

2-IN-1 ADJUSTABLE MOBILE TOOL TRAY

Item Number W85039

OWNER'S MANUAL



Performance Tool®

▲WARNING: READ, UNDERSTAND AND FOLLOW ALL INSTRUCTIONS AND WARNINGS BEFORE OPERATING THIS TOOL. FAILURE TO DO SO MAY RESULT IN PERSONAL INJURY AND/OR PROPERTY DAMAGE AND WILL VOID WARRANTY.

PT[®]
Performance Tool

TOOL FEATURES

1. Removable Tool Tray
2. Handle
3. 2 in. Casters
4. 3 in. Casters
5. Magnetic Parts Trays
6. Screwdriver Storage Holes
7. Socket Holders



SPECIFICATIONS:

Overall Size	30 in. x 19 in. x 30 to 47 in.
Tool Tray Size	29 in. x 18.1 in. x 5.1 in.
Support Center Bearing Capacity	Max. 88 lb.
Tray Edge Bearing Capacity	Max. 88 lb.

Specifications are subject to change without notice.

SAFETY GUIDELINES / DEFINITIONS

This instruction manual is intended for your benefit. Please read and follow the safety, installation, maintenance and troubleshooting steps described within to ensure your safety and satisfaction. The contents of this instruction manual are based upon the latest product information available at the time of publication. The manufacturer reserves the right to make product changes at any time without notice.

▲WARNING: Read and understand this entire instruction manual before attempting to assemble, install, operate or maintain this product. Failure to comply with the instructions may result in serious personal injury and/or property damage!

The following signal words are used to emphasize safety warnings that must be followed when using this product:

▲DANGER: Indicates an imminently hazardous situation that, if not avoided, **WILL** result in death or serious injury.

▲CAUTION: Indicates a potentially hazardous situation that, if not avoided, **MAY** result in minor or moderate injury.

▲WARNING: Indicates a potentially hazardous situation that, if not avoided, **COULD** result in death or serious injury.

▲NOTE: Indicates important information, which if not followed, **MAY** cause damage to equipment.

UNPACKING AND INSPECTION

After opening the carton, unpack your new product and related parts and accessories. Please inspect it carefully for any damage that may have occurred during transit. Please check it against the photograph on carton. If any parts are missing, please call customer service at 1-800-497-0552 between 6 a.m. and 5 p.m. Pacific time.

⚠WARNING: *DO NOT operate this product if damaged during shipment, handling or misuse. Do not operate the product until the parts have been replaced or the fault rectified. Failure to do so may result in serious personal injury or property damage. All damaged parts must be repaired or replaced as needed prior to operating this product. Check to see that all nuts, bolts and fittings are secure before putting this product into service.*

If you have any questions, or require assistance with damaged or missing parts, please contact our customer service department at 1-800-497-0552. Please have the serial number, model number, and date of purchase available for reference when calling.

PARTS LIST

No.	Description	Qty.	No.	Description	Qty.
1	Tool Tray.....	1	8	M6 Lock Nut	6
2	Support Frame.....	1	9	M6 Gasket	6
3	Base Frame.....	1	10	M6 Hex Bolt	4
4	3 in. Casters (2 w/brakes) ...	4	11	10 mm Wrench.....	1
5	2 in. Casters.....	4	12	5 mm Hex Wrench	1
6	M6 Hex Screw	2	13	14 mm Wrench.....	1
7	M10 Tube Nut	4	14	6 mm Hex Wrench	1

CONTENTS

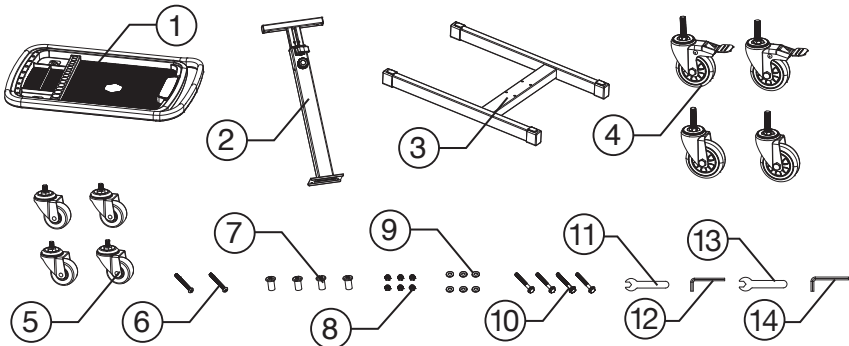

GENERAL SAFETY

- Keep the area clean and well lit. Cluttered or dark areas can cause accidents.
- Be aware of what you are doing and use common sense while using the tool. Do not use a tool when you are tired or under the influence of drugs, alcohol or medication. A moment of distraction while using a tool can cause serious personal injury.
- Use safety equipment. Always wear eye protection. Safety equipment such as dust masks, non-slip safety shoes, helmets or ear protection used in appropriate conditions will reduce the risk of injury.
- Do not rush. Maintain proper footing and balance at all times. This allows better control of the tool in unexpected situations.
- Keep the tool away from children and do not allow tool to be used by people who are not familiar with the operation of the tool. Tools are dangerous in the hands of inexperienced operators.

ASSEMBLY INSTRUCTIONS

▲WARNING: Assemble only according to these instructions. Improper assembly can create hazards.

1. Remove the covers from both sides of the base frame and set aside. (Fig. 1)

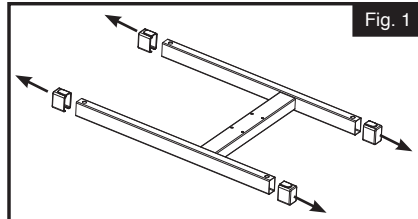

2. Insert the screws on the 3 inch casters through the bottom holes in the base frame.

NOTE: The casters with brakes are installed on the short end of the base frame. (Fig. 2)

3. Insert the tube nuts through the top holes in the base frame and tighten with 6 mm hex wrench.
4. Replace the covers on the base frame and press on tightly.

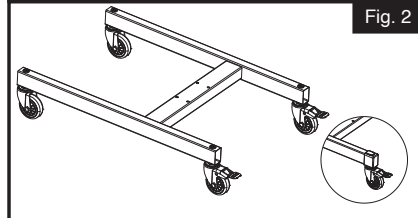

5. Place the support frame assembly onto the base frame as shown, paying attention to the front and rear orientation. Insert four M6 bolts through the holes and fasten with M6 washers and M6 lock nuts using the 10 mm and 14 mm wrenches. (Fig. 3)

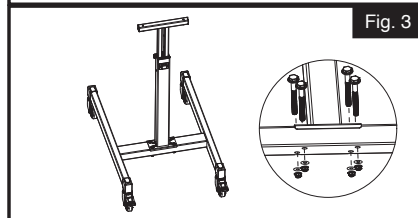

6. Remove the tool tray frame from the underside of the tool tray by twisting the retainer towards the "ON" position and sliding the tool tray frame off. (Fig. 4)

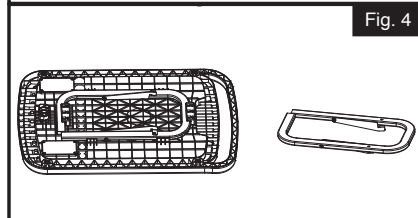

7. Install the tool table frame onto the support frame assembly as shown. Fasten using two M6 screws, M6 washers and M6 lock nuts. (Fig. 5)

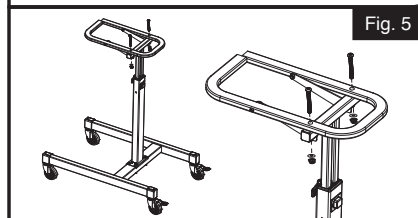

8. Install the 2 in. casters to the bottom of the tool tray in each corner and tighten with 16 mm wrench. (Fig. 6)

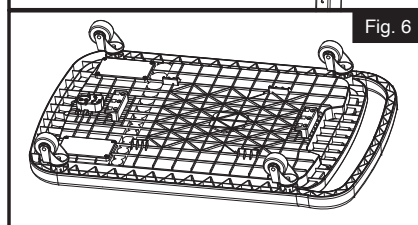

ASSEMBLY INSTRUCTIONS CONT.

9. Install the tool tray onto the tool tray frame by sliding into position and twisting the retainer towards the "OFF" position. (Fig. 7)

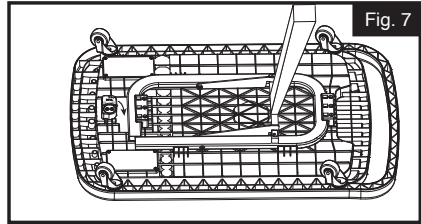

OPERATION

ADJUSTING TOOL TRAY HEIGHT

To adjust the height of the tool tray open the trigger to unlock and loosen the hand screw by turning counterclockwise. Press and hold the release button and adjust the tool tray height as necessary. Release the release button and adjust the height until a click sound is heard and the tool tray locks into place. Tighten the hand screw by turning it clockwise and close the trigger. (Fig. 8)

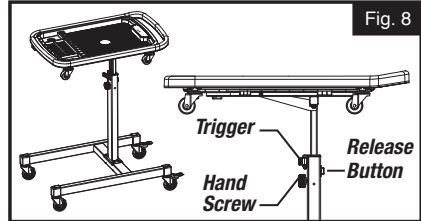

▲WARNING: *Weight capacity and other product capabilities apply to properly and completely assembled product only. Do not use if incompletely or improperly assembled. Use the stool and accessories as intended and in accordance with these instructions, taking into account the working conditions and the work to be performed. Use of the tool tray for operations different from those intended could result in a hazardous situation.*

NOTE: *Be aware of dynamic loading! Sudden shifts in the load may briefly create excess load, which may result in product failure.*

WARNING: *Do not stand on tool tray. Serious injury can occur.*

1 YEAR WARRANTY

PERFORMANCE TOOL® extends only the following warranties, and only to original retail purchasers. These warranties give specific legal rights. Except where prohibited by local law, the law of the State of Washington governs all warranties and all exclusions and limitations of warranties and remedies. There may be other rights which vary from state to state. PERFORMANCE TOOL® warrants the product to be free from defects in materials and workmanship under normal use and service. A defective product may be returned for a free replacement within 90 days from the date of purchase, provided that product is returned to place of purchase immediately after discovery of defect. After 90 days and up to one year from date of purchase, PERFORMANCE TOOL® will replace at no charge any parts which our examination shall disclose to be defective and under warranty. These warranties shall be valid only when a sales receipt showing the date of purchase accompanies the defective product or defective part (s) being returned. For part (s) after 90 days, please remit your request, postage prepaid to:

PERFORMANCE TOOL, P.O. Box 88259 Tukwila, WA 98138

These warranties exclude blades, bits, punches, dies, bulbs, fuses, hoses, and other consumables which must be replaced under normal use and service. These warranties shall not apply to any product or part which is used for a purpose for which it is not designed, or which has been repaired or altered in any way so as to affect adversely its performance or reliability, nor shall these warranties apply to any product or part which has been subject to misuse, neglect, accident or wear and tear incident to normal use and service.

PERFORMANCE TOOL® does not authorize any other person to make any warranty or to assume any liability in connection with its products.

Except for warranties of title and the limited express warranties set forth above, PERFORMANCE TOOL® makes no express or implied warranties of any kind with respect to its products. In particular, PERFORMANCE TOOL® makes no implied warranty of merchantability and no implied warranty of fitness for any particular purpose, except that for goods purchased primarily for personal, family or household use and not for commercial or business use, PERFORMANCE TOOL® makes an implied warranty of merchantability (and, if otherwise applicable, an implied warranty of fitness for a particular purpose), but only for the particular qualities or characteristics, and for the duration, expressly warranted above. The laws on limitation of implied warranties may differ from state to state, so the above limitations may not apply in all cases.

PERFORMANCE TOOL® shall not be liable for consequential, incidental or special damages resulting from or in any manner related to any product, or to the design, use, or any inability to use the product. The sole and exclusive remedy for a defective product or part shall be the repair, or replacement thereof as provided above. The laws on limitation of remedies or on consequential, incidental or special damages may vary from state to state, so the above limitations may not apply in all cases.

© Copyright 2024 WILMAR LLC., P.O. Box 88259 Tukwila, WA 98138

PLATEAU D'OUTILS MOBILE ET AJUSTABLE 2 EN 1

Numéro de Stock W85039

MANUEL DU PROPRIÉTAIRE



Performance Tool®

▲AVERTISSEMENT : LISEZ, COMPRENEZ ET SUIVEZ TOUTES LES INSTRUCTIONS ET AVERTISSEMENTS AVANT DE FAIRE FONCTIONNER CET OUTIL. IGNORER CES RECOMMANDATIONS POURRAIT ENTRAÎNER DES BLESSURES CORPORELLES ET/OU DES DOMMAGES MATÉRIELS, ET RENDRA LA GARANTIE CADUQUE.

PT[®]
Performance Tool

CARACTÉRISTIQUES DE L'OUTIL

1. Plateau à outils amovible
2. Manche
3. Roulettes de 5 cm
4. Roulettes de 7,6 cm
5. Plateau Magnétiques
6. Trous de rangement pour tournevis
7. Supports de douilles



SPÉCIFICATIONS :

Taille globale	755 x 480 x 775 à 1 200 mm
Taille du plateau à outils	735 x 460 x 130 mm
La capacité de charge du centre de support	Max. 40 kg
Capacité portante du bord du plateau	Max. 10 kg

Les spécifications peuvent être modifiées sans préavis.

DIRECTIVES DE SÉCURITÉ / DÉFINITIONS

et de dépannage qui y sont décrites pour votre sécurité et votre satisfaction. Le contenu de ce manuel d'instruction est basé sur les informations les plus récentes disponibles sur le produit au moment de la publication. Le fabricant se réserve le droit d'apporter des modifications au produit à tout moment sans préavis.

▲ AVERTISSEMENT : Lisez pour comprendre ce manuel d'instruction en entier avant d'essayer de monter, d'installer, d'utiliser ou d'entretenir ce produit. Le non-respect des instructions peut entraîner de sérieuses blessures corporelles et/ou des dommages matériels.

Les mots indicateurs suivants sont utilisés pour mettre en évidence les avertissements de sécurité qui doivent être suivis lors de l'utilisation de ce produit :

▲ DANGER : Indique une situation de danger imminent qui, si elle n'est pas évitée, ENTRAÎNERA la mort ou de sérieuses blessures.

▲ AVERTISSEMENT : Indique une situation potentiellement dangereuse qui, si elle n'est pas évitée, POURRAIT entraîner la mort ou de sérieuses blessures.

▲ PRÉCAUTION : Indique une situation potentiellement dangereuse qui, si elle n'est pas évitée, POURRAIT entraîner des blessures légères ou modérées.

▲ REMARQUE : Indique une information importante qui, si elle n'est pas suivie, POURRAIT causer des dommages matériels.

DÉBALLAGE ET INSPECTION

Après l'ouverture du carton, déballez votre nouveau produit, ainsi que les pièces et accessoires connexes. Veuillez l'inspecter soigneusement pour rechercher tout dommage qui pourrait avoir eu lieu lors du transit. Veuillez le comparer à la photographie sur le carton. Si des pièces sont manquantes, veuillez appeler le service clientèle au 1-800-497-0552, entre 6 h et 17 h, heure du pacifique.

▲ AVERTISSEMENT : NE PAS utiliser ce produit s'il a subi des dommages lors du transport, de la manipulation ou d'une mauvaise utilisation. Ne pas utiliser ce produit jusqu'à ce que les pièces soient remplacées ou les défauts corrigés. Le non-respect de cela peut entraîner de sérieuses blessures corporelles ou des dommages matériels. Toutes les pièces endommagées doivent être réparées ou remplacées au besoin, avant d'utiliser ce produit. Vérifiez que tous les écrous, boulons et accessoires sont solidement fixés avant d'utiliser ce produit.

Si vous avez des questions ou si vous avez besoin d'assistance concernant les pièces endommagées ou manquantes, veuillez contacter notre service clientèle au 1-800-497-0552. Veuillez avoir le numéro de série, le numéro de modèle et la date d'achat disponibles comme référence avant l'appel.

Liste des pièces

N°	Description	Qté.	N°	Description	Qté.
1	Plateau à outils	1	8	Contre-écrou M6.....	6
2	Cadre de support.....	1	9	Joint M6	6
3	Cadre de base	1	10	Boulon hexagonal M6.....	4
4	Roulettes de 7,6 cm (2 avec freins)	4	11	Clé 10 mm.....	1
5	Roulettes de 5 cm.....	4	12	Clé hexagonale de 5 mm ...	1
6	Vis hexagonale M6.....	2	13	Clé 14 mm.....	1
7	Écrou de tube M10	4	14	Clé hexagonale de 6 mm ...	1

CONTENU

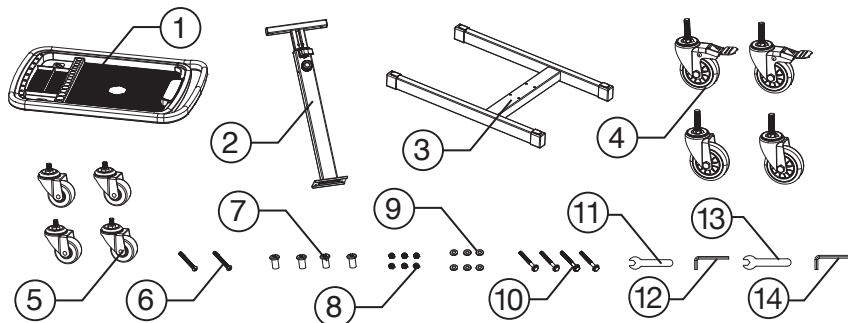

SÉCURITÉ GÉNÉRALE

- Gardez l'espace propre et bien éclairé. Les espaces encombrés ou sombres peuvent causer des accidents.
- Soyez conscient de ce que vous faites et faites preuve de bon sens en utilisant l'outil. N'utilisez pas un outil lorsque vous êtes fatigué ou sous l'influence de drogues, d'alcool ou de médicaments. Un moment de distraction lors de l'utilisation d'un outil peut causer de sérieuses blessures corporelles.
- Utilisez un équipement de sécurité. Portez toujours une protection pour les yeux. L'équipement de sécurité, comme les masques anti-poussière, les chaussures de sécurité antidérapantes, les casques et les protections pour les oreilles, utilisé dans les bonnes conditions peut réduire le risque de blessures.
- Ne soyez pas pressé. Maintenez un bon appui et un équilibre approprié à tout moment. Cela permet un meilleur contrôle de l'outil en cas de situations inattendues.
- Gardez l'outil hors de portée des enfants et ne permettez pas à des personnes qui ne sont pas habituées à l'outil de s'en servir. Les outils sont dangereux entre les mains d'utilisateurs inexpérimentés.

INSTRUCTIONS DE MONTAGE

▲ **AVERTISSEMENT** : N'assemblez l'appareil qu'en suivant ces instructions. Un assemblage incorrect peut présenter des risques.

1. Retirez les couvercles des deux côtés du cadre de base et mettez-les de côté. (Fig. 1)

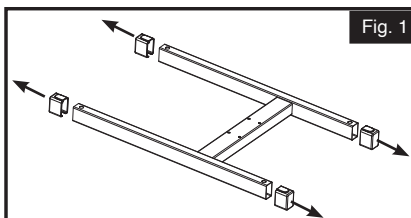

2. Insérez les vis des roulettes de 7,6 cm dans les trous inférieurs du cadre de base. (Fig. 2)

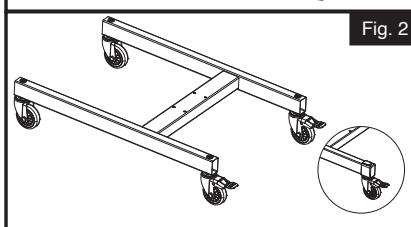

REMARQUE : Les roulettes avec frein sont installées sur l'extrémité courte du cadre de base.

3. Insérez les écrous du tube dans les trous supérieurs du cadre de base et serrez avec une clé hexagonale de 6 mm.
4. Remplacez les couvercles sur le cadre de base et appuyez fermement.

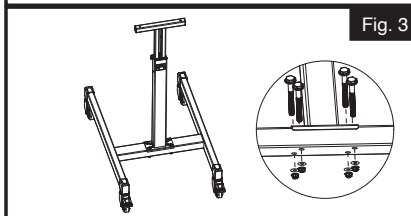

5. Placez l'ensemble du cadre de support sur le cadre de base comme indiqué, en faisant attention à l'orientation avant et arrière. Insérez quatre boulons M6 dans les trous et fixez-les avec des rondelles M6 et des contre-écrous M6 à l'aide de clés de 10 mm et de 14 mm. (Fig. 3)

6. Retirez le cadre du plateau d'outils de la partie inférieure du plateau d'outils en tournant le dispositif de retenue vers la position MARCHE et en faisant glisser le cadre du plateau d'outils vers l'extérieur. (Fig. 4)

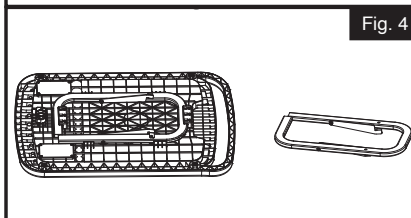

7. Installez le cadre de la table à outils sur l'ensemble du cadre de support comme indiqué. Fixez-le à l'aide de deux vis M6, de rondelles M6 et d'écrous de blocage M6. (Fig. 5)

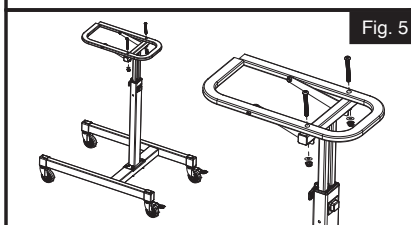

8. Installez les roulettes de 5 cm au bas du plateau d'outils dans chaque coin et serrez-les avec une clé de 16 mm. (Fig. 6)

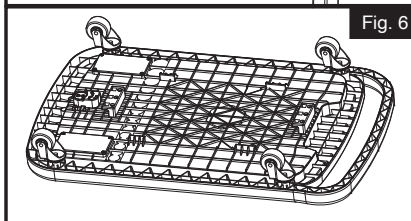

SUITE DES INSTRUCTIONS DE MONTAGE

9. Installez le plateau à outils sur le cadre du plateau à outils en le faisant glisser en position et en tournant le dispositif de retenue vers la position ARRÊT. (Fig. 7)

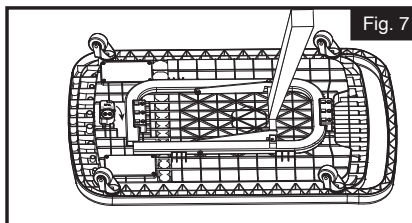

FONCTIONNEMENT

RÉGLAGE DE LA HAUTEUR DU PLATEAU À OUTILS

Pour régler la hauteur du plateau à outils, ouvrez la gâchette pour la déverrouiller et desserrez la vis à main en la tournant dans le sens inverse des aiguilles d'une montre. Appuyez sur le bouton de déverrouillage et maintenez-le enfoncé, puis réglez la hauteur du plateau à outils si nécessaire. Relâchez le bouton de déverrouillage et réglez la hauteur jusqu'à ce qu'un clic se fasse entendre et que le plateau à outils se verrouille en place. Serrez la vis à main en la tournant dans le sens des aiguilles d'une montre et fermez la gâchette. (Fig. 8)

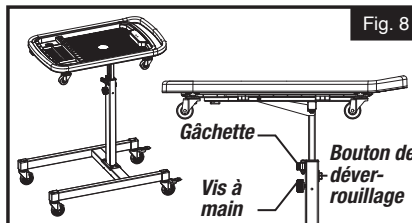

▲ AVERTISSEMENT : La capacité de poids et les autres caractéristiques du produit ne s'appliquent qu'à un produit correctement et complètement assemblé. Ne l'utilisez pas s'il n'est pas complètement ou correctement assemblé.

REMARQUE : Attention à la charge dynamique! Des variations soudaines de la charge peuvent brièvement créer une charge excessive, ce qui peut entraîner une défaillance du produit.

▲ AVERTISSEMENT : Ne vous tenez pas sur le plateau à outils. Vous risquez de vous blesser gravement.

GARANTIE 1 AN

PERFORMANCE TOOL® étend uniquement les garanties suivantes et uniquement aux acheteurs au détail d'origine. Ces garanties confèrent des droits légaux spécifiques. Sauf si la loi locale l'interdit, la loi de l'État de Washington régit toutes les garanties et toutes les exclusions et limitations de garanties et de recours. Il se peut que d'autres droits varient d'un État à l'autre.

PERFORMANCE TOOL® garantit que le produit est exempt de défauts de matériaux et de fabrication dans des conditions normales d'utilisation et de service. Un produit défectueux peut être retourné pour un remplacement gratuit dans les 90 jours suivant la date d'achat, à condition qu'il soit retourné au lieu d'achat immédiatement après la découverte du défaut. Après 90 jours et jusqu'à un an, à compter de la date d'achat, PERFORMANCE TOOL® remplacera, gratuitement, toutes les pièces que notre examen révélera défectueuses et sous garantie. Ces garanties ne sont valables que lorsqu'un reçu de vente indiquant la date d'achat accompagne le produit défectueux ou les pièces défectueuses retournées. En ce qui concerne les pièces après 90 jours, veuillez remettre votre demande, port payé à :

PERFORMANCE TOOL, P.O. Box 88259 Tukwila, WA 98138

Ces garanties excluent les lames, mèches, poinçons, matrices, ampoules, fusibles, tuyaux et autres consommables qui doivent être remplacés dans des conditions normales d'utilisation et d'entretien. Ces garanties ne s'appliqueront à aucun des produits et pièces utilisés à des fins pour lesquelles ils n'ont pas été conçus, ou qui ont été réparés ou modifiés, de quelque manière que ce soit, afin de nuire à ses performances ou à sa fiabilité. En outre, ces garanties ne s'appliqueront à aucun des produits ou pièces ayant fait l'objet d'une mauvaise utilisation, de négligence, d'un accident ou d'une usure accidentelle résultant d'une utilisation et d'un entretien normaux.

PERFORMANCE TOOL® n'autorise aucune autre personne à offrir une quelconque garantie ou à assumer une quelconque responsabilité en relation avec ses produits.

À l'exception des garanties de titre et des garanties expresses limitées énoncées ci-dessus, PERFORMANCE TOOL® n'offre aucune garantie expresse ou implicite, de quelque nature que ce soit, à l'égard de ses produits. En particulier, PERFORMANCE TOOL® n'offre aucune garantie implicite de qualité marchande ni aucune garantie implicite d'adéquation à un usage particulier, sauf que, pour les biens achetés principalement pour un usage personnel, familial ou domestique et non pour un usage commercial ou professionnel, PERFORMANCE TOOL® offre une garantie de qualité marchande (et, le cas échéant, une garantie implicite d'adéquation à un usage particulier), mais uniquement pour les qualités ou caractéristiques particulières et pour la durée expressément garanties ci-dessus. Les lois sur la limitation des garanties implicites peuvent différer d'un État à l'autre ; les limitations ci-dessus peuvent donc ne pas s'appliquer dans tous les cas.

PERFORMANCE TOOL® ne sera pas responsable des dommages indirects, accessoires ou spéciaux résultant de ou liés, de quelque manière que ce soit, à tout produit, ou à la conception, l'utilisation ou toute incapacité à utiliser le produit. Le seul et unique recours pour un produit ou une pièce défectueuse sera leur réparation ou leur remplacement, tel qu'indiqué ci-dessus. Les lois sur la limitation des recours ou sur les dommages indirects, accessoires ou spéciaux peuvent varier d'un État à l'autre, de sorte que les limitations ci-dessus peuvent ne pas s'appliquer dans tous les cas.

BANDEJA DE HERRAMIENTAS MÓVIL AJUSTABLE 2 EN 1

Número de Stock W85039

MANUAL DE PROPIETARIO



Performance Tool®

▲ADVERTENCIA: LEA, COMPRENDA Y SIGA TODAS LAS INSTRUCCIONES Y ADVERTENCIAS ANTES DE UTILIZAR ESTA HERRAMIENTA. HACER CASO OMISO PODRÍA RESULTAR EN LESIONES Y/O DAÑOS A LA PROPIEDAD, ASÍ COMO LA ANULACIÓN DE LA GARANTÍA.

PT®
Performance Tool

CARACTERÍSTICAS DE LA HERRAMIENTA

1. Mesa de trabajo desmontable
2. Manija
3. Ruedas de 5 mm
4. Ruedas de 7,6 mm
5. Bandeja para piezas magnéticas
6. Almacenamiento de destornilladores
7. Soporte para dados



ESPECIFICACIONES:

Tamaño global 755 x 480 x 775 à 1 200 mm
Tamaño de la bandeja de herramientas 735 x 460 x 130 mm
Capacidad de soporte del centro.....Máxima 40 kg
Capacidad de soporte del bordeMáxima 10 kg

Las especificaciones pueden cambiar sin previo aviso.

INSTRUCCIONES DE SEGURIDAD / DEFINICIONES

Este manual de instrucciones está pensado para su beneficio. Lea y siga los pasos de seguridad, instalación, mantenimiento y solución de problemas descritos en el mismo para garantizar su seguridad y satisfacción. El contenido de este manual de instrucciones se basa en la última información disponible sobre el producto en el momento de su publicación. El fabricante se reserva el derecho de realizar cambios en el producto en cualquier momento sin previo aviso.

▲ADVERTENCIA: Lea y comprenda todo este manual de instrucciones antes de ensamblar, instalar, operar o realizar el mantenimiento de este producto. ¡El no seguir estas instrucciones podría resultar en lesiones graves y/o daños a la propiedad!

Las siguientes palabras de señalización se utilizan para enfatizar las advertencias de seguridad que deben seguirse al utilizar este producto:

▲PELIGRO: Indica una situación de peligro inminente que, si no se evita, PROVOCARÁ la muerte o lesiones graves.

▲ADVERTENCIA: Indica una situación potencialmente peligrosa que, si no se evita, PODRÍA causar la muerte o lesiones graves.

▲PRECAUCIÓN: Indica una situación potencialmente peligrosa que, si no se evita, PUEDE provocar lesiones leves o moderadas.

▲AVISO: Indica que hay información importante que, si no se respeta, PUEDE causar daños en el equip..

DESEMBALAJE E INSPECCIÓN

Después de abrir la caja, retire su nuevo producto, las piezas y accesorios incluidos. Inspeccione detenidamente el producto para comprobar si ha sufrido algún daño durante la transportación. Compárelo con la fotografía de la caja. En caso de que falte alguna pieza, llame al servicio de atención al cliente al 1-800-497-0552 en un horario de 6 am a 5 pm (hora del Pacífico, E.U.A.). Teléfono y servicio no válidos en México.

▲ADVERTENCIA: NO utilice este producto si se ha dañado durante el envío, la manipulación o debido al maltrato del mismo. No utilice el producto hasta que se hayan reemplazado las piezas o se haya rectificado la falla. Hacer caso omiso podría resultar en lesiones graves y/o daños a la propiedad. Todas las piezas dañadas deben ser reparadas o reemplazadas según sea necesario antes de operar el producto. Compruebe que todas las tuercas, tornillos y accesorios están bien sujetos antes de utilizar el producto.

Si tiene alguna pregunta o necesita ayuda con piezas dañadas o faltantes, póngase en contacto con el departamento de servicio al cliente de nuestra fábrica llamando al: 1-800-497-0552. Tenga a la mano el número de serie, el número de modelo y la fecha de compra su consulta cuando llame. Teléfono y servicio no válidos en México.

LISTA DE PARTES

No.	Descripción	Cant.	No.	Descripción	Cant.
1	Bandeja de herramientas....	1	8	Tuerca de seguridad M6	6
2	Marco de soporte	1	9	Junta M6	6
3	Marco base	1	10	Perno hexagonal M6.....	4
4	Ruedas de 7,6 cm (2 ruedas con freno)...	4	11	Llave 10 mm	1
5	Ruedas de 5 cm.....	4	12	Llave hexagonal 5 mm.....	1
6	Tornillo hexagonal M6.....	2	13	Llave 14 mm	1
7	Tuerca de tubo M10.....	4	14	Llave hexagonal 6 mm.....	1

CONTENIDO

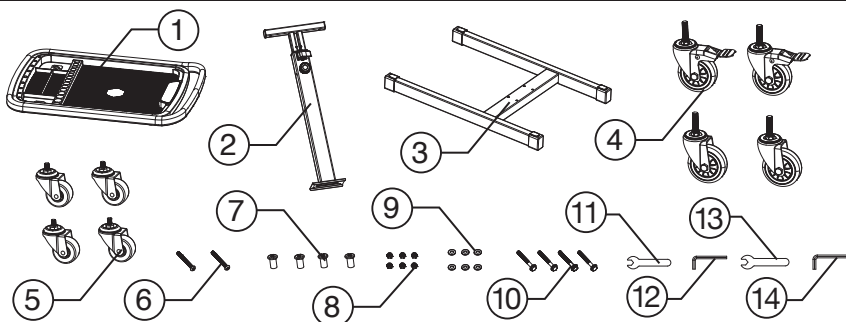

SEGURIDAD GENERAL

- Mantenga el área limpia y bien iluminada. Las áreas desordenadas u oscuras pueden causar accidentes.
- Sea consciente de lo que está haciendo y use el sentido común al utilizar la herramienta. No use una herramienta cuando esté cansado o bajo los efectos de drogas, alcohol o medicamentos. Un momento de distracción al usar una herramienta puede resultar en lesiones corporales graves.
- Use equipo de seguridad. Siempre use protección para los ojos. Puede reducir el riesgo de lesiones al utilizar el equipo de seguridad en las condiciones adecuadas, como máscaras antipolvo, calzado de seguridad antideslizante, cascos o protección para los oídos.
- No se precipite. Mantenga una postura firme y guarde el equilibrio en todo momento. Esto le permitirá tener un mejor control de la herramienta en situaciones inesperadas.
- Mantenga la herramienta fuera del alcance de los niños y no permita que la utilicen personas que no estén familiarizadas con la misma. Las herramientas pueden ser peligrosas si caen en manos de operador sin experiencia.

INSTRUCCIONES DE ARMADO

▲ADVERTENCIA: *Móntela únicamente de acuerdo con estas instrucciones. El montaje incorrecto puede crear peligros.*

1. Retire las cubiertas de ambos lados del marco base y póngalas a un lado. (Fig. 1)

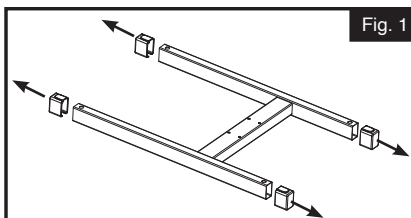

2. Inserte los tornillos en las ruedas de 7,6 cm a través de los orificios inferiores en el marco base. (Fig. 2)

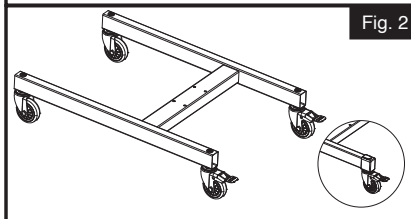

NOTA: *las ruedas con freno se instalan en el extremo corto del marco base*

3. Inserte las tuercas para tubo a través de los orificios superiores en el marco base y apriételas con una llave hex. de 6 mm.

4. Reemplace las cubiertas sobre el marco base y presione firmemente.

5. Coloque el ensamblaje del marco de soporte sobre el marco base como se muestra, prestando atención a la orientación delantera y trasera. Inserte cuatro pernos M6 a través de los orificios y sujételos con las arandelas M6 y tuercas de fijación M6 usando llaves de 10 mm y 14 mm. (Fig. 3)

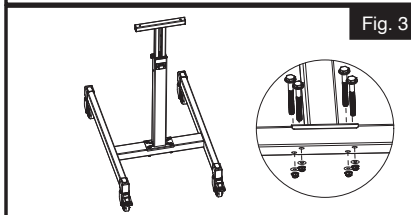

6. Retire el marco de la bandeja para herramientas de la parte inferior de la bandeja para herramientas girando el retenedor hacia la posición "ON" y deslizando el marco de la bandeja para herramientas. (Fig. 4)

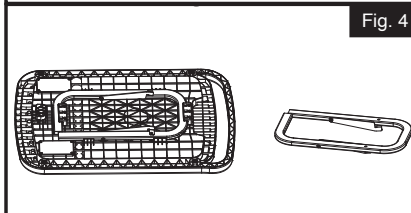

7. Instale el marco de la tabla de herramientas sobre el ensamblaje del marco de soporte como se muestra. Sujete usando dos tornillos M6, arandelas M6 y tuercas de fijación M6. (Fig. 5)

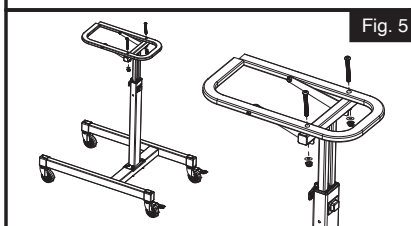

8. Instale las ruedas de 5 cm en la parte inferior de la bandeja de herramientas en cada esquina y apriete con una llave de 16 mm. (Fig. 6)

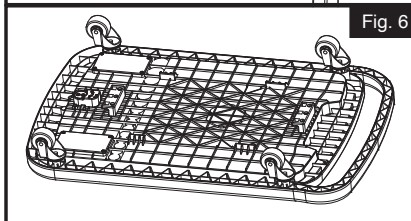

CONTINUACIÓN DE LAS INSTRUCCIONES DE MONTAJE

9. Instale las ruedas de 5 cm en la parte inferior de la bandeja de herramientas en cada esquina y apriete con una llave de 16 mm. (Fig. 7)

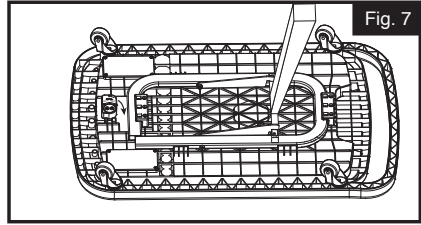

FUNCIONAMIENTO

AJUSTAR LA ALTURA DE LA BANDEJA DE HERRAMIENTAS

Para ajustar la altura de la bandeja de herramientas, abra el accionador para desbloquear y soltar el tornillo de mano girando hacia la izquierda. Mantenga pulsado el botón de apertura y ajuste la altura de la bandeja de herramientas en caso necesario. Suelte el botón de apertura y ajuste la altura hasta que se escuche un clic y la bandeja de herramientas se quede fijada en su lugar. Ajuste el tornillo de mano girándolo en sentido horario para cerrar el accionador. (Fig. 1)

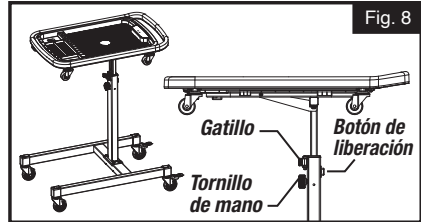

⚠ADVERTENCIA: La capacidad de carga y otras capacidades del producto corresponden únicamente a productos ensamblados de manera adecuada y completa. No lo use si está ensamblado de forma incompleta o inadecuada.

NOTE: ¡Tenga cuidado con la carga dinámica! Los cambios bruscos en la carga pueden crear brevemente una sobrecarga, lo cual puede originar fallas en el producto.

⚠ADVERTENCIA: No se pare sobre la bandeja de herramientas. Puede haber lesiones serias.

1 AÑO GARANTÍA

PERFORMANCE TOOL® extiende únicamente las garantías indicadas a continuación y las reconoce solamente a los compradores originales. Estas garantías otorgan ciertos derechos legales determinados. Salvo donde sea prohibido por las leyes locales, la ley del Estado de Washington gobierna todas las garantías y todas las exclusiones y limitaciones de las garantías y recursos. Pueden existir otros derechos que varían de estado a estado.

PERFORMANCE TOOL® garantiza que este producto está libre de defectos de materiales o de elaboración bajo condiciones normales de uso y de servicio. Se puede devolver un producto defectuoso para obtener un reemplazo sin costo dentro de 90 días de la fecha de compra siempre y cuando tal producto es devuelto al lugar donde se compró inmediatamente al descubrir el defecto. Después de 90 días y hasta 1 año después, contando desde la fecha de compra, PERFORMANCE TOOL® reemplazará, sin de costo, cualquier parte que nuestro examen determine que es defectuosa y bajo garantía. Estas garantías son válidas solamente cuando se devuelve el producto defectuoso acompañado de un comprobante de compra que muestre la fecha de compra del producto o de la parte o partes defectuosas. En el caso de partes, después de 90 días envíe su solicitud de reembolso, con sello postal prepagado a:

PERFORMANCE TOOL, P.O. Box 88259 Tukwila, WA 98188 (EUA).

Estas garantías excluyen hojas, brocas, punzantes, dados, bulbos, fusibles, baterías y otras piezas que se deban reemplazar bajo condiciones de uso y servicio normal. Estas garantías no son aplicables a ningún producto o parte que haya sido usado para un propósito distinto para el que fue diseñado o que ha sido reparado o alterado en alguna forma que afecte adversamente su desempeño y confiabilidad. Estas garantías tampoco son aplicables a productos o partes que hayan sido objeto de mal uso, negligencia, accidente o desgaste debido al uso y servicio normal.

PERFORMANCE TOOL® no autoriza a ninguna otra persona o entidad a ofrecer ninguna otra garantía ni asumir responsabilidad alguna en relación con sus productos.

Salvo por las garantías de título y las ® garantías expresas limitadas indicadas anteriormente, PERFORMANCE TOOL no hace ninguna otra garantía, expresa o implícita, de ninguna índole respecto a sus productos. En particular, PERFORMANCE TOOL® no hace ninguna garantía implícita sobre la comerciabilidad e idoneidad para cualquier propósito, salvo por los bienes adquiridos primordialmente para uso familiar o doméstico, pero no comercial o de negocios. PERFORMANCE TOOL® extiende una garantía implícita de comerciabilidad (y si fuere aplicable, una garantía de idoneidad para un propósito en particular) pero solamente para las propiedades o características y por el plazo de tiempo, expresamente garantizado anteriormente. Las leyes sobre la limitación de garantías pueden ser diferentes en distintos estados, de manera que las limitaciones expresadas pueden no ser aplicables en todos los casos.

PERFORMANCE TOOL® no asume responsabilidad alguna por daños consecuentes, incidentales o especiales resultantes o de cualquier otra manera relacionados a cualquier producto, diseño, uso, o inhabilidad de usar el producto. El único y exclusivo recurso para una parte o producto defectuoso es la reparación, o reemplazo del mismo según las condiciones anteriores. Las leyes sobre la limitación de recursos o sobre daños consecuentes, incidentales o especiales pueden ser diferentes en los distintos estados de manera que las limitaciones anteriores pueden no ser aplicables a todos los casos.