

FCC Statement / CAN ICES-3 (B) / NMB-3(B)

EN This device complies with Part 15 of the FCC rules. Operation is subject to the following two conditions:

- 1 this device may not cause harmful interference, and
- 2 this device must accept any interference received, including interference that may cause undesired operation.

! **WARNING:** Changes or modifications to this unit not expressly approved by the party responsible for compliance could void the user's authority to operate the equipment.

✎ **NOTE:** This equipment has been tested and found to comply with the limits for a Class B digital device, pursuant to Part 15 of the FCC Rules. These limits are designed to provide reasonable protection against harmful interference in a residential installation. This equipment generates, uses and can radiate radio frequency energy and, if not installed and used in accordance with the instructions, may cause harmful interference to radio communications.

However, there is no guarantee that interference will not occur in a particular installation. If this equipment does cause harmful interference to radio or television reception, which can be determined by turning the equipment off and on, the user is encouraged to try to correct the interference by one or more of the following measures:

- Reorient or relocate the receiving antenna.
- Increase the separation between the equipment and receiver.
- Connect the equipment into an outlet on a circuit different from that to which the receiver is connected.
- Consult the dealer or an experienced radio/TV technician for help.

Déclaration FCC / CAN ICES-3 (B) / NMB-3(B)

FR Cet appareil est conforme à l'article 15 de la réglementation FCC. Son utilisation est sujette aux deux conditions suivantes :

- 1 ce dispositif ne peut causer d'interférences nuisibles, et
- 2 ce dispositif doit accepter toute interférence reçue, y compris les interférences pouvant causer un fonctionnement indésirable.

! **MISE EN GARDE :** Toute modification apportée à cet appareil n'ayant pas été explicitement approuvée par la partie responsable de la conformité est susceptible de faire perdre à l'utilisateur le droit d'utiliser le matériel.

✎ **REMARQUE :** Ce matériel a été testé et déclaré conforme aux exigences requises des appareils numériques de classe B en vertu de l'article 15 de la réglementation FCC. Ces exigences visent à assurer une protection raisonnable contre les interférences nuisibles dans une installation résidentielle. Ce matériel génère, utilise et peut émettre de l'énergie radioélectrique, et s'il n'est pas installé et utilisé conformément aux instructions, il est susceptible de perturber les communications radio.

Nous ne pouvons toutefois garantir qu'il ne produira aucune interférence sur une installation donnée. Si vous constatez que le matériel perturbe effectivement la réception de la radio ou de la télévision, ce que vous pouvez vérifier en l'éteignant puis en le rallumant, nous vous suggérons d'essayer une ou plusieurs des mesures suivantes :

- Réorienter ou déplacer l'antenne de réception.
- Éloigner le matériel et le récepteur.
- Raccorder le matériel à une prise qui ne fait pas partie du circuit auquel le récepteur est connecté.
- S'adresser au fournisseur ou à un technicien expert en radio et télévision pour obtenir de l'aide.

Baby Einstein™

#11749 BE

4-in-1 Kickin'Tunes Music and Language Discovery Gym

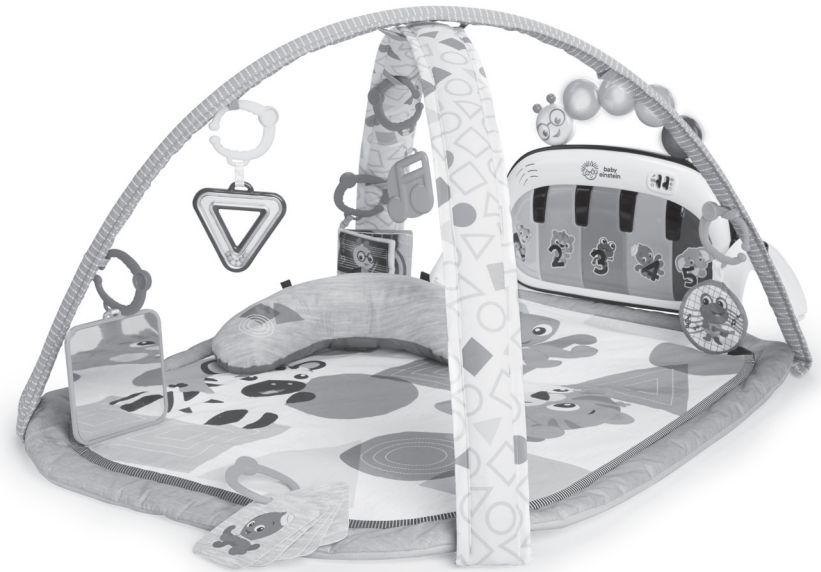

IMPORTANT! KEEP FOR FUTURE REFERENCE.
¡IMPORTANTE! CONSERVELO PARA REFERENCIA FUTURA.
IMPORTANT! À CONSERVER POUR CONSULTATION ULTÉRIEURE.
WICHTIG! ZUM SPÄTEREN NACHSCHLAGEN AUFBEWAHREN.
IMPORTANTE! GUARDE PARA REFERÊNCIA FUTURA.
IMPORTANTE! CONSERVARE PER EVENTUALI RIFERIMENTI FUTURI.

share. learn. connect.™
Kids II kidsii.com/connect

MANUFACTURED FOR • FABRIQUÉ POUR **KIDS II**® • ©2018 KIDS II, INC.
KIDS II, INC., ATLANTA, GA USA 30305 • 1-800-230-8190 • www.kids2.com/help
KIDS II CANADA CO. TORONTO, ONTARIO CANADA M2J 5C2 • 1-800-230-8190
KIDS II AUSTRALIA PTY LIMITED CASTLE HILL, NSW AUSTRALIA 2154 • (02) 9894-1855
KIDS II JAPAN K.K. SHINJUKU-KU, TOKYO, JAPAN, 163-0529 • (03) 5322-6081
KIDS II US MÉXICO S.A. DE C.V. AVE. VASCO DE QUIROGA #3900 • INT. 905-A COL. LOMAS DE SANTA FE, DELEGACION ÁLVARO OBREGÓN, CIUDAD DE MÉXICO, MÉXICO C.P. 01219 • (55) 5292-8488
KIDS II UK LTD. 725 CAPABILITY GREEN, LUTON, BEDFORDSHIRE, UK, LU1 3LU • +44 01582 816 080
KIDS II AMSTERDAM • +31 20 2410934

EN • ES • FR • DE • PT • IT • 11749_BE_GL_IS121018



EN



WARNING

To Prevent Serious Injury or Death:

- NEVER leave child unattended.
- Use only under adult supervision.
- Do not add additional strings or straps to product.
- Babies should not be allowed to sleep while lying on this activity gym.
- Do not use this product as a blanket.
- Only use the mat on the floor.
- Do not use mat in crib, play yard, etc.
- Not intended for carrying baby.
- Do not connect toy bar A-hooks to loops on top of mat.
- Do not connect links together across crib, play yard or activity gym.
Never connect links to form a chain more than 12" long.



CAUTION The toy bars are under tension. To avoid injury, grasp firmly and release the tension slowly.

ES



ADVERTENCIA

Para evitar lesiones graves o la muerte:

- NUNCA deje al niño sin supervisión.
- Usar solamente con la supervisión de un adulto.
- No agregue cuerdas ni correas adicionales al producto.
- No se debe permitir que los bebés duerman mientras están en el gimnasio de actividades.
- No use este producto como manta.
- Use la colchoneta únicamente sobre el piso.
- No use la colchoneta en cunas, corralitos, etc.
- No está diseñada para cargar bebés.
- No enganche los ganchos en A de la barra de juguetes a los lazos que se encuentran en la parte superior de la colchoneta.
- No enganche los eslabones juntos atravesando una cuna, un corralito o un gimnasio de actividades. Nunca enganche los eslabones para formar una cadena de más de 12" de largo.



PRECAUCIÓN Las barras de juguetes están bajo tensión. Para evitar lesiones, tómelas con firmeza y libere la tensión lentamente.

Care and Cleaning • Cuidado y limpieza Entretien et nettoyage • Pflege und Reinigung Cuidados e limpeza • Manutenzione e Pulizia

EN

Play mat – Remove toy bar assembly, piano and piano legs, and toys before washing. Machine wash with cold water; gentle cycle; no bleach. Air dry flat.

Toy bar assembly and toys – Wipe clean with damp cloth and mild soap. Air dry. Do not immerse in water.

To reassemble gym – Connect the A-hook at the ends of the toy bars to the fabric loops on the bottom corners of the play mat.

ES

Colchoneta de actividad – Desmontar conjunto de barras de juguetes, los pies y los juguetes antes de lavar la alfombra. Lavar a máquina con agua fría en un programa delicado. No utilizar lejía. Deje secar al aire sobre una superficie plana.

Conjunto de barras de juguetes, almohada de apoyo y juguetes: Limpiar con un paño húmedo y detergente suave. Dejar secar al aire. No sumergir en agua.

Para volver a armar el gimnasio: enganche el gancho en A de los extremos de las barras de juguetes en los lazos de tela que se encuentran en las esquinas inferiores de la colchoneta de actividades.

FR

Tapis de jeu – Retirer module de la barre à jouets, les pieds et les jouets avant lavage. Lavage en machine à l'eau froide, programme délicat et sans eau de Javel. Séchage à l'air, à plat.

Barre de jouets et jouets – Essuyer à l'aide d'un chiffon imbibé d'eau et d'un détergent doux. Séchage à l'air libre. Ne pas plonger dans l'eau.

Pour réassembler le tapis – Fixer les crochets A des extrémités des barres de jouets aux boucles en tissu des coins inférieurs du tapis de jeu.

DE

Spieldecke – Entfernen Sie vor dem Waschen die Spielbügelgestell, Füße und das Spielzeug. In der Waschmaschine mit kaltem Wasser und mildem Waschmittel waschen, keine Bleiche benutzen. Flach an der Luft trocknen.

Spielbügelgestell und Spielzeuge – Mit einem feuchten Tuch und milder Seife abwischen. An der Luft trocknen lassen. Nicht in Wasser eintauchen.

Erneuter Zusammenbau des Spielcenters – Die sich an den Enden der Spielbügel befindlichen A-Haken an den sich an den Ecken der Spieldeckenunterseite befindlichen Stoffschlaufen befestigen.

PT

Colchão – Antes de lavar, retire montagem da barra brinquedos, pés e brinquedos. Lave em máquina com água fria; use o ciclo para roupas delicadas; não use alvejante. Secar ao vento, estirado.

Montagem da barra de brinquedos e brinquedos – Limpe, esfregando com um pano úmido e sabão neutro. Seque ao ar livre. Não mergulhe os itens na água.

Para remontar a academia – Conecte a extremidade A nas barras de brinquedo às alças de tecido localizadas nos cantos inferiores do colchão.

IT

Tappetino – Rimuovere i giocattoli e la barra giocattoli prima di lavare. Lavare a freddo in acqua fredda, ciclo leggero e detergente delicato. Lasciar asciugare all'aria in posizione orizzontale.

Barra giocattoli e giocattoli – Pulire con un panno umido e con detergente delicato. Lasciar asciugare all'aria. Non immergere in acqua.

Per rimontare la palestra – Collegare il gancio ad A posto alle estremità delle barre giocattoli agli anelli sugli angoli inferiori del tappetino palestra.

PT

Para a operação normal do brinquedo musical, são necessárias quatro (3) pilhas alcalinas, tamanho AA/LR6 (1.5v).



AVISO: As pilhas inclusas (AA/R6) são apenas para demonstração do produto na loja. Para obter melhor funcionamento, troque-as imediatamente por pilhas alcalinas novas.

- Mantenha sempre as pilhas fora do alcance das crianças.
- Não misture pilhas usadas com novas.
- Não misture pilhas alcalinas com pilhas normais ou recarregáveis.
- Utilize somente pilhas do mesmo tipo ou equivalentes às recomendadas.
- Coloque as pilhas de forma a que a polaridade de cada uma corresponda às marcas no compartimento de pilhas.
- Não coloque as pilhas em curto-circuito.
- Não armazene as pilhas em áreas com temperaturas extremas (como sótãos, garagens ou automóveis).
- Remova as pilhas gastas do compartimento.
- Nunca tente recarregar uma pilha a não ser que esteja especificamente indicado que a é "recarregável".
- As pilhas recarregáveis devem ser retiradas do brinquedo antes de serem recarregadas.
- As pilhas recarregáveis devem ser recarregadas somente sob a supervisão de um adulto.
- Não utilize baterias alcalinas recarregáveis em um carregador de pilhas Ni-Cad ou Ni-MH.
- Favor usar o método de eliminação de pilhas correto.
- Remova as pilhas antes de guardar o produto por um período prolongado de tempo.
- Não descarte o produto nem as pilhas no fogo; as pilhas podem explodir ou vazar.



Este símbolo indica que o produto não deve ser descartado em lixo doméstico, uma vez que as pilhas contêm substâncias que podem causar danos ao meio ambiente e à saúde. Entre em contato com as autoridades reguladoras locais para informações sobre reciclagem e coleta.

IT

Il giocattolo musicale richiede (3) batterie alcaline formato AA/LR6 (1.5v) per il normale funzionamento.



ATTENZIONE: Le batterie incluse (AA/R6) all'interno del prodotto sono solo per scopi dimostrativi in negozio. Per prestazioni ottimali, sostituire immediatamente con nuove batterie alcaline.

- Tenere le batterie lontano dalla portata dei bambini.
- Non usare batterie vecchie e nuove insieme.
- Non usare batterie alcaline, comuni e ricaricabili insieme.
- Utilizzare solo batterie dello stesso tipo o di tipo analogo a quello consigliato.
- Inserire le batterie in modo che la polarità corrisponda allo schema indicato sull'alloggiamento.
- Evitare che le batterie vadano in corto circuito.
- Non conservare le batterie in locali con temperature estreme (soffitte, garage, automobili, ecc.).
- Estrarre le batterie esaurite dall'alloggiamento.
- Non tentare di ricaricare una batteria salvo che sia specificatamente contrassegnata come "ricaricabile".
- Estrarre le batterie ricaricabili dal giocattolo prima di ricaricarle.
- Caricare le batterie ricaricabili esclusivamente alla presenza di un adulto.
- Non usare un caricatore per batterie Ni-Cad o Ni-MH per caricare batterie ricaricabili alcaline.
- Si prega di smaltire in modo debito le batterie.
- Togliere le batterie prima di conservare il giocattolo per un periodo prolungato.
- Non smaltire il prodotto o le batterie nel fuoco, poiché le batterie potrebbero esplodere o dar luogo a perdite.



Questo simbolo indica che il prodotto non deve essere smaltito in contenitori per rifiuti casalinghi, dato che le batterie contengono sostanze che possono essere dannose per l'ambiente e per la salute. Contattare le autorità locali per informazioni sul riciclaggio e sul ritiro.

FR



AVERTISSEMENT

Pour éviter les risques d'accident grave ou de décès :

- NE JAMAIS laisser l'enfant sans surveillance.
- Utiliser exclusivement sous la surveillance d'un adulte.
- Ne pas ajouter de cordons ou de sangles supplémentaires à ce produit.
- Ne pas laisser votre bébé dormir allongé sur du tapis d'activité.
- Ne pas utiliser ce produit comme couverture.
- Utiliser le tapis uniquement à même le sol.
- Ne pas utiliser dans un berceau, un parc, etc.
- Ce produit n'est pas destiné à transporter un bébé.
- Ne pas fixer les crochets A de la barre de jouets aux boucles placées sur le haut du tapis.
- Ne pas accrocher les anneaux sur un berceau, parc ou tapis d'activité. Ne jamais former une chaîne de plus de 30 cm de long avec les anneaux.



MISE EN GARDE Les barres de jouets sont sous tension. Pour éviter tout risque d'accident, tenir fermement et relâcher lentement la tension.

DE



WARNUNG

Zur Vermeidung schwerer oder tödlicher Verletzungen:

- Das Kind NIEMALS unbeaufsichtigt lassen
- Nur unter Aufsicht eines Erwachsenen verwenden
- Keine zusätzlichen Schnüre oder Bänder am Produkt anbringen.
- Man sollte Babys nicht auf diesem Activity-Center liegend schlafen lassen.
- Dieses Produkt nicht als Zudecke verwenden
- Die Decke nur auf dem Boden benutzen
- Nicht im Kinderbett, Laufstall usw. benutzen
- Nicht zum Tragen des Babys vorgesehen
- Die A-Haken des Spielbügels nicht in die Schlaufen auf der Decke einhaken
- Die Kettenglieder nicht quer über das Kinderbett, den Laufstall oder das Activity-Center spannen. Die Glieder nie zu Ketten mit einer Länge von mehr als 30 cm zusammenhaken



VORSICHT Die Spielzeugbügel sind gespannt. Um Verletzungen zu vermeiden, fest zugreifen und die Spannung langsam lösen.

PT



AVISO

Para evitar ferimentos graves ou morte:

- NUNCA deixe a criança desacompanhada;
- use apenas sob a supervisão de um adulto;
- não acrescente tiras ou cordas extras ao produto;
- os bebês não devem dormir enquanto estiverem deitados neste academia de atividades;
- não use este produto como cobertor;
- use o colchão somente no chão;
- não use o colchão no berço, cercadinho, etc.;
- não destinado ao transporte de bebês;
- não conecte as travas A da barra de brinquedos nas alças na parte superior do colchão;
- não conecte elos no berço, cercado ou academia de atividades. Nunca conecte elos para formar uma corrente com mais de 30 cm.



ADVERTÊNCIA As barras de brinquedos estão tensionadas. Para evitar ferimentos, segure com firmeza e libere lentamente a tensão.

IT



AVVERTENZE

PER EVITARE LESIONI GRAVI O MORTE:

- Non lasciare MAI i bambini senza supervisione.
- Utilizzare solo sotto la supervisione di un adulto.
- Non applicare al prodotto lacci o cinghie aggiuntivi.
- Non lasciare che i bambini si addormentino sulla palestra attività.
- Non utilizzare questo prodotto come una coperta.
- Utilizzare il tappetino solo sul pavimento.
- Non utilizzare il tappetino in una culla, in un recinto di gioco, ecc.
- Non adatto a trasportare un bambino.
- Non collegare i ganci ad A della barra giocattoli agli anelli sulla superficie del tappetino.
- Non collegare gli anelli facendoli passare su culle, recinti di gioco o palestre attività. Non collegare mai anelli fino a formare una catena più lunga di 30 cm (12").



ATTENZIONE La barra giocattoli è sotto tensione. Per evitare lesioni, afferrarla rapidamente e rilasciare la tensione lentamente.

FR

Le jeu musical fonctionne à l'aide de (3) piles alcalines AA/LR6 (1.5v).



MISE EN GARDE : Les piles fournies (AA/R6) sont destinées à la démonstration du produit en magasin. Pour de meilleures performances, remplacez-les par des piles alcalines neuves.

- Tenir les piles hors de portée des enfants.
- Ne pas mélanger piles neuves et usagées.
- Ne pas mélanger les piles alcalines, standard ou rechargeables.
- Vous devez utiliser seulement des piles de types semblables ou équivalents à ce qui est recommandé.
- Mettre les piles en place en respectant les polarités inscrites dans le compartiment prévu à cet effet.
- Ne pas court-circuiter les piles.
- Ne pas stocker les piles dans des lieux susceptibles de connaître des températures extrêmes (tels qu'un grenier, un garage, ou un véhicule automobile).
- Retirer les piles épuisées du compartiment.
- Ne jamais tenter de recharger une pile à moins qu'elle ne porte explicitement la mention « rechargeable ».
- Retirer les piles rechargeables du compartiment avant de procéder au chargement.
- Les piles rechargeables ne doivent être rechargées que sous la surveillance d'un adulte.
- N'utilisez pas de piles alcalines rechargeables avec un chargeur de batteries NiCd ou NiMH.
- Mettre les piles au rebut conformément au mode d'élimination adéquat.
- Avant de ranger un produit pour une durée prolongée, retirer les piles de leur compartiment.
- Ne pas jeter ce produit ou ces piles au feu ; les piles pourraient exploser ou couler.



Ce symbole indique que le produit ne doit pas être jeté dans les ordures ménagères; les piles contiennent, en effet, des substances pouvant nuire à l'environnement et à la santé. Contacter l'autorité locale compétente pour en savoir plus sur le recyclage et la collecte.

DE

Das Musikspielzeug benötigt (3) AA/LR6 (1.5v) Alkalibatterien für den normalen Betrieb.



VORSICHT: Die enthaltenen Batterien (AA/R6) sind für die Demonstration im Geschäft. Ersetzen Sie diese für die beste Leistung mit frischen Alkalibatterien.

- Batterien immer außerhalb der Reichweite von Kindern aufbewahren.
- Mischen Sie keine alten und neuen Batterien.
- Mischen Sie nicht Alkaline und Standard Batterien und Akkus.
- Nur vom Hersteller empfohlene oder vergleichbare Batterien verwenden.
- Legen Sie die Batterien so ein, dass die Polarität jeder Batterie der Markierung in dem Batteriefach entspricht.
- Schließen Sie die Batterien nicht kurz.
- Lagern Sie die Batterien nicht an Orten mit extremen Temperaturen (wie Dachböden, Garagen oder Autos).
- Entfernen Sie verbrauchte Batterien aus dem Batteriefach.
- Es sollte niemals versucht werden, eine nicht eindeutig als „wiederaufladbar“ gekennzeichnete Batterie aufzuladen.
- Wiederaufladbare Batterien müssen zum Aufladen aus dem Spielzeug genommen werden.
- Wiederaufladbare Batterien dürfen nur unter Aufsicht eines Erwachsenen aufgeladen werden.
- Für wiederaufladbare alkaline Batterien kein Ni-Cad oder Ni-MH Batterieaufladegerät verwenden.
- Bitte verwenden Sie die für Batterien richtige Entsorgungsmethode.
- Entfernen Sie die Batterien, bevor Sie die Produktes über eine längere Zeit hinweg lagern.
- Entsorgen Sie das Produkt oder die Batterien nicht im Feuer, Batterien könnten explodieren oder auslaufen.



Dieses Symbol bedeutet, dass das Produkt nicht im Hausmüll entsorgt werden darf, weil die Batterien Substanzen enthalten, die umwelt- und gesundheitsschädlich sind. Für Informationen über die Wiederverwertung und Abholung treten Sie bitte mit der lokalen Behörde in Verbindung.collecte.

Battery Information • Información de las Baterías • L'information de Piles • Informationen zum Akku • Informações sobre a bateria • Installazione delle batterie

EN The musical toy requires (3) size AA/LR6 (1.5v) alkaline batteries for normal operation.

 **CAUTION:** The batteries included (AA/R6) are for in-store product demonstration. For best performance, promptly replace with new alkaline batteries.

- Always keep batteries away from children.
- Do not mix old and new batteries.
- Do not mix alkaline, standard, or rechargeable batteries.
- Only batteries of the same or equivalent type as recommended are to be used.
- Install the batteries so that the polarity of each one matches the markings in the battery compartment.
- Do not short-circuit the batteries.
- Do not store batteries in areas that have extreme temperatures (such as attics, garages, or automobiles).
- Remove exhausted batteries from the battery compartment.
- Never attempt to recharge a battery unless it is specifically marked "rechargeable."
- Rechargeable batteries are to be removed from the toy before being charged.
- Rechargeable batteries are only to be charged under adult supervision.
- Do not use rechargeable alkaline batteries in a Ni-Cad or Ni-MH battery charger.
- Please use the correct disposal method for batteries.
- Remove batteries before putting the product into storage for a prolonged period of time.
- Do not dispose of product or batteries in fire, batteries may explode or leak.

 This symbol indicates that the product is not to be disposed of in household waste as batteries contain substances that can be damaging to the environment and health. Contact local authority for recycling & collection information.

ES El juguete musical requiere (3) pilas alcalinas AA/LR6 (1,5 v) para el funcionamiento normal.

 **PRECAUCIÓN:** Las pilas que se incluyen (AA/R6) sirven para la demostración del producto en la tienda. Para obtener un mejor rendimiento, sustitúyalas inmediatamente con otras pilas alcalinas.

- Siempre mantenga las baterías fuera del alcance de los niños.
- No combine baterías usadas con nuevas.
- No combine baterías alcalinas, estándar ni recargables.
- Se deben usar únicamente baterías del mismo tipo que las recomendadas o de un tipo equivalente.
- Instale las baterías de modo que la polaridad de cada una coincida con las marcas del compartimiento para baterías.
- No haga cortocircuito con las baterías.
- No almacene las baterías en áreas que tengan temperaturas extremas (como áticos, garajes o automóviles).
- Saque las baterías gastadas del compartimiento para baterías.
- Nunca intente recargar una batería, a menos que indique específicamente que es "recargable".
- Las baterías recargables deben retirarse del juguete antes de recargarse.
- Las baterías recargables sólo deberán recargarse con la supervisión de un adulto.
- No use baterías alcalinas recargables en un cargador de baterías Ni-Cad o Ni-MH.
- Utilice el método de eliminación correcto para las baterías.
- Retire las baterías antes de almacenar un producto durante un período prolongado.
- No deseche el producto ni las baterías en fuego, las baterías podrían explotar o tener una fuga.

 Este símbolo indica que el producto no debe desecharse con los residuos del hogar ya que las baterías contienen sustancias que pueden dañar el medioambiente y la salud. Comuníquese con la autoridad local para obtener información sobre reciclaje y recolección.

IMPORTANT • IMPORTANTE • IMPORTANT • WICHTIG • IMPORTANTE • IMPORTANTE

- EN**
- Adult assembly required.
 - Please read all instructions before assembly and use of the product.
 - Care should be taken in unpacking and assembly.
 - Examine product frequently for damaged, missing, or loose parts.
 - DO NOT use if any parts are missing, damaged, or broken.
 - Contact Kids II for replacement parts and instructions if needed. Never substitute parts.

- ES**
- Un adulto deberá armarlo.
 - Lea las instrucciones antes del montaje y el uso del producto.
 - Se debe tener cuidado al desempacar y armarlo.
 - Examine el producto regularmente en busca de piezas dañadas, faltantes o sueltas.
 - NO usar en caso de que alguna parte falte, esté dañada o rota.
 - Póngase en contacto con Kids II para la sustitución de piezas o solicitar indicaciones si fuera necesario. No sustituya las piezas.

- FR**
- Le montage doit être effectué par un adulte.
 - Veuillez lire toutes les instructions avant d'assembler et d'utiliser le produit.
 - Déballez et assemblez soigneusement.
 - Examinez fréquemment le produit pour vérifier l'absence d'éléments endommagés, manquants ou desserrés.
 - NE PAS utiliser en cas d'élément manquant, endommagé ou cassé.
 - Contactez Kids II pour obtenir des pièces de rechange et des instructions, au besoin. Ne remplacez jamais aucune pièce.

- DE**
- Der Zusammenbau muss von einem Erwachsenen vorgenommen werden.
 - Bitte lesen Sie alle Anweisungen, bevor Sie das Produkt zusammenbauen und benutzen.
 - Beim Auspacken und beim Zusammenbau muss sorgfältig vorgegangen werden.
 - Überprüfen Sie das Produkt regelmäßig auf beschädigte, fehlende oder lockere Teile.
 - NICHT benutzen, wenn Teile fehlen oder beschädigt oder gebrochen sind.
 - Kontaktieren Sie, wenn nötig Kids II für Ersatzteile und Anweisungen. Tauschen Sie niemals Teile aus.

- PT**
- A montagem deve ser feita por um adulto.
 - Leia todas as instruções antes de montar e usar o produto.
 - Deve-se tomar cuidado ao desembalar e montar.
 - Inspeção o produto frequentemente para verificar se há partes danificadas, faltando ou soltas.
 - NÃO use o produto se houver partes faltando, danificadas ou quebradas.
 - Se necessário, entre em contato com a Kids II para obter peças de reposição e instruções. Não substitua as peças.

- IT**
- Far montare solo da un adulto.
 - Leggere tutte le istruzioni prima di procedere al montaggio e all'utilizzo del prodotto.
 - Fare attenzione durante il disimballo e il montaggio.
 - Esaminare il prodotto frequentemente per individuare parti danneggiate, mancanti o allentate.
 - NON utilizzare se vi sono parti mancanti, danneggiate o rotte.
 - Contattare la Kids II per eventuali parti di ricambio e istruzioni se necessario. Non sostituire mai le parti.

Parts List and Drawing • Lista de partes y dibujos • Liste des pièces et schéma • Teilleiste und Montagezeichnung • Lista de peças e desenhos • Lista parti e disegno

No. No. N°	Qty. Cant. Qté	Description	Descripción	Description
1	(1)	Play mat	Colchoneta de actividades	Tapis de jeu
2	(2)	Toy bar assembly	Conjunto de barras de juguetes	Module de la barre à jouets
3	(1)	Pillow	Almohada	Oreiller
4	(1)	Piano	Piano	Piano
5	(2)	Leg	Patas	Pied
6	(1)	Toy	Juguete	Jouet
7	(1)	Crinkle toy	Arruga juguete	Froisser jouet
8	(1)	Rattle	Sonaja	Hochet
9	(1)	Mirror	Espejo	Miroir
10	(5)	Flash cards	Tarjetas	Cartes question-réponse
11	(1)	Book	libro	livre

Nr. N.º N.	Anzahl Qtd. Qtà.	Beschreibung	Descrição	Descrizione
1	(1)	Spieldecke	Colchão	Tappetino gioco
2	(2)	Spielbügelgestell	Montagem da barra de brinquedos	Montaggio barre giocattoli
3	(1)	Stützkissen	Almofada	Cuscino
4	(1)	Klavier	Piano	Pianoforte
5	(2)	Bein	Perna	Gamba
6	(1)	Spielzeug	Brinquedo	Giocattoli
7	(1)	Lärmspielzeug	Brinquedo de som	Giocattolo sonoro
8	(1)	Rassel	Chocalho	Sonaglino
9	(1)	Spiegel	Espelho	Specchio
10	(5)	Flashkarten	Cartões	Carte lumineuse
11	(1)	Buch	livro	libro

Operating Instructions • Instrucciones de funcionamiento Mode d'emploi • Bedienungsanleitung Instruções de operação • Istruzioni per l'uso

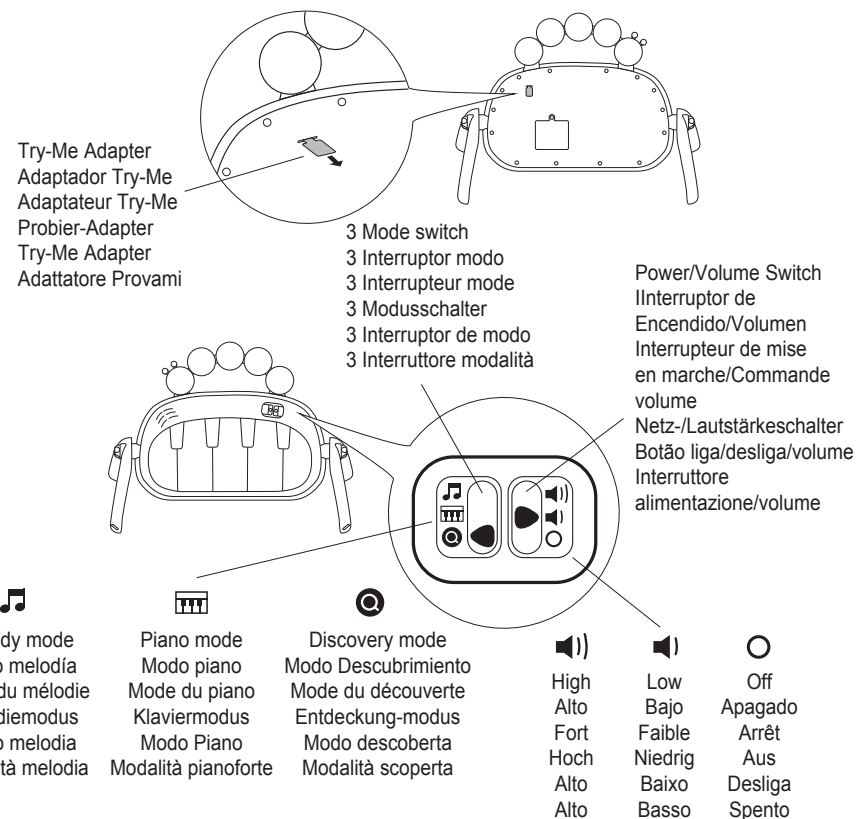

Battery Installation • Instalación de las Baterías • Installation des Piles • Installation der Batterien • Colocação das pilhas • Installazione delle batterie

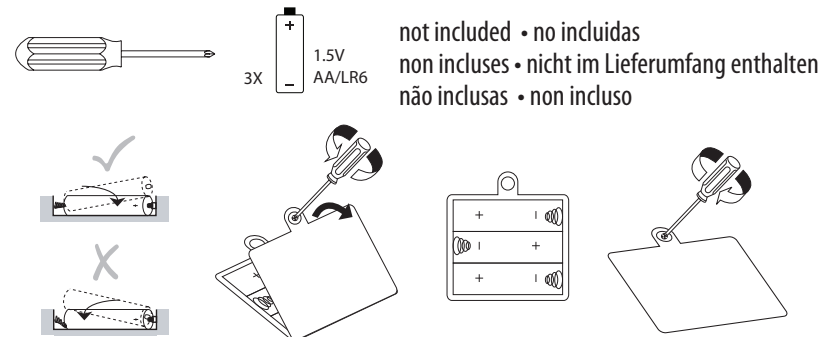

6

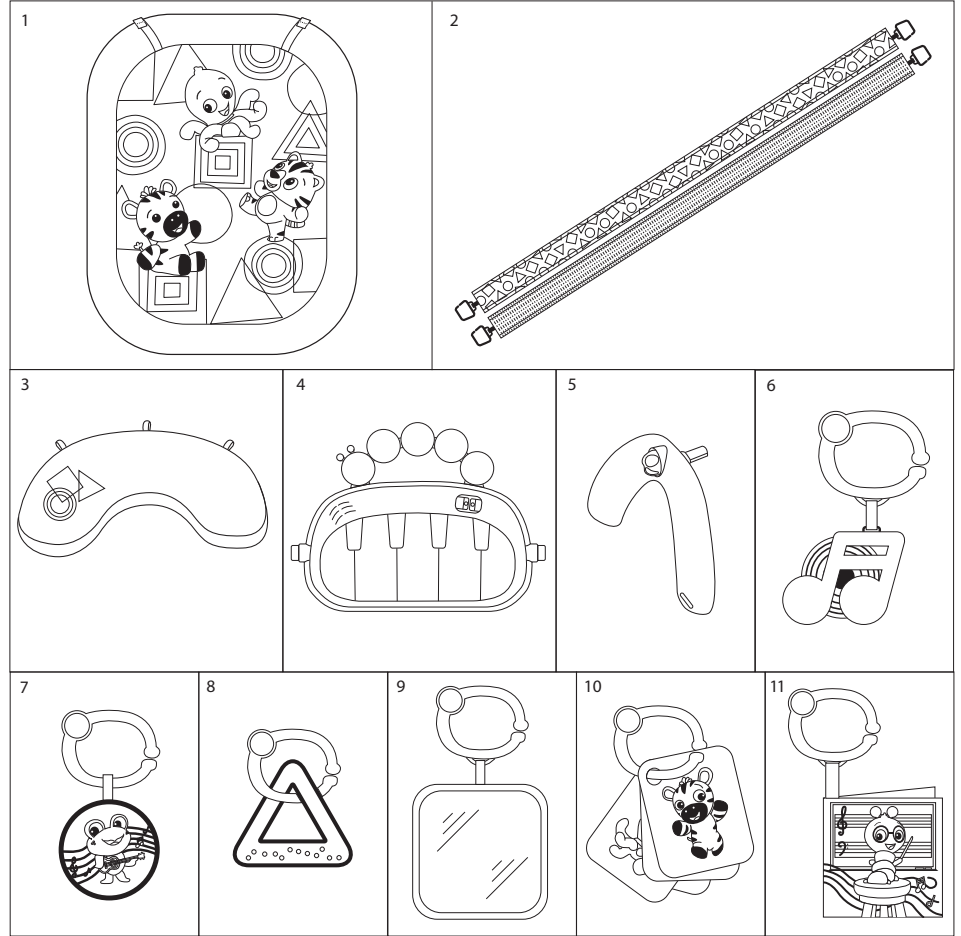
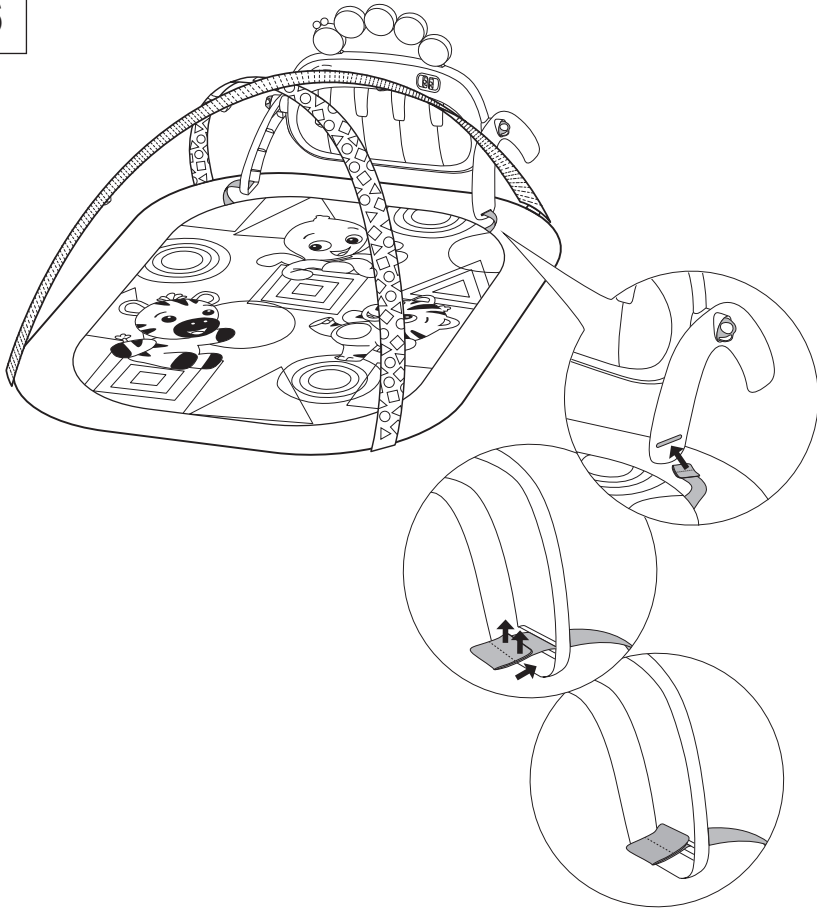

Assembly Instructions • Instrucciones para armarlo
Instructions d'assemblage • Montageanleitung
Instruções de montagem • Istruzioni di montaggio

