



# 632UAB MANUAL DEL USUARIO

**BLUETOOTH® | MEDIOS DIGITALES  
MP3-COMPATIBLES RECEPTOR AM/FM**

**CARACTERÍSTICAS DEL PANEL FRONTAL DESMONTABLE**



# ÍNDICE

---

Precauciones.....	1
Advertencias sobre las Pilas de Lito .....	1
Precauciones de uso.....	1
Instalación .....	2
Procedimiento de Instalación.....	2
Apertura para la Instalación.....	2
Conexiones de cableado.....	3
Retirada de la Unidad Principal.....	3
Descripción general de los componentes .....	4
Operación General.....	5
Turnar On/Off de Unidad.....	5
Cambiar la Fuente (SRC).....	5
Ajustar Volumen (VOL).....	5
Pulsar-Para-Hablar .....	5
Opciones del Menú de Ajustes (SEL).....	5
Configurar el Reloj (CLK).....	5
On/off Silencio (MUTE).....	5
Liberar el panel frontal desmontable.....	5
Restablecer el Sistema (Reset).....	5
Operación de la Radio .....	6
Cambiar entre frecuencias de Estados Unidos y Europa .....	6
Cambiar Banda (BND).....	6
Almacenar/Acceder a Presintonías.....	6
Sintonización manual / Sintonización de búsqueda automática.....	6
Almacenamiento de Estación Automático / Exploración de Presintonías .....	6
LOCAL/DX .....	6
STEREO/MONO .....	6
Operación deUSB .....	7
Insertar un dispositivo USB.....	7
Pista de Siguiente/ Anterior, Avance / retroceso rápido.....	7
Reproducir/Pausar .....	7
Explorar Introducción (INT) .....	7
Repetición de la Misma Pista (RPT).....	7
Jugar todas las pistas en aleatorio (RDM) .....	7
Navegación por Pistas/Carpetas .....	7
Seleccionar pista o archivo para su juego en formato MP3 .....	7
Operación de Entrada Auxiliar .....	7
Operación de Bluetooth .....	8
Vincular y Conectar .....	8
Realizar Llamada .....	8
Remarcar el último número Marcado .....	8
Responder Llamada / Rechazar Llamada / Finalizar Llamada .....	8
Cambiar Entre Audio de Coche y Teléfono .....	8
Ajustar Volumen de Llamada .....	8
Transmisión de audio (A2DP) .....	8
Pulsar-Para-Hablar.....	8
Mando a Distancia .....	9
Resolución de problemas .....	10
Especificaciones .....	11

---

---

# Precauciones

---

## Advertencias sobre las Pilas de Litio

- Las fugas en la pila pueden producir daños en el mando a distancia.
- No arroje pilas al fuego, podría provocar una explosión.
- Mantenga las pilas fuera del alcance de los niños.

## Precauciones de Uso

- Evite los riesgos de incendios, descargas eléctricas e interferencias no tratando de reparar la unidad usted mismo. Deje el trabajo a un técnico cualificado.
- Puede que algunos archivos MP3/WMA no sean reproducibles.
- Mantenga el volumen a un nivel razonable para evitar distracciones durante la conducción. El volumen alto puede dificultar la concentración sobre el tráfico y el estado de la carretera durante la conducción.
- Si el vehículo ha estado expuesto a la luz solar directa durante un largo período de tiempo, tendrá que disminuir la temperatura en el interior del vehículo antes de encender y utilizar la unidad.
- Si la batería es desconectada, descargada o cambiada, la memoria preestablecida se borrará y deberá ser reprogramada.
- La unidad está diseñada para ser instalada en posición horizontal nivelada. Para obtener un rendimiento óptimo evite la instalación en ángulo.
- No use excesiva fuerza al retirar o colocar la placa frontal. No apriete con fuerza sobre la pantalla o los botones para evitar daños.
- El uso de aparatos en climas moderados.
-  El símbolo indica la tensión de CC.



### Precaución

Para la batería de monedas/botón utilizada, consulte para obtener más información sobre el manual del usuario. Debe prestarse atención a los aspectos medioambientales de la eliminación de baterías.

### Precaución

Peligro de explosión si la batería se reemplaza incorrectamente.

Reemplazar sólo con el mismo tipo o equivalente.

Las baterías (batería sin batería o baterías instaladas) no deben estar expuestas a un calor excesivo, como sol, fuego o similares.

### Advertencia

No ingeralar la batería, Peligro de quemadura química. (El mando a distancia suministrado con)

Este producto contiene una batería de celda de monedas/botón. Si se ingiere la batería de la celda de la moneda/botón, puede quemaduras internas graves en sólo 2 horas y pueden llevar a la muerte.

Mantenga las pilas nuevas y usadas lejos de los niños.

Si el compartimiento de la batería no se cierra de forma segura, deje de usar el producto y manténgalo alejado de Niños.

Si cree que las baterías podrían haber sido tragadas o colocadas dentro de cualquier parte del cuerpo, busque atención médica.

# INSTALACIÓN

## Procedimiento de Instalación

En primer lugar realice todas las conexiones eléctricas y a continuación compruebe que sean correctas.

## Apertura para Instalación

Esta unidad puede ser instalada en cualquier salpicadero con una apertura como la que se muestra a continuación.



Introduzca la carcasa de montaje en el salpicadero y doble las lengüetas de montaje con un destornillador.

Asegúrese de que la palanca de bloqueo quede a nivel con la carcasa de montaje (sin sobresalir).

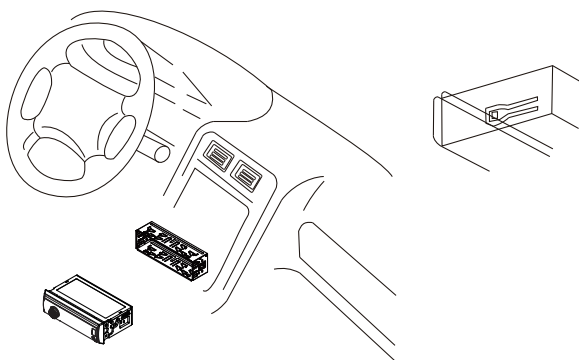
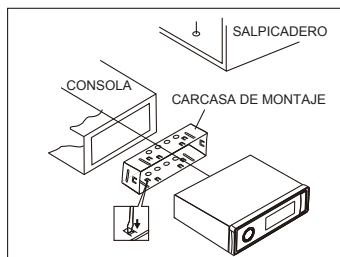

# INSTALACIÓN (CONT.)

Conectar todos los arneses de cableado y deslizar la unidad principal en lamanga de montaje hasta que haga click.

## Conexiones de Cableado

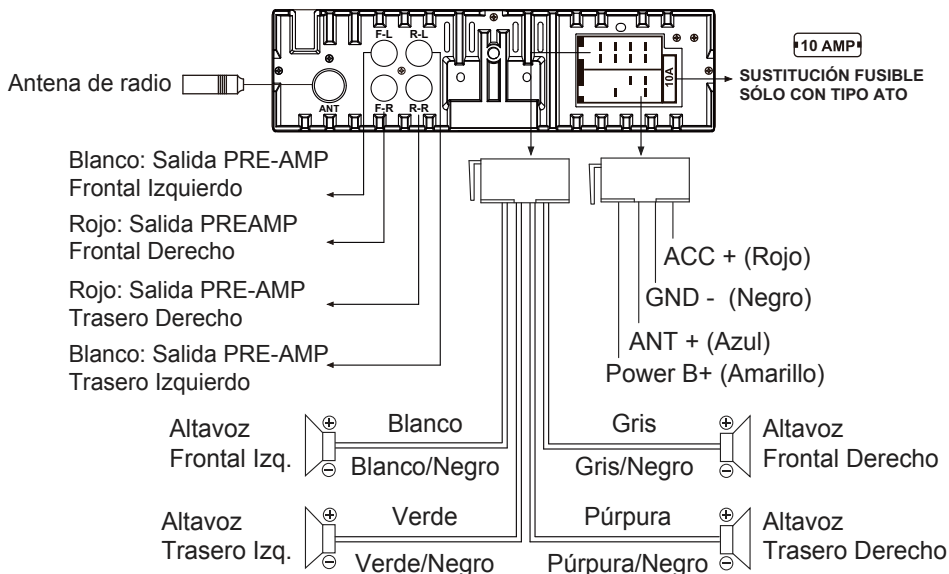

- +12V DC NEGATIVO TIERRA.
- Sólo puede utilizar los altavoces con 4 ohmios de impedancia.
- La corriente máxima del disparador a remoto del amplificador es de 200 mA.

## Retirada de la Unidad Principal

1. Retire el embellecedor de plástico de la unidad principal.
2. Introduzca una clavija en el lado izquierdo y derecho de la unidad principal y extráigala de la carcasa de montaje.

# Descripción General De Los Componentes



## RETIRAR PANEL





1. Botón (potencia) / SRC (fuente)
2. Rueda de Volumen, Botón (Pulsar-Para-Hablar), SEL(seleccionar / menú)
3. BND(BANDA) / AMS (reserva automática de emisoras, búsqueda de música automática) y el botón (respuesta de llamada)
4. Botón (pause/play), Presintonía 1
5. Botón INT (intro), Presintonía 2
6. Botón RPT (repetición), Presintonía 3
7. Botón RDM (aleatorio), Presintonía 4
8. -10 (10 pistas anteriores, carpeta anterior), Presintonía 5
9. +10 (siguientes 10 pistas, siguiente carpeta), Presintonía 6
10. CLK (ajuste del reloj), botón (colgar llamada)
11. Botón (sintonizar / búsqueda hacia abajo, pista anterior, retroceso rápido)
12. Botón (sintonizar / búsqueda hacia arriba, pista siguiente, avance rápido)
13. Micrófono manos libres
14. Pantalla LCD
15. Botón MUTE(silencio)
16. Sensor remoto IR
17. Puerto USB
18. Puerto AUX IN (entrada auxiliar)
19. Botón de librar
20. Botón de reajuste

# Operación General

---

## Turnar On/Off de Unidad, Cambiar Fuente

- Presionar el botón /SRC para encender la unidad. Presionar y mantener /SRC nuevamente para apagarla.
- Pulse el botón /SRC para cambiar entre los modos tal como la RADIO, USB (con el dispositivo USB insertado), BT(Bluetooth) y AUX-IN(entrada auxiliar).

## Ajuste de volumen (VOL)

Gire la rueda del **VOL** para subir o bajar el nivel de volumen.

## Pulsar-Para-Hablar

Pulse el botón  (perilla de VOL) para acceder al asistente de voz de los smartphones a través de Bluetooth.

## Ajuste de Opciones del Menú (SEL)

- Mantenga pulsado el botón **SEL** para entrar en el menú de configuración y, a continuación, pulse el botón **SEL** repetidamente para seleccionar elementos de ajuste, gire el mando **VOL** para cambiar los valores.
  - ILL MID/HI/LOW: Esta radio está equipada con 3 ajustes de brillo: Medio, alta o baja.
  - BASS/TREBLE(graves/agudos): -7, -6, ~, 1, 0, +1, ~, +6, +7
  - BALANCE: L7, L6, ~, L1, 0, R1, ~, R6, R7
  - FADER: R7, R6, ~, R1, 0, F1, ~, F6, F7
  - Ajustes de EQ (ecualizador): OFF, CLASS, ROCK, POP, FLAT
  - Sonoridad: LOUD ON/OFF
  - DX/LOCAL: Activa o desactiva el modo de radio local (LOCAL).
  - Stereo/Mono: Cambia los modos de recepción de frecuencias de radio entre MONO y STEREO.
  - CLOCK 12/24: Esta unidad está equipada con dos formatos de visualización de la hora, 12 y 24 horas.
  - ÁREA DE EEUU / UE: Esta radio está equipada con frecuencias Europa / Estados Unidos.
    - Gire la rueda de volumen para cambiar entre frecuencia US(EEUU) y EU(Europa).
    - El sistema cambiará la configuración de frecuencia en 3 segundos aproximadamente.

## Ajustar Reloj (CLK)

Pulse el botón **CLK** una vez para mostrar la hora. Presionar y mantener botón **CLK** hasta que la hora parpadee. Puede ajustar la HORA girando la perilla de **VOL**. Pulse el botón **CLK**, los minutos parpadearán y podrá ajustarlos usando la perilla de **VOL**. Por último, pulse el botón **CLK** para confirmar.

## On/off Silencio

Presione brevemente el botón **MUTE** para activar/desactivar el silencio.

## Puerto USB

Insertar un dispositivo USB que contenga archivos MP3/WMA en el puerto USB, iniciará la reproducción automáticamente. El puerto USB también es compatible con la carga USB, la capacidad de carga es de 5V / 1A.

## Conector de Entrada Auxiliar

## Liberar el panel frontal desmontable

Extraiga el panel frontal desde el chasis, pulse el botón  de liberar para extraer el panel frontal.

## Restablecer el Sistema (Reset)

El botón RESET se usa para restablecer todos los parámetros a la configuración de fábrica por defecto. Esta función deberá usarse cuando la pantalla LCD no se visualice con normalidad o el sonido esté distorsionado, o cuando alguno de los controles no funcione. Para restablecer su sistema, empuje el botón **RESET** con un objeto de punta afilada.

# Operación de la Radio

---

## Cambiar Entre Frecuencias de Estados Unidos y Europa

En el modo de radio, mantenga pulsado el botón **SEL** para entrar en las funciones adicionales y, a continuación, pulse el botón **SEL** para entrar en el estado de turnar la frecuencia de los EE.UU. y de la UE (europa), girar la perilla **VOL** para cambiar entre la frecuencia US(USA) y EU (europa). El sistema cambiará el ajuste de la frecuencia en aproximadamente 3 segundos.

## Cambiar Banda

Presione el botón **BND** para cambiar entre FM1, FM2, FM3, AM1 y AM2. Cada banda puede almacenar hasta seis emisoras memorizadas.

## Almacenar/Acceder a Presintonías

La radio puede almacenar 6 emisoras predeterminadas para cada banda (FM1, FM2, FM3, AM1 y AM2), totalmente de 30 emisoras preestablecidas.

### - Para memorizar una emisora:

Presione de forma mantenida el botón de presintonía que desee (numerados de 1-6 en el frontal de la radio) durante más de 2 segundos para guardar la estación en ese mismo número de presintonía.

### - Para recordar una emisora memorizada:

Presione brevemente un botón de presintonía (numerados de 1-6) para acceder a la presintonía correspondiente.

## Sintonización manual

En el modo de radio:

Pulse y mantenga pulsado el botón **▶▶** ó **◀◀** para entrar en el modo desintonización manual.

En el modo de sintonización manual, pulse el botón **▶▶** ó **◀◀** para mover un paso el número de frecuencia de radio hacia arriba o hacia abajo .

## Sintonización buscar

En el modo de espera o fuera del modo de sintonización manual, pulsará rápidamente el botón **▶▶** ó **◀◀** para pasar de manera automática a la emisora disponible siguiente / anterior.

## Almacenamiento de Estación Automático (AMS)

Pulse y mantenga pulsado el botón **BND/AMS** durante más de 2 segundos para seleccionar seis emisoras a ser reservadas en la banda actual.

## Exploración de Presintonías

Presione brevemente el botón **AMS** en el mando a distancia para acceder a cada presintonía que haya guardado en la memoria de cada banda.

## LOCAL/DX

En áreas urbanas, la mayoría de las estaciones tienen señal suficientemente fuerte y normalmente se usará el modo "LOCAL ON".

Desactive el modo local (LOCAL OFF) para buscar estaciones con señales más débiles.

Presione el botón **LOC** en el mando a distancia para seleccionar entre recepción local o remota.

## STEREO/MONO

En modo estéreo se reciben estaciones FM. Sin embargo, si la señal es débil o la recepción es peor de lo que se esperaba, cambiar a modo MONO mejorará la calidad general del sonido.

Presione el botón **ST** en el mando a distancia para seleccionar sonido FM STEREO o MONO.



# Operación de USB

---

Insertar un dispositivo USB que contenga archivos MP3/WMA en el puerto USB, iniciará la reproducción automáticamente.

Nota: El puerto USB también es compatible con la carga USB, la capacidad de carga es de 5V / 1A.

## Pista de Siguiente/ Anterior

Presionar **▶▶** para pasar al comienzo de la siguiente canción.

Presionar **◀◀** nuevamente para pasar al comienzo de la canción anterior.

## Avance / retroceso rápido

Para avanzar rápidamente, pulse y mantenga pulsado el botón **▶▶** ;

Para retroceder rápidamente, pulse y mantenga pulsado el botón **◀◀** .

## Reproducir/Pausar

Pulse el botón **▶||** (jugar / pausa) para pausar o recuperar la reproducción.

## Explorar introducción

Presione el botón **INT** para reproducir los primeros 10 segundos de cada pista, pulse de nuevo para detener explorar introducción.

## Repetir misma pista

Presione el botón **RPT** para cambiar entre RPT ALL (Reproduce todos los archivos en el USB), RPT FLR (Reproduce todos los archivos en la carpeta), RPT ONE (Repite continuamente la pista seleccionada).

## Jugar todas las pistas en aleatorio

Presione el botón **RDM** para reproducir todas las pistas en orden aleatorio, pulse de nuevo para cancelar esta función.

## Navegar pista / carpeta

- En modo USB, presione el botón **5/-10** para retroceder 10 pistas.

En modo USB, presione el botón **6/+10** para avanzar 10 pistas.

- Pulse y mantenga pulsado el botón **5 /-10** para volver a la carpeta anterior.

Mantenga pulsado el botón **6/+10** para ir a la carpeta siguiente.

## Seleccionar la pista o archivo para reproducir en formato MP3

a) En la reproducción de archivos con formato MP3, pulse y mantenga pulsado el botón **BND/AMS** para entrar al modo de búsqueda de pista, el cual te permite encontrar una pista MP3 específica o archivo por su número de serie y el "TRK0000" aparecerá en la secuencia en la pantalla LCD.

b) Gire la perilla **VOL** para seleccionar la "primera serie". Pulse el botón **◀◀** para mover la "Primero número" a la izquierda y entrar en el siguiente número.

c) Cuando aparezca el número de pista deseado, confirme su selección pulsando la tecla **SEL**.

# Operación de Entrada Auxiliar

Esta radio para coche cuenta con una toma de entrada auxiliar externa (3.5mm) en el panel frontal. Es compatible con la salida de audio de un reproductor de música MP3.

1. Podrá escuchar sonido y música desde dispositivos externos si conecta un reproductor a la toma AUX IN usando un cable de audio.

2. Presione el botón **SRC** para seleccionar el modo de entrada AUX.

Puede usar el control de volumen de este dispositivo para ajustar el volumen del dispositivo externo a un nivel cómodo.

# Operación de Bluetooth



---

## Vincular y Conectar

Antes de utilizar en la primera vez el dispositivo Bluetooth como un sistema de manos libres para un teléfono móvil compatible con Bluetooth, usted debe vincular y conectar los dos dispositivos de la siguiente manera:

1. En cualquier modo, antes de vincular y conectar, el logo BT en la pantalla LCD se indica que no hay ningún dispositivo está conectado. Para vincular, active el modo de BT en su teléfono móvil.
2. Cuando el teléfono encuentra con el sistema de audio del coche, se mostrará el nombre de "BOSS AUDIO 632UAB".
3. Elegir el "BOSS AUDIO 632UAB" en la lista de dispositivos para vincular y conectar con el sistema de audio del coche. Una vez confirmada, dejará de parpadear el logo BT.
4. Cuando se completa vinculación, el audio del teléfono móvil se transferirá automáticamente al sistema de audio del coche por cada vez que se hace o se recibe una llamada o cuando el teléfono móvil reproduce música.

## Hacer una llamada

- Para hacer una llamada, marque la llamada directamente desde el móvil vinculado.
- Para realizar una llamada con este sistema de manos libres de Bluetooth:
  - a) Cuando se enlaza el móvil habilitado con Bluetooth a este sistema de manos libres de Bluetooth, pulse el botón  para acceder al modo de marcar números de teléfono, a continuación, pulse la tecla "0 ~ 9", \* y botón # en el mando remoto para introducir el número de teléfono, y se mostrará en la pantalla LCD los números introducidos.
  - b) Si ha introducido de forma incorrecta un número, pulse el botón **DEL** o el botón  para borrarlo.
  - c) Pulse el botón  para realizar llamadas salientes.

## Remarcar el último número Marcado

Pulse y mantenga pulsado el botón  en el panel de control para volver a marcar el último número de teléfono marcado.

## Responder una llamada

- Cuando el móvil se llama, se muestra en la pantalla LCD el número de teléfono entrante.
- Para recibir la llamada, pulse el botón  en el panel frontal del mando remoto.

## Rechazar o finalizar una llamada

Para rechazar o finalizar la llamada, pulse el botón  en el panel frontal o el mando remoto.

## Cambiar el audio entre el audio del coche y del móvil



Durante una llamada, pulse la tecla / botón **VOL** para cambiar la fuente de audio del sistema de audio del coche volviendo a su móvil.

## Ajustar volumen de llamada

Durante una llamada, utilice el botón **VOL** el nivel de volumen de la llamada.

## Transmisión de audio (A2DP)

La unidad es compatible con audio de la transmisión inalámbrica A2DP desde su móvil de Bluetooth directamente a la unidad principal. También puede controlar su música desde el panel frontal de la unidad principal utilizando AVRCP.

1. Después de la vinculación, conecta y permitiendo la transmisión de audio desde un dispositivo móvil compatible, pulse el botón SRC para entrar en el modo BT, y el "BT AUDIO" aparecerá en la secuencia en la pantalla LCD.
2. Cuando está vinculado con un dispositivo móvil, la música que se reproduce a través de este dispositivo será oído automáticamente mediante el sistema de audio del coche.
3. Pulse el botón  o  para reproducir la siguiente o anterior en el teléfono móvil.
4. Pulse el botón  para pausar o recuperar la reproducción de música.

## Pulsar-Para-Hablar

Esta función Push-To-Talk permite el acceso directo a su teléfono Android iOS smart- capacidad del asistente de voz de los teléfonos cuando el usuario establece la conexión Bluetooth entre el teléfono inteligente del usuario y este receptor. Simplemente conéctese directamente desde este receptor a través de Bluetooth con el botón  (Perilla VOL).

# Operación de Bluetooth

Nota: Antes de usar Push-To-Talk, el usuario debe habilitar los datos móviles en el teléfono inteligente del usuario.

Para usar la función de navegación, cambie a la fuente bluetooth Audio para escuchar la voz comandos sobre los altavoces de sus vehículos.

## Mando a distancia

### Retirar lámina aislante

El mando remoto viene con una lámina aislante unido a la parte inferior del mando remoto mismo, como se ilustra a la derecha.

El mando remoto no funcionará hasta que se retire la lámina aislante.

### Cambia la pila de litio

1. Cuando la pila de litio se agota, reemplazarlo como se ilustra a la derecha.

2. Mantenga pulsado el bloque móvil en la dirección indicada por la flecha 1. Al mismo tiempo, tire del soporte de celda fuera del mando remoto en la dirección indicada por la flecha 2.

3. Vuelva a colocar el celular viejo por uno nuevo, asegurándose de que el (+) de polaridad quede hacia arriba. 4. Vuelva a insertar el soporte de la celda en el mando remoto.

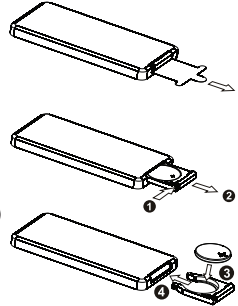

- Fugas de la pila puede causar daños al mando remoto.
- No tire las pila ya que esto puede causar una explosión.
- Mantener las pilas fuera del alcance de los niños.

## Nombres de los botones y ubicaciones

1. Botón (encendido/apagado)
2. Botón VOL+ / VOL- (subir/bajar volumen)
3. Botón BAND (banda), Botón (responder llamada)
4. PREV: sintonizar hacia atrás, búsqueda hacia atrás, pista anterior, retroceso rápido
5. Botón SEL (selección)
6. NEXT: sintonizar hacia delante, búsqueda hacia delante, pista siguiente, avance rápido
7. Botón MUTE (silencio), botón DEL (borrar)
8. Botón CLK (configuración de reloj), botón (finalizar llamada)
9. Botón , botón presintonía 1, tecla 1
10. Botón INT (intro), botón presintonía 2, tecla 2
11. Botón RPT (repen), botón presintonía 3, tecla 3
12. Botón RDM (aleatorio), botón presintonía 4, tecla 4
13. -10 (10 pistas anteriores), botón presintonía 5, tecla 5
14. +10 (10 pistas siguientes), botón presintonía 6, tecla 6
15. Botón ST (estéreo), tecla 7
16. Botón LOUD (sonoridad), tecla 8
17. Botón AMS (búsqueda de música automática, tecla 9
18. Botón SRC (modo), tecla \*
19. Botón EQ (ecualizador), tecla 0
20. Botón LOC (local)/DX, tecla #

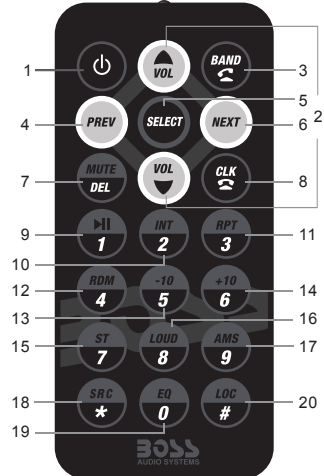

Nota: al usar el mando a distancia por primera vez, deberá extraer la lengüeta protectora de plástico del compartimento de la batería. Se encuentra en la parte trasera del mando a distancia.

# Resolución de Problemas

---

El siguiente cuadro le ayudará a resolver la mayoría de problemas que puedan aparecer. Si sigue teniendo dudas después de mirar la lista, consulte con su representante local del servicio al cliente. Antes de consultar la lista, lea los procedimientos de cableado y operación.

## • General

### 1) El motor del carro no está encendido.

- Gire la llave del carro en ACC o ON. (encendido)

### 2) El cable no está conectado correctamente.

- Revise la conexión.

### 3) El fusible está quemado.

- Reemplace el fusible.

### 4) No hay volumen o suena muy bajo.

- Revise el volumen o el silencio (MUTE) on/off, ajuste el volumen a un nivel deseado.

### 5) Saltos en el sonido.

- El ángulo de instalación es superior a 30°.  
Ajuste el ángulo de instalación a menos de 30°.

### 6) Los botones de operación no funcionan.

- La computadora integrada no funciona adecuadamente debido al ruido.  
Presione el botón RESET para reiniciar el equipo.

## • Radio

### 1) Demasiado ruido en las estaciones.

- La estación o la señal está muy débil. Seleccione otra estación u otro nivel de señal.

### 2) El cable de la antena no está bien conectado.

- Inserte el cable de la antena firmemente en la conexión de la antena del dispositivo de audio.

### 3) La estación preestablecida se borró.

- El cable de la batería no está conectado correctamente.  
Conecte el cable de la batería en la terminal correctamente.

## • USB

### 1) Las memoria USB está conectada pero no suena.

- La memoria USB no están bien conectadas.  
Sáquelas y reinsértelas.
- La memoria USB no está dañana o no contiene música.  
Cámbiélo por otra o cárguele música.

# Especificaciones

---

## General

Alimentación :	DC 12V
Máxima potencia de salida :	50W X 4CH
Impedancia de altavoz :	4 - 8 Ohm
Dimensiones del Chasis :	7.0(Anchura) X 2.0(Altura) X 4.25(Profundidad) pulgadas
Peso :	1.32 Lb (0.6 kg)
Fusible :	10 A

## RADIO

### FM

Rango de Frecuencia:	87.5 MHz - 107.9 MHz (EEUU) 87.5 MHz - 108.0MHz (EUROPA)
Incremento de Canal:	200 KHz(EEUU) 50 KHz(EUROPA)

### AM

Rango de Frecuencia:	530 KHz - 1710 KHz (EEUU) 522-1620 KHz(EUROPA)
Incremento de Canal:	10 KHz(EEUU) 9 KHz(EUROPA)

## USB

Formatos de Audio:	MP3/WMA
Tipo Puerto USB:	2.0
Carga de USB :	5V/1A
Salida Pre-amp:	Frontal y Trasera
Respuesta en Frecuencia :	20 Hz - 20KHz
Relación Señal/Ruido:	60dB

## BT

Perfiles BT:	A2DP, AVRCP y HFP
Rango de Frecuencia:	2.4 GHz



BOSS Audio Systems  
3451 Lunar Court • Oxnard, CA 93030  
[www.bosssaudio.com](http://www.bosssaudio.com)  
**800-099-0429 Servicio al Cliente**  
**Tech Support: [www.bosssaudio.com/support](http://www.bosssaudio.com/support)**



0720

iPod® y iPhone® son marcas comerciales de Apple, Inc., registradas en los EE.UU. y otros países. BOSS Audio Systems no está afiliado con Apple, Inc.

Las marcas registradas marca Bluetooth® y sus logotipos son marcas registradas propiedad de Bluetooth SIG, Inc. y cualquier uso de dichas marcas por parte de BOSS Audio Systems es bajo licencia. Otras marcas y nombres comerciales pertenecen a sus respectivos propietarios.