

Tiny Love®



2-in-1 Take Along Bassinet

User Guide / Guía del Usuario



2-in-1 Take
Along Bassinet
by Tiny Love
Easy Assembly Video

Adult assembly required.
Read all instructions before assembly and use of bassinet.
Keep instructions for future use.
Se requiere el armado por parte de un adulto.
Lea todas las instrucciones antes de armar y utilizar el moisés.
Guarde estas instrucciones para consulta futura.

0m+
Up to 20 lbs. | Hasta 9 kg
Mobile: 0m+ when NOT attached,
0-5m when attached to Toy Arch
Móvil: 0 meses y más cuando NO está conectado;
0 hasta 5 meses cuando conectado con el arco de juguetes

4358-8162

WARNING:

Failure to follow these warnings and instructions could result in serious injury or death.

FALL HAZARD – To help prevent falls, do not use this product when the infant begins to push up on hands and knees or has reached 20-LBS (9-kg), whichever comes first.

SUFFOCATION HAZARD

Infants can suffocate:

- In gaps between extra padding and side of the bassinet/criadle, and
- On soft bedding

Use only the pad provided by manufacturer. **NEVER** add a pillow, comforter, or another mattress for padding.

- If a sheet is used with the pad, use only the one provided by the bassinet manufacturer or one specifically designed to fit the dimension of the bassinet mattress.
- To reduce the risk of **SIDS**, pediatricians recommend healthy infants be placed on their backs to sleep, unless otherwise advised by your physician.
- Strings can cause strangulation! Do not place items with a string around a child's neck, such as a hood string or pacifier cords. Do not suspend strings over a bassinet or attach strings to toys.
- **CHECK** your child frequently, accidents can happen quickly.
- **DO NOT** move or carry the bassinet with the child in it.
- **NEVER** use near steps or stairs.
- **DO NOT USE** bassinet if any parts are missing or broken. Contact Consumer Relations for replacement parts and instructional literature if needed.
- **DO NOT USE** around pets or other children without feet turned upwards.
- **DO NOT USE** canopy as a handle to lift or carry child in the bassinet.
- **DO NOT** hang objects or allow other children to hang or play on bassinet when infant is inside during rocking.

ADVERTENCIA

No seguir estas alertas e instrucciones podría resultar en lesiones graves o la muerte.

PELIGRO DE CAÍDA – Para evitar las caídas, no use este producto cuando el niño comience a hacer fuerza con las manos y las rodillas o haya alcanzado los 9 kg (20 libras), cualquiera sea primero.

PELIGRO DE ASFIXIA **Los bebés pueden asfixiarse:**

- En espacios entre almohadillas adicionales y costados del moisés/cuna

• Entre ropa de cama
SOLO use la almohadilla provista por el fabricante.

NUNCA agregue una almohada, un acolchado o una almohadilla adicional.

- Si usa una sábana sobre la almohadilla, use solo la provista por el fabricante del moisés o una específicamente diseñada para las medidas exactas del colchón.
- Para disminuir el riesgo de **MUERTE SÚBITA**, los pediatras recomiendan que los bebés sanos duerman boca arriba, a menos que su médico indique lo contrario.
- ¡Las correas pueden causar estrangulación! No coloque objetos con una correa alrededor del cuello de un niño, como capuchas o chupetes. No deje las correas colgando sobre el moisés ni las fije a los juguetes.
- **CONTROLE** a los niños a menudo, los accidentes pasan de un segundo para el otro.
- **NO** mueva ni traslade el moisés con el niño adentro.
- **NUNCA** use cerca de escalones o escaleras.
- **NO USE** el moisés si hay partes dañadas o rotas. Póngase en contacto con el Departamento de Atención al Cliente para obtener información sobre repuestos o instrucciones.
- **NO USAR** sin las patas giradas hacia arriba cuando hay niños o mascotas alrededor.
- **NO USE** la capota como manija para levantar o trasladar al niño en el moisés.
- **NO** cuelgue objetos del moisés, ni deje que otros niños lo hagan. Tampoco deje que otros niños jueguen en el moisés en modo mecedor cuando el niño está adentro.

⚠️ WARNING:

- Toy arch is a possible entanglement injury. Keep out of baby's reach.
- **DO NOT** add additional strings or straps to attach the toys or toy arch to the bassinet.
- Toy arch is intended for visual stimulation and is not intended to be grasped by the child.

⚠️ ADVERTENCIA

- La arco de juguetes es un posible riesgo de lesión por enredo. Mantenga el producto fuera del alcance del bebé.
- **NO** agregue cuerdas o correas adicionales para sujetar los juguetes o la arco de juguetes al el moisés.
- El propósito de la arco de juguetes es estimular visualmente el niño y no que éste lo sujete.

Parts List

Lista de piezas

- A** Travel Bassinet
- B** Legs
- C** Mattress
- D** Canopy with Bug Net
- E** Toy Arch with 2 Toys (toys may vary)
- F** Travel Bag (included on some models)

- A** Moisés para viajar
- B** Patas
- C** Colchón
- D** Capota con tela mosquitera
- E** Arco de juguetes con 2 juguetes
- F** Bolso para transportar (incluido en algunos modelos)

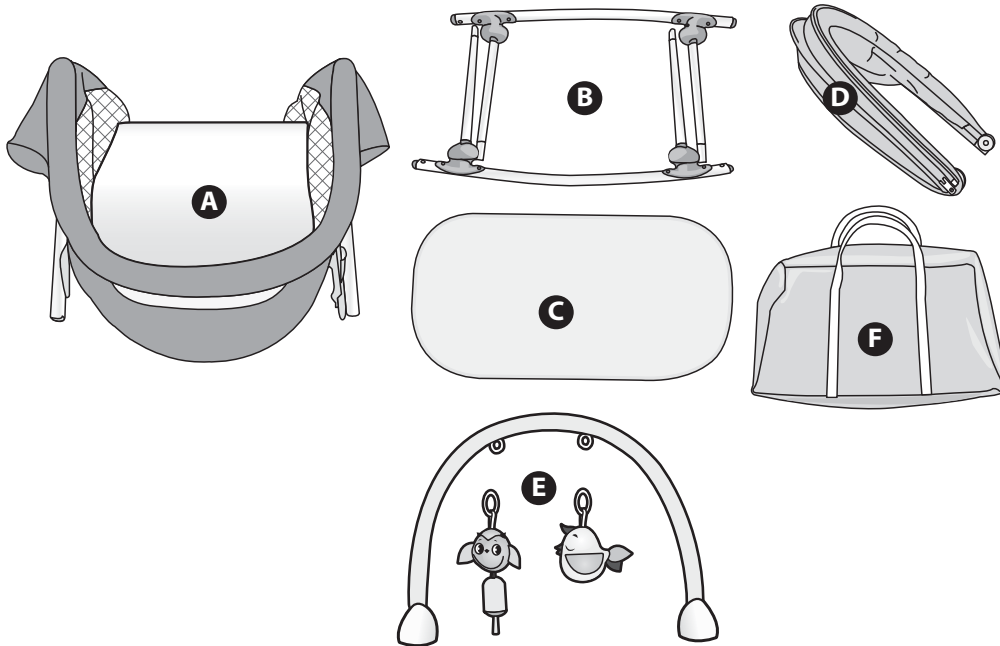

Keep These Instructions For Future Use

Guarde estas instrucciones para su uso futuro

- Remove all contents from packaging and discard box, protective plastic covering and/or poly bags.
- Lay out and identify all parts.
- Please do not return this product to the place of purchase. To address any issues or for helpful information on assembly/installation or use, please visit us at www.tinylove.com to chat with us there. You can also text us at (812) 652-2525 or call Consumer Care at (888) 846-9568. To help you, we would need the model number and the manufacture date which can be found on a label located underneath the product. We will be happy to help.

- Retire todo el contenido del embalaje y deseche la caja, el protector de plástico y/o las bolsas de polietileno.
- Despliegue e identifique todas las piezas.
- Por favor no devuelva este producto al lugar donde lo compró. Para abordar cualquier problema u obtener información útil sobre armado/instalación o uso, visítenos en www.tinylove.com o chatee con nosotros para sacarse dudas. También puede enviarnos un mensaje al (812) 652-2525 o llamar al Servicio de Atención al Cliente al (888) 846-9568. Para ayudarlo, necesitaremos el número de modelo y la fecha de fabricación que se pueden encontrar en una etiqueta ubicada debajo del producto. Con gusto lo ayudaremos.

1

Legs

Slide lower legs onto the frame. Push down pin to allow leg to fully slide up until the pin clicks into the opening ①. Pull sides of bassinet upward ② until each side clicks ③. Place mattress into the bassinet.

Patas

Deslice las patas inferiores sobre el marco. Presione las chavetas para que las patas puedan deslizarse hasta encajarse en el orificio ①. Empuje hacia arriba ② los costados del moisés hasta escuchar un clic ③. Coloque el colchón en el moisés.

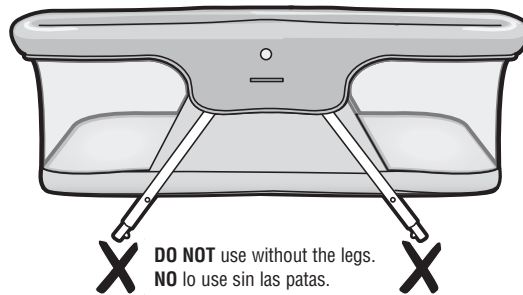
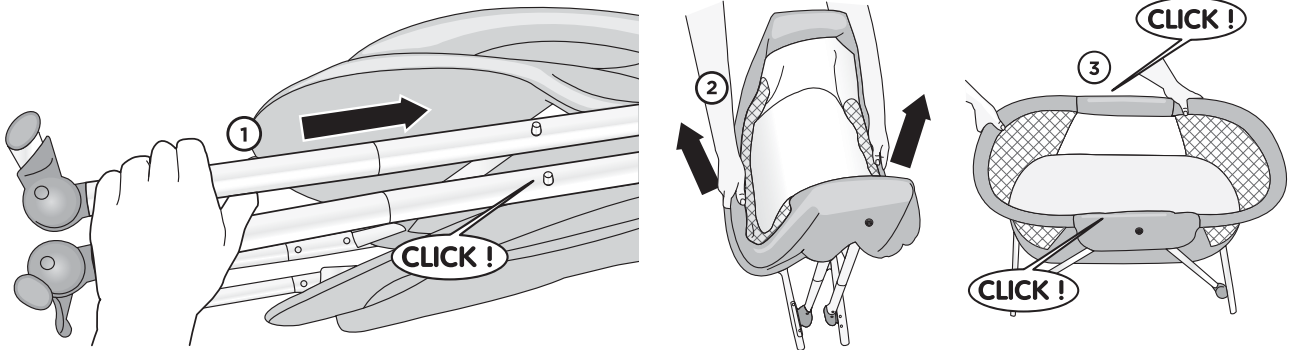

2

Toys and Toy Arch (toys may vary)

Slide both toy arch clips onto the receiver at each side of the bassinet ① until the button snaps into the center opening. Wrap elastic around each receiver ②. Hook each toy's loop onto one of the rings on the arches ③.

Juguetes y la arco de juguetes (juguetes pueden variar)

Deslice los dos clips del arco de juguetes en los espacios correspondientes a cada lado del moisés ① hasta que el botón se encaje en el espacio ubicado en el centro. Pase los elásticos alrededor de los espacios correspondientes ②. Enganche el lazo de cada juguete en los anillos del arco ③.

To remove toy arch: Press each button at the center and slide toy arch off.

Para quitar los arcos de juguetes: Para quitar el arco de juguetes: presione cada botón ubicado en el centro y deslice el arco de juguetes hasta quitarlo.

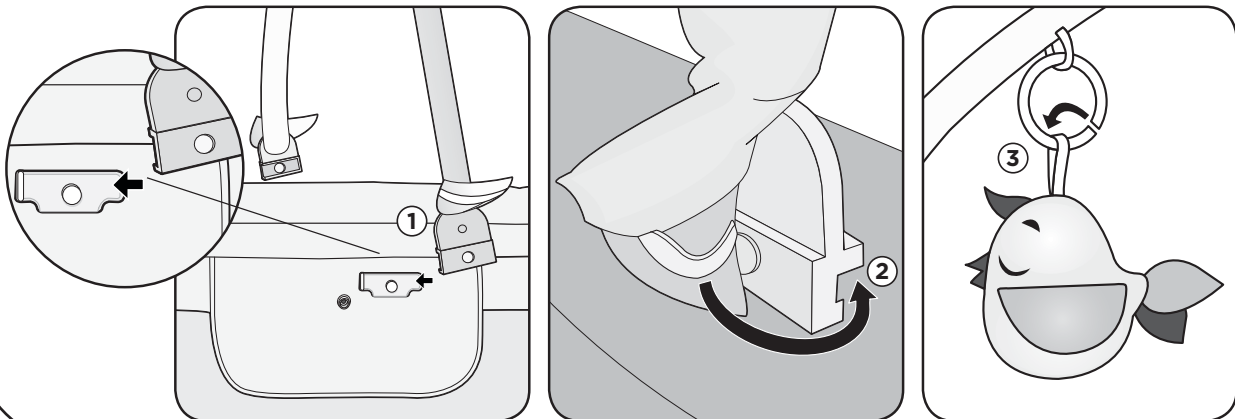

3

Canopy and Bug Net

Slide both canopy clips onto the receiver at each side of the bassinet ①. Adhere hook and loop patches under the rim of the bassinet. Open the canopy. Unzip ② and pull the bugnet out from the canopy. Pull bug net end down under the rim of the bassinet ③.

Capota y tela mosquitera

Deslice los dos clips de la capota en los espacios correspondientes a cada lado del moisés ①. Una las tiras de ganchos y lazos ubicadas debajo del borde del moisés. Abra la capota. Abra el cierre ② y saque la tela mosquitera de la capota. Lleve la tela mosquitera hasta debajo del borde del moisés ③.

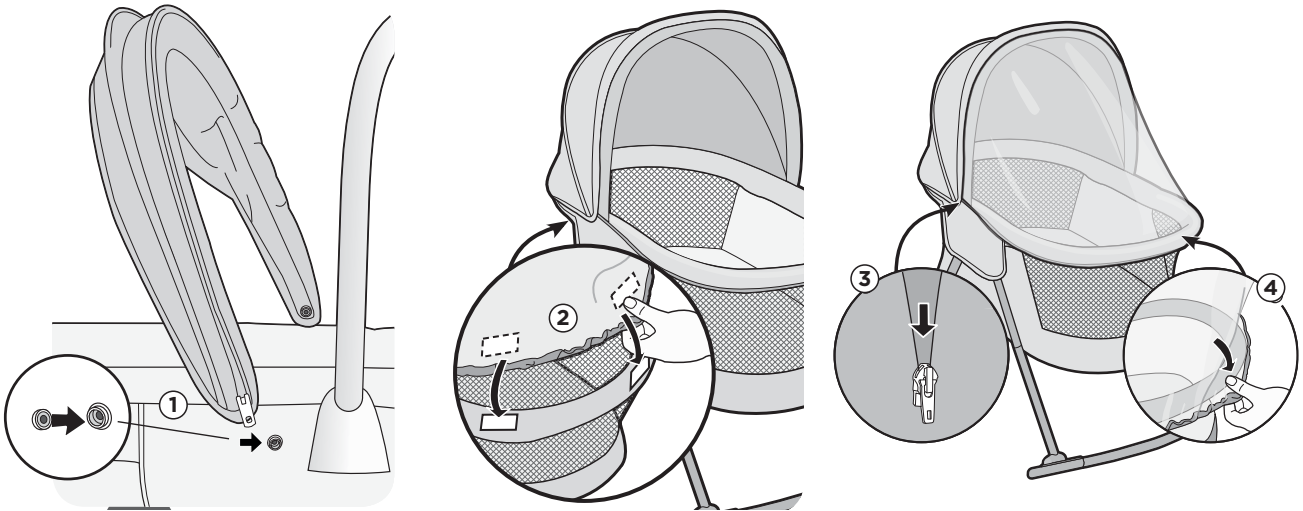

⚠ WARNING

SUFFOCATION HAZARD

- Be sure bug net doesn't cover the child's face.
- **ALWAYS** roll up and put bug net inside canopy when **NOT** in use.
- **NEVER** leave bug net hanging.

⚠ ADVERTENCIA

PELIGRO DE ASFIXIA

- Asegúrese de que el mosquitero no cubra la cara del niño.
- **SIEMPRE** enrolle la tela mosquitera y guárdela en la capota cuando **NO** se usa.
- **NUNCA** deje la tela mosquitera colgando.
- Quite el colchón y la sábana.

1

Stationary or Rocking Mode

To transition to Stationary Mode, press button on the knuckle of the foot ① and twist bar upwards ②. Repeat on other leg.

To transition to Rocking Mode, press button on the knuckle of each foot and twist bar downwards. Repeat on other leg.

Modo estático o mecedor

Para pasar al Modo Estático, presione el botón ubicado en el codo de la pata ① y gire la barra hacia abajo ②. Repita con la otra pata.

Para pasar al Modo Mecedor, presione el botón ubicado en el codo de las dos patas y gire la barra hacia abajo. Repita con la otra pata.

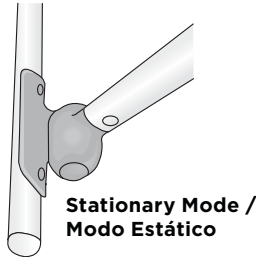
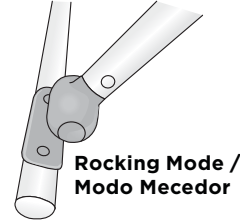
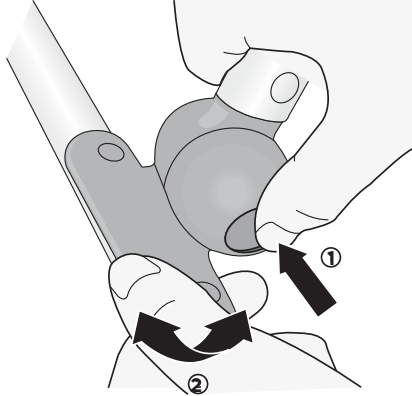

2

To Fold and Store

Press the buttons on both ①.

Begin folding down the ends of the bassinet ②.

Lift the underside center of the pad surface until the legs and mattress fold together ③.

Travel Bag (included on some models)

Detach legs from bassinet and put in travel bag. Place bassinet in bag adjacent to legs.

Plegado y guardado

Presione los botones a ambos lados ①.

Pliegue hacia abajo los extremos del moisés ②.

Levante la parte de abajo del centro de la almohadilla hasta que las patas y colchón queden juntos ③.

Bolso para transportar (incluido en algunos modelos)

Quite las patas del moisés y colóquelas en el bolso para transportar. Coloque el moisés en el bolso junto a las patas.

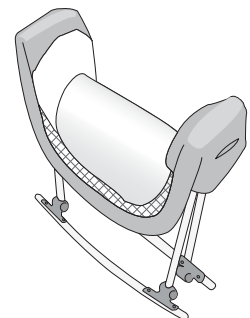
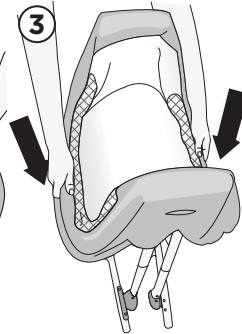
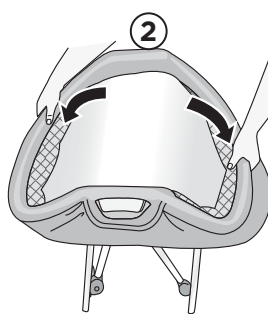
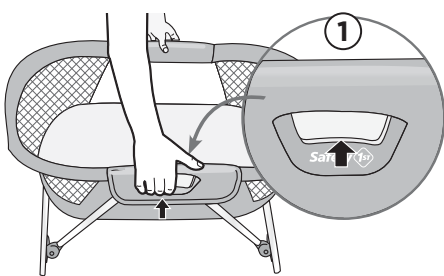

Washing the bassinet and legs:

- Wipe using a damp cloth. Do not use harsh cleaning agents.

Washing the mattress, bug net and removable lining:

- Remove mattress from bassinet ① and remove sheet from mattress ②. Hand wash in cool water. Use only mild detergent. DO NOT BLEACH. Drip dry. Do not iron.

- **Toys: DO NOT SUBMERGE TOYS IN WATER.** Surface wash and towel dry all toys. NOTE: Make sure to wring out cloth thoroughly beforehand and allow to drip dry before use.

Cómo lavar el moisés y el marco:

- Frote con un paño húmedo. NO use limpiadores fuertes ni blanqueadores.

Cómo lavar el colchón, la tela mosquitera y las sábanas:

- Retire el colchón de la cuna ① y la sabana del colchón ②. Lave a mano con agua fría. Solo use jabón suave. NO USE BLANQUEADOR. Deje secar colgado. No planche.

- **Juguetes: NO SUMERJA LOS JUGUETES EN EL AGUA.** Límpielos por fuera y séquelos con un trapo. NOTA: Asegúrese de escurrir bien el trapo antes y aje secar antes de volver a usar.

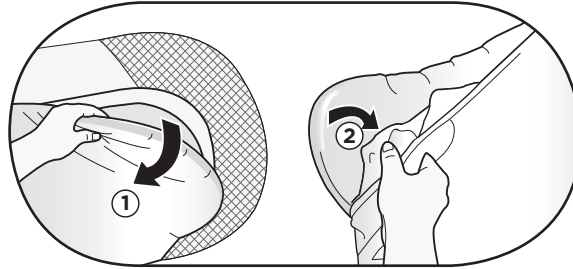
**One (1) Year Limited Warranty****Garantía limitada de un año (1)**

Dorel Juvenile Group, Inc. warrants to the original purchaser that this product (2-in-1 Take Along Bassinet) is free from material and workmanship defects when used under normal conditions for a period of one (1) year from the date of purchase. Should the product contain defects in material or workmanship Dorel Juvenile Group, Inc., will repair or replace the product, at our option, free of charge. Purchaser will be responsible for all costs associated with packaging and shipping the product to Dorel Juvenile Group Consumer Relations Department at the address noted on front page and all other freight or insurance costs associated with the return. Dorel Juvenile Group will bear the cost of shipping the repaired or replaced product to the purchaser. Product should be returned in its original package accompanied by a proof of purchase, either a sales receipt or other proof that the product is within the warranty period. This warranty is void if the owner repairs or modifies the product or the product has been damaged as a result of misuse.

This warranty excludes any liability other than that expressly stated previously, including but not limited to, any incidental or consequential damages.

SOME STATES DO NOT ALLOW THE EXCLUSION OR LIMITATION OF INCIDENTAL OR CONSEQUENTIAL DAMAGES, SO THE ABOVE LIMITATION OR EXCLUSION MAY NOT APPLY TO YOU.

THIS WARRANTY GIVES YOU SPECIFIC LEGAL RIGHTS, AND YOU MAY ALSO HAVE OTHER RIGHTS THAT MAY VARY FROM STATE TO STATE.

Dorel Juvenile Group, Inc. garantiza al comprador original que este producto (2-in-1 Take Along Bassinet) estará libre de defectos de material y mano de obra cuando se utilice bajo condiciones normales durante un periodo de un (1) año a partir de la fecha de compra. Si el producto tuviese defectos de material o mano de obra, Dorel Juvenile Group, Inc. reparará o reemplazará el producto, a nuestra opción, sin cargo. El comprador será responsable de todos los costos asociados con embalar y enviar el producto al Departamento de Relaciones con el Consumidor de Dorel Juvenile Group a la dirección indicada en la primera página y de todos los otros costos de envío o seguro asociados con la devolución. Dorel Juvenile Group correrá con los gastos de enviar el producto reparado o reemplazado al comprador. El producto se debe devolver en su embalaje original acompañado de la constancia de compra, ya sea un recibo de compra u otra prueba que demuestre que el producto está dentro del periodo de garantía. Esta garantía es nula si el propietario repara o modifica el producto o si éste sufrió daño como resultado de uso incorrecto.

Esta garantía excluye cualquier responsabilidad que no sea la expresamente indicada anteriormente, incluyendo pero sin limitarse a daños incidentales o consecuentes.

ALGUNOS ESTADOS NO PERMITEN LA EXCLUSIÓN O LIMITACIÓN DE DAÑOS INCIDENTALES O CONSECUENTES, POR LO TANTO LA LIMITACIÓN O EXCLUSIÓN ANTERIOR PODRÍA NO APLICARSE EN SU CASO.

ESTA GARANTÍA LE OTORGA DERECHOS LEGALES ESPECÍFICOS Y USTED PODRÍA TENER TAMBIÉN OTROS DERECHOS QUE PUEDEN VARIAR DE UN ESTADO A OTRO.

Tiny Love®

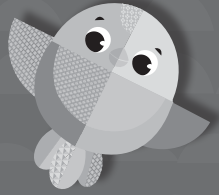

For more developmental
information and playing tips
please visit:

www.tinylove.com

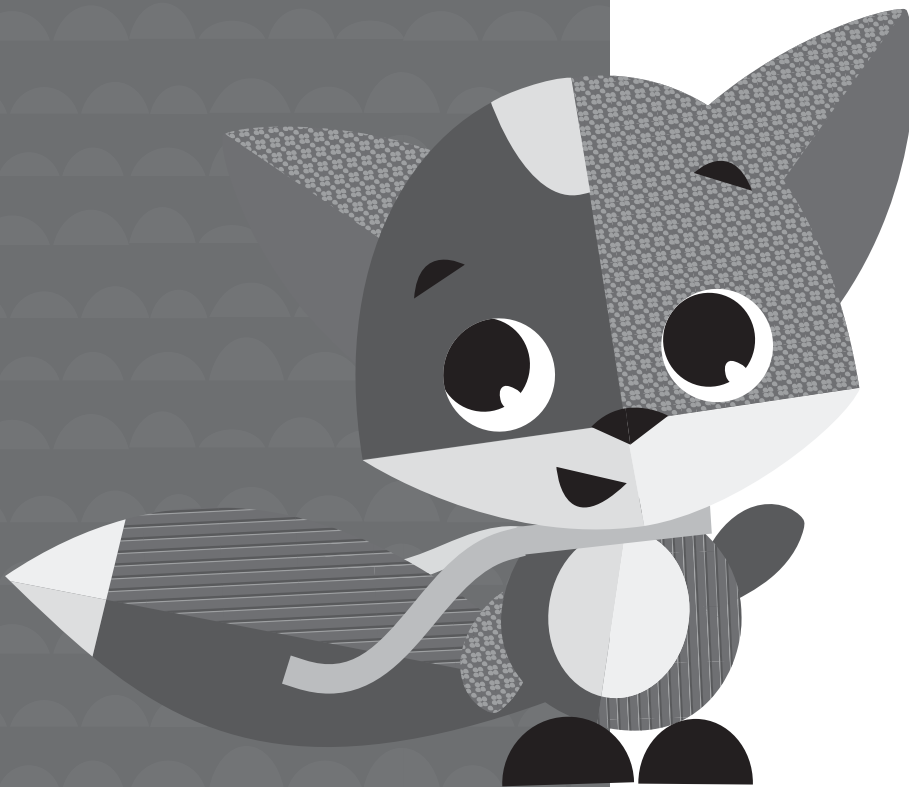

©2021 Tiny Love LTD. www.Tinylove.com

©2021 Dorel Juvenile Group, Inc. (888) 846-9568 www.djgusa.com. Styles and colors may vary. Los estilos y los colores pueden variar. Made in CHINA. Hecho en CHINA.

Distributed by (distribuido por) Dorel Juvenile Group, Inc., 2525 State St., Columbus, IN 47201-7494. Dorel Juvenile Canada, 2855 Argentinia Road, Unit 4, Mississauga, ON L5N 8G6. Importado y Distribuido en Chile por: Comercial e Industrial Silfa S.A. - San Ignacio 0201 / Parque Industrial Portezuelo Quilicura, Santiago Chile. Fono (562) 2339 9000. En Perú por: Comexa S.A. - Los Libertadores 455 - San Isidro, Lima - Perú. Fono (511) 4469014. En Centro América, Caribe y Ecuador por: Best Brands Group S.A. - Av. Balboa, Bay Mall Plaza, Planta Baja, local 9, Panamá. - Fono: (507) 300 2884. En Colombia por: Baby Universe S.A.S. - Vía 40 No. 77-29, Barranquilla, Colombia - Fono: (575) 353 1110 Importador: DJGM, S.A. DE C.V. Gabriel Mancera No. 1041 Col. Del Valle, Benito Juárez C.P. 03100 México, Ciudad de México R.F.C. DJG140305GN9 Tel. (55) 671992020 04/02/21 4358-8162

DORÉL