

MANUAL DEL USUARIO

BV9977

DVD/MP3/CD Y AM/FM RECEPTOR

BOSS[®]
AUDIO SYSTEMS

BOSS Audio Systems

3451 Lunar Court • Oxnard, CA 93030

www.bossaudio.com | 800.999.1236

tech support: www.bossaudio.com/support



1013

Podrá encontrar marcas comerciales de Apple, Inc., registradas en los EE.UU. y otros países.
BOSS Audio Systems no está afiliado con Apple, Inc.

MANUAL DEL USUARIO

BV9977

DVD/MP3/CD Y AM/FM RECEPTOR

CON PANTALLA MOTORIZADA DIGITAL TFT DE 7" (178mm)



BOSS[®]
AUDIO SYSTEMS

Para garantizar la seguridad durante la conducción

y respetar las normas de tráfico,

los conductores no deben visualizar vídeo

ni operar el dispositivo de vídeo durante la conducción.

Contenido

Precaución	2	Almacenamiento Automático en Memoria y	
Información de Seguridad	3	Exploración de Programa	18
Notas sobre el disco	4	Función RDS	18
Instalación	5	Operación de Media	20
Conexión Eléctrica	7	Operación Básica	21
Mando a Distancia	8	Selección de Modo de Reproducción	21
Operación Básica	10	Función Visualización En Pantalla	22
Cargando/Expulsando un DISCO.....	10	Función Especial de Vídeo Digital	24
Abrir/Cerrar monitor y Ajuste		Función de idioma Multi-subtítulos	24
del Ángulo	10	Función de idioma Multi-audio	24
Operación del Menú Principal	11	Función Multi-ángulo	24
Configuración de animación	11	Función menú de título	24
Configuración de disco	12	Función Repetición A-B	25
Configuración de radio	12	Función de programa.....	25
Configuración de fondo de pantalla	12	Función de frame fijo de pantalla escalonado..	25
Acerca de Versión	12	Función cámara lenta	25
Configuración de reloj.....	12	Operación AUX	26
Configuración de audio.....	12	Operación AV	27
Configuración de vídeo.....	13	Operación USB	28
Configuración de idioma OSD	13	Operación de tarjeta	28
Configuración de color de iluminación.....	13	Operación SWC	29
Calibrado de pantalla TFT	13	Control Parental	30
Cámara de Vista Trasera.....	13	Código de Región	31
Panel de Control	14	Especificaciones	32
Controles de la unidad.....	14	Diagnóstico y Resolución de Problemas	33
Operación de Radio	17		
Escuchando la radio	17		
Almacenando y Escuchando una presintonía ...	17		

Precaución

GRACIAS POR ADQUIRIR UN REPRODUCTOR BOSS AUDIO MULTIMEDIA.

Antes de utilizar la unidad, lea detenidamente este manual y consérvelo para futuras consultas.

Para evitar lesiones o accidentes, lea las siguientes precauciones antes de instalar y operar la unidad.

EN LA INSTALACIÓN

- NO instale un receptor en lugares donde;
 - pueda obstaculizar el volante y las operaciones de la palanca de cambios, podría derivar en un accidente de tráfico.
 - pueda obstaculizar la operación de dispositivos de seguridad como los airbags, pudiendo resultar en accidente mortal.
 - Pueda obstaculizar la visibilidad.
- NO opere ningún receptor mientras esté manipulando el volante, podría provocar un accidente de tráfico.
- El conductor no debe mirar el monitor durante la conducción.
- SI EL CONDUCTOR mira al monitor durante la conducción, podría ocasionar un descuido y derivar en un accidente.
- SI NECESITA operar el receptor durante la conducción, asegúrese de mirar hacia delante con cuidado o podrá verse envuelto en un accidente de tráfico.
- SI EL FRENO DE ESTACIONAMIENTO no está enganchado, la palabra "ParkingBrake" parpadeará en el monitor y no se mostrará ninguna imagen de reproducción.
 - Este aviso solo aparece cuando el cable del freno de estacionamiento está conectado al sistema de freno de estacionamiento integrado en el coche (véase la conexión eléctrica).

ACERCA DEL PANEL LCD (pantalla de cristal líquido)

No presione sobre el panel LCD de la unidad de forma que pueda distorsionar la imagen o causar un mal funcionamiento. La imagen podría perder claridad y el panel LCD podría sufrir daños.

NOTAS SOBRE LA LIMPIEZA

- Limpie el panel LCD con un paño suave ligeramente humedecido.
- No utilice disolventes como la benzina, diluyentes, limpiadores disponibles en el mercado o sprays antiestáticos.
- No utilice alcohol para limpiar la pantalla.

Si su coche ha estado estacionado en un lugar frío o caluroso, la imagen podría no verse clara. El monitor no está dañado. La imagen volverá a ser clara cuando la temperatura del coche vuelva a ser normal.

Información de Seguridad

PRECAUCIÓN:

ESTE REPRODUCTOR DE VÍDEO DIGITAL ES UN PRODUCTO LÁSER DE CLASE I, UTILIZA UN RAYO LÁSER VISIBLE/INVISIBLE QUE PODRÍA CAUSAR RADIACIÓN PELIGROSA EN CASO DE EXPOSICIÓN DIRECTA. ASEGÚRESE DE OPERAR EL REPRODUCTOR DE VÍDEO DIGITAL DE FORMA CORRECTA SIGUIENDO LAS INSTRUCCIONES.

EL USO DE CONTROLES, LA REALIZACIÓN DE AJUSTES O LA MANIPULACIÓN DE MODO DIFERENTE A LO ESPECIFICADO AQUÍ PODRÍA PROVOCAR LA EXPOSICIÓN A RADIACIÓN PELIGROSA. NO ABRA LAS CUBIERTAS NI REALICE REPARACIONES POR SU CUENTA. PARA TRABAJOS DE SERVICIO CONSULTE A PERSONAL CUALIFICADO.

ADVERTENCIA:

PARA REDUCIR EL RIESGO DE INCENDIOS O DESCARGAS ELÉCTRICAS, NO EXPONGA ESTE EQUIPO A LLUVIA O HUMEDAD.

PARA REDUCIR EL RIESGO DE INCENDIOS O DESCARGAS ELÉCTRICAS Y MOLESTAS INTERFERENCIAS, USE SOLO ACCESORIOS RECOMENDADOS.

ESTE DISPOSITIVO ESTÁ CONCEBIDO PARA UNA OPERACIÓN CONTINUA.

Este producto incorpora tecnología de protección de derechos de autor protegida por reivindicaciones de procedimiento de determinadas patentes de los Estados Unidos y otros derechos de propiedad intelectual propiedad de Macrovision Corporation y otros propietarios de derechos. El uso de esta tecnología de protección de derechos de autor debe ser autorizado por Macrovision Corporation, y está ideado solo para la visualización doméstica u otras visualizaciones de alcance limitado, a no ser que Macrovision Corporation lo disponga de otra manera. Está prohibido llevar a cabo procedimientos de ingeniería inversa o desmontaje.

INFORMACIÓN DE GESTIÓN DEL CÓDIGO DE REGIÓN:

Este Reproductor de Vídeo Digital está diseñado y fabricado para responder a la Información de Gestión del Código de Región registrada en el disco de Vídeo Digital. Si el código de región descrito en el disco de Vídeo Digital no se corresponde al código de región de este reproductor, el dispositivo no podrá reproducir el disco.

Notas sobre el disco

Formatos de disco que admite este reproductor

Vídeo Digital	Vídeo Digital	Disco de Audio y Vídeo de 12 cm
VCD	VCD	Disco de Audio y Vídeo de 12 cm
CD	CD	Disco de Audio de 12 cm
MP3	MP3	Disco de Audio de 12 cm

Discos que no pueden ser reproducidos con este reproductor

- Vídeo Digital- RAM
- CDV
- CDG

Manipulación y limpieza

- Los discos con suciedad, polvo, arañazos y deformaciones provocarán un mal funcionamiento.
- No coloque pegatinas ni haga arañazos en los discos.
- No deforme los discos.
- Los discos deben guardarse siempre en su caja cuando no estén siendo usados para evitar daños.
- No coloque los discos en los siguientes lugares:
 1. Luz directa del Sol
 2. Zonas con polvo, suciedad o humedad
 3. Cerca de la calefacción del vehículo
 4. Sobre los asientos o el salpicadero

Limpieza del disco

Use un paño seco suave para limpiar la superficie. Si el disco está muy sucio, use un paño suave ligeramente humedecido con alcohol isopropílico (por frotamiento). Nunca use disolventes como la benzina, diluyentes o limpiadores registrados convencionales que podrían estropear la superficie del disco.

Nota:

Un disco puede sufrir arañazos (aunque no sean

suficientes para dejarlo inutilizable) según la forma en que lo maneje y las condiciones del entorno de uso.

Tenga en cuenta que estos arañazos no son indicadores de problemas del reproductor.

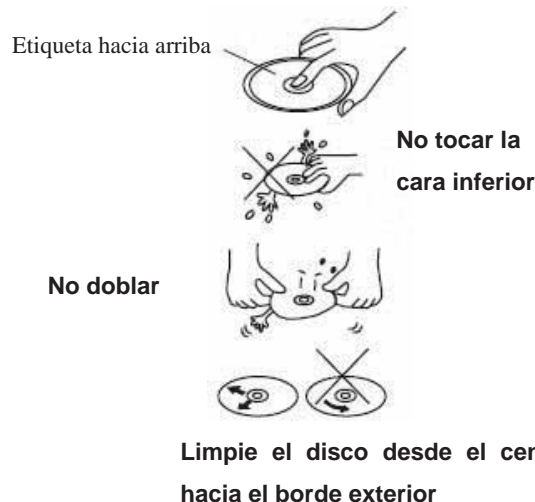

Tratamiento de Discos Nuevos con Puntos Ásperos

Un disco nuevo puede tener rugosidades en los bordes internos y externos. Si se usa un disco con bordes rugosos, el funcionamiento no será correcto y el reproductor no reproducirá el disco. Por lo tanto, debe retirar los filos rugosos con antelación usando un bolígrafo o lápiz como se muestra abajo. Para eliminar los filos rugosos, presione la cara del bolígrafo o lápiz contra los bordes internos y externos del disco.

Puntos ásperos en borde externo



Puntos ásperos en borde interno

Instalación

NOTAS:

Seleccione una ubicación para el montaje donde la unidad no interfiera en la conducción correcta del conductor.

Antes de completar la instalación de la unidad, conecte temporalmente el cableado y asegúrese de que todo esté conectado correctamente y que la unidad y el sistema funcionen sin problemas.

Use solo las piezas incluidas en la unidad para asegurarse de la correcta instalación. El uso de piezas no autorizadas puede provocar fallos en el funcionamiento.

Consulte con su proveedor más cercano si la instalación requiere la perforación de orificios u otras modificaciones en el vehículo.

Instale la unidad donde no entre dentro del campo de movimiento del conductor y no pueda herir a los pasajeros en caso de frenada brusca, como puede ser una parada de emergencia.

Si el ángulo de instalación supera los 30 grados sobre el plano horizontal, la unidad no ofrecerá un rendimiento óptimo.

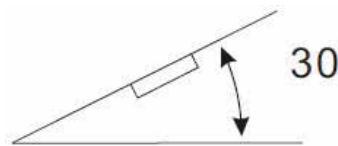

Evite instalar la unidad donde puede sufrir altas temperaturas, como a causa de la exposición a la luz solar directa, o el aire caliente de la calefacción, o donde pueda recibir polvo, suciedad o una vibración excesiva.

MONTAJE FRONTAL/POSTERIOR DE DIN

Esta unidad puede ser instalada ya sea "Frontal" (montaje frontal de DIN convencional) o "Posterior" (montaje posterior de DIN, utilizando orificios para tornillos de rosca a los lados del chasis de la unidad). Para más detalles, consulte los siguientes métodos de instalación ilustrados.

Instalación

Instalación de la unidad

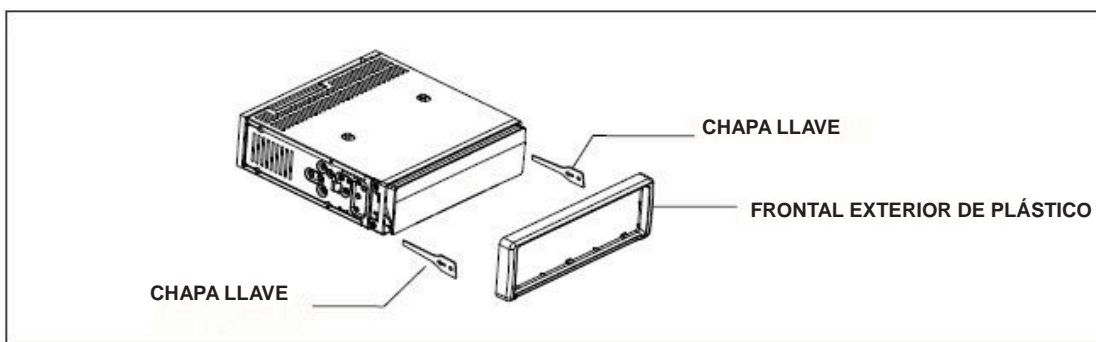
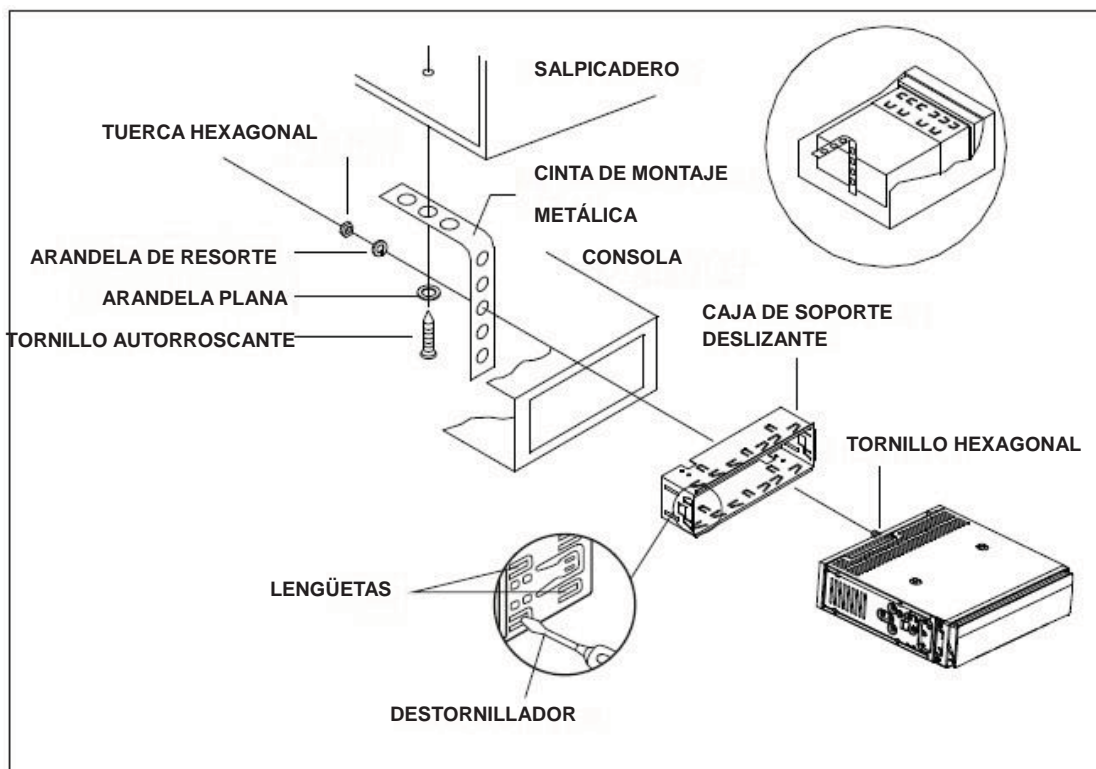

Si desea extraer el CHASIS de la CAJA DE SOPORTE DESLIZANTE, retire en primer lugar la CUBIERTA DE PLÁSTICO a ambos lados, y a continuación inserte las dos CHAPAS DE LLAVE en los lados izquierdo y derecho del chasis como se muestra arriba.

Conexión Eléctrica

CABLEADO

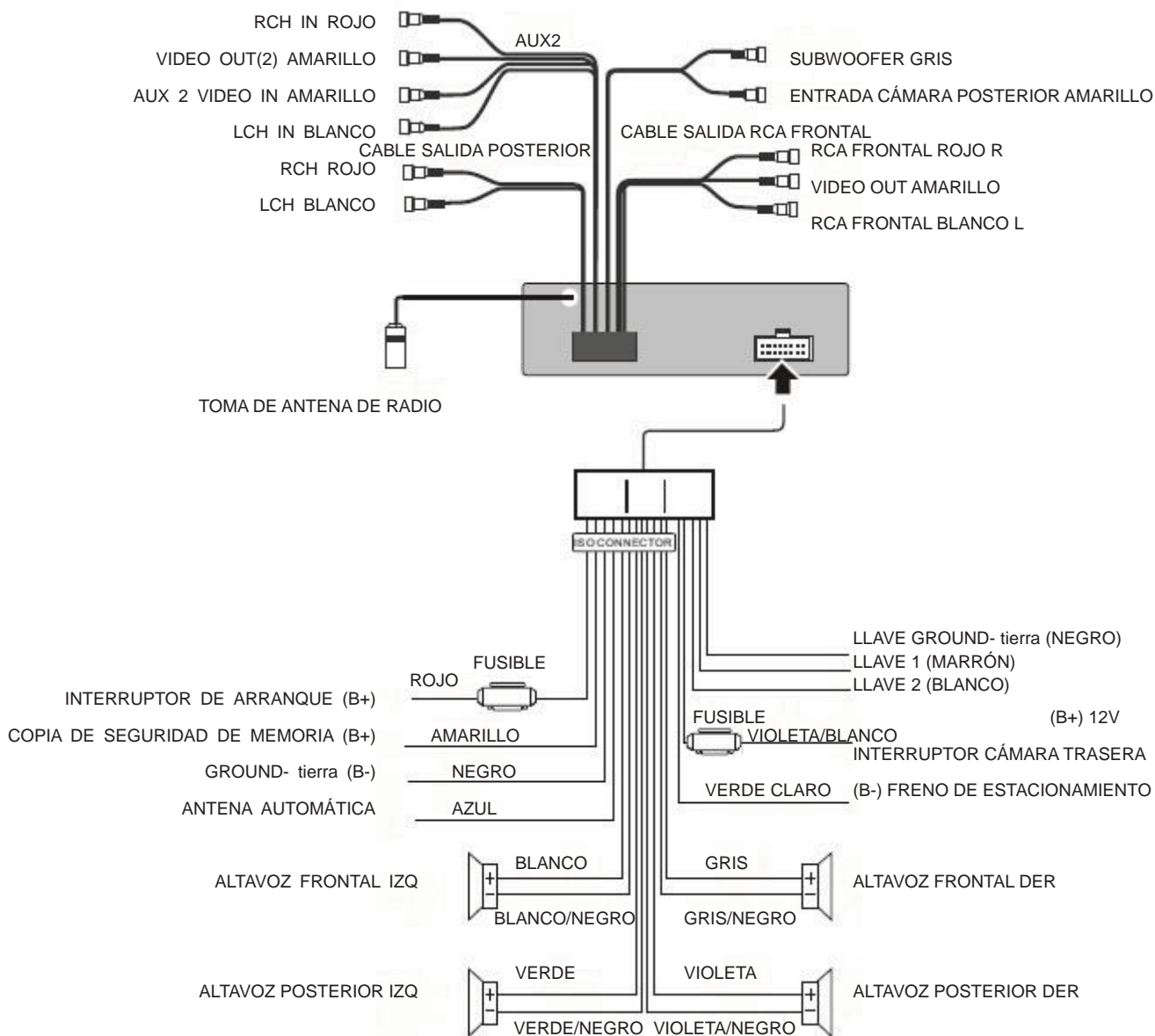

Nota:

El cable de conexión de tierra (freno de estacionamiento B-) debe estar conectado para que las imágenes sean reproducidas en el monitor. Si el cable no ha sido conectado correctamente, en el monitor aparecerá un mensaje de advertencia.

Mando a Distancia

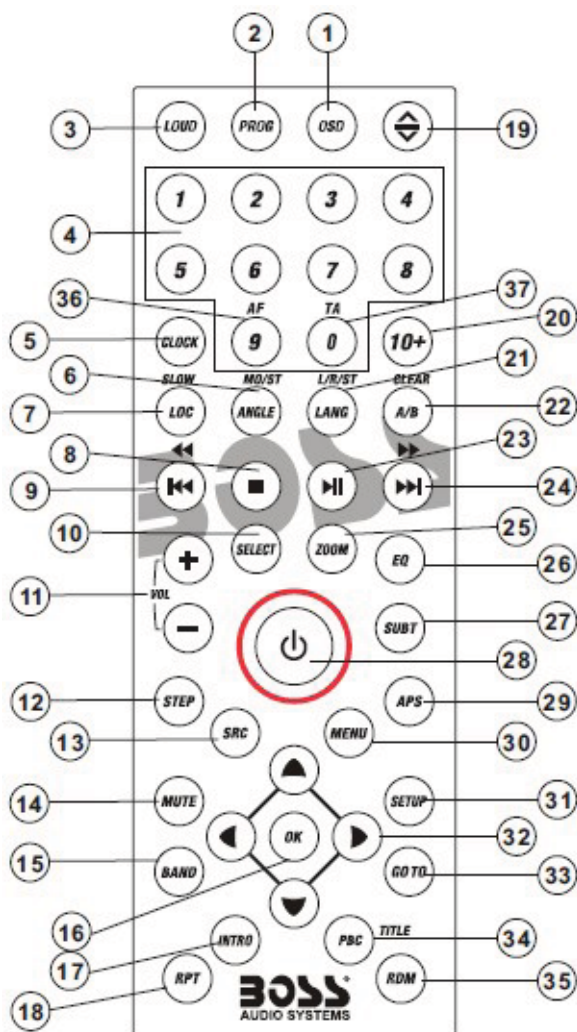

1. BOTÓN OSD
2. BOTÓN PROG
3. BOTÓN LOUD
4. BOTONES NUMÉRICOS (0-9)
5. BOTÓN CLOCK
6. BOTÓN ANGLE/MO/ST
7. BOTÓN LOC/SLOW
8. BOTÓN STOP
9. BOTÓN |<<
10. BOTÓN SELECT
11. BOTONES VOLUMEN +/-
12. BOTÓN STEP
13. BOTÓN SRC
14. BOTÓN MUTE
15. BOTÓN BAND
16. BOTÓN OK
17. BOTÓN INT
18. BOTÓN RPT
19. BOTÓN ANG
20. BOTÓN 10+
21. BOTÓN LANG/L/R/ST
22. BOTÓN A-B/CLEAR
23. BOTÓN >||
24. BOTÓN >>|
25. BOTÓN ZOOM
26. BOTÓN EQ
27. BOTÓN SUBT
28. BOTÓN POWER
29. BOTÓN APS
30. BOTÓN MENÚ
31. BOTÓN SETUP
32. BOTONES ◀/▼/▶/▲
33. BOTÓN GO TO
34. BOTÓN PBC/TITLE
35. BOTÓN RDM
36. BOTÓN AF
37. BOTÓN TA

Mando a Distancia

Preparación del Mando a Distancia

Insertando la Pila

1. En primer lugar presione hacia dentro como indica la dirección de la flecha (ver ❶) y a continuación retire el soporte de la pila en la dirección indicada por la flecha (ver ❷).
2. Reemplace la pila, coloque correctamente una pila nueva con el lado (+) hacia arriba como muestra la imagen (ver ❸).
3. Introduzca el soporte de la pila. Presione el soporte hasta dejarlo en la posición original (ver ❹).

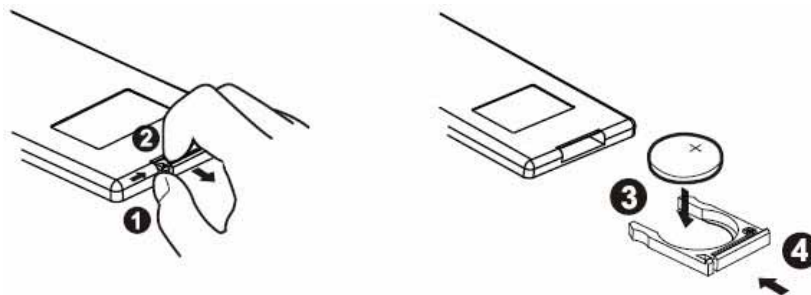

Uso del Mando a Distancia

Dirija el mando a distancia hacia la marca del IR (receptor de señal del mando a distancia) en la cara frontal del reproductor.

Ángulo de operación: Alrededor de ± 30 grados en todas las direcciones frente a la marca IR.

Nota:

La pila de litio en el compartimento de la pila del mando a distancia ha sido protegida con un plástico para el transporte. Por favor, antes del primer uso, retire este plástico para dejar así listo el mando a distancia para su operación.

Operación Básica

ENCENDIDO/APAGADO



Toque el icono "OFF" en la pantalla para apagar la unidad. Presione " " en el panel frontal para encenderla, vuelva a presionarlo para apagarla.

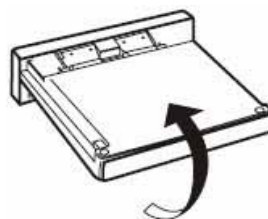
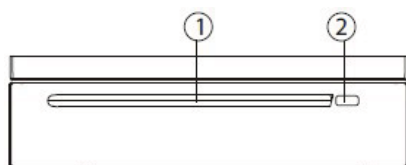

FIG.2

CARGANDO/EXPULSANDO UN DISCO

Cargando un disco

1. Presione el botón POWER () en el panel frontal para encender el dispositivo.
2. Inserte el disco en la ranura de disco (1) con la cara impresa hacia arriba.
3. El reproductor iniciará la reproducción del disco automáticamente.



Expulsando un disco

En modo disco, presione el botón (2) en el panel frontal para expulsar el disco.

ABRIR/CERRAR MONITOR Y AJUSTE DEL ÁNGULO

- Presione el botón OPEN (abrir) en el panel frontal, el monitor se desplegará automáticamente.



FIG.1

Cuando el monitor se haya desplazado hasta una determinada posición, se desplegará hacia arriba automáticamente y se detendrá en posición vertical.

- Ajustando el ángulo de visualización.
Cuando el monitor no se mueva, presione de forma prolongada el botón () en el panel para inclinar el monitor arriba o abajo en trazadas pequeñas y obtener así el ángulo de visualización deseado; presione brevemente este botón () en el mando a distancia para la retirada o salida de la pantalla.

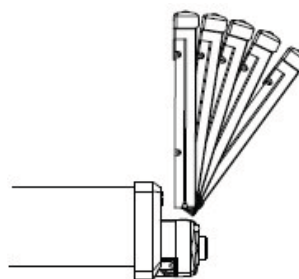

FIG.3

No incline el monitor forzosamente para evitar daños mecánicos.

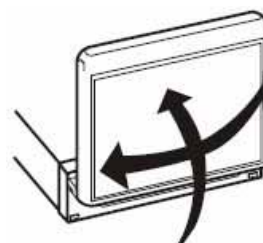

FIG.4

- Vuelva a colocar el monitor en posición de visualización central, presione el botón OPEN en el panel frontal, el monitor se replegará hacia abajo automáticamente.

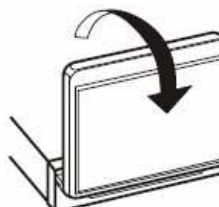

FIG.5

Operación Básica

- Cuando el monitor se repliegue hacia abajo hasta determinado ángulo, se recogerá.



FIG.6

Operación del Menú Principal

En diferentes modos, toque el icono , o en modo DVD/VCD, toque el rango , para entrar en el menú principal, el mensaje aparecerá como se muestra a continuación.



1. Icono POWER

En cualquier modo, toque el icono POWER para apagar la unidad. El monitor se recogerá automáticamente.

2. Icono UP

Toque este icono para ajustar el ángulo del monitor hacia arriba hasta alcanzar el ángulo deseado.

3. Icono CLOSE

Toque este icono para cerrar el monitor.

4. Icono DOWN

Toque este icono para ajustar el ángulo del monitor hacia abajo hasta alcanzar el ángulo deseado.

5. Icono EJECT

Toque aquí para permitir la introducción o expulsión de un disco.

6. Icono SETUP

Toque aquí para entrar en modo CONFIGURACIÓN, el mensaje se mostrará como se ve a continuación:



Interfaz de Configuración

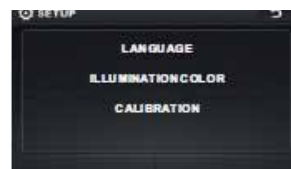

Interfaz de Configuración

Toque la sección " " en el menú de configuración, toque sobre los rangos " / " para seleccionar el ítem de ajuste. Toque sobre el icono " " para volver a la reproducción anterior.



Interfaz de Configuración general 1



Interfaz de Configuración general 2

ÍTEMS AJUSTABLES:

ANIMACIÓN

En modo **RADIO**, puede cambiar el tiempo de reproducción de animación entre "OFF, 10S, 30S, 1M, 90S, 2M, 3M y 4M".

Nota:

Por favor, establezca el tiempo de reproducción de la animación en "10S" al principio, cuando encienda la unidad.

TONO DE LAS TECLAS: ON o OFF.

Operación Básica

Configuración de disco como se ve a continuación:



FORMATO

Este reproductor es capaz de reproducir discos grabados en formatos PAL o NTSC. Haga la selección según si está conectando la unidad a un televisor PAL o NTSC. También puede establecer la unidad como AUTO (selección automática). La desventaja de la selección automática es que cada vez que encienda la unidad, esta buscará a qué tipo de monitor está conectada, lo que provoca un pequeño retraso y algunos parpadeos desagradables de la imagen en pantalla.

TIPO DE TV

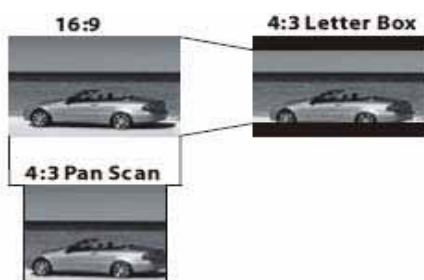

Aquí se selecciona el aspecto de TV apropiado (4:3 o 16:9) de acuerdo con el set de TV conectado.

Normal/PS (Para TV 4:3)

Reproducido en estilo PAN & SCAN (si está conectada a TV de pantalla ancha, los bordes izquierdo y derecho quedan cortados).

Normal/LB (Para TV 4:3)

Reproducido en estilo LETTER BOX (buzón). (Si está conectada a TV de pantalla ancha, en la parte superior e inferior de la pantalla aparecerán bandas negras).

Ancho (Para TV 16:9)

Selecciónelo cuando esté conectado un set de TV de pantalla ancha.

CLASIFICACIÓN

Seleccione para activar o desactivar el Control Parental. La contraseña de fábrica por defecto es 0000.

(La contraseña se debe usar para realizar cambios en el menú de Control Parental como se ve a continuación).

Teclee "0000" y vaya a la clasificación para que pueda configurarlo de la siguiente manera:

KID SAFE -> G -> PG -> PG-13 -> PG R -> R -> NC-17 -> ADULT

RADIO

ST/MONO: toque aquí para seleccionar estéreo o mono.

LOCAL: toque aquí para seleccionar local o a distancia.

REGION: toque para seleccionar frecuencia de radio de ESTADOS UNIDOS o de EUROPA.

FONDO DE PANTALLA

Toque aquí para seleccionar un fondo de pantalla.

ACERCA DE

Toque aquí para mostrar la información de versión.

CONFIGURACIÓN DE RELOJ

Toque sobre el RELOJ para ajustar el tiempo y el formato de tiempo.



Interfaz de configuración de

CONFIGURACIÓN DE AUDIO

Toque sobre audio para ir al ajuste de la calidad del audio.



Interfaz 1 de configuración de audio

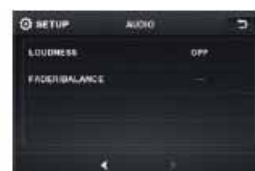

Interfaz 2 de configuración de audio

Operación Básica

AGUDOS: -7 a +7

Ajuste el nivel de los agudos.

GRAVES: -7 a +7

Ajuste el nivel de los graves.

SUBWOOFER: toque aquí para ajustar el volumen y la frecuencia del subwoofer.

EQ: toque aquí para seleccionar el modo de audio:
USER -> JAZZ -> CLASSIC -> POP -> ROCK

LOUDNESS: toque aquí para seleccionar el efecto de sonoridad entre: OFF -> LOW -> MID -> HIGH

FADER/BALANCE:

BALANCE: R 0-10 a L 0-10

Ajuste el balance de sonido entre los altavoces izquierdo y derecho.

FADE: F 0-10 a R 0-10

Ajuste el balance de sonido entre los altavoces frontal y trasero.

CONFIGURACIÓN DE VÍDEO



Interfaz de configuración de vídeo

COLOR: 0 a 32

Ajuste el color de para que la imagen sea más clara o más oscura.

BRILLO: 0 a 32

Ajuste la imagen si tiene demasiado brillo o es demasiado oscura.

CONTRASTE: 0 a 32

Ajuste el contraste de la porción de brillo y oscuridad.

MATIZ: 0 a 32

Ajuste el matiz si el color de la piel humana no resulta natural.

- Ajustable cuando "NTSC" está seleccionado para "NTSC/PAL".

IDIOMA

Toque aquí para seleccionar idioma de OSD.

COLOR DE ILUMINACIÓN

Toque aquí para seleccionar la luz de fondo de todos los botones. Pulsando en el icono "auto" la luz de fondo cambia automáticamente.

CALIBRADO

Toque la flecha como se muestra para calibrar la pantalla.

RESTAURACIÓN DE CONFIGURACIÓN DE FÁBRICA

El botón RESET se encuentra en la cubierta y para activarlo es necesario usar un bolígrafo o un objeto fino de metal.

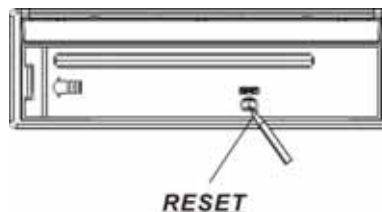

El botón RESET puede ser activado por las siguientes razones:

- Instalación inicial de la unidad cuando todo el cableado queda completado.
- Ningún botón de función está operativo.
- Símbolo de error en la pantalla.

Cámara de Vista Trasera

Cuando se conecta la cámara de vista trasera, se muestra automáticamente la imagen espejo de la vista trasera en el monitor en el momento de accionar la marcha atrás.

(Nota: monitores adicionales no pueden mostrar la imagen.)

Panel de Control

CONTROLES DE LA UNIDAD

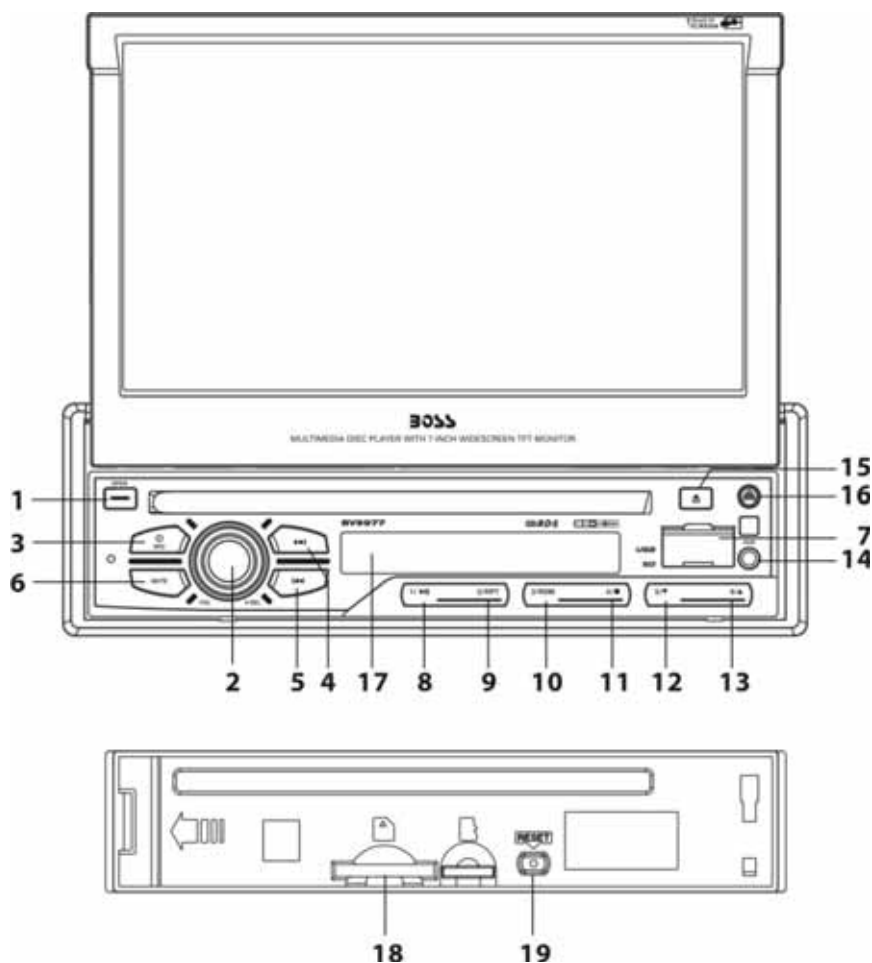

1. BOTÓN OPEN

Presione este botón para hacer salir el monitor y desplegarlo o introducirlo en la ranura del monitor; Para ajustar el ángulo del monitor, presionando 5/▼ o 6/▲ cambiará el ángulo de la pantalla TFT.

2. BOTÓN SEL y RUEDA DE VOLUMEN

En modo normal, la rueda VOL se usa para aumentar o disminuir el volumen.

Presione SEL (excepto en modo radio) para cambiar entre BASS (graves), TREBLE (agudos), BALANCE, FADE, COLOR, BRIGHTNESS (brillo), CONTRAST, TINT (matiz), REG (en modo radio), PI (en modo radio), TA (en modo radio), AF (en modo radio), LOUD, SWF, EQ, TIME 12H/24H, CLOCK, BEEP, EUR/USA FREQ, ANIMATION.

Después de activar el modo deseado de los mencionados, gire la rueda VOL o presione los botones VOL +/VOL- para establecerlo.





En modo radio, presione SEL para seleccionar el modo MANUAL/AUTO, en modo manual de radio, busque la frecuencia girando la rueda VOL, seleccione modo automático de radio para cancelar la función de exploración.





Panel de Control

3. (ENCENDIDO/APAGADO)/MODE

Presiónelo para encender la unidad. Presiónelo y manténgalo presionado durante dos segundos para apagar el dispositivo. En modo reproducción, presiónelo de forma repetida para seleccionar entre los modos RADIO, DISC, USB, CARD, AUX y AV.

4/5. Botones y

En modo radio, presione de forma prolongada los botones  o  para buscar automáticamente hacia arriba o hacia abajo una estación disponible empezando desde la frecuencia en la que se encuentre; presione brevemente los botones  o  para buscar manualmente hacia arriba o hacia abajo la estación que desee empezando desde la frecuencia en la que se encuentre.

En modo Media, presione los botones  o  para reproducir la pista anterior o siguiente; presionando  o  de forma mantenida y continuamente puede hacer avanzar o retroceder en los siguientes múltiplos de la velocidad normal: x2, x4, x8, x20.

6. BOTÓN MUTE (silencio)

Presione este botón para desactivar los altavoces durante un espacio de tiempo. En la pantalla parpadeará la palabra MUTE. Vuelva a presionarlo para cancelar la función de silencio. Esta función también se puede cancelar haciendo girar el botón multifunción VOL.

7. PUERTO USB

Para más información sobre la conexión de un dispositivo USB, por favor vea "Operación de USB".

8-13. MEMORIA DE PRESINTONÍAS Y BOTONES , INT, RPT, RDM

A) en modo RADIO

Colóquese en cualquier sintonía presionando alguna de las 6 presintonías (1-6), si uno de estos botones es presionado durante más de 2 segundos, la estación que esté siendo escuchada en ese momento será memorizada en dicho botón de presintonía.

B) En modo DISC/USB/SD

Durante la reproducción, presione el botón 1/  para pausar la reproducción de ese momento, vuelva a presionarlo para continuar con la reproducción;

Durante la reproducción, presione el botón 2/RPT para seleccionar la función repetición;

Durante la reproducción, presione el botón 3/RDM para seleccionar la función aleatorio;

Durante la reproducción de disco DVD/VCD/CD, presione el botón 4/STOP para detener la reproducción y volver a modo inicio; durante la reproducción en modo MP3/USB/SD, presione este botón para volver al modo anterior, vuelva a presionarlo para volver al modo inicio;

14. JACK DE ENTRADA AUXILIAR

Inserte un dispositivo externo en esta toma AUX para obtener salida de audio del dispositivo a través de la unidad.

Panel de Control

15. BOTÓN ▲ (EXPULSAR)

Introduzca el disco, la cara impresa hacia arriba, hasta que el mecanismo lo detecte y arrastre el disco hacia dentro. Presione este botón para expulsar el disco.

16. BOTÓN REL

17. Ventana de pantalla LCD

18. RANURA DE TARJETA SD

19. BOTÓN RESET

Presione este botón para volver a la configuración de fábrica.

Operación de la Pantalla Táctil

OPERACIÓN DE RADIO

Escuchando la Radio

Toque el icono RADIO en el menú inicio para entrar en modo RADIO:



Seleccionando la Banda de Frecuencia

Toque la sección "BAND" de la pantalla repetidamente para seleccionar la banda, se mostrará un mensaje circular:

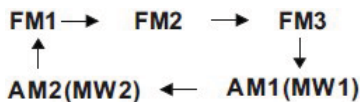

Cuando es difícil recibir una emisora estéreo FM

Presione el botón ST/MO en el mando a distancia para seleccionar modo MONO o ESTÉREO.

Iniciar la búsqueda de una estación

Búsqueda Manual

En modo Radio, toque brevemente "▶" para incrementar la frecuencia en un espacio.

Toque brevemente "◀" para disminuir la frecuencia en un espacio.

Búsqueda automática

En modo Radio, toque y mantenga presionado (durante más de 2 segundos) cualquiera de los iconos "◀/▶" para iniciar la búsqueda automática de una estación de radio.

Para sintonizar solo Estaciones FM de señal fuerte (función LO/DX)

En modo Radio, presione el botón LOC en el mando a distancia o pulse el icono "▲" para seleccionar modo LOC/DX de información de tráfico Local y Larga distancia.

Almacenando y escuchando una Presintonía

Estableciendo la memoria



Con este sistema, se pueden almacenar un total de 30 estaciones en la memoria de seis botones. Cada banda puede almacenar hasta seis presintonías. Las estaciones estarán en las bandas FM1, FM2, FM3, AM1(MW1) y AM2(MW2).

La operación se realizará de la siguiente manera:

- Almacenar en la Memoria

- > Seleccione la banda de frecuencia
- > Seleccione la estación
- > Presione sobre la estación hasta que se muestre la banda de frecuencia que ha seleccionado.

- Recuperar una presintonía

Toque los rangos 1-6 brevemente para recuperar una estación que haya sido almacenada en la memoria previamente, el número elegido se muestra en la pantalla

Operación de la Pantalla Táctil

Almacenamiento Automático en Memoria y Exploración de Programa



Configuración de Presintonía Automática

En modo Radio, toque y mantenga presionado (durante más de 2 segundos) el rango "🔍" de la pantalla para activar el almacenamiento automático de estación.

La radio busca en la banda de frecuencia en la que se encuentre, p. ej.: Fm3, el nivel de señal más fuerte hasta que termina el ciclo de búsqueda. Las seis estaciones más fuertes quedan colocadas en sus correspondientes ubicaciones de almacenamiento.

A continuación se coloca en la primera ubicación de almacenamiento.

Función de exploración

En modo Radio, toque brevemente la sección "🔍" de la pantalla táctil, la radio reproducirá brevemente todas las presintonías de la banda de frecuencia.

FUNCIÓN RDS

En el menú inicio, toque el icono "⚙️" para entrar en el modo de configuración, en la pantalla se mostrará:



ÍTEMS AJUSTABLES:

ESTABLECER REGIÓN

Toque aquí para activar/ desactivar la función REGION.

FUNCIÓN REG

En ocasiones algunas estaciones dividen sus programas en programas regionales con diferente contenido.

REG ON: el mensaje "REG ON" aparecerá en la pantalla durante unos segundos.

Nota:

- la capacidad de la pantalla es limitada. Es posible que en modo doble pantalla algunos segmentos de la pantalla queden borrados.
- la función REG ON evita que la radio cambie a otras frecuencias con contenido de programa regional diferente.

REG OFF: la identificación de la red de emisoras (PI) del programa regional es ignorada durante la búsqueda de una frecuencia alternativa (AF) o una identificación de la red de emisoras (PI).



Seleccione RDS REGIONAL para activar o desactivar la función RDS.

CONFIGURACIÓN DE PI

Toque aquí para cambiar entre PI MUTE y PI SOUND

PI MUTE / PI SOUND

(solo para operación de radio)

Si está en un área donde se superpongan dos identificaciones de la red de emisoras (PI), puede seleccionar la opción **PI SOUND** y **PI MUTE** para la reproducción del sonido.

Debe evitarse el cambio alternado de la identificación de la red de emisoras.

PI SOUND:

Si el cambio sin embargo tiene lugar, el sonido de otra estación se escuchará durante menos de un segundo.

Operación de la Pantalla Táctil

PI MUTE:

El sonido de otra estación queda anulado.

TA Identificación de Información Sobre el Tráfico

(Prioridad de la Información del Tráfico)

En modo Radio, toque el cursor para ACTIVAR o DESACTIVAR la función TA. Cuando la función TA está activada, en la pantalla aparece el símbolo TA. Cuando se opera la radio en una banda de frecuencia FM, la búsqueda de avisos de tráfico se inicia automáticamente (TA SEEK).

Si se está recibiendo una estación FM que transmite avisos de tráfico actualizados de un tiempo a otro, en la pantalla se ilumina TP (identificación de red con programas de tráfico).

Cuando la función TA está activada, el tráfico FM interrumpirá automáticamente la operación del CD (en la pantalla aparecerá la palabra **TRAFFIC**).

El nivel de volumen aumenta hasta el mínimo valor para la transmisión de avisos de tráfico. Una vez finalizados los avisos de tráfico, se vuelve al programa que estaba operando previamente.

Interrupción de la Función TA:

Si desea interrumpir los avisos de tráfico que se estén recibiendo, toque brevemente la sección TA de la pantalla. Esto desactivará el modo TA.

FUNCIÓN AF

(Frecuencias Alternativas)

En modo Radio, toque el cursor para ACTIVAR o DESACTIVAR la función AF.

AF es una función que actúa con la ayuda del RDS (Sistema de Radiodifusión de Datos) y solo puede ser usada con estaciones FM. La radio busca en segundo plano la mejor recepción de frecuencia de la estación que ha sido sintonizada.

Toque la sección AF en la pantalla táctil o gire y mantenga la rueda SEL en la dirección TA/AF durante unos 2 segundos, la función AF será activada. En la pantalla aparecerá el símbolo AF.

Cuando la función AF es activada, la radio examina continuamente la fuerza de la frecuencia AF. El intervalo de prueba de cada frecuencia AF depende de la fuerza de señal de la estación escuchada y varía durante algunos minutos en caso de señales débiles. En el momento en que la nueva frecuencia AF sea más fuerte que la estación sintonizada, la radio pasa a esta frecuencia durante un breve espacio de tiempo y se muestra el mensaje "NEW FREQUENCY" durante uno o dos segundos.

FUNCIÓN PTY

En modo Radio, toque el rango "PTY" de la pantalla para seleccionar el tipo de programa.

PTY Selección del tipo de programa

Junto al nombre de las estaciones, algunas estaciones FM también transmiten información sobre el tipo de programa. Esta información puede ser visualizada en la radio de su coche.

Algunos ejemplos de estos tipos de programa son:

DEPORTES NOTICIAS POP TIEMPO...

Con la función TPY puede seleccionar específicamente estaciones que transmitan un tipo de programa particular. Toque repetidamente PTY en la pantalla para desplegar el menú de selección PTY. En la pantalla se mostrará brevemente el mensaje "PTY SEEK".

Cuando se haya seleccionado PTY, la radio comenzará a buscar la correspondiente información PTY y se detendrá cuando se haya encontrado dicha información PTY. "NO PTY" en pantalla. Si la información PTY que está siendo buscada no existe, la función PTY cambia automáticamente a modo normal.













Operación de la Pantalla Táctil





Operación de Media

En modo de reproducción de audio, el mensaje se visualizará así:

(Cuando el freno de mano está colocado)









-  Función silencio
-  Para seleccionar el modo
-  Ecualizador
-  Avance rápido
-  Retroceso rápido
-  Función intro
-  Para disminuir el nivel del volumen
-  Para aumentar el nivel del volumen
-  Función Loudness (sonoridad)
-  Función Subwoofer
-  Activar o desactivar cambio previo a avisos de tráfico
-  Activar o desactivar una frecuencia alternativa
-  Reproducir/pausar la reproducción

-  Para saltar a pista siguiente
-  Para saltar a pista anterior
-  Función repetir
-  Función aleatorio
-  Menú anterior

Iconos para otros modos

(El mismo icono tiene la misma función en cada modo)







-  En reproducción de FOTO, pulse para cambiar la orientación de la fotografía.
-  ACERCAR y ALEJAR.
-  Para pasar la página.
-  Para pasar la página.
-  Para pasar la página.
-  Para pasar la página.
-  Para pasar la página.



Operación de la Pantalla Táctil

OPERACIÓN BÁSICA



Detener Reproducción

-  Toque el botón  en el mando a distancia para detener la reproducción de la unidad.
-  Presione el botón  para iniciar la reproducción.

Pausar (imagen fija)

-  Toque la sección "" en la pantalla táctil durante la reproducción para detenerla temporalmente, vuelva a tocarlo para volver a la reproducción normal.



Avance Rápido/ Retroceso Rápido

-  Durante la reproducción de DISCO, toque el rango " /  de la pantalla y cambiará la velocidad de avance/retroceso rápido según el disco de la siguiente forma:

Vídeo Digital/VCD/CD/MP3:



Saltando Pista





-  Durante la reproducción de DISCO, toque la sección " /  en la pantalla táctil para saltar a la pista siguiente/anterior.

Nota:

Para algunos discos VCD2.0 (PBC- control de reproducción), los botones mencionados pueden no estar habilitados.

Función Zoom

-  Toque este botón repetidamente y la pantalla mostrará "zoom 2, zoom 3, zoom 4, zoom 1/2, zoom 1/3, zoom 1/4, zoom off".

Use las teclas de dirección ( /  /  / ) en el mando a distancia para mover la imagen aumentada.

Nota:

Cuando se reproduce disco JPEG, en modo normal, puede usar los cursores para rotar la imagen.

Presione ARRIBA para invertir una imagen.

Presione ABAJO para reflejar una imagen.

Presione IZQUIERDA para rotar una imagen a la izquierda.

Presione DERECHA para rotar una imagen a la derecha.

SELECCIÓN DE MODOS DE REPRODUCCIÓN

Durante la reproducción del disco, seleccione "RPT, RDM, INT" para seleccionar su modo de reproducción favorito.

1) FUNCIÓN REPETIR

PARA Vídeo Digital:

Pulse sobre el icono  o presione el botón RPT en el mando a distancia para seleccionar el modo REPEAT como se muestra a continuación:

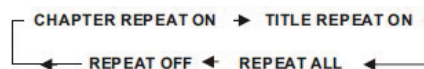

PARA VCD/CD:

Pulse sobre el icono  o presione el botón RPT en el mando a distancia para seleccionar el modo REPEAT como se muestra a continuación:

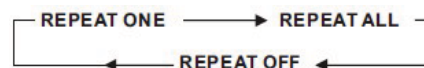

PARA MP3:

Pulse sobre el icono  o presione el botón RPT en el mando a distancia para seleccionar el modo REPEAT como se muestra a continuación:



2) FUNCIÓN INTRO

PARA CD:

Pulse el icono  o presione el botón INT en el mando a distancia para reproducir los primeros 10 segundos de cada pista/capítulo del disco. (Vuelva a tocarlo para cancelar este modo)

Operación de la Pantalla Táctil

PARA VCD:

Presione el botón **INT** en el mando a distancia. Se mostrará el menú como se ve a continuación:



Nota: cuando se selecciona el modo **INTRO**, el reproductor comienza a reproducir los primeros 15 segundos de cada pista/capítulo del disco. (Vuelva a tocarlo para cancelar este modo).

PARA Vídeo Digital/MP3:

Para Vídeo Digital/MP3, el botón INT no está disponible.

3) FUNCIÓN RDM (ALEATORIO)

Durante la reproducción de DISCO, toque la sección "∞" de la pantalla (presione el botón RDM del mando a distancia) para reproducir de forma aleatoria. En cada modo de reproducción el orden es diferente (depende del disco usado para VCD).

Tóquelo de nuevo para cancelar esta función.

Nota: en modo aleatorio, el botón **⏮** no está disponible.

FUNCIÓN VISUALIZACIÓN EN PANTALLA

OSD Durante la reproducción, toque la pantalla o presione OSD en el mando a distancia, la pantalla se verá como a continuación:

Nota: toque la pantalla o vuelva a presionar OSD en el mando a distancia para cancelar la información OSD.

1. Cuando el Vídeo Digital está activado, se mostrará la información de la siguiente manera:



2. Ejemplo de VCD/SVCD, cuando está activado, la información se mostrará así:



3. Ejemplo de Película o FOTO, la información se mostrará así:



Búsqueda de DISCO (IR A)

PARA Vídeo Digital:

Pulse la pantalla como se muestra o presione el botón GO TO en el mando a distancia;



La pantalla mostrará el siguiente mensaje:



Toque **←** para seleccionar su ítem de ajuste, a continuación seleccione su ítem favorito tocando los botones numéricos, finalmente toque el botón **OK** para confirmar.

Operación de la Pantalla Táctil

PARA VCD (Con PBC OFF):

Toque la pantalla como se muestra o presione el botón GO TO en el mando a distancia;



La pantalla mostrará el siguiente mensaje:

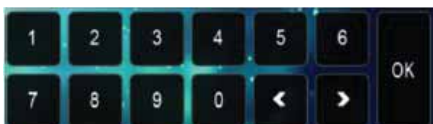

Toque  para seleccionar su ítem de ajuste, a continuación seleccione su ítem favorito tocando los botones numéricos, finalmente toque el botón **OK** para confirmar.

PARA Película/Foto:

Toque la pantalla como se muestra o presione el botón GO TO en el mando a distancia;

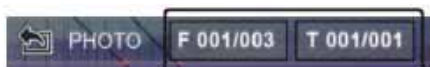

La pantalla mostrará el siguiente mensaje:

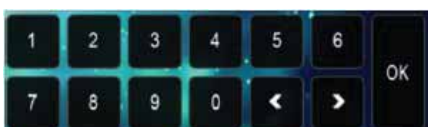

Toque  para seleccionar su ítem de ajuste, a continuación seleccione su ítem favorito tocando los botones numéricos, finalmente toque el botón **OK** para confirmar.

Operación de la Pantalla Táctil

Función Especial de Vídeo Digital

1. Función de Idioma Multi-subtítulos (solo para Vídeo Digital)



Durante la reproducción de Vídeo Digital, toque el icono  en la pantalla táctil (o presione **SUBT** en el mando a distancia).

Cada vez que se presione o se toque el botón, el número del idioma de subtítulos cambia en orden secuencial.

Notas:

- El número del idioma es diferente según el disco.
- Algunos discos solo contienen un idioma de subtítulos.
- Cuando no existen grabados diferentes idiomas de subtítulos, en la esquina superior izquierda de la pantalla se mostrará el mensaje "INVALID KEY".

2. Función de Idioma Multi-audio



Para Vídeo Digital:

Durante la reproducción de Vídeo Digital, toque el icono  en la pantalla táctil (o presione **LANG** en el mando a distancia). Cada vez que se presione o se toque el botón, el número de la pista de audio del idioma cambia en orden secuencial.

Notas:

- El número del idioma es diferente según el disco.
- Algunos discos solo contienen una pista de idioma.
- Cuando no existen grabadas diferentes pistas de idioma, en la esquina superior izquierda de la pantalla se mostrará el mensaje "INVALID KEY".

Para VCD/CD:

Durante la reproducción, toque la sección **AUDIO** de la pantalla táctil o presione **AUDIO** en el mando a distancia. Es posible cambiar el sonido entre mono y estéreo.

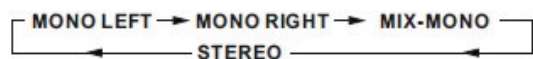

3. Función Multi-ángulo (solo para Vídeo Digital)

Durante la reproducción de Vídeo Digital, toque el icono  en la pantalla táctil. Cada vez que presione el botón, el número del ángulo cambia en orden secuencial.

Notas:

- El número de ángulo es diferente según el disco.
- La función solo es ejecutable en discos con escenas grabadas desde diferentes ángulos.
- Cuando no existen grabados diferentes ángulos, en la esquina superior izquierda de la pantalla se mostrará el mensaje "INVALID KEY".

4. Función Menú de Título

Para Vídeo Digital:

Si el Vídeo Digital tiene múltiples títulos grabados en el disco, se puede seleccionar el título preferido en el menú título para iniciar la reproducción.

- Durante la reproducción de Vídeo Digital, presione el botón **TITLE** en el mando a distancia. Se muestra el menú de título.
- Seleccione su título preferido con el cursor y confirme presionando el botón **ENTER**.

Para VCD:

Presione el botón **TITLE/PBC** en el mando a distancia mientras el disco esté siendo reproducido, puede cambiar entre "PBC ON" y "PBC OFF".

Operación de la Pantalla Táctil

5. Repetición A-B (para Vídeo Digital y VCD)

Presione el botón **A-B** si desea repetir un segmento específico en un disco determinado:

1. Presione el botón **A-B** en el punto (A) donde desee establecer el punto de inicio del segmento repetido. Presione el botón **A-B** de nuevo en el punto (B) donde desee establecer el punto de finalización del segmento repetido. Se reproducirá repetidamente el segmento.
2. Para cancelar el modo repetición A-B y volver a la reproducción normal, presione el botón **A-B** por tercera vez.

Nota:

Durante la reproducción DVD, los puntos A y B pueden ser seleccionados de diferentes capítulos.

6. Reproducción de Programa (para Vídeo Digital y VCD)

Le permite introducir el orden en que desea reproducir algunos capítulos/pistas del DVD/VCD.

1. Durante la reproducción, presione el botón PROG para entrar en la interfaz de programa:



Interfaz de programa para DVD

2. Use los botones de dirección para mover el cursor a la posición deseada para introducir el número de secuencia.

3. Use el botón numérico para introducir el número de secuencia deseado del título/capítulo/pista con la secuencia deseada.

4. Tras introducir su selección, presione **>||** en el mando a distancia o use los botones de dirección para seleccionar "play" y a continuación presione OK en el mando a distancia para reproducir los títulos/capítulos/pistas programados en el orden programado.

* Pulse sobre la pantalla o presione el botón stop para salir de PROG.

* Durante la reproducción VCD, si está en modo PBC ON, al mismo tiempo que se introduce el estado de la reproducción de programa, se desactiva el modo PBC.

7. Frame fijo de pantalla escalonado (para Vídeo Digital y VCD)

Si la unidad está reproduciendo vídeo, presione el botón STEP consecutivamente para visualizar frame por frame.

Presione el botón PLAY para volver a la reproducción normal.

8. Reproducción a Cámara Lenta

Durante la reproducción de vídeo, presione el botón LOC/SLOW para ejecutar la función Avance Ralentizado.

Presione el botón PLAY para volver a la reproducción normal.

Operación de la Pantalla Táctil

Operación de AUX

En el panel frontal de esta unidad se encuentra una toma de jack AUX IN, siga el diagrama mostrado abajo para conectar dispositivos de reproducción análogos (solo para conectar Audio, si desea conectar Vídeo, conecte el RCA <entrada de vídeo> en la parte posterior de la unidad). Use este jack para reproducir sonido de otros equipos de reproducción como reproductores de Vídeo Digital, ordenadores, etc., a través de los altavoces.

1) Por favor, conecte el dispositivo externo con jack estéreo (3.5mm) a la toma AUX IN.

TOMA AUX IN EN PANEL FRONTAL

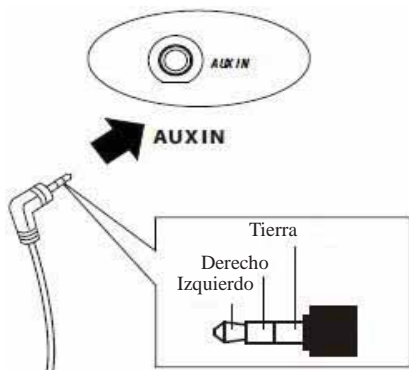

2) En modo radio, toque el icono "▶" de la pantalla para entrar en el menú principal, toque el icono "AUX" para entrar en modo AUX IN.



INTERFAZ 1 DE AUX



INTERFAZ 2 DE AUX

3) Ahora escuchará el sonido del dispositivo externo reproducido a través de los altavoces.

Las funciones de los iconos son las siguientes:

- Pulse para desactivar el sonido.
- Pulse para seleccionar EQ igual que en el mando a distancia.
- Pulse para activar o desactivar LOUD.
- Pulse para seleccionar la frecuencia del subwoofer.
- Pulse para ajustar el volumen de audio.
- Activar o desactivar cambio previo a avisos de tráfico
- Activar o desactivar una frecuencia alternativa

Operación de la Pantalla Táctil

Operación AV

Por favor conecte el RCA <entrada de vídeo> a la parte posterior de la unidad.

Toque el icono AV IN para entrar en modo AV IN.



INTERFAZ 1 DE AV









INTERFAZ 2 DE AV

Como se muestra en la interfaz, aquí solo se encuentra la salida de audio, pulse sobre el icono , se muestra la imagen de entrada de vídeo auxiliar en la pantalla, pulse sobre la pantalla de nuevo para cambiar a modo audio.

Ahora puede ver vídeo desde su equipo de vídeo externo como reproductores de Vídeo Digital, ordenadores, etc.

Las funciones de los iconos son las siguientes:

-  Pulse para desactivar el sonido.
-  Pulse para seleccionar EQ igual que en el mando a distancia.
-  Pulse para activar o desactivar LOUD.
-  Pulse para seleccionar la frecuencia del subwoofer.
-  Pulse para ajustar el volumen de audio.
-  TA Activar o desactivar cambio previo a avisos de tráfico.
-  AF Activar o desactivar una frecuencia alternativa.

Nota: Para garantizar la seguridad durante la conducción y respetar las normas de tráfico, los conductores no deben visualizar vídeo ni operar el dispositivo de vídeo durante la conducción.

Operación de la Pantalla Táctil

OPERACIÓN DE USB

Siguiendo las indicaciones del siguiente diagrama, conecte su dispositivo USB en el puerto USB del panel frontal. Si está correctamente conectado, el dispositivo quedará montado e iniciará la reproducción automáticamente.



- 1 Tipo actual (barra destacada).
- 2 Selección de modo de reproducción de audio.
- 3 Selección de modo de reproducción de imagen.
- 4 Selección de modo de reproducción de película.
- 5 Pista actual.

OPERACIÓN DE TARJETA

La unidad puede reproducir los formatos MP3/WMA/JPEG/MP4 y Divx almacenados en las tarjetas de memoria SD.

Por favor, lea las siguientes instrucciones antes de usar una tarjeta de memoria.

Inserte la tarjeta siguiendo las siguientes indicaciones:

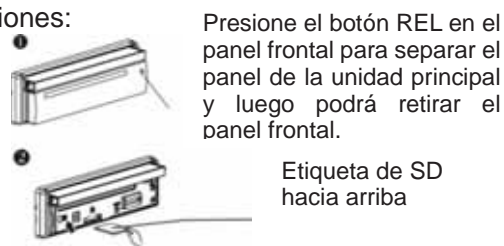

- 1 Tipo actual (barra destacada).
- 2 Selección de modo de reproducción de audio.
- 3 Selección de modo de reproducción de imagen.
- 4 Selección de modo de reproducción de película.
- 5 Pista actual.



Operación de la Pantalla Táctil

CONTROL DEL VOLANTE (Operación SWC)

Toque el icono SWC como se muestra para cambiar a control de volante.



Durante la configuración, toque el icono  para volver al menu principal.

Hay 2 TECLAS para un total de 12 botones para guardar. En primer lugar, pulse sobre "Assign" para abrir la función guardar, a continuación seleccione el botón 1 en la TECLA 1 del volante y pulse sobre el icono , el icono se muestra en la posición de botón 1. Pulse "Confirm". Por último vuelva a encender la unidad, la función  se guardará en el botón 1 de la TECLA 1.

Las funciones de los iconos son las siguientes:

Assign Pulse aquí para iniciar la función guardar.

Confirm Después de la selección, pulse aquí para confirmar la operación.

Reset Pulse sobre este icono para cancelar la entrada y volver a cargar.

High-z Cuando la resistencia eléctrica sea demasiado baja, pulse este icono para aumentarla.

Low-z Cuando la resistencia eléctrica sea demasiado alta, pulse este icono para reducirla.

Control Parental

*** Control Parental**

P: Después de insertar un disco de Vídeo Digital en la ranura de disco, si aparece un cuadro de diálogo pidiéndole que introduzca una contraseña, ¿qué debería hacer?

R: El disco reproducido está bloqueado por un nivel de clasificación de control parental. Si el nivel actual de la clasificación del control parental del reproductor de Vídeo Digital es inferior al del disco reproducido, deberá introducir la contraseña correcta de control parental para desbloquearlo y entrar en un nivel de clasificación igual o superior al del disco en cuestión para poder reproducirlo.

* Para la contraseña preestablecida de fábrica de control parental del reproductor de Vídeo Digital, por favor consulte la parte Menú de Configuración de Media.

Apéndice: Control Parental

La función de Control Parental de un reproductor de Vídeo Digital puede controlar la reproducción según la clasificación de las películas en un disco. Puede configurar el reproductor de Vídeo Digital para situarlo en un determinado nivel de clasificación de control parental usando el Menú de Configuración de Media. Si el nivel de clasificación del control parental de un disco es más alto que el del reproductor de Vídeo Digital, el reproductor no podrá reproducir el disco.

Las películas de Vídeo Digital pueden estar diseñadas de forma que el reproductor de Vídeo Digital pueda reproducir diferentes versiones del contenido de una película en particular, según los diferentes niveles de clasificación del control parental. Dependiendo de las características de Vídeo Digital, las escenas no aptas para menores serán eliminadas o reemplazadas automáticamente por escenas más apropiadas.

Los niveles de clasificación de Control Parental son los siguientes:

- Desbloqueado
- 1 Kid Safe (seguro para niños)
- 2 G
- 3 PG
- 4 PG 13
- 5 PG R
- 6 R
- 7 NC 17
- 8 Adult (adultos)

Código de Región para DVD

* Código de Región

Si inserta un disco en la ranura de discos y aparece REGION ERROR, el sistema multimedia del vehículo no puede reproducir el disco. La razón es que el código de región del sistema multimedia del coche y el del disco utilizado no coinciden.

Apéndice: Código de Región de Vídeo Digital

La Asociación Cinematográfica de Estados Unidos (MPAA) dividió el mundo en 6 regiones, y proporcionó a cada región un código de región para bloquear y desbloquear la reproducción de Vídeo Digital.

Básicamente, un reproductor de Vídeo Digital codificado solo puede reproducir discos si el código de región de estos es el mismo que el código de región del reproductor de Vídeo Digital. De otra manera, no podrá reproducirse el disco.

Sepa que solo los discos de Vídeo Digital y los reproductores de Vídeo Digital producidos por las 8 mayores compañías productoras de películas de Estados Unidos imponen esta restricción. Los discos de Vídeo Digital y los reproductores de Vídeo Digital que no son producidos por estas compañías no están restringidos por las normas del código de región. Por lo general, es lo que se denomina Libre de Código de Región o Código de Región Total.

Los problemas causados por la inconsistencia del código de área ha motivado la producción de reproductores de Vídeo Digital de versión desbloqueada y reproductores de Vídeo Digital recodificables.

Los códigos de región y los países o áreas representados por códigos de región son los siguientes:

Región 1: América del Norte, Canadá, Islas del Pacífico Este;

Región 2: Japón, Europa Occidental, Norte de Europa, Egipto, Sudáfrica, Oriente Medio;

Región 3: Países del sudeste asiático y Taiwán, Hong Kong, Corea del Sur, Tailandia, Indonesia, etc.;

Región 4: Australia, Nueva Zelanda, América Central y América del Sur, Islas del Pacífico Sur;

Región 5: Rusia, Mongolia, Península de la India, Asia Central, Europa Oriental, Corea del Norte, África del Norte, Noroeste asiático, etc.;

Región 6: China continental.

Las 8 mayores compañías productoras de películas de Estados Unidos son:

1. Warner Bros;
2. Columbia;
3. 20th Century Fox;
4. Paramount;
5. Universal;
6. UA (United Artist);
7. MGM (Metro Dogwyn Mayer);
8. Walt Disney

Especificaciones

General:

Voltaje de Alimentación:	12V DC (11V-15V)
Consumo Eléctrico:	Menos de 10 A
Sistema de Señal:	Vídeo compositivo 1.0Vp-p 75 Ω
Discos Reproducidos:	(1) Disco de Vídeo Digital 5" (12 cm) una sola cara, una capa 5" (12 cm) una sola cara, doble capa (2) Disco Compacto (CD-DA, VIDEO CD) Disco de 5" (12 cm)

Salida de Señal de Audio:	Línea de salida de 2 y 4 canales
Características:	(1) Respuesta en Frecuencia 20 Hz – 20 KHz (2) S/N Ratio (relación señal/ruido) 90 dB (JIS) (3) Wow y Flutter Por debajo de los límites medibles

Sección RADIO:

	Para 2 Bandas (Europa)	Para 2 Bandas (Estados Unidos)
Cobertura de Frecuencia:	87.5 a 108 Mhz	87.5 a 107.9 Mhz
IF:	10.7 MHz	10.7 MHz
Sensibilidad (S/N = 30 dB):	15 dBu	15 dBu
	MW	AM
Cobertura de Frecuencia:	522 a 1620 KHz	530 a 1710 KHz
IF:	450 KHz	450 KHz
Sensibilidad (S/N = 20 dB):	40 dBu	40 dBu

Monitor TFT:

Tamaño de Pantalla de Monitor:	Ancho 7 pulgadas
Sistema de Color:	NTSC/PAL

NOTA:

Las especificaciones y el diseño están sujetos a modificaciones sin previo aviso debido a mejoras en la tecnología.

Especificaciones

Antes de consultar la lista de comprobación, examine la conexión del cableado. Si alguno de los problemas continua después de haber comprobado la lista, consulte con su proveedor de servicio más cercano.

PROBLEMA	CAUSA	SOLUCIÓN
Ausencia de energía	El interruptor de arranque del vehículo no está conectado	Si el suministro de energía está correctamente conectado a la terminal de accesorio del vehículo, coloque la llave de arranque en posición "ACC"
	El fusible está fundido	Reemplace el fusible
El disco no puede ser cargado o expulsado	Presencia de disco dentro del reproductor	Retire el disco del reproductor e introduzca uno nuevo
	Introducción del disco en la orientación opuesta	Introduzca el disco con la cara impresa hacia arriba
	El disco está extremadamente sucio o defectuoso	Limpie el disco o intente reproducir otro disco
	La temperatura dentro del vehículo es demasiado alta	Enfríe el vehículo o espere hasta que la temperatura ambiente vuelva a ser normal
Vídeo/imagen aparecen en blanco y negro	El sistema de color está mal configurado	Cambie a sistema de color apropiado en el menú
No aparece vídeo/imagen	La unidad no está conectada al interruptor de detección del freno de estacionamiento	Realice la conexión correcta de acuerdo con la "conexión de cables"
	El freno de estacionamiento no está enganchado	Por razones de seguridad no se muestra vídeo/imagen cuando el vehículo se está desplazando Colocar el freno de estacionamiento hará que se muestren las imágenes.
Imagen sin color	El formato de disco no es apto para el set de TV utilizado (PAL/NTSC)	Seleccione un sistema de color apropiado.
No se puede reproducir disco JPEG	No hay archivos JPEG en el disco	Cambie el disco
	Los archivos JPEG no están grabados en un formato compatible.	Cambie los archivos grabados en el disco usando una aplicación compatible
Los mandos de operación no funcionan	El micro ordenador integrado no está operando correctamente a causa del ruido	Presione el botón RESET El panel frontal no está correctamente fijado en su lugar
No funciona la radio	El cable de antena no está conectado	Inserte firmemente el cable de antena
	Las señales son demasiado débiles	Seleccione una estación manualmente

Fabricado en China

88-J9967-00B