



Designed for Fun, Built to Last™

SCOUT 54-IN. 4in1 MULTI-GAME TABLE ASSEMBLY INSTRUCTIONS



**Please Do Not Hesitate to
Contact Our Consumer Hotline
at 800-759-0977
with Any Questions That May
Arise During Assembly or
Use of This Product!**

THANK YOU!

Thank you for purchasing this product. We work around the clock and around the globe to ensure that our products maintain the highest possible quality. However, in the rare case of issues during assembly or use of this product, please contact our Consumer Hotline at **800-759-0977** for immediate assistance before contacting your retailer. Please read the warranty information at the back of these assembly instructions for further details.

ASSEMBLY TIPS

IMPORTANT! PLEASE READ THESE ASSEMBLY INSTRUCTIONS IN ENTIRETY BEFORE ASSEMBLING YOUR PRODUCT.

1. Find a clean, level surface to begin the assembly of your game table. We recommend that two adults work together to assemble this game. You may want to carefully cut or tear the four corners of the box so that the bottom of the box can be used as your work surface.
2. Remove all of the contents from box and verify that you have all of the parts shown on the Parts List before you begin assembly. **Note: Some parts may be pre-installed or pre-assembled.**
3. Some figures or drawings may not look exactly like product.
4. **When installing parts that have more than one screw or bolt, hand tighten all screws or bolts in place before final tightening with screwdriver or wrench.**
5. Electric screwdrivers may be helpful during assembly; however, please set a **low torque** and use extreme caution because screws may be stripped or overtightened, resulting in damaged parts, if the electric screwdriver's torque is set too high.

WARNINGS!

READ AND FOLLOW ALL ASSEMBLY, OPERATION AND SAFETY INSTRUCTIONS CAREFULLY.

CHOKER HAZARD - THIS ITEM MAY CONTAIN SMALL BALLS AND PARTS NOT SUITABLE FOR CHILDREN UNDER 3 YEARS OF AGE.











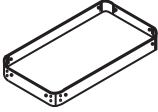

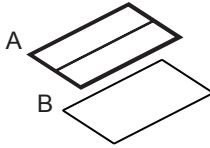

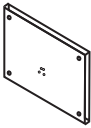

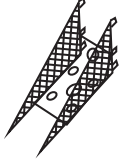
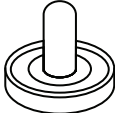

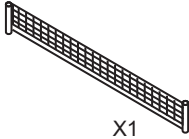

CARE AND USE

1. This product is intended for **INDOOR** use only.
2. Do **NOT** drag the table when moving it, as this will damage the legs.

SCOUT 54-IN. 4in1 MULTI-GAME - BG5027/NG5027

Parts List

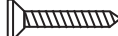
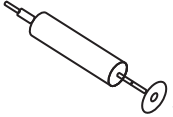
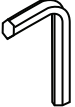
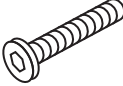
Illustrations Not to Scale

<p>P1 NGP7365</p>  <p style="text-align: right;">X1</p> <p>TABLE BODY</p>	<p>P2 NGP6001</p>  <p style="text-align: right;">X4</p> <p>LEG</p>	<p>P3 NGP6002</p>  <p style="text-align: right;">X2</p> <p>LEG PANEL</p>	<p>P4 NGP7366</p>  <p style="text-align: right;">X1</p> <p>TABLE TENNIS WHITE BOARD</p>	<p>P5 NGP6004</p>  <p style="text-align: right;">X4</p> <p>LEG LEVELER</p>
<p>P6 NGP7367</p>  <p style="text-align: right;">X2</p> <p>BASKETBALL ARM</p>	<p>P7 NGP7368</p>  <p style="text-align: right;">X1</p> <p>BACKBOARD</p>	<p>P8 NGP6007</p>  <p style="text-align: right;">X1</p> <p>BASKETBALL RIM</p>	<p>P9 NGP6008</p>  <p style="text-align: right;">X1</p> <p>BASKETBALL</p>	<p>P10 NGP7797</p>  <p style="text-align: right;">X1</p> <p>BALL RETURN NET</p>
<p>P11 NGP6010</p>  <p style="text-align: right;">X2</p> <p>STRIKER</p>	<p>P12 NGP6011</p>  <p style="text-align: right;">X2</p> <p>PUCK</p>	<p>P13 NGP6012</p>  <p style="text-align: right;">X1</p> <p>TABLE TENNIS NET</p>	<p>P14 NGP6013</p>  <p style="text-align: right;">X2</p> <p>TABLE TENNIS POSTS</p>	<p>P15 NGP6014</p>  <p style="text-align: right;">X2</p> <p>TABLE TENNIS BALL</p>
<p>P16 NGP6015</p>  <p style="text-align: right;">X2</p> <p>TABLE TENNIS PADDLE</p>	<p>P17 NGP6016</p>  <p style="text-align: right;">X2</p> <p>MARKER</p>	<p>P18 NGP6017</p>  <p style="text-align: right;">X1</p> <p>ERASER</p>	<p>P19 NGP7369 <i>(Pre-installed on Table)</i></p>  <p style="text-align: right;">X2</p> <p>BASKETBALL BRACKET</p>	<p>P20 NGP7370*</p>  <p style="text-align: right;">X4</p> <p>26mm BOLT</p>
<p>P21 NGP7370*</p>  <p style="text-align: right;">X4</p> <p>NUT</p>	<p>P22 NGP7370*</p>  <p style="text-align: right;">X16</p> <p>WASHER</p>	<p>P23 NGP7370*</p>  <p style="text-align: right;">X2</p> <p>1/4"x1" BUTTERFLY BOLT</p>	<p>P24 NGP7370*</p>  <p style="text-align: right;">X12</p> <p>1/2" SCREW</p>	<p>P25 NGP5035</p>  <p style="text-align: right;">X1</p> <p>AIR PUMP</p>
<p>P26 NGP7370*</p>  <p style="text-align: right;">X1</p> <p>ALLEN WRENCH</p>	<p>P27 NGP7370*</p>  <p style="text-align: right;">X16</p> <p>1/4"x1" BOLT</p>	<p>P28 NGP50801 <i>(Pre-installed on Table)</i></p>  <p style="text-align: right;">X1</p> <p>BLOWER MOTOR</p>	<p>P29 NGP7371 <i>(Pre-installed on Table)</i></p>  <p style="text-align: right;">X2</p> <p>RIVET PLUG</p>	<p><i>*Items included in Hardware Pack, NGP7370</i></p>

ASSEMBLY INSTRUCTIONS

1. Attach one LEG P2 to each corner of the TABLE BODY P1 using BOLTS P27 and WASHERS P22.
2. Attach LEG PANELS P3 to inside of LEGS P2 on each end of table using SCREWS P24 in pre-drilled holes.
3. Install one LEG LEVELER P5 on bottom of each Leg. Carefully turn table over onto legs.

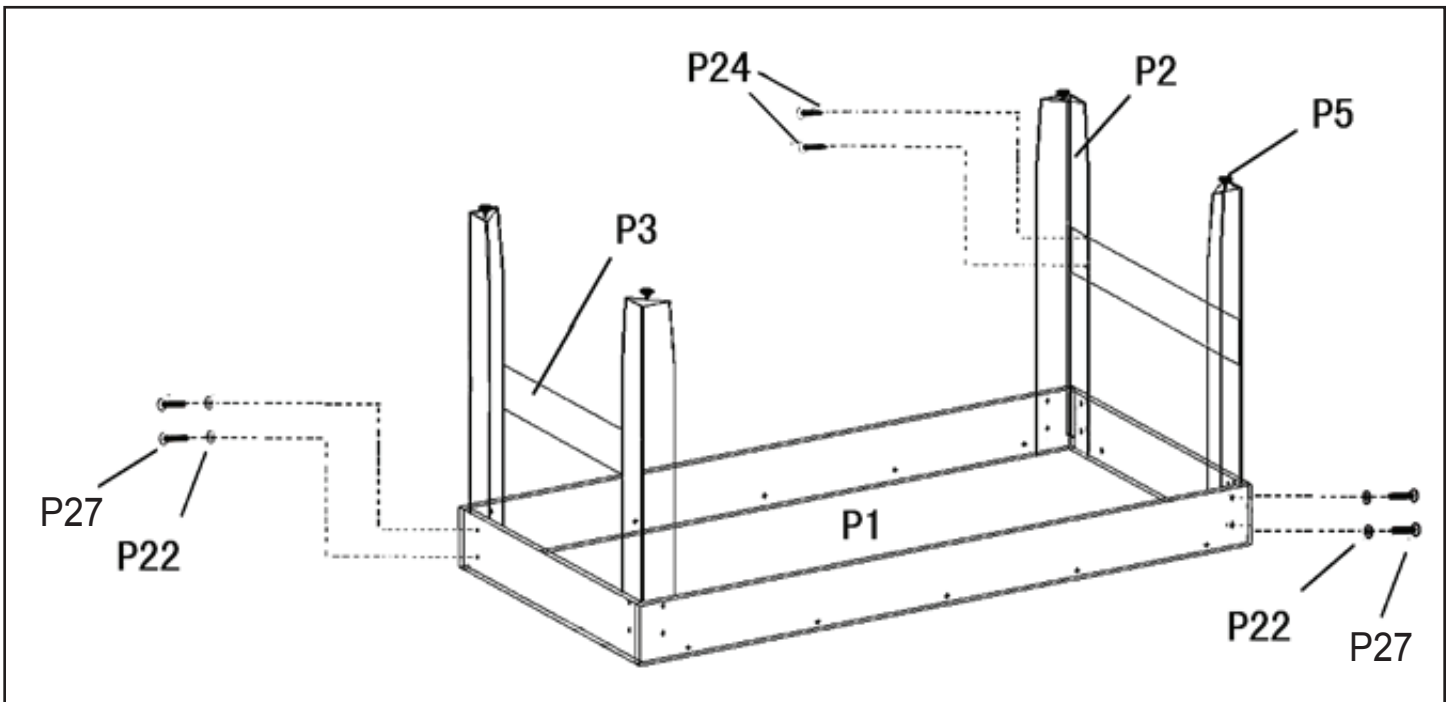

4. Attach BASKETBALL RIM P8 onto BACKBOARD P7 using SCREWS P24 in pre-drilled holes.

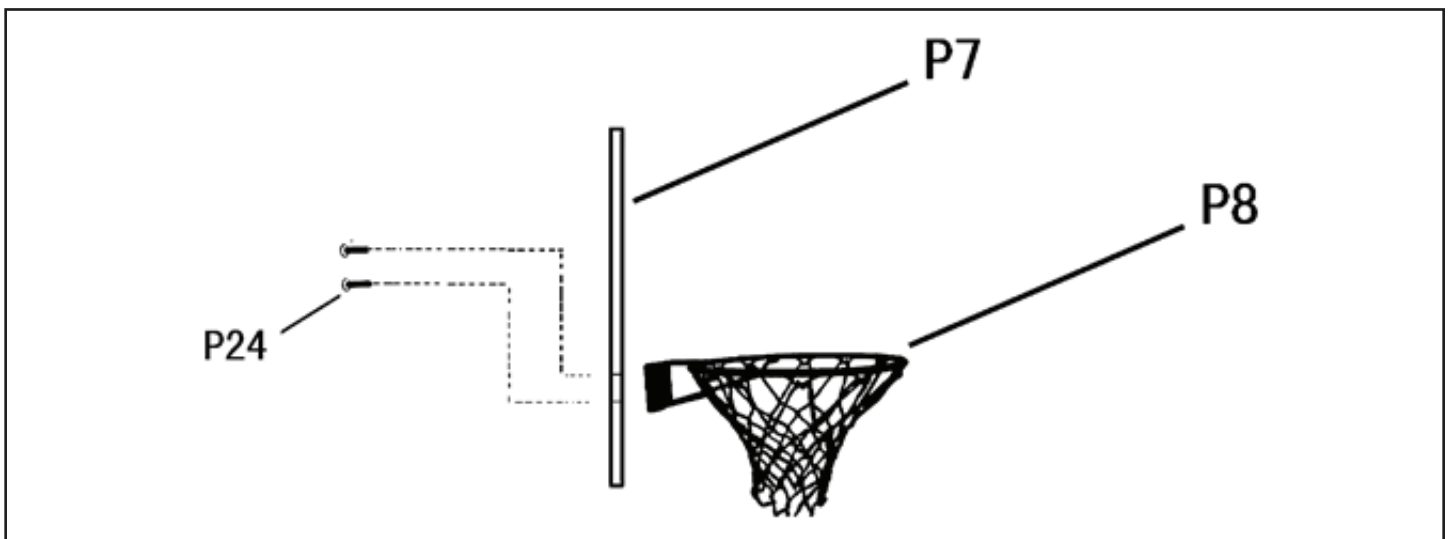

ASSEMBLY INSTRUCTIONS (CONT.)

5. Attach two BASKETBALL ARMS P6 onto end of TABLE BODY using pre-installed BRACKETS P19 and BOLTS P23.
6. Attach BACKBOARD P7 onto BASKETBALL ARMS P6 using four BOLTS P20 and NUTS P21 as shown.

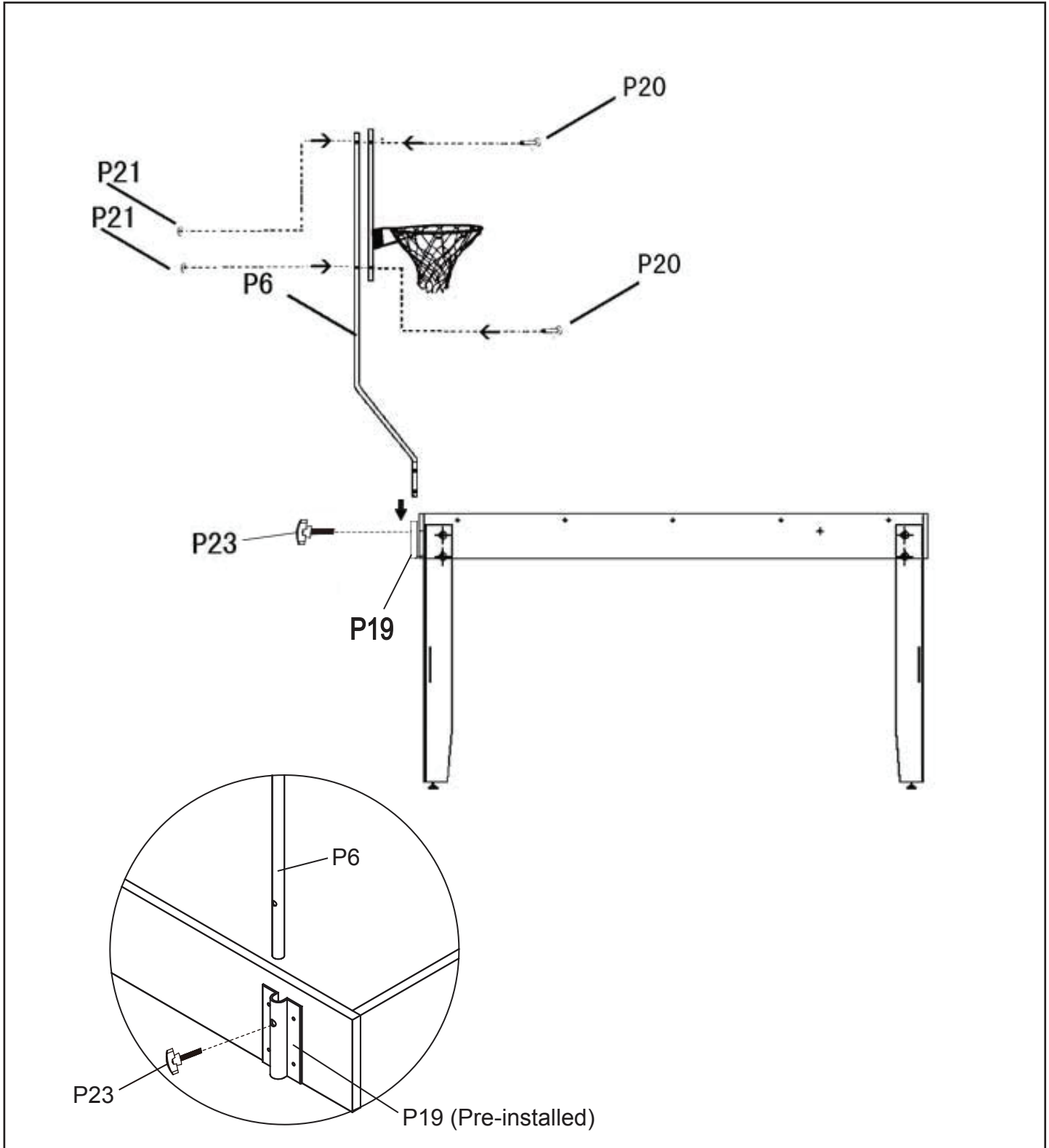

ASSEMBLY INSTRUCTIONS (CONT.)

7. Attach the BALL RETURN NET P10 to the two BASKETBALL ARMS P6 using the Velcro strips as shown.
8. Attach the black straps on the front sides of the BALL RETURN NET P10 to the sides of table using pre-installed RIVET PLUGS P29.

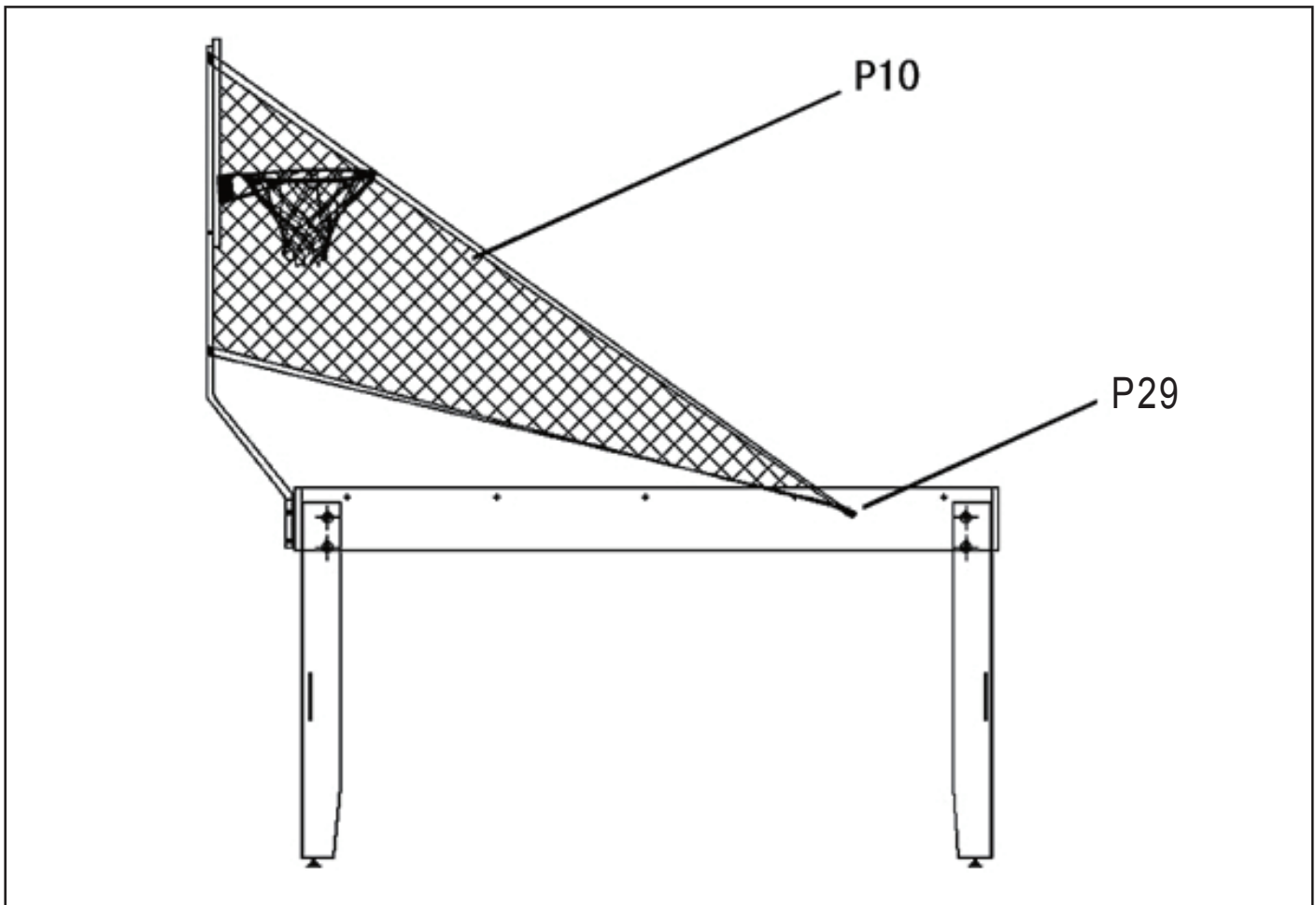

ASSEMBLY INSTRUCTIONS (CONT.)

Simply remove the basketball assembly to play AIR HOCKEY.



Place the dry erase board on top of the table to create a DESK or ART/CRAFT AREA.



Flip the dry erase board over, insert the net posts and net, and you're ready for TABLE TENNIS.



180-DAY LIMITED WARRANTY

This product is warranted to the original purchaser to be free from defects in material or workmanship for a period of 180 days from the date of the original retail purchase.

This warranty does not cover defects or damage due to improper installation, alteration, accident or any other event beyond the control of the manufacturer. Defects or damage resulting from misuse, abuse or negligence will void this warranty. This warranty does not cover scratching or damage that may result from normal usage.

This product is not intended for institutional or commercial use; the manufacturer does not assume any liability for such use. Institutional or commercial use will void this warranty.

This warranty is nontransferable and is expressly limited to the repair or replacement of the defective product. During the warranty period, the manufacturer shall repair or replace defective parts at no cost to the purchaser. Shipping charges and insurance are not covered and are the responsibility of the purchaser. Labor charges and related expenses for removal, installation or replacement of the product or components are not covered under this warranty.

The manufacturer reserves the right to make substitutions to warranty claims if parts are unavailable or obsolete.

The manufacturer shall not be liable for loss of use of the product or other consequential or incidental costs, expenses or damages incurred by the consumer of any other use. The user assumes all risk of injury resulting from the use of this product.

This warranty is expressly in lieu of all other warranties, expressed or implied, including warranties of merchantability or fitness for use to the extent permitted by Federal or state law. Neither the manufacturer nor any of its representatives assumes any other liability in connection with this product.

All warranty claims must be made through the retailer where the product was originally purchased. A purchase receipt or other proof of date of purchase will be required to process all warranty claims. The model number and part numbers found within the assembly instructions will be required when submitting any parts requests or warranty claims.

For further warranty information or inquiries, please call 800-759-0977



Designed for Fun, Built to Last™

TABLE MULTI-JEUX SCOUT 4 en 1 INSTRUCTIONS D'ASSEMBLAGE



Contactez notre
service à la clientèle au
800-759-0977
avec des questions sur le montage
ou l'utilisation de ce produit.

MERCI!

Merci d'avoir acheté notre produit. Nous travaillons 24 heures sur 24, partout dans le monde, à garantir que nos produits sont de la meilleure qualité possible. Toutefois, dans les rares cas de problèmes lors du montage ou de l'utilisation de ce produit, se il vous plaît communiquer avec notre service à la clientèle au **800-759-0977** pour une aide immédiate avant de contacter votre revendeur. Pour obtenir de plus amples renseignements, veuillez lire l'information relative à la garantie au verso de ce guide d'instructions.

INSTRUCTIONS D'ASSEMBLAGE

IMPORTANT! VEUILLEZ LIRE, EN ENTIER, TOUTES LES INSTRUCTIONS AVANT D'ASSEMBLER VOTRE PRODUIT.

1. Trouver une surface propre et plane, pour commencer le montage de votre table de jeu. La table s'assemble à l'envers pour être ensuite retournée sur ses pieds, une fois l'assemblage complété. Cette table est lourde et nécessite au moins deux adultes forts pour la soulever et la retourner.
2. Retirez le contenu de la boîte, avant de commencer l'assemblage, assurez-vous d'avoir toutes les pièces telles que listées et illustrées au tableau d'identification. ***Avis : certaines pièces sont préassemblées ou préinstallées.***
3. Certaines illustrations ou dessins peuvent ne pas ressembler au produit que vous avez acheté.
4. ***Quand vous fixez en place une pièce avec plus d'une vis ou écrou, veuillez, en premier, les visser à la main et terminer la fixation avec un tournevis ou une clé.***
5. Un tournevis électrique peut être utile lors de l'assemblage, mais veuillez le régler à ***basse torque*** et l'utiliser avec prudence; si la torque est trop élevée, la vis peut se défaire ou être trop serrée.

AVERTISSEMENTS!

LIRE TOUTES LES INSTRUCTIONS D'ASSEMBLAGE ET LES CONSIGNES DE SÉCURITÉ ATTENTIVEMENT.

RISQUE D'ÉTOUFFEMENT – CERTAINS ÉLÉMENTS DU PRODUIT CONTIENNENT DE PETITES PIÈCES - NE CONVIENT PAS À UN ENFANT DE MOINS DE TROIS ANS.











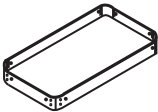

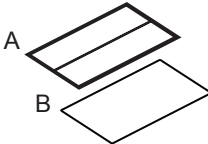

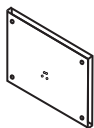

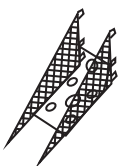
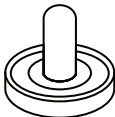

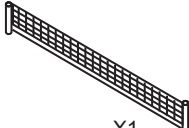

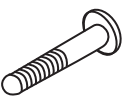

ENTRETIEN ET USAGE

1. Ce produit doit être utilisé **À L'INTÉRIEUR** seulement.
2. **NE JAMAIS** déplacer la table en la traînant, cela pourrait endommager les pieds.

TABLE MULTI-JEUX SCOUT 4 en 1 - BG5027/NG5027

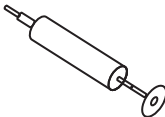
Liste des pièces

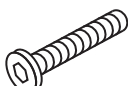
illustrations non à l'échelle

<p>P1 NGP7365</p>  <p>X1</p> <p>STRUCTURE PRINCIPALE</p>	<p>P2 NGP6001</p>  <p>X4</p> <p>PIED</p>	<p>P3 NGP6002</p>  <p>X2</p> <p>PANNEAU DE PIED</p>	<p>P4 NGP7366</p>  <p>X1</p> <p>SURFACE DE JEU BLANCHE TENNIS DE TABLE</p>	<p>P5 NGP6004</p>  <p>X4</p> <p>NIVELEUR DE PIED</p>
<p>P6 NGP7367</p>  <p>X2</p> <p>MONTANT DE BASKET-BALL</p>	<p>P7 NGP7368</p>  <p>X1</p> <p>PANNEAU ARRIÈRE</p>	<p>P8 NGP6007</p>  <p>X1</p> <p>PANIER DE BASKET-BALL</p>	<p>P9 NGP6008</p>  <p>X1</p> <p>BALLON</p>	<p>P10 NGP7797</p>  <p>X1</p> <p>FILET DE RETOUR DE BALLON</p>
<p>P11 NGP6010</p>  <p>X2</p> <p>POUSSOIR</p>	<p>P12 NGP6011</p>  <p>X2</p> <p>PALET</p>	<p>P13 NGP6012</p>  <p>X1</p> <p>FILET TENNIS DE TABLE</p>	<p>P14 NGP6013</p>  <p>X2</p> <p>POTEAUX TENNIS DE TABLE</p>	<p>P15 NGP6014</p>  <p>X2</p> <p>BALLE TENNIS DE TABLE</p>
<p>P16 NGP6015</p>  <p>X2</p> <p>RAQUETTE TENNIS DE TABLE</p>	<p>P17 NGP6016</p>  <p>X2</p> <p>MARQUEUR</p>	<p>P18 NGP6017</p>  <p>X1</p> <p>BROSSE</p>	<p>P19 NGP7369 (pré-installé sur la table)</p>  <p>X2</p> <p>SUPPORT DE BASKETBALL</p>	<p>P20 NGP7370*</p>  <p>X4</p> <p>BOULON 26 mm</p>
<p>P21 NGP7370*</p>  <p>X4</p> <p>ÉCROU</p>	<p>P22 NGP7370*</p>  <p>X16</p> <p>RONDELLE</p>	<p>P23 NGP7370*</p>  <p>X2</p> <p>BOULON À PAPILLON 6,35 mm x 25 mm</p>	<p>P24 NGP7370*</p>  <p>X12</p> <p>VIS 1,27 cm</p>	<p>P25 NGP5035</p>  <p>X1</p> <p>POMPE À AIR</p>
<p>P26 NGP7370*</p>  <p>X1</p> <p>CLÉ HEXAGONALE</p>	<p>P27 NGP7370*</p>  <p>X16</p> <p>BOULON 6,35 mm X 25 mm</p>	<p>P28 NGP50801 (pré-installé sur la table)</p>  <p>X1</p> <p>VENTILATEUR ÉLECTRIQUE</p>	<p>P29 NGP7371 (pré-installé sur la table)</p>  <p>X2</p> <p>RIVET BOUCHON</p>	<p>*Pièces incluses dans la trousse de quincaillerie, NGP7370</p>

INSTRUCTIONS D'ASSEMBLAGE

1. Fixez un PIED P2 à chaque coin de la STRUCTURE PRINCIPALE à l'aide de BOULONS P27 et de RONDELLES P22.
2. Fixez PANNEAU DE PIED P3 à l'intérieur des PIEDS P2 aux deux extrémités de la table à l'aide des VIS P24 et des trous pré-perçés.
3. Installez un PIED NIVELEUR P5 au bout de chaque pied. Remettez la table à l'endroit avec précaution.

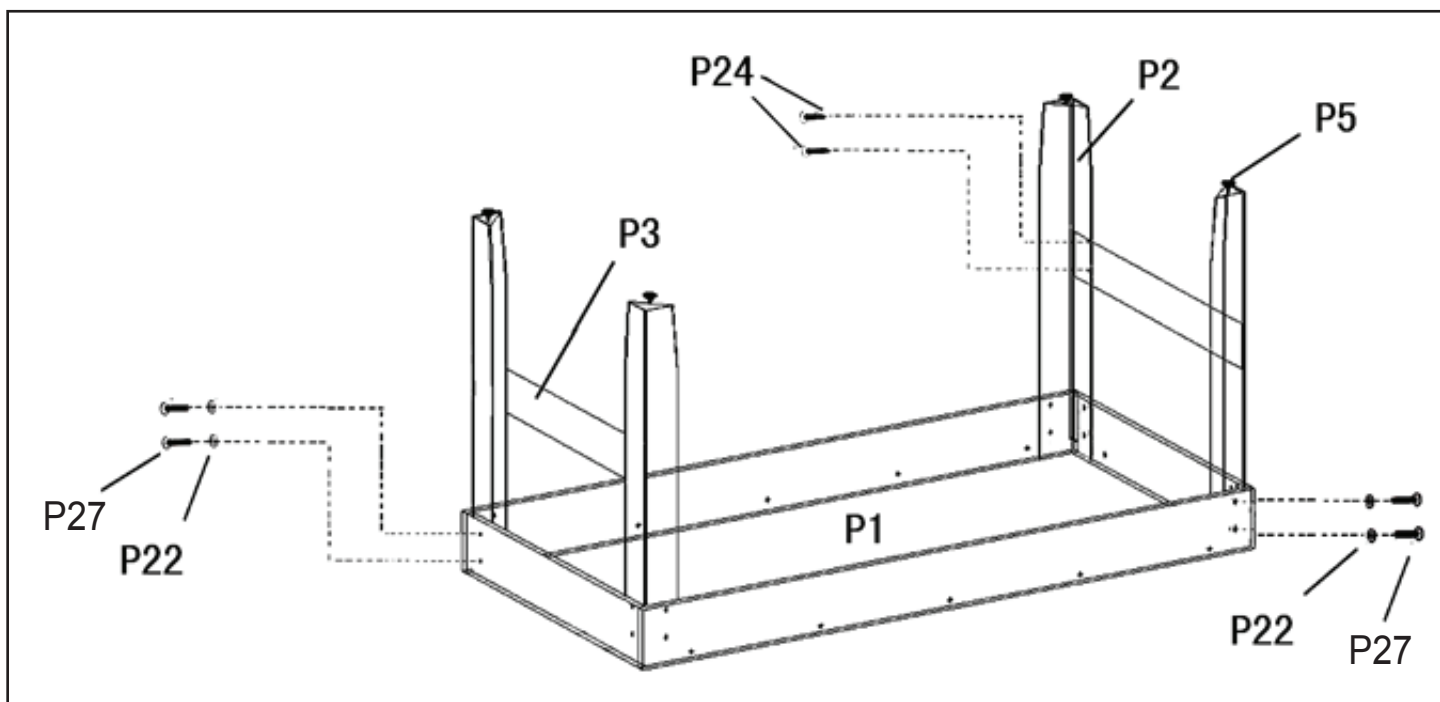

4. Fixez le PANIER P8 au PANNEAU ARRIÈRE P7 à l'aide des VIS P24 et des trous pré-perçés.

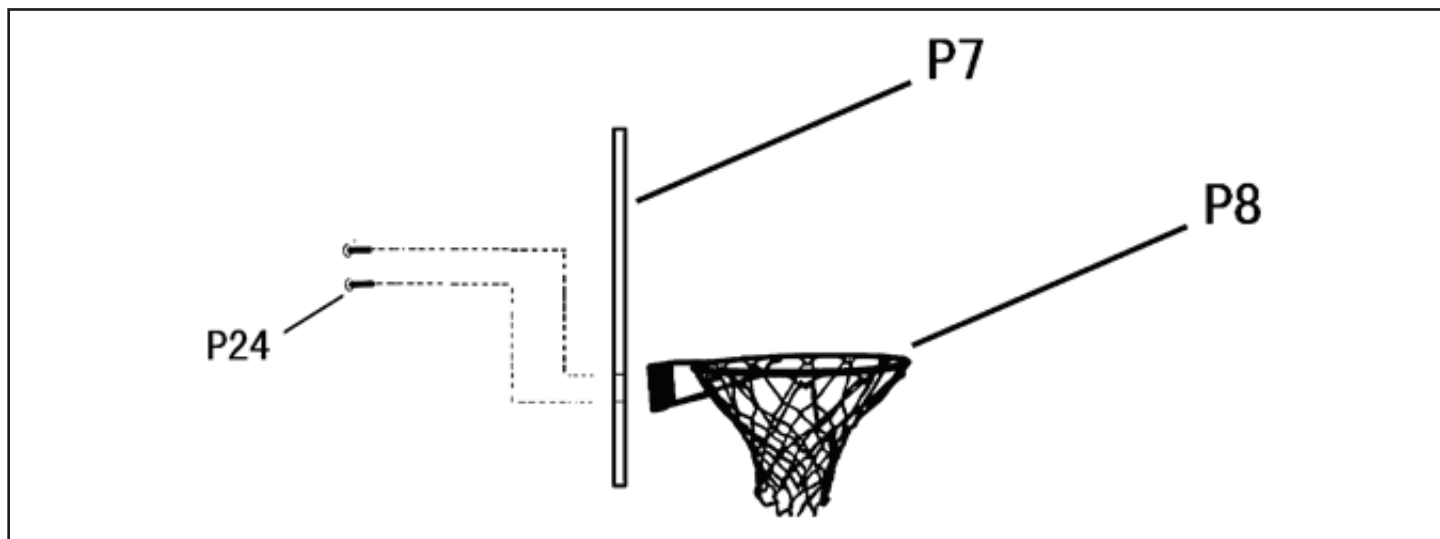

INSTRUCTIONS D'ASSEMBLAGE (suite)

5. Fixez les deux MONTANTS P6 à l'extrémité de la STRUCTURE PRINCIPALE P1 utilisant des SUPPORT DE BASKETBALL P19 (préinstallés) et des BOULON À PAPILLON P23.

6. Fixez le PANNEAU ARRIÈRE P7 aux MONTANTS P6 à l'aide de quatre BOULONS P20 et des ÉCROUS P21, tel qu'illustré.

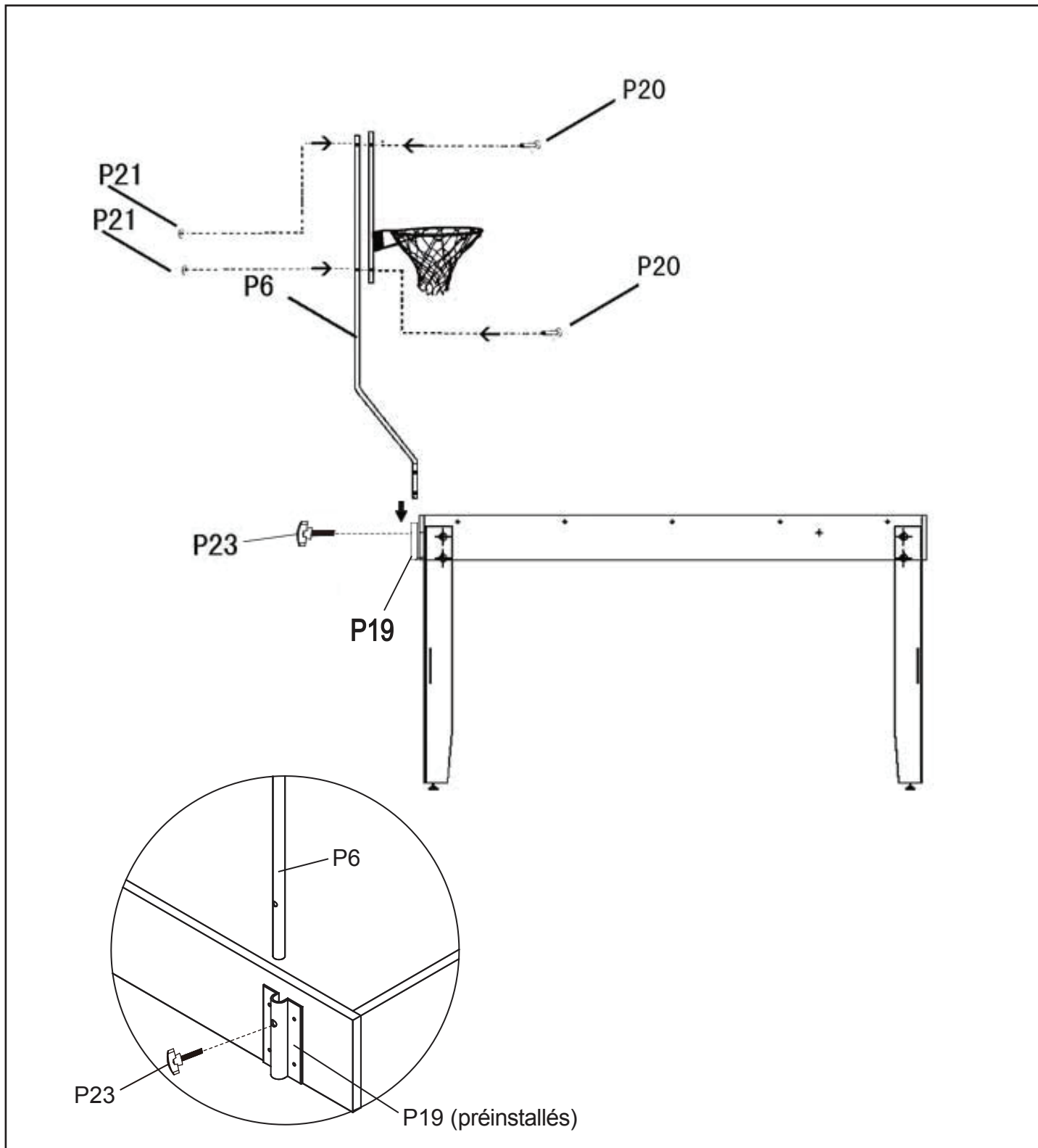

INSTRUCTIONS D'ASSEMBLAGE (suite)

- Fixez le FILET DE RETOUR P10 aux deux MONTANTS P6 à l'aide des bandes Velcro, tel qu'illustré.
- Fixez les bandes noires à l'avant du FILET DE RETOUR DE BALLON P10 sur les côtés de la table à l'aide de RIVET BOUCHONS P29 (préinstallés).

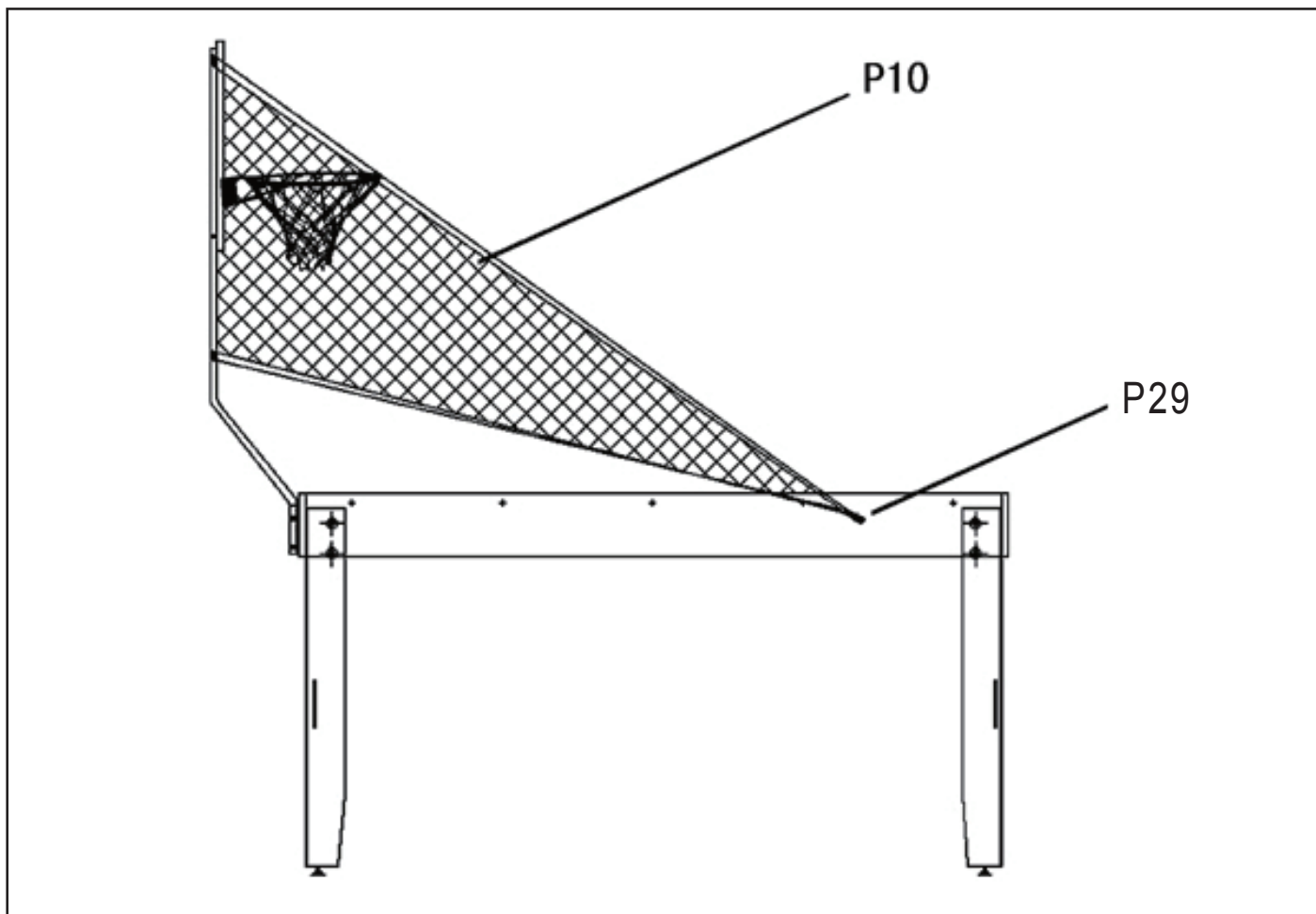

INSTRUCTIONS D'ASSEMBLAGE (suite)

Retirez simplement la surface basket-ball pour jouer au HOCKEY SUR COUSSIN D'AIR.



Installez le tableau effaçable à sec sur le dessus de la table pour avoir une surface pour faire des arts plastiques.



Retournez le tableau effaçable, installez les poteaux et le filet et jouez au tennis de table.



GARANTIE LIMITÉE DE 180 JOURS

La garantie du produit est valide pour l'acheteur original en ce qui a trait aux pièces défectueuses ou à la main-d'œuvre pour une période de 180 jours de la date d'achat.

Cette garantie n'est couverte pas les dommages causés par accident, par modification, par une installation défectueuse ou tout autre événement hors du contrôle du fabricant. Tout défaut ou dommage résultant de la négligence ou d'une mauvaise utilisation annule cette garantie. La présente garantie ne couvre pas les égratignures ou les dommages attribuables à un usage normal.

Ce produit n'est pas destiné à un usage institutionnel ou commercial; le fabricant décline toute responsabilité pour une telle utilisation. Un usage institutionnel ou commercial annule cette garantie.

Cette garantie est non transférable et est expressément limitée à la réparation ou au remplacement du produit défectueux. Au cours de la période de garantie, le fabricant s'engage à remplacer et à réparer les pièces défectueuses sans frais pour l'acheteur. Les frais d'assurance et d'expédition ne sont pas couverts et sont à la charge de l'acheteur. Les frais de main-d'œuvre et les dépenses liées au déplacement, à l'installation ou au remplacement du produit ou de ses composantes ne sont pas couverts par cette garantie.

Le fabricant se réserve le droit de faire des substitutions de recours en garantie si la pièce n'est pas disponible ou obsolète.

Le fabricant décline toute responsabilité liée à la perte d'utilisation ainsi que tous les autres coûts directs ou indirects, frais ou dommages encourus par le consommateur qui aurait été causés par une autre utilisation. L'utilisateur assume tous les risques de dommage résultant de l'utilisation de ce produit.

Cette garantie tient lieu expressément de toute autre garantie, exprimée ou implicite, y compris les garanties de qualité marchande ou d'adaptation à un emploi particulier dans la mesure permise par les lois fédérales ou provinciales. Ni le fabricant, ni aucun de ses représentants n'assument aucune autre responsabilité en rapport avec ce produit.

Toute réclamation doit être faite par le détaillant où le produit a été acheté. Une facture ou autre preuve d'achat est nécessaire pour traiter toutes les réclamations de garantie. Le numéro de modèle et les numéros de référence figurant dans les instructions d'assemblage seront exigés lors de la soumission de demande de pièces ou de recours en garantie.

Pour plus d'information ou pour toute question, veuillez téléphoner au 1 800 759-0977.