



BV9370B MANUAL DEL USUARIO

**RECEPTOR ESTÉREO DE AM/FM Y MULTIMEDIA
COMPATIBLE CON MP3**

CON UN PANEL LED TÁCTIL PANORÁMICO Y DIGITAL DE
6,5" (165mm) CON TFT

BOSS Audio Systems
3451 Lunar Court • Oxnard, CA 93030
www.bossaudio.com
805-751-4853 Servicio al Cliente
Soporte técnico: www.bossaudio.com/support



1119

iPod® y iPhone® son marcas comerciales de Apple, Inc. registradas en los Estados Unidos y otros países. BOSS Audio Systems no está asociado a Apple, Inc. La denominación y los logotipos de Bluetooth® son marcas registradas propiedad de Bluetooth SIG, Inc. y cualquier uso de dichas marcas por parte de BOSS Audio Systems está bajo licencia.

Las demás marcas y denominaciones comerciales pertenecen a sus respectivos propietarios.

Para garantizar la seguridad durante la conducción y cumplir con las leyes, los conductores no deben ver videos ni operar con el dispositivo mientras conducen

Felicidades por la compra de un estéreo multimedia Boss Audio Systems®.
Ha sido diseñado, ideado y fabricado para ofrecerle el más alto nivel de rendimiento y
calidad, y le brindará años de entretenimiento.

CONTENIDO

Características.....	1
Aviso de seguridad.....	2
Accesorios.....	3
Instalación del dispositivo.....	3
Funcionamiento del Control Remoto.....	4
Descripción de la conexión de los cables.....	5
Introducción al panel.....	6
Instrucciones de funcionamiento del menú principal.....	7
Acceso a la interfaz de configuración	8
Configuración general.....	7
Ajustes de la cámara.....	8
Ajustes del reloj.....	8
Ajustes del audio.....	8
Ajustes del sintonizador.....	9
Ajustes de iluminación.....	9
Acerca de los ajustes.....	10
Funcionamiento del sintonizador.....	10
Reproducción USB/SD	11
Música/Video/Imagen de USB/SD.....	11
Funcionamiento del Bluetooth.....	12
Menú de funcionamiento del Bluetooth.....	12
Teclado Bluetooth.....	12
Llamada por Bluetooth.....	12
Agenda Bluetooth.....	13
Historial de llamadas por Bluetooth.....	13
Reproducción de Música-A2DP por Bluetooth.....	13
Dispositivo vinculado con Bluetooth.....	13
Fotos.....	14
Menú Cámara/Aux/AV.....	14
Solución de problemas.....	15

CARACTERÍSTICAS

Modelo N°	BV9370B		
Características generales	Pantalla TFT fija de 6,5 pulgadas en el panel frontal Radio FM/AM RBDS Soporte frontal lector de USB y SD Bluetooth incorporado Entrada AUX Entrada AV Salida de Video Cámara de video delantera y trasera Salida de preamplificación frontal, trasera y de subwoofer 4*80W AMP de potencia máxima Control del volante		
Pantalla TFT	800*480pixel		
SD (tarjeta de memoria)	32G		
Potencia de funcionamiento	12 V		
Salida Máxima	4*80W		
Temperatura de funcionamiento	-20°C ~70°C/-4°F~158°F		
Tamaño	97*172*144mm		
Peso	1,05kg/2,31lbs		
Medios compatibles			
Imagen	JPG		
Archivo de audio	MP3/WAV		
Archivo de video	Formato	Código de Video	Código de Audio
	MPEG1	MPEG 1	MP2
	MPG	MPEG2	MP2

AVISO DE SEGURIDAD

Lea y comprenda la siguiente información de seguridad antes de utilizar este dispositivo.

- ⊘ El dispositivo es adecuado para la fuente de alimentación de 12V (requiere conexión a tierra). No lo conecte a la fuente de alimentación de 24V en camiones o autobuses, de lo contrario se dañará.
- ⚠ Utilice discos genuinos en lugar de discos incompatibles o el dispositivo se dañará y/o la vida útil se reducirá.
- ⚠ No sustituya el fusible sin la ayuda de personal cualificado o el aparato podría dañarse y/o incendiarse.
- ⚠ Respete las leyes y reglamentos de tráfico y no vea programas, ni maneje el dispositivo, cuando esté conduciendo para evitar accidentes (excluyendo a los pasajeros que miran a través del monitor trasero).
- ⚠ Para garantizar la seguridad y el funcionamiento normal del dispositivo, solicite ayuda a personal cualificado para instalarlo. No desarme ni repare el aparato sin autorización. Para evitar daños y accidentes póngase en contacto con un distribuidor local de audio para automóviles para obtener más detalles.
- ⊘ No coloque el dispositivo en un ambiente húmedo o en el agua con el fin de evitar descargas eléctricas, daños y/o incendios debido a un cortocircuito.
- ⊘ La parte de accionamiento mecánico del monitor utiliza un componente de transmisión automática de precisión. No tire, empuje ni gire el dispositivo por la fuerza, ni golpee la pantalla TFT para evitar que se dañe el dispositivo.
- ⚠ No introduzca el cable de audio del vehículo en la unidad principal directamente. Hágalo con el cable de extremo específico proporcionado por nuestra empresa.
- ⚠ Cuando instale el dispositivo evite que caigan objetos metálicos en la unidad principal desde las rejillas de ventilación con el fin de evitar un cortocircuito y dañar el dispositivo.

Normas de seguridad

- ⊘ Por su propia seguridad y la de los demás, no vea programas ni utilice el dispositivo cuando esté conduciendo. Está prohibido por la ley.
- ⚠ La función de visualización de la marcha atrás debe utilizarse únicamente como una vista auxiliar. No nos hacemos responsables de los accidentes ocurridos durante la marcha atrás.

ACCESORIOS

ACCESORIOS

Cant. 1 Control Remoto

Cant. 1 Juego de accesorios de montaje

- Soportes (2)

- Tornillos M5 x 6mm (8)

Cant. 1 Anillo de ajuste

Cant. 1 Cable de alimentación

INSTALACIÓN DEL DISPOSITIVO

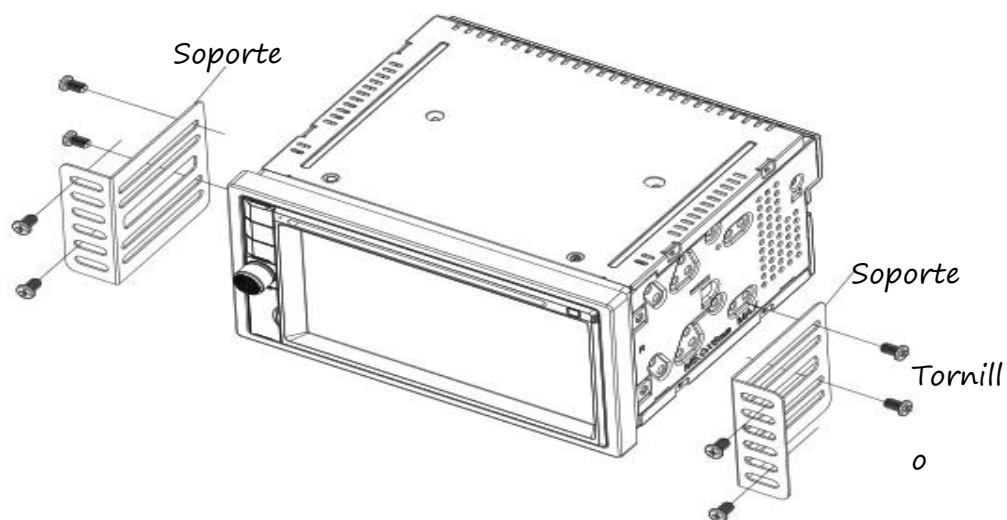

1. Coloque los 2 soportes en el lado izquierdo y derecho de la unidad;
2. Utilice tornillos para fijar los soportes al dispositivo.
3. Una vez fijados los tornillos, los soportes pueden ajustarse hacia adelante o hacia atrás, según las necesidades de la instalación.

FUNCIONAMIENTO DEL CONTROL REMOTO

1. ENCENDER/APAGAR

Presione para encender o apagar el dispositivo.

2. SILENCIAR

Presione para silenciar o activar el sonido.

BT conectado: Mantenga presionado para entrar en el modo de manos libres.

BT desconectado: Mantenga presionado para entrar en el menú de configuración de BT.

3. MENÚ

Presione para volver al menú de inicio.

4. MODO

Presione para cambiar de modo.

5. Dirección y OK

Presione para seleccionar anterior/siguiente en el menú de la lista de Video, Audio, Imagen; presione OK para confirmar.

6. BUSCAR

Presione para la búsqueda automática en el modo de sintonizador.



7. Modo Sintonizador: presione prolongadamente para ir hacia atrás, presione brevemente para ir automáticamente hacia atrás

cuando hay una llamada por Bluetooth, pulse prolongadamente para recibir la llamada.

Modo Bluetooth: llamar hacia el exterior, luego colgar, pulsar prolongadamente de nuevo para llamar hacia el exterior.



8. Modo sintonizador: presione prolongadamente para ir hacia adelante; presione brevemente para ir automáticamente hacia adelante.

cuando hay una llamada por Bluetooth, presione prolongadamente para colgar.

9. SUBIR/BAJAR EL VOLUMEN

Presione para subir o bajar el volumen.



DESCRIPCIÓN DE LA CONEXIÓN DE LOS CABLES

Descripción de la interfaz de entrada/salida

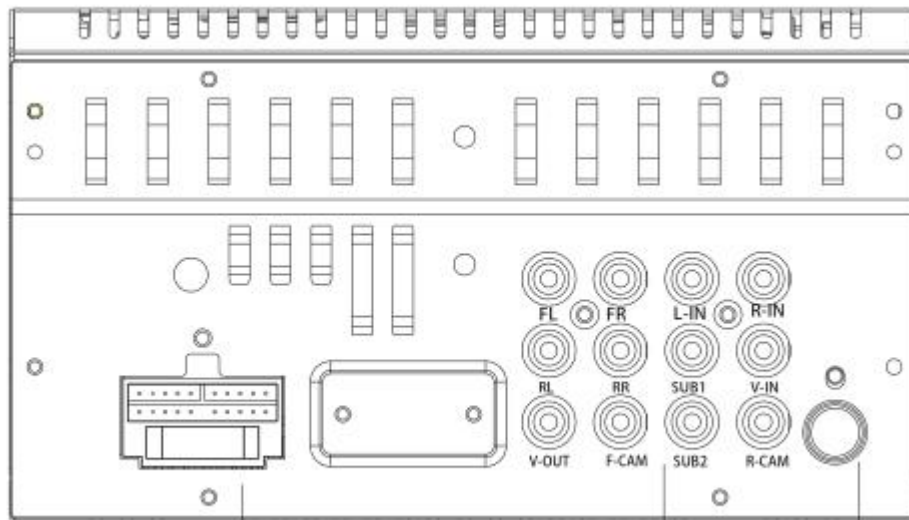

Cableado principal

Salida de preamplificación

Antena AM/FM

Potencia

Amarillo.....	Constante (+12v)
Rojo.....	Accesorio (+12v)
Negro.....	Tierra (-)
Naranja.....	Entrada de iluminación (+12v)
Violeta/Blanco.....	Entrada inversa (+12v)
Azul.....	Antena Salida (+12v, 500 mA)
Azul/Blanco.....	Encendido remoto del amplificador Salida (+12v, 500 mA)
Verde claro.....	Entrada del freno de aparcamiento

Control

3.5mm.....	Entrada SWC
------------	-------------

Salidas de altavoces

Blanco.....	Frontal izquierdo (+)
Blanco/Negro.....	Frontal izquierdo (-)
Gris	Frontal derecho (+)
Gris/Negro.....	Frontal derecho (-)
Verde.....	Posterior izquierdo (+)
Verde/Negro.....	Posterior izquierdo (-)
Púrpura.....	Posterior derecho (+)
Púrpura/Negro.....	Posterior derecho (-)

Potencia de la cámara

Rojo/Violeta...	Salida frontal (+12v, 500 mA)
Rojo/Blanco...	Salida trasera (+12v, 500 mA)

INTRODUCCIÓN AL PANEL

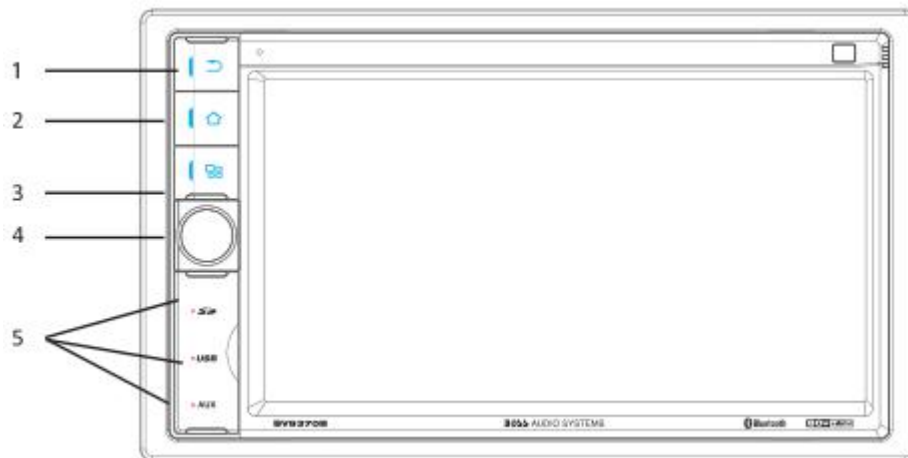

1. ATRÁS:

Volver a la función anterior

2. MENÚ:

Presione para volver al menú de inicio

3. MODO:

Presione para cambiar de modo.

4. ENCENDER/APAGAR Y SUBIR/BAJAR EL VOLUMEN

Presione prolongadamente para encender y apagar el dispositivo. Presione brevemente para activar la función SILENCIAR y silencie la salida de audio. Toque de nuevo para restaurar el sonido. Gire para ajustar el volumen de salida hacia arriba o hacia abajo.

5. Abra para ver la ranura SD, el puerto USB, la toma de entrada de AUX y la tecla de reinicio.

INTRODUCCIÓN AL PANEL

MENÚ PRINCIPAL 1

1. Interfaz del sintonizador
2. Interfaz de Reproducción
3. Interfaz de teléfono
4. Interfaz USB
5. Interfaz SD
6. Interfaz de la cámara frontal/trasera
7. Interfaz de entrada AV
8. Interfaz de entrada AUX



MENÚ PRINCIPAL 2

9. Interfaz de ajuste



Hay siete menús de configuración

AJUSTES GENERALES-Menú 1

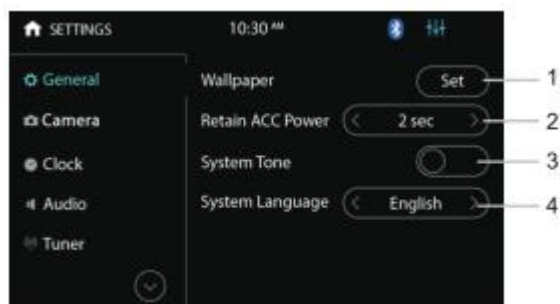

1. Toque para establecer el fondo de pantalla
2. Conservar la energía del ACC: Seleccione cuántos segundos desea demorar el apagado después de que el vehículo se apague.
3. Cuando se enciende, un tono audible confirma cada selección de función.
4. Toque el idioma del sistema para seleccionar español/inglés

ACCESO A LA INTERFAZ DE CONFIGURACIÓN

AJUSTES DE LA CÁMARA-Menú 2

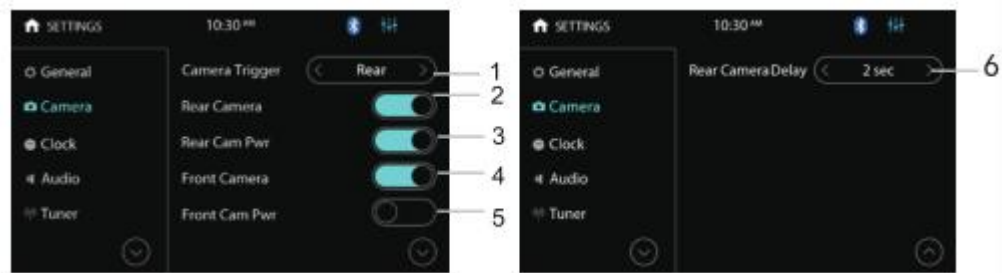

1. Activación de la cámara: Toque para seleccionar Delantero/Trasero/Desactivado, seleccione para mostrar la Cámara Delantera, la Cámara Trasera, o que no responda al dar marcha atrás.
2. Cámara trasera: Toque para activar o desactivar la función de Cámara Trasera en la interfaz de usuario principal.
3. Activado cámara trasera: Encienda para activar la Cámara Trasera.
4. Cámara frontal: Toque para encender o apagar la función de Cámara Frontal en la interfaz de usuario principal.
5. Activación Cámara frontal: Encienda para activar la Cámara Frontal.
6. Seleccione el ajuste de retraso para definir la frecuencia de actualización de la imagen de la cámara trasera cuando el vehículo está en marcha atrás. Las opciones son apagado / 1 seg / 2 seg / 3 seg.
Puede cambiar al retraso de la cámara frontal para evitar el cambio de disparo de la cámara.

AJUSTE DEL RELOJ-Menú 3

- a. Presione para ajustar el modo de reloj: 12/24 hr
- b. Presione para ajustar la hora
- c. Presione para ajustar los minutos
- d. Presione para ajustar AM/PM en el modo de 12 horas

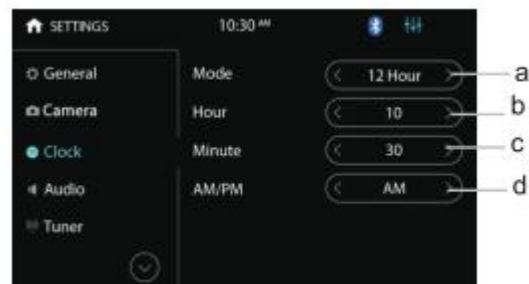

AJUSTE DE AUDIO-Menú 4

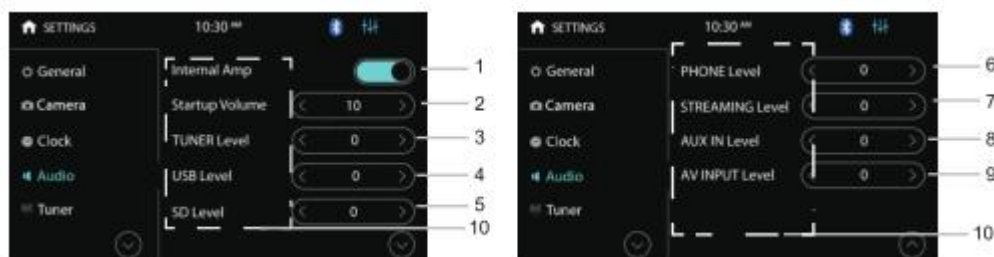

ACCESO A LA INTERFAZ DE CONFIGURACIÓN



1. Toque para seleccionar si se emite el sonido desde un amplificador externo
2. Volumen de inicio: volumen por defecto;
 - ①. Si el volumen del último apagado es menor que este volumen, se utilizará el volumen del último apagado al reiniciar;
 - ②. si el volumen en el último apagado es mayor que este volumen, se utilizará este volumen por defecto al reiniciar
- 3-9. Presione para ajustar la amplificación preestablecida.
10. Deslice hacia arriba o hacia abajo para entrar en las funciones anteriores.

AJUSTES DEL SINTONIZADOR

-Menú 5

1. Toque para elegir entre las regiones de América/UE.
2. Realizar la función de preselección automática de radio (ps).
3. Toque para elegir Local o Distancia
4. Toque para activar o desactivar el RBDS; Toque para entrar en la página del RBDS.
5. Toque para elegir Estéreo o Mono



AJUSTES DE ILUMINACIÓN -Menú 5

1. Toque para activar la función de detección de iluminación
2. Toque para ajustar el brillo de la pantalla
3. Toque para ajustar el contraste de la pantalla.

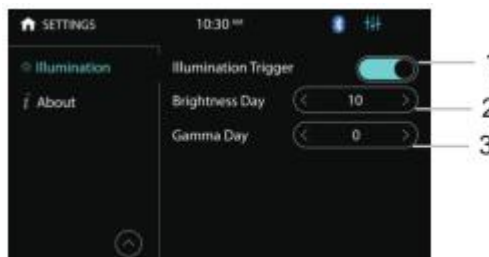

FUNCIONAMIENTO DEL SINTONIZADOR

ACERCA DE LOS AJUSTES -Menú 7

1. Toque para entrar en la interfaz de calibración táctil
2. Toque para ver el número de versión de la máquina.
3. Toque para restaurar la máquina al estado de fábrica.
4. Toque para determinar si es necesario mostrar una interfaz de advertencia al arrancar.



FUNCIONAMIENTO DEL SINTONIZADOR

1. Toque para volver a la  página principal
2. Mostrar los mensajes PS, TP y RT del RDS
3. Presione brevemente para retroceder, presione prolongadamente para entrar en el modo manual
4. Presione brevemente para avanzar, presione prolongadamente para entrar en el modo manual
5. Presione brevemente para seleccionar la estación preestablecida; Presione prolongadamente para guardar la frecuencia actual.

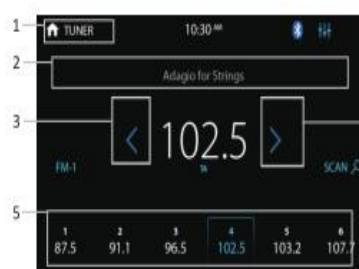

RBDS: Toque Ajuste > Sintonizador > RBDS > Ajustar para entrar en el menú de configuración de RBDS.

Puede elegir el tipo de programa que desea escuchar: noticias, deportes, información, etc.

a. HR (Hora del reloj)

Se activa para corregir automáticamente la hora actual cada vez que se abre el RBDS..

b. AT (Anuncio de tráfico)

ENCENDIDO: Al encenderlo, la radio buscará automáticamente la emisora de tráfico.

APAGADO: Se apaga para finalizar la función TA. En otros modos, los anuncios de tráfico cambiarán automáticamente al modo de radio. Una vez que los anuncios de tráfico hayan finalizado, se cambiará automáticamente al modo anterior.

c. FA (Frecuencia automática)

Cuando la función FA está activada, la radio sintonizará automáticamente otras frecuencias cuando las emisoras recibidas se debiliten. Se mostrará un mensaje de advertencia en la pantalla cuando se reciban anuncios de emergencia.



REPRODUCCIÓN USB/SD

d. TP (Tipo de programación)

Toque el botón para mostrar los tipos de programa. Buscar emisoras según el tipo de programa.

NOTA: Si el RBDS está apagado, FA/AT/TP no funcionará.

MÚSICA/VIDEO/IMAGEN USB/SD

Presione USB/SD en el menú principal. El menú de música es similar al menú de música del disco, excepto que hay más información ID3 en él (como el nombre de la canción y el cantante).

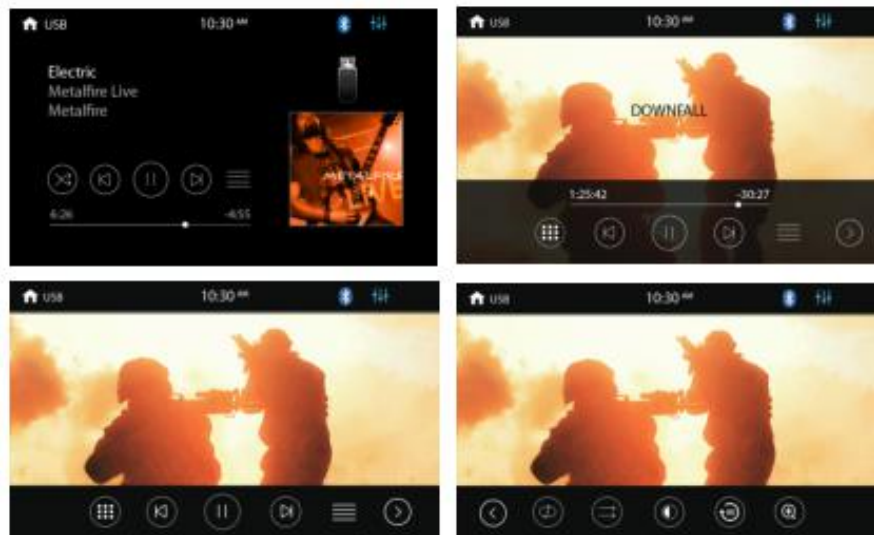

FUNCIONAMIENTO DEL BLUETOOTH

MENÚ DE FUNCIONAMIENTO DEL BLUETOOTH

Presione el icono del teléfono para entrar en la interfaz de la función Bluetooth..

1. 1. Menú de configuración de Bluetooth:

- Encienda y apague el Bluetooth.
Se enciende y la pantalla hace un bucle entre el ícono gris de Bluetooth, y el ícono blanco de Bluetooth. El ícono se verá azul una vez que el teléfono esté vinculado.
- Conectar automáticamente.
- Responder automáticamente.
- Código PIN: La contraseña por defecto es "0000", y la puede cambiar presionando "0000".
- Nombre de Bluetooth preestablecido para este dispositivo:
Boss Audio BV9370B



2. Área de funcionamiento

- Presione para ver el teclado de llamadas. Los usuarios pueden marcar números de teléfono y realizar llamadas.
- Haga clic para ver el menú de la agenda de teléfonos con Bluetooth.
- Haga clic para ver el historial de llamadas de Bluetooth.
- Interfaz de vinculación de Bluetooth.
- Menú de configuración de Bluetooth.

TECLADO BLUETOOTH

- Muestra el número marcado.

Presione  para borrar los números erróneos.

- Área principal.
- Toque para llamar.



LLAMADA POR BLUETOOTH

- Mostrar el nombre del contacto.
- Toque para elegir hablar a través del teléfono o a través de Bluetooth.
- Toque para silenciar o anular el silencio del micrófono.
- Área del teclado.
- Presione para colgar la llamada.



FUNCIONAMIENTO DEL BLUETOOTH

AGENDA BLUETOOTH



1. Toque para buscar un nombre o número de teléfono.
2. Lista de contactos.

HISTORIAL DE LLAMADAS TELEFÓNICAS POR BLUETOOTH

1. Presione para sincronizar la agenda telefónica.
2. Toque para mostrar las llamadas perdidas.
3. Toque para mostrar el número de teléfono marcado.
4. Toque para mostrar el número de las llamadas recibidas.



MÚSICA BLUETOOTH-A2DP

1. Canción anterior
2. Reproducir/Pausar
3. Canción siguiente
4. Entrar en el menú de ajuste del ecualizador.



DISPOSITIVO DE VINCULACIÓN BLUETOOTH



FOTOS

1. Teclado: introduzca el número para seleccionar el archivo.
2. Imagen anterior.
3. REPRODUCIR/PAUSAR: Toque para iniciar el modo de reproducción de imágenes. Presione de nuevo para hacer una pausa. Durante el modo de reproducción de imágenes, cada imagen se reproducirá durante 5 segundos y luego pasará automáticamente a la siguiente si no se pulsa el botón REPRODUCIR/PAUSAR.
4. Imagen siguiente.
5. Lista: Presione para entrar en la lista de archivos.
6. Ir a la siguiente página de la barra de menú.
7. Ir a la página anterior de la barra de menú.
8. Seleccionar el modo de repetición.
9. Reproducción aleatoria.
10. Toque para entrar en la página de ajuste de video.
11. Girar a la derecha 90 grados.
12. Alejar/ampliar la imagen actual.



MENÚ CÁMARA/AUX/AV

CAMARA DELANTERA:

Encienda la interfaz de conversión de la cámara trasera y la cámara frontal al mismo tiempo.



CAMARA TRASERA:

Función de visión trasera. La señal de vídeo de la cámara trasera puede mostrarse automáticamente al dar marcha atrás y, a continuación, volver la pantalla a la última función cuando se sale de la marcha atrás.



ENTRADA AUX:

Función de entrada de audio externa. Conecte el equipo de audio al dispositivo mediante la toma de 3,5 mm situada en la parte delantera del panel y toque el icono ENTRADA AUX.



ENTRADA AV:

Función de entrada de vídeo y audio externa. Conecte el dispositivo de vídeo y audio a la unidad mediante el conector RCA y toque el icono de ENTRADA AV.



SOLUCIÓN DE PROBLEMAS

Cuadro 1: Problemas comunes

Causa del	Problema	Acción correctiva
El dispositivo no se enciende	Fusible de radio fundido	Instale un fusible nuevo con la capacidad correcta
	Se ha fundido el fusible de la batería del automóvil	Instale un fusible nuevo con la capacidad correcta
	Funcionamiento irregular	Presione el botón de reinicio
La pantalla táctil no tiene sensibilidad	Pantalla táctil decalibrada.	Vaya al menú de configuración y ajuste la calibración
No hay salida de audio	Conexión incorrecta de la salida de audio	Compruebe el cableado y corríjalo
	VOLUMEN 0	Suba el volumen
	Conexión de SILENCIO incorrecta	Compruebe el cableado y la conexión de SILENCIAR TELÉFONO
Salida de audio baja	Volumen demasiado bajo	Suba el volumen
	Balance de volumen muy sesgado	Compruebe y ajuste el balance de los canales a la posición central
Mala calidad de sonido o distorsión	La potencia de los altavoces no es compatible con el dispositivo	Conecte altavoces adecuados
	El altavoz está en cortocircuito	Compruebe el contraste de los altavoces

Cuadro 2: Problema del sintonizador

Causa del	Problema	Acción correctiva
Búsqueda débil de emisoras	La antena automática no está completamente extendida	Conecte la antena automática correctamente
	Función local activada	Desactive la función local

SOLUCIÓN DE PROBLEMAS

Cuadro 3: Problema de los monitores TFT

Causa del	Problema	Acción correctiva
NO hay imagen	Conexión incorrecta al cable de aparcamiento	Compruebe el cableado y corríjalo
	El freno de aparcamiento no está activado	Detenga el vehículo en un lugar seguro y active el freno de aparcamiento
Aparece imagen parpadeante o interferencias en la pantalla	Conexión incorrecta de la señal de vídeo	Compruebe el cableado y corríjalo
Imagen incorrecta, altura/anchura de la pantalla inadecuada	Configuración incorrecta de la relación de aspecto	Utilice la configuración correcta de la relación de aspecto