

# VORTEX™

W7901/E00002

Performance Tool™

## TIRE INFLATOR

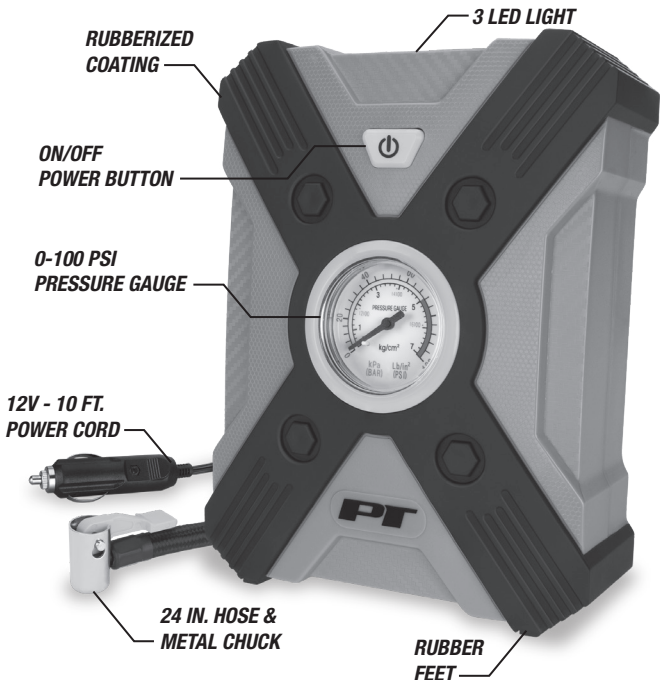

**▲WARNING:** READ AND UNDERSTAND ALL INSTRUCTIONS BEFORE USE. FAILURE TO FOLLOW INSTRUCTIONS CAN RESULT IN PERSONAL INJURY AND/OR PROPERTY DAMAGE. SAVE THESE INSTRUCTIONS FOR FUTURE REFERENCE.

## IMPORTANT SAFETY INFORMATION

### CAUTION:

- Always operate the inflator in a well-ventilated area free of combustible materials, gasoline, or solvent vapors.
- Always set parking/emergency brake and ensure vehicle is in park (or neutral if equipped with manual transmission).
- Do not hold in hand while operating. Parts of the inflator can become hot during use.
- Never exceed the manufacturer's recommended pressure for any inflatable object.
- DO NOT OVER-INFLATE OBJECTS. Over inflation can cause personal injury and/or property damage.
- For use with 12V power outlets rated 15 amps or higher. Do not use with older 8 amp cigarette lighter receptacles.

### NOTE:

- It is recommended that you operate your inflator with your vehicle's engine running to achieve the optimal inflator performance.
- Never start a vehicle with the inflator plugged into the 12V power outlet.
- Place inflator on a hard, clean surface during operation.
- DO NOT use inflator continuously for more than 15 minutes. Allow unit to cool approximately 15 minutes between uses.
- Do not leave inflator unattended.
- While operating, never block the inflator input or output.
- ALWAYS use a pressure gauge to check tire pressure. DO NOT over-inflate.
- Soft inflatables (i.e. rafts, balls, etc.) may not have recommended pressure markings. Be careful not to inflate items beyond their capacity.
- Do not attempt to disassemble inflator. There are no user serviceable parts inside.
- The only user serviceable part is the replaceable fuse.
- Keep inflator out of reach of children.
- This inflator is designed to inflate car tires, bike tires, ATV tires, sports balls, air mattresses, beach toys and other inflatables.
- THIS INFLATOR IS NOT DESIGNED TO FILL AIR TANKS OR AIR SHOCKS.

## SPECIFICATIONS:

Power Input .....	12V Power Outlet
Cord Length .....	10 ft.
Maximum Pressure .....	100 PSI
Gauge Type .....	Analogue, 0-100 PSI
Hose Length .....	24 in. Braided Hose
Time To Inflate Tire* (0-35 PSI).....	7 Minutes
Time To Inflate Tire* (25-35 PSI).....	90 Seconds
CFM w/ no pressure .....	0.53 CFM
Replacement Fuse .....	15A
Duty cycle (mins) .....	15 On/15 Off
Weight .....	1.7 lb.

\* Performance: based upon 195/65/R15 tire

**SPECIFICATIONS ARE SUBJECT TO CHANGE WITHOUT NOTICE.**

After opening the carton, unpack your new product and related parts and accessories. Please inspect it carefully for any damage that may have occurred during transit. Please check it against the photograph on carton.

If you have any questions, or require assistance with damaged or missing parts, please contact our customer service department at 1-800-497-0552. Please have the serial number, model number, and date of purchase available for reference when calling.

## OPERATING INSTRUCTIONS – TIRES (ANALOG)

1. Press the locking air chuck completely over the tire's valve stem threads with the locking lever in the up position (Fig. 1).
2. Press locking lever down to lock the air chuck onto the tire's valve stem.
3. Start engine, for best results and inflator performance.
4. Plug power cord into 12V power outlet, rated 15A or higher.

**NOTE:** When the inflator is connected to power, the built-in LED lights will automatically light up.

5. Press inflator ON/OFF power button and inflate to the manufacturer's recommended air pressure.
6. Once the recommended air pressure is reached, press inflator ON/OFF power button to turn off.
7. Uncouple the locking air chuck and unplug the power cord from 12V power outlet.

## OPERATING INSTRUCTIONS – INFLATABLES

1. Select the appropriate adapter for the application, making sure it fits snugly into the ball or inflatable's fill valve.
2. Insert the adapter into the locking air chuck, with the locking lever in the up position (Fig. 1).
3. Press locking lever down to lock the air chuck onto the adapter.
4. Start vehicle engine, for best results and inflator performance.
5. Plug power cord into 12V power outlet, rated 15A or higher.

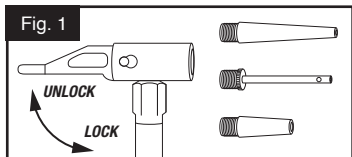

**NOTE:** When the inflator is connected to power, the built-in LED lights will automatically light up.

6. Insert the appropriate inflation accessory into the inflatable object (tire, football, raft, etc.).
7. Press inflator ON/OFF power button and inflate to the manufacturer's recommended air pressure.
8. Once the recommended air pressure is reached, press inflator ON/OFF power button and remove adapter from the inflatable.
9. Uncouple the locking air chuck and unplug the power cord from 12V power outlet.
10. Remove the adapter and return it to the storage compartment.

## TROUBLESHOOTING

### INFLATOR DOES NOT TURN ON:

1. Check the power plug and push it firmly into the receptacle, twist back and forth.  
**NOTE:** When the inflator is connected to power, the built-in LED light will automatically light up. There is no switch for this light.
2. Check receptacle and plug terminals for dirt or debris. (Use a non-conductive probe, not fingers or metal).
3. Check vehicle power outlet fuse has not blown. It should be 15A minimum fuse circuit.
4. Check the inflator's fuse located in the plug assembly (Fig. 2). Unscrew the tip, remove fuse, and inspect.

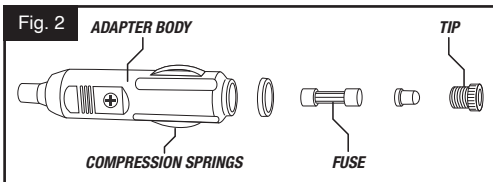

**NOTE:** If the fuse has blown, replace fuse with 15A 250V fast blow fuse (5 x 20 mm), 1 is included.

5. Check for damage to the power cord. DO NOT USE if cord is damaged.

### INFLATOR RUNS BUT DOES NOT INFLATE:

1. Be sure the air hose valve connector is fully secured on the tire valve.
2. Check tire for leaks, and check hose for breaks and leaks at fittings.
3. Check valve core for damage or debris.

### INFLATOR RUNS SLOWLY:

1. The inflator may be overheated from excessive use. Shut off and allow to cool for 25 minutes.
2. Voltage too low. Check condition of vehicle battery and/or alternator.

**NOTE:** If tire is totally deflated, it is possible that the tire could separate from the rim allowing air to leak out when trying to inflate. In the event this occurs, you will have to jack up the tire prior to inflation and reseal the tire onto the rim.

Dispose of this product at an e-waste recycling collection point or facility. Do not place in the trash or standard recycling receptacle.

SCAN QR CODE FOR MORE INFORMATION



## 1 YEAR WARRANTY

PERFORMANCE TOOL® extends only the following warranties, and only to original retail purchasers. These warranties give specific legal rights. Except where prohibited by local law, the law of the State of Washington governs all warranties and all exclusions and limitations of warranties and remedies. There may be other rights which vary from state to state.

PERFORMANCE TOOL® warrants the product to be free from defects in materials and workmanship under normal use and service. A defective product may be returned for a free replacement within 90 days from the date of purchase, provided that product is returned to place of purchase immediately after discovery of defect. After 90 days and up to one year from date of purchase, PERFORMANCE TOOL® will replace at no charge any parts which our examination shall disclose to be defective and under warranty. These warranties shall be valid only when a sales receipt showing the date of purchase accompanies the defective product or defective part (s) being returned. For part (s) after 90 days, please remit your request, postage prepaid to:

PERFORMANCE TOOL, P.O. Box 88259 Tukwila, WA 98138

These warranties exclude blades, bits, punches, dies, bulbs, fuses, hoses, and other consumables which must be replaced under normal use and service. These warranties shall not apply to any product or part which is used for a purpose for which it is not designed, or which has been repaired or altered in any way so as to affect adversely its performance or reliability, nor shall these warranties apply to any product or part which has been subject to misuse, neglect, accident or wear and tear incident to normal use and service.

PERFORMANCE TOOL® does not authorize any other person to make any warranty or to assume any liability in connection with its products.

Except for warranties of title and the limited express warranties set forth above, PERFORMANCE TOOL® makes no express or implied warranties of any kind with respect to its products. In particular, PERFORMANCE TOOL® makes no implied warranty of merchantability and no implied warranty of fitness for any particular purpose, except that for goods purchased primarily for personal, family or household use and not for commercial or business use, PERFORMANCE TOOL® makes an implied warranty of merchantability (and, if otherwise applicable, an implied warranty of fitness for a particular purpose), but only for the particular qualities or characteristics, and for the duration, expressly warranted above. The laws on limitation of implied warranties may differ from state to state, so the above limitations may not apply in all cases.

PERFORMANCE TOOL® shall not be liable for consequential, incidental or special damages resulting from or in any manner related to any product, or to the design, use, or any inability to use the product. The sole and exclusive remedy for a defective product or part shall be the repair, or replacement thereof as provided above. The laws on limitation of remedies or on consequential, incidental or special damages may vary from state to state, so the above limitations may not apply in all cases.



## INFORMATIONS DE SÉCURITÉ IMPORTANTES

### PRÉCAUTION :

- Utilisez toujours le gonfleur dans un endroit bien ventilé, exempt de matériaux combustibles, d'essence ou de vapeurs de solvants.
- Serrez toujours le frein de stationnement/d'urgence et assurez-vous que le véhicule est en position de stationnement (ou au point mort s'il est équipé d'une boîte de vitesses manuelle).
- Ne tenez pas l'appareil en main pendant son fonctionnement. Les pièces du gonfleur peuvent devenir chaudes pendant l'utilisation.
- Ne dépassez jamais la pression recommandée par le fabricant pour un objet gonflable.
- **NE SURGONFLEZ PAS LES OBJETS.** Le surgonflage peut entraîner des blessures ou des dommages matériels.
- À utiliser avec des prises de courant de 12 V de courant continu d'une intensité de 15 A ou plus.
- Ne pas utiliser avec les anciennes prises allume-cigare de 8 A.

### REMARQUE :

- Il est recommandé d'utiliser votre gonfleur avec le moteur de votre véhicule en marche pour obtenir des performances optimales.
- Ne démarrez jamais un véhicule lorsque le gonfleur est branché sur la prise de courant continu de 12 V.
- Placez le gonfleur sur une surface dure et propre pendant son fonctionnement.
- N'utilisez PAS le gonfleur en continu pendant plus de 15 minutes. Laissez l'appareil refroidir environ 15 minutes entre deux utilisations.
- Ne laissez pas le gonfleur sans surveillance.
- Pendant le fonctionnement, ne bloquez jamais l'entrée ou la sortie du gonfleur.
- Utilisez TOUJOURS un manomètre pour vérifier la pression des pneus. **NE le surgonflez PAS.**
- Les objets gonflables souples (radeaux, ballons, etc.) peuvent ne pas présenter les indications de pression recommandées. Veillez à ne pas gonfler les objets au-delà de leur capacité.
- N'essayez pas de démonter le gonfleur. Il n'y a pas de pièces réparables par l'utilisateur à l'intérieur.
- La seule pièce réparable par l'utilisateur est le fusible remplaçable.
- Gardez le gonfleur hors de portée des enfants.
- Ce gonfleur est conçu pour gonfler les pneus de voiture, de vélo, de VTT, les ballons de sport, les matelas pneumatiques, les jouets de plage et autres objets gonflables.
- **CE GONFLEUR N'EST PAS CONÇU POUR REMPLIR DES RÉSERVOIRS D'AIR OU DES AMORTISSEURS D'AIR.**

## SPÉCIFICATIONS :

Entrée d'alimentation.....	Prise de courant de 12 V
Longueur du cordon.....	3 m
Pression maximale.....	6,9 BAR
Type de manomètre .....	Analogique, 0 - 6,9 BAR
Longueur du tuyau .....	61 cm de Tuyau Tressé
Temps de gonflage des pneus* (0 - 2,4 BAR) .....	7 Minutes
Temps de gonflage des pneus* (1,7 - 2,4 BAR) .....	90 Secondes
LPM sans pression.....	15 LPM
Fusible de remplacement.....	15 A
Facteur de marche (mins).....	15 Marche/15 Arrêt
Poid .....	765 g

\*Performance : basée sur un pneu 195/65/R15

**LES SPÉCIFICATIONS PEUVENT ÊTRE MODIFIÉES SANS PRÉAVIS.**

Après avoir ouvert le carton, déballez votre nouveau produit ainsi que les pièces et accessoires qui lui sont associés. Inspectez-le soigneusement pour vérifier qu'il n'a pas été endommagé pendant le transport. Comparez le produit à la photographie figurant sur l'emballage.

Si vous avez des questions ou si vous avez besoin d'aide pour les pièces endommagées ou manquantes, veuillez contacter notre service clientèle au 1-800-497-0552. Veuillez vous munir du numéro de série, du numéro de modèle et de la date d'achat pour vous y référer lors de votre appel.

## **INSTRUCTIONS D'UTILISATION – PNEUS (ANALOGIQUES)**

1. Enfoncez complètement le mandrin à air comprimé sur le filetage de la tige de la valve du pneu, le levier de verrouillage étant en position haute (Fig. 1).
2. Appuyez sur le levier de verrouillage vers le bas pour verrouiller le mandrin à air sur la tige de la valve du pneu.
3. Démarrez le moteur pour obtenir les meilleurs résultats et les meilleures performances du gonfleur.
4. Branchez le cordon d'alimentation dans une prise de courant accessoire de 12 V, d'une intensité de 15 A ou plus.

**REMARQUE :** Lorsque le gonfleur est branché sur le secteur, le voyant DEL intégré s'allume automatiquement.

5. Appuyez sur le bouton d'alimentation « Marche/Arrêt » du gonfleur et gonflez à la pression d'air recommandée par le fabricant.
6. Une fois la pression d'air recommandée est atteinte, appuyez sur le bouton d'alimentation « Marche/Arrêt » du gonfleur pour l'éteindre.
7. Désaccouplez le mandrin pneumatique et débranchez le cordon d'alimentation de la prise de courant de 12 V.

## **INSTRUCTIONS D'UTILISATION – GONFLABLES**

1. Sélectionnez l'adaptateur approprié pour l'application, en vous assurant qu'il s'adapte parfaitement à la valve de remplissage du ballon ou de la structure gonflable.
2. Insérez l'adaptateur dans le mandrin pneumatique, avec le levier de verrouillage en position haute (Fig. 1).
3. Appuyez sur le levier de verrouillage pour verrouiller le mandrin à air sur l'adaptateur.
4. Démarrez le moteur du véhicule pour obtenir les meilleurs résultats et les meilleures performances du gonfleur.
5. Branchez le cordon d'alimentation dans une prise de courant de 12 V, d'une intensité de 15 A ou plus.

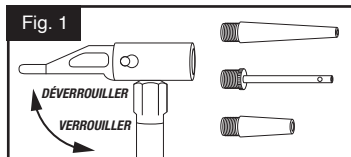

**REMARQUE :** Lorsque le gonfleur est branché sur le secteur, le voyant à DEL intégré s'allume automatiquement.

6. Insérez l'accessoire de gonflage approprié dans l'objet gonflable (pneu, ballon de football, radeau, etc.).
7. Appuyez sur le bouton d'alimentation ON/OFF du gonfleur, et gonflez à la pression d'air recommandée par le fabricant.
8. Une fois la pression d'air recommandée est atteinte, appuyez sur le bouton « Marche/Arrêt » du gonfleur et retirez l'adaptateur de l'objet gonflable.
9. Désaccouplez le mandrin à air et débranchez le cordon d'alimentation de la prise de 12 V.
10. Retirez l'adaptateur et remettez-le dans le compartiment de rangement.

## RÉSOLUTION DES PROBLÈMES

### LE GONFLEUR NE S'ALLUME PAS :

1. Vérifiez la fiche d'alimentation et enfoncez-la fermement dans la prise, en la tournant d'avant en arrière.

**REMARQUE :** Lorsque le gonfleur est branché sur le secteur, la lumière à DEL intégrée s'allume automatiquement. Il n'y a pas d'interrupteur pour cette lumière.

2. Vérifiez que les bornes de la prise et de la fiche ne sont pas encrassées ou débarrassées de débris (utilisez une sonde non conductrice, pas les doigts ou du métal).

3. Vérifiez que le fusible de la prise de courant du véhicule n'a pas sauté.

Le circuit doit être protégé par un fusible de 15 A minimum.

4. Vérifiez le fusible du gonfleur situé dans l'assemblage de la prise (Fig. 2). Dévissez l'embout, retirez le fusible et inspectez-le.

**REMARQUE :** Si le fusible a sauté, remplacez-le par un fusible à action rapide de 15 A et 250 V (5 x 20 mm), 1 est inclus.

5. Vérifier que le cordon d'alimentation n'est pas endommagé. NE PAS UTILISER si le cordon est endommagé.

### LE GONFLEUR FONCTIONNE LENTEMENT :

1. Assurez-vous que le connecteur de la valve du tuyau d'air est bien fixé sur la valve du pneu.

2. Vérifiez que le pneu ne présente pas de fuites et que le tuyau n'est pas cassé et ne présente pas de fuites au niveau des raccords.

3. Vérifiez que le noyau de la valve n'est pas endommagé et qu'il n'y a pas de débris.

### LE GONFLEUR FONCTIONNE MAIS NE GONFLE PAS :

1. Le gonfleur peut être surchauffé en raison d'une utilisation excessive. Éteignez-le et laissez-le refroidir pendant 25 minutes.

2. Tension trop faible. Vérifiez l'état de la batterie du véhicule ou de l'alternateur.

**REMARQUE :** Si le pneu est totalement dégonflé, il est possible qu'il se sépare de la jante et que de l'air s'échappe lorsque vous essayez de le gonfler. Dans ce cas, vous devrez soulever le pneu à l'aide d'un cric avant de le gonfler et le remettre en place sur la jante.

Éliminez ce produit dans un point de collecte ou une installation de recyclage des déchets électroniques. Ne le mettez pas à la poubelle ou dans un réceptacle de recyclage standard.

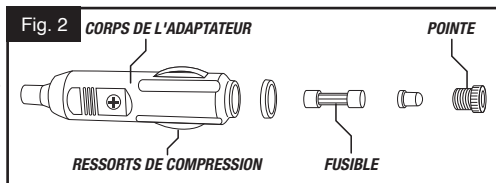

SCANNEZ LE CODE QR POUR PLUS D'INFORMATION



## GARANTIE 1 AN

PERFORMANCE TOOL® étend uniquement les garanties suivantes et uniquement aux acheteurs au détail d'origine. Ces garanties confèrent des droits légaux spécifiques. Sauf si la loi locale l'interdit, la loi de l'État de Washington régit toutes les garanties et toutes les exclusions et limitations de garanties et de recours. Il se peut que d'autres droits varient d'un État à l'autre.

PERFORMANCE TOOL® garantit que le produit est exempt de défauts de matériaux et de fabrication dans des conditions normales d'utilisation et de service. Un produit défectueux peut être retourné pour un remplacement gratuit dans les 90 jours suivant la date d'achat, à condition qu'il soit retourné au lieu d'achat immédiatement après la découverte du défaut. Après 90 jours et jusqu'à un an, à compter de la date d'achat, PERFORMANCE TOOL® remplacera, gratuitement, toutes les pièces que notre examen révélera défectueuses et sous garantie. Ces garanties ne sont valables que lorsqu'un reçu de vente indiquant la date d'achat accompagne le produit défectueux ou les pièces défectueuses retournées. En ce qui concerne les pièces après 90 jours, veuillez remettre votre demande, port payé à :

PERFORMANCE TOOL, P.O. Box 88259 Tukwila, WA 98138

Ces garanties excluent les lames, mèches, poinçons, matrices, ampoules, fusibles, tuyaux et autres consommables qui doivent être remplacés dans des conditions normales d'utilisation et d'entretien. Ces garanties ne s'appliqueront à aucun des produits et pièces utilisés à des fins pour lesquelles ils n'ont pas été conçus, ou qui ont été réparés ou modifiés, de quelque manière que ce soit, afin de nuire à ses performances ou à sa fiabilité. En outre, ces garanties ne s'appliqueront à aucun des produits ou pièces ayant fait l'objet d'une mauvaise utilisation, de négligence, d'un accident ou d'une usure accidentelle résultant d'une utilisation et d'un entretien normaux.

PERFORMANCE TOOL® n'autorise aucune autre personne à offrir une quelconque garantie ou à assumer une quelconque responsabilité en relation avec ses produits.

À l'exception des garanties de titre et des garanties expresses limitées énoncées ci-dessus, PERFORMANCE TOOL® n'offre aucune garantie expresse ou implicite, de quelque nature que ce soit, à l'égard de ses produits. En particulier, PERFORMANCE TOOL® n'offre aucune garantie implicite de qualité marchande ni aucune garantie implicite d'adéquation à un usage particulier, sauf que, pour les biens achetés principalement pour un usage personnel, familial ou domestique et non pour un usage commercial ou professionnel, PERFORMANCE TOOL® offre une garantie de qualité marchande (et, le cas échéant, une garantie implicite d'adéquation à un usage particulier), mais uniquement pour les qualités ou caractéristiques particulières et pour la durée expressément garanties ci-dessus. Les lois sur la limitation des garanties implicites peuvent différer d'un État à l'autre ; les limitations ci-dessus peuvent donc ne pas s'appliquer dans tous les cas.

PERFORMANCE TOOL® ne sera pas responsable des dommages indirects, accessoires ou spéciaux résultant de ou liés, de quelque manière que ce soit, à tout produit, ou à la conception, l'utilisation ou toute incapacité à utiliser le produit. Le seul et unique recours pour un produit ou une pièce défectueuse sera leur réparation ou leur remplacement, tel qu'indiqué ci-dessus. Les lois sur la limitation des recours ou sur les dommages indirects, accessoires ou spéciaux peuvent varier d'un État à l'autre, de sorte que les limitations ci-dessus peuvent ne pas s'appliquer dans tous les cas.

# VORTEX™

W7901/E00002

Performance Tool™

## INFLADOR DE NEUMÁTICOS



**▲ADVERTENCIA:** LEA Y COMPRENDA TODAS LAS INSTRUCCIONES ANTES DE USAR EL APARATO. NO SEGUIR LAS INSTRUCCIONES PUEDE CAUSAR LESIONES CORPORALES Y/O DAÑOS MATERIALES. GUARDE ESTAS INSTRUCCIONES PARA CONSULTARLAS EN EL FUTURO.

## INFORMACION DE SEGURIDAD IMPORTANTE

### PRECAUCIÓN:

- Utilice siempre la inflador en un lugar bien ventilado y libre de materiales combustibles, gasolina o vapores de solventes.
- Ponga siempre el freno de estacionamiento/de mano y asegúrese de que el vehículo esté en park (o en neutral si tiene transmisión manual).
- No la sostenga con la mano mientras esté en funcionamiento. Las piezas de la bomba podrían calentarse durante su uso.
- No supere nunca la presión recomendada por el fabricante para ningún objeto inflable.
- **NO INFLE LOS OBJETOS EN EXCESO.** Un inflado excesivo puede causar lesiones corporales y/o daños materiales.
- Para uso con tomas de corriente de 12 V con capacidad de 15 amperios o superior. No utilizar con tomas de encendedor antiguas de 8 amperios.

### AVISO:

- Se recomienda utilizar la inflador con el motor del vehículo en marcha para obtener un rendimiento óptimo.
- No arranque nunca un vehículo con la inflador conectada a la toma de corriente de 12 V.
- Coloque la inflador sobre una superficie dura y limpia durante el uso.
- **NO** utilice la inflador de forma ininterrumpida durante más de 15 minutos. Deje que la unidad se enfríe aproximadamente 15 minutos entre cada uso.
- No deje la inflador sin supervisión.
- Durante el funcionamiento, no bloquee nunca la entrada o la salida de aire de la inflador.
- Utilice SIEMPRE un manómetro para comprobar la presión de las llantas. **NO** infle en exceso.
- Los inflables blandos (p. ej., balsas, pelotas, etc.) pueden no tener indicaciones sobre la presión recomendada. Tenga cuidado de no inflar los objetos por encima de su capacidad.
- No intente desarmar la inflador. En su interior no hay piezas que el usuario pueda reparar.
- La única pieza que puede reparar el usuario es el fusible reemplazable.
- Mantenga la inflador fuera del alcance de los niños.
- Este inflador está diseñado para inflar llantas de automóvil, llantas de bicicleta, llantas de cuatrimoto, pelotas deportivas, colchones de aire, juguetes de playa y otros inflables.
- **ESTA INFLADOR NO ESTÁ DISEÑADA PARA LLENAR DEPÓSITOS DE AIRE O AMORTIGUADORES DE AIRE.**

### ESPECIFICACIONES:

Alimentación .....	Tomas de Corriente de 12 V
Longitud del cable .....	3 m
Presión máxima .....	6,9 BAR
Tipo de manómetro .....	Análogo: 0 - 6,9 BAR
Longitud de la manguera.....	Manguera Trenzada de 61 cm
Tiempo para inflar una llanta* (0 - 2,4 BAR).....	7 Minutos
Tiempo para inflar una llanta* (1,7 - 2,4 BAR).....	90 Segundos
LPM sin presión .....	15 LPM
Fusible de repuesto.....	15 A
Ciclo de trabajo (mins) .....	15 Encendida / 15 Apagada
Peso.....	765 g

\*Rendimiento: basado en un neumático 195/65/R15

**LAS ESPECIFICACIONES PUEDEN CAMBIAR SIN PREVIO AVISO.**

Después de abrir la caja, desempaque su nuevo producto y las piezas y accesorios correspondientes. Inspeccione cuidadosamente el producto en busca de daños que puedan haberse producido durante el transporte. Compárelo con la fotografía de la caja.

Si tiene alguna pregunta o necesita ayuda por piezas dañadas o faltantes, póngase en contacto con nuestro departamento de atención al cliente llamando al 1-800-497-0552. Cuando llame, tenga a mano el número de serie, el número de modelo y la fecha de compra.

## INSTRUCCIONES DE USO – LLANTAS (ANALÓGICO)

1. Presione la boquilla de aire de seguridad completamente sobre las roscas de la válvula de la llanta con la palanca de seguridad hacia arriba (Fig. 1).
2. Empuje la palanca de bloqueo hacia abajo para fijar la boquilla de aire en la válvula del neumático.
3. Encienda el motor para obtener mejores resultados y rendimiento de inflador.
4. Enchufe el cable de alimentación a una toma de corriente de 12 V con capacidad para 15 A o superior.

**AVISO:** Cuando la inflador esté conectada a corriente, la luz LED integrada se encenderá automáticamente.

5. Presiona el botón de encendido/apagado del inflador y llénalo hasta alcanzar la presión de aire recomendada por el fabricante.
6. Una vez alcanzada la presión de aire recomendada, presiona el botón de encendido/apagado del inflador para apagarlo.
7. Desacople la boquilla de aire de seguridad y desenchufe el cable de alimentación de la toma de corriente de 12 V.

## INSTRUCCIONES DE USO – INFLABLES

1. Seleccione el adaptador adecuado para la aplicación, asegurándose de que se ajuste perfectamente a la válvula del balón o inflable.
2. Inserte el adaptador en la boquilla de aire de seguridad, con la palanca de seguridad hacia arriba (Fig. 1).
3. Empuje la palanca de seguridad hacia abajo para fijar la boquilla de aire al adaptador.
4. Encienda el motor del vehículo para obtener mejores resultados y rendimiento de inflado.
5. Enchufe el cable de alimentación a una toma de corriente de 12 V con capacidad para 15 A o superior.

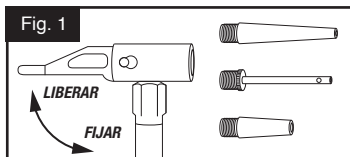

**AVISO:** Cuando la bomba esté conectada a la corriente, la luz LED integrada se encenderá automáticamente.

6. Inserte el accesorio de inflado adecuado en el objeto inflable (llanta, balón de fútbol, balsa, etc.).
7. Empuje el botón de encendido/apagado del inflador e infle hasta alcanzar la presión de aire recomendada por el fabricante.
8. Una vez que hayas alcanzado la presión de aire recomendada, presiona el botón de encendido/apagado del inflador y retira el adaptador del inflable.
9. Desacople la boquilla de aire de seguridad y desenchufe el cable de alimentación de la toma de corriente de 12 V.
10. Retire el adaptador y devuélvalo al compartimento de almacenamiento.

## RESOLUCIÓN DE PROBLEMAS

### LA INFLADOR NO ENCIENDE:

1. Revise el enchufe de alimentación y empújelo firmemente en la toma de corriente, gírelo hacia adelante y hacia atrás.

**AVISO:** Cuando la inflador esté conectada a la corriente, la luz LED integrada se encenderá automáticamente. No hay interruptor para esta luz.

2. Revise la toma de corriente y las terminales de la clavija en busca de suciedad o residuos (utilice una sonda no conductora, no los dedos ni metal).
3. Revise que el fusible de la toma de corriente del vehículo no esté fundido. Debe ser un circuito con fusible de mínimo 15 A.

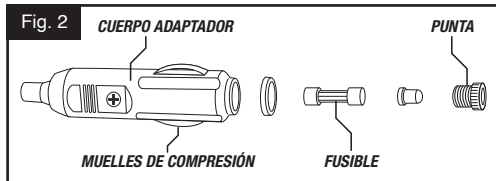

4. Revise el fusible de la inflador ubicado en el ensamble de la clavija (Fig. 2). Desenrosque la punta, retire el fusible y revíselo.

**AVISO: NOTA:** Si el fusible se ha fundido, sustitúyalo por un fusible rápido de 15 A y 250 V (5 x 20 mm), 1 incluido.

5. Compruebe si el cable de alimentación está dañado. NO LO UTILICE si el cable está dañado.

### LA INFLADOR SE PONE EN MARCHA PERO NO INFLA:

1. Asegúrese de que el conector de la válvula de la manguera de aire esté completamente sujeto a la válvula de la llanta.
2. Revise si hay fugas en la llanta y si hay roturas o fugas en las conexiones de la manguera.
3. Revise si el núcleo de la válvula está dañado o sucio.

### LA INFLADOR TRABAJA LENTO:

1. La inflador podría haberse sobrecalentado debido a un uso excesivo. Apáguela y déjela enfriar durante 25 minutos.
2. El voltaje es demasiado bajo. Compruebe el estado de la batería del vehículo y/o del alternador.

**AVISO:** Si la llanta está totalmente desinflada, es posible que se separe del rin y se escape el aire al tratar de inflarla. En caso de que esto ocurra, deberá levantar la llanta con el gato antes de inflarla y volver a colocarla en el rin.

Deseche este producto en un centro de recolección o instalación de reciclaje de desechos electrónicos. No lo deposite en la basura ni en un contenedor de reciclaje estándar.

ESCANEE EL CÓDIGO QR PARA OBTENER MÁS INFORMACIÓN



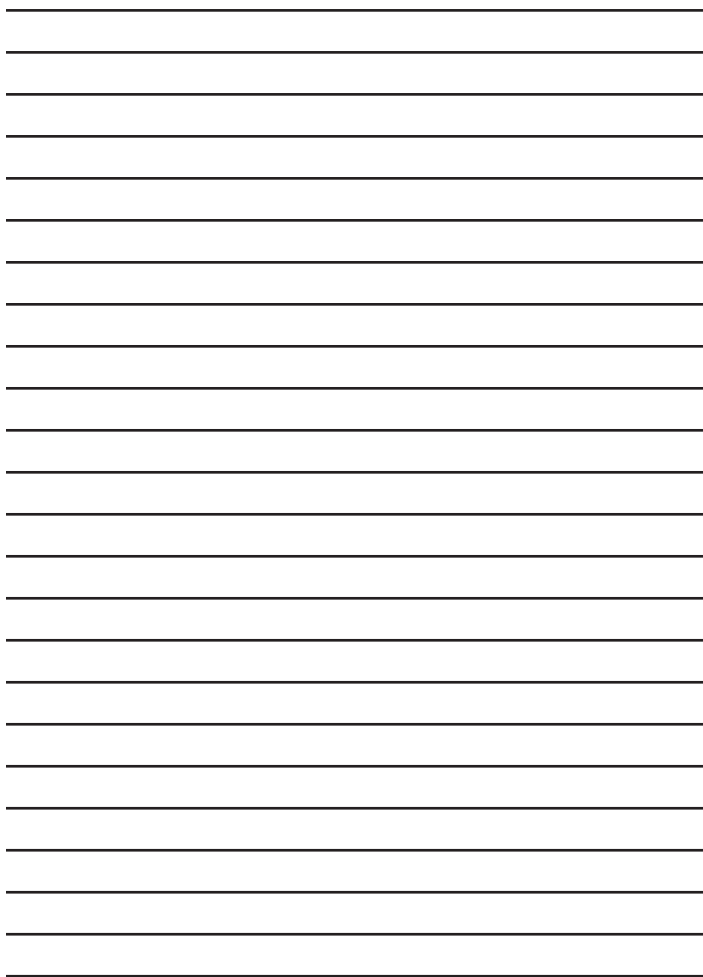

## 1 AÑO GARANTIA

PERFORMANCE TOOL® extiende únicamente las garantías indicadas a continuación y las reconoce solamente a los compradores originales. Estas garantías otorgan ciertos derechos legales determinados. Salvo donde sea prohibido por las leyes locales, la ley del Estado de Washington gobierna todas las garantías y todas las exclusiones y limitaciones de las garantías y recursos. Pueden existir otros derechos que varían de estado a estado.

PERFORMANCE TOOL® garantiza que este producto está libre de defectos de materiales o de elaboración bajo condiciones normales de uso y de servicio. Se puede devolver un producto defectuoso para obtener un reemplazo sin costo dentro de 90 días de la fecha de compra siempre y cuando tal producto es devuelto al lugar donde se compró inmediatamente al descubrir el defecto. Después de 90 días y hasta 1 año después, contando desde la fecha de compra, PERFORMANCE TOOL® reemplazará, sin de costo, cualquier parte que nuestro examen determine que es defectuosa y bajo garantía. Estas garantías son válidas solamente cuando se devuelve el producto defectuoso acompañado de un comprobante de compra que muestre la fecha de compra del producto o de la parte o partes defectuosas. En el caso de partes, después de 90 días envíe su solicitud de reembolso, con sello postal prepago a:

PERFORMANCE TOOL, P.O. Box 88259 Tukwila, WA 98188 (EUA).

Estas garantías excluyen hojas, brocas, punzantes, dados, bulbos, fusibles, baterías y otras piezas que se deban reemplazar bajo condiciones de uso y servicio normal. Estas garantías no son aplicables a ningún producto o parte que haya sido usado para un propósito distinto para el que fue diseñado o que ha sido reparado o alterado en alguna forma que afecte adversamente su desempeño y confiabilidad. Estas garantías tampoco son aplicables a productos o partes que hayan sido objeto de mal uso, negligencia, accidente o desgaste debido al uso y servicio normal.

PERFORMANCE TOOL® no autoriza a ninguna otra persona o entidad a ofrecer ninguna otra garantía ni asumir responsabilidad alguna en relación con sus productos.

Salvo por las garantías de título y las ® garantías expresas limitadas indicadas anteriormente, PERFORMANCE TOOL no hace ninguna otra garantía, expresa o implícita, de ninguna índole respecto a sus productos. En particular, PERFORMANCE TOOL® no hace ninguna garantía implícita sobre la comercialidad e idoneidad para cualquier propósito, salvo por los bienes adquiridos primordialmente para uso familiar o doméstico, pero no comercial o de negocios, PERFORMANCE TOOL® extiende una garantía implícita de comerciabilidad (y si fuere aplicable, una garantía de idoneidad para un propósito en particular) pero solamente para las propiedades o características y por el plazo de tiempo, expresamente garantizado anteriormente. Las leyes sobre la limitación de garantías pueden ser diferentes en distintos estados, de manera que las limitaciones expresadas pueden no ser aplicables en todos los casos.

PERFORMANCE TOOL® no asume responsabilidad alguna por daños consecuentes, incidentales o especiales resultantes o de cualquier otra manera relacionados a cualquier producto, diseño, uso, o inhabilidad de usar el producto. El único y exclusivo recurso para una parte o producto defectuoso es la reparación, o reemplazo del mismo según las condiciones anteriores. Las leyes sobre la limitación de recursos o sobre daños consecuentes, incidentales o especiales pueden ser diferentes en los distintos estados de manera que las limitaciones anteriores pueden no ser aplicables a todos los casos.