

((•PainAwayPro•)) With **Heat**



Operating Manual

Item # RTLAGF-1000



Consult instructions for use

Table of Contents

<u>Introduction</u>	1
<u>Indications for Use</u>	1
<u>Safety Warning</u>	2
<u>Contraindications</u>	2
<u>Warnings</u>	2
<u>Precautions</u>	3
<u>Adverse Reactions</u>	4
<u>Symbol and Title</u>	4, 5
<u>Environmental Condition for Transport and Storage</u>	6
<u>Electromagnetic Compatibility</u>	6, 7
<u>How the Device Works</u>	11
<u>Setup</u>	12
<u>Operating Instruction</u>	13
<u>Performance Specifications</u>	18
<u>Cleaning and Maintenance</u>	18
<u>Trouble Shooting</u>	18
<u>Recommended Use Positions</u>	19
<u>Warranty</u>	20
<u>Contact Information</u>	20

Introduction

RTLAGEF-1000 delivers electric pulses and heat generated to the user's body areas such as legs and feet through the electrodes. The portable and compact device has multiple modes of different pulse frequencies, covering Transcutaneous Electrical Nerve Stimulation (TENS) and Electrical Muscle Stimulation (EMS). It includes operating elements of ON/OFF button, intensity increase button, intensity decrease button, mode button, timer button, heat/temperature button, and could be attached and detached to electrodes through the magnetic connectors.

Indications for Use:

TENS (Modes 1, 2, 4, 5, 6, 8)

To be used for temporary relief of pain associated with sore and aching muscles in the shoulders, waist, back, arms and legs, due to strain from exercise or normal household and work activities.

It is also intended for symptomatic relief and management of chronic, intractable pain and discomfort associated with arthritis.

EMS (Modes 1, 3, 7)

To stimulate healthy muscles to improve and facilitate muscle performance. To be used for the improvement of muscle tone and firmness and for strengthening muscles in the arms, abdomen, legs, and buttocks. Not intended for use in any therapy or for the treatment of any medical conditions or diseases.

It is also intended to temporarily increase local blood circulation in the healthy muscles of lower extremities.

Heating Mode

Temporary relief of minor aches and pains.

Safety Warning



Caution, consult accompanying documents

Contraindications:

- ◆ Do not use this device on persons who have a cardiac pacemaker, implanted defibrillator, or other implanted metallic or electronic device because this may cause electric shock, burns, electrical interference or death.
- ◆ Do not use this device on persons whose pain syndromes are undiagnosed.

Warnings:

- ◆ **WARNING:** Use carefully. May cause serious burns. Do not use over sensitive skin areas or in the presence of poor circulation. The unattended use of this device by children or incapacitated persons may be dangerous. To reduce the risk of burns, electric shock and fire this device must be used in accordance with the instructions.
- ◆ Do not crush the device or its electrode, and avoid sharp folds.
- ◆ Carefully examine the device and its electrodes, do not use if they show any sign of deterioration.
- ◆ Do not tamper with this device and its electrodes in any way. There are no user serviceable parts. If for any reason they do not function satisfactorily, return to the authorized service dealer where purchased from.
- ◆ The long-term effects of chronic electrical stimulation are unknown.
- ◆ Stimulation should not be applied over the carotid sinus nerves, particularly in persons with a known sensitivity to the carotid sinus reflex. Carotid sinus is located on both sides of the neck (*Refer to Page 20 for details*).
- ◆ Stimulation should not be applied over the front of neck or mouth. Severe spasm of the laryngeal and pharyngeal muscles may occur and the contractions may be strong enough to close the airway or cause difficulty in breathing. Stimulation over the neck can also cause adverse effects on heart rhythm or blood pressure.
- ◆ Do not apply stimulation across the patient's chest because the introduction of electrical current into the chest may cause rhythm disturbances to the patient's heart, which could be lethal.
- ◆ Since the effects of stimulation of the brain are unknown, stimulation should not be applied across the head and electrodes should not be placed on opposite sides of head.
- ◆ Stimulation should not be applied over swollen, infected, or inflamed areas or skin eruptions, e.g., phlebitis, thrombophlebitis, varicose veins, etc.

- ◆ Stimulation should not be applied over, or in proximity to, cancerous lesions.

Precautions:

- ◆ Safety of stimulation use during pregnancy has not been established. Consult with your physician before use during pregnancy.
- ◆ Caution should be used for persons with suspected or diagnosed heart problems.
- ◆ Caution should be used for persons with suspected or diagnosed epilepsy.
- ◆ Caution should be used if you have any of the following:
 - If you have a tendency to bleed internally following an injury.
 - If you recently had surgery, or have ever had surgery on your back.
 - If areas of skin lack normal sensations, such as skin that is numb.
- ◆ Consult with your physician before use over the menstrual uterus.
- ◆ You may experience skin irritation or hypersensitivity due to the electrical stimulation or electrical conductive medium. The irritation can usually be reduced by using an alternate conductive medium, or alternate electrode placement.
- ◆ Do not use this device while driving, operating machinery, or during any activity in which involuntary muscle contractions may put the user at undue risk of injury.
- ◆ Keep this device out of reach of children.
- ◆ Do not use this device while sleeping.
- ◆ Do not use this device in high humidity areas such as, a bathroom.
- ◆ Stop using this device at once if you feel discomfort, dizziness or nausea, and consult your physician immediately.
- ◆ Do not attempt to move the electrodes while the device is operating.
- ◆ Do not apply stimulation of this device in the following conditions:
 - Across the chest because the introduction of electrical current into the chest may cause rhythm disturbances to the heart, which could be lethal.
 - Over open wounds or rashes, or over swollen, red, infected, or inflamed areas or skin eruptions (e.g., phlebitis, thrombophlebitis, varicose veins).
 - In the presence of electronic monitoring equipment (e.g., cardiac monitors, ECG alarms).













- On children or incapacitated persons.
- ◆ Be aware of the following:
 - Consult with your physician before using this device.
 - This device is not effective for pain associated with Central Pain Syndromes, such as headaches.
 - This device is not a substitute for pain medications and other pain management therapies;
 - This device is a symptomatic treatment and, as such, suppresses the sensation of pain that would otherwise serve as a protective mechanism.
 - Stop using the device if the device does not provide pain relief.
 - Use this device only with the electrodes, and accessories recommended for use by the manufacturer.
- ◆ Store the device away from high-temperature and direct-sunlight. Storage outside of stated storage temperature may result in measurement error or device malfunction.
- ◆ Do not share the use of the electrodes with others; electrodes are intended for single person use.
- ◆ Do not use the device while it's charging.
- ◆ This device contains a lithium battery. If overheating of the device occurred during the charging, stop the charging or operation immediately and contact customer support.
- ◆ Dispose of this battery-containing device according to the local, state, or federal laws.
- ◆ Skin burns may occur, and check the skin under the electrode periodically.



Adverse Reactions

- ◆ You may experience skin irritation and burns beneath the stimulation electrodes applied to the skin; check skin under electrodes frequently.
- ◆ You should stop using the device and should consult with your physicians if you experience adverse reactions from the device.

Symbol and Title

Information essential for proper use shall be indicated by using the corresponding symbols. The following symbols may be seen on the device and labeling.

Symbol	Title
	Consult instructions for use
	Caution, consult accompanying documents
	Use by date
	Date of manufacture
	Batch code
	Catalog number
	Serial number
	Manufacturer
	Temperature limitation
	Humidity limitation
	Non-sterile
	MR Unsafe - keep away from magnetic resonance imaging (MRI) equipment
	Fragile, handle with care

	Keep away from rain
	Product packaging is able to be recycled

Environmental Condition for Transport and Storage

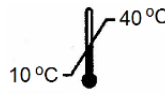
 10 °C — 40 °C
 Temperature limitation - Normal working ambient temperature: 10~40°C

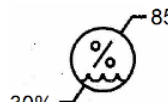
 30% — 85%
 - Normal working ambient humidity: 30~85%

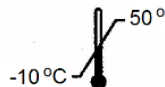
 -10 °C — 50 °C
 Temperature limitation - Store and transport ambient temperature: -10 ~50°C

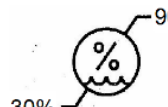
 30% — 90%
 - Store and transport ambient humidity: 30~90%

 Fragile; handle with care

 Keep away from rain

 Product packaging is able to be recycled

 Non-sterile

Electromagnetic Compatibility

- 1) This product needs special precautions regarding electromagnetic compatibility (EMC) and needs to be installed and put into service according to the EMC information provided, and this unit can be affected by portable and mobile radio frequency (RF) communications equipment.
- 2) Do not use a mobile phone or other devices that emit electromagnetic fields, near the unit. This may result in incorrect operation of the unit.
- 3) Caution: This unit has been thoroughly tested and inspected to ensure proper performance and operation!
- 4) Caution: This machine should not be used adjacent to or stacked with other equipment and that if adjacent or stacked use is necessary, this machine should be

observed to verify normal operation in the configuration in which it will be used.

Guidance and manufacture's declaration – electromagnetic emission		
The device <i>is</i> intended for use in the electromagnetic environment specified below. The customer or the user of the device should ensure that it is used in such an environment.		
Emission test	Compliance	Electromagnetic environment – guidance
RF emissions CISPR 11	Group 1	The device uses RF energy only for its internal function. Therefore, its RF emissions are very low and are not likely to cause any interference in nearby electronic equipment. The device is suitable for use in all establishments, including domestic establishments and those directly connected to the public low-voltage power supply network that supplies buildings used for domestic purposes.
RF emission CISPR 11	Class B	
Harmonic emissions IEC 61000-3-2	Class A	
Voltage fluctuations/ flicker emissions IEC 61000-3-3	Complies	

Guidance and manufacture's declaration – electromagnetic immunity			
The device is intended for use in the electromagnetic environment specified below. The customer or the user of the device should ensure that it is used in such an environment.			
Immunity test	IEC 60601 test level	Compliance level	Electromagnetic environment - guidance
Electrostatic discharge (ESD) IEC 61000-4-2	±6 kV contact ±8 kV air	±6 kV contact ±8 kV air	Floors should be wood, concrete or ceramic tile. If floor are covered with synthetic material, the relative humidity should be at least 30%.
Electrical fast transient/burst IEC 61000-4-4	±2 kV for power supply lines ±1 kV for input/output lines	±2kV for power supply lines	Mains power quality should be that of a typical commercial or hospital environment.
Surge IEC 61000-4-5	± 1 kV line(s) to line(s) ± 2 kV line(s) to earth	±1 kV differential mode	Mains power quality should be that of a typical commercial or hospital environment.
Voltage dips, short interruptions and voltage variations on power supply input lines IEC 61000-4-11	<5% U_T (>95% dip in U_T) for 0.5 cycle 40% U_T (60% dip in U_T) for 5 cycles	<5% U_T (>95% dip in U_T) for 0.5 cycle 40% U_T (60% dip in U_T) for 5 cycles	Mains power quality should be that of a typical commercial or hospital environment. If the user of the device requires continued operation during power mains interruptions, it is recommended that the

	70% U_T (30% dip in U_T) for 25 cycles	70% U_T (30% dip in U_T) for 25 cycles	device be powered from an uninterruptible power supply or a battery.
	<5% U_T (>95% dip in U_T) for 5 sec	<5% U_T (>95% dip in U_T) for 5 sec	
Power frequency (50Hz/60Hz) magnetic field IEC 61000-4-8	3 A/m	3 A/m	Power frequency magnetic fields should be at levels characteristic of a typical location in a typical commercial or hospital environment.
NOTE U_T is the a.c. mains voltage prior to application of the test level.			

Guidance and manufacture's declaration – electromagnetic immunity

The device is intended for use in the electromagnetic environment specified below. The customer or the user of the device should ensure that it is used in such an environment.

Immunity test	IEC 60601 test level	Compliance level	Electromagnetic environment - guidance
Conducted RF IEC 61000-4-6	3 V _{rms} 150 kHz to 80 MHz	3 V _{rms}	<p>Portable and mobile RF communications equipment should be used no closer to any part of the device, including cables, than the recommended separation distance calculated from the equation applicable to the frequency of the transmitter.</p> <p>Recommended separation distance</p> $d = 1,2\sqrt{P}$
Radiated RF IEC 61000-4-3	3 V/m 80 MHz to 2.5 GHz	3 V/m	$d = 1,2\sqrt{P} \quad 80 \text{ MHz to } 800 \text{ MHz}$ $d = 2,3\sqrt{P} \quad 800 \text{ MHz to } 2,5 \text{ GHz}$ <p>Where P is the maximum output power rating of the transmitter in watts (W) according to the transmitter manufacturer and d is the recommended separation distance in meters (m).</p> <p>Field strengths from fixed RF transmitters, as determined by an electromagnetic site survey,^a should be less than the compliance level in each frequency range.^b</p> <p>Interference may occur in the vicinity of equipment marked with the following symbol:</p> 

NOTE 1 At 80 MHz and 800 MHz, the higher frequency range applies.
 NOTE 2 These guidelines may not apply in all situations. Electromagnetic propagation is affected by absorption and reflection from structures, objects and people.

a Field strengths from fixed transmitters, such as base stations for radio (cellular/cordless) telephones and land mobile radios, amateur radio, AM and FM radio broadcast and TV broadcast cannot be predicted theoretically with accuracy. To assess the electromagnetic environment due to fixed RF transmitters, an electromagnetic site survey should be considered. If the measured field strength in the location in which the

device is used exceeds the applicable RF compliance level above, the device should be observed to verify normal operation. If abnormal performance is observed, additional measures may be necessary, such as re-orienting or relocating the device.

b Over the frequency range 150 kHz to 80 MHz, field strengths should be less than 3 V/m.

Recommended separation distances between portable and mobile RF communications equipment and the device.

The device is intended for use in an electromagnetic environment in which radiated RF disturbances are controlled. The customer or the user of the device can help prevent electromagnetic interference by maintaining a minimum distance between portable and mobile RF communications equipment (transmitters) and the device as recommended below, according to the maximum output power of the communications equipment.

Rated maximum output power of transmitter (W)	Separation distance according to frequency of transmitter (m)		
	150 KHz to 80 MHz	80 MHz to 800 MHz	800 MHz to 2.5 GHz
0.01	0.12	0.12	0.23
0.1	0.38	0.38	0.73
1	1.2	1.2	2.3
10	3.8	3.8	7.3
100	12	12	23

For transmitters rated at a maximum output power not listed above, the recommended separation distance d in meters (m) can be estimated using the equation applicable to the frequency of the transmitter, where P is the maximum output power rating of the transmitter in watts (W) according to the transmitter manufacturer.

NOTE 1 At 80 MHz and 800 MHz, the separation distance for the higher frequency range applies.

NOTE 2 These guidelines may not apply in all situations. Electromagnetic propagation is affected by absorption and reflection from structures, objects and people.

How the Device Works

The device has multiple modes, covering TENS and EMS. If you are using the device for the first time, it is recommended that you start with the default Mode 1, which combines different pulse frequencies. Some modes are particularly effective for certain users, but you may need to select both the mode and the electrode position that are the best for you. You may need to try a few positions and modes before finding the one that suits you the best. The best choice of modes and positions may vary from one user to another, in spite of having the same type of symptom.

Program	Pulse frequency (Hz)
Mode 1: TENS and EMS	Combination of the following Mode 2-7
Mode 2: TENS	69
Mode 3: EMS	12.5-55.6
Mode 4: TENS	1.2
Mode 5: TENS	100 (On for 10 seconds and off for 2.5 seconds)
Mode 6: TENS	100 (On for 20 seconds and off for 1 seconds)
Mode 7: EMS	20
Mode 8: TENS	160

Setup



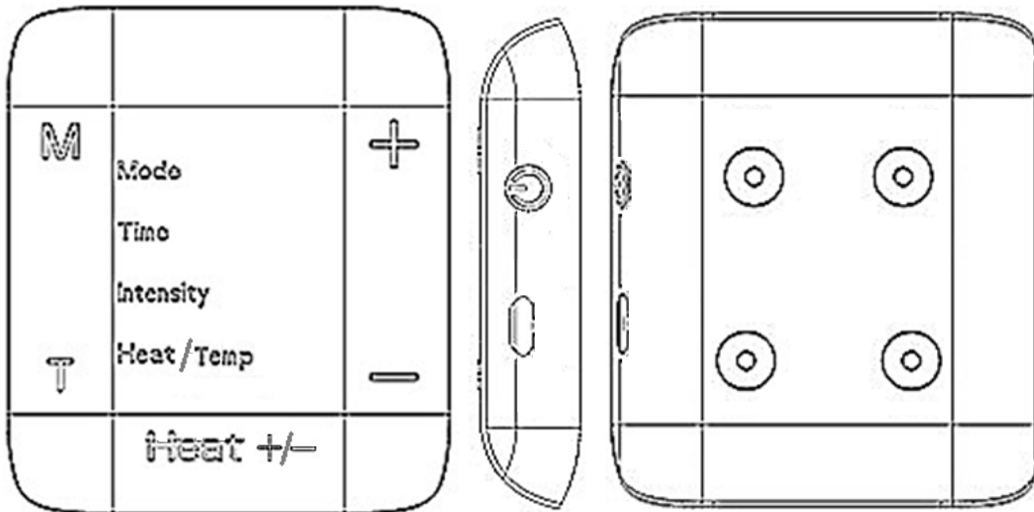

Unpack the box of the product, and take the product and accessories out. The accessories may include electrodes, USB cable and AC adapter. The USB cable could be used to charge the control unit.



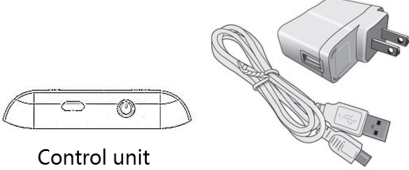

- ⏻ Hold to turn on/off the device
- ⏻ Press twice to lock/unlock the front buttons
- + Intensity increase
- Intensity decrease
- M Mode change
- T Timer change
- Heat +/- Turn on heat (Level 1), Level 2, and turn off heat
- ⇨ Charging port
- ⊙ Connectors for stimulation and heat/temperature

Operating Instruction

The following steps are used to guide the device operation, and the details about each step are listed in the following table.

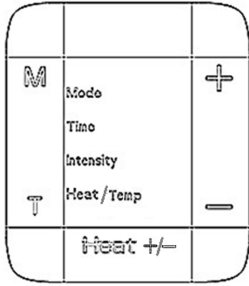
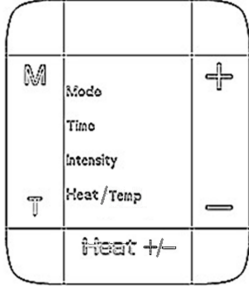
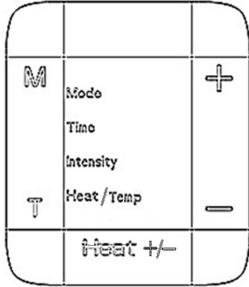
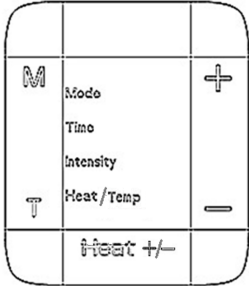
<p>1st Step – Check the battery in the control unit</p> <p>The control unit comes with a built-in rechargeable battery, and could be used as received. If the battery icon on the turned-on control unit keeps flashing, it means the battery is running out. Charge the control unit with the enclosed USB cable and AC adapter. USB cable could connect to any certified adapters. The battery icon flashes during charging, and becomes solid when the control unit is charged fully.</p>	<p style="text-align: center;">Battery recharging</p>  <p style="text-align: center;">Control unit</p>
<p>2nd Step - Install the electrode onto the control unit</p> <p>Place the enclosed electrode onto the back side of the control unit using the magnetic snaps. Match up the silver magnetic snaps on the electrode pad with the silver magnetic snaps on the control unit, follow the same steps for the gold. This should be done before applying the device onto the skin of treatment areas.</p>	 <p style="text-align: center;">Electrode installment</p>
<p>3rd Step - Place the electrode-installed device on the stimulation-needed body area</p> <p>Place the pad-installed device onto the treatment area (such as the shoulder). Press down firmly and ensure a firm contact with the body skin. Note: Keep the skin clean before placing the device.</p>	 <p style="text-align: center;">Place the device on the body area</p>
<p>4th Step - Press the “ON/OFF” to turn on the power</p> <p>Holding the On/Off button could turn on the device, indicated by the lit-up display on the front of device. You could press and release the On/Off button to lock/unlock the buttons on the device front. When the buttons are locked, you could not operate them. However, you still could turn the device off by holding the On/Off button.</p>	 <p style="text-align: center;">On/Off</p>
<p>5th Step - Select one of the stimulation modes</p>	

<p>There are totally 8 preset stimulation modes. Press the “M” button to select a desired pulse mode. The mode selected will be shown on the display.</p>	 <p>M Mode change</p>
<p>6th Step - Choose the stimulation time</p> <p>The default timer is 30 min, and pressing the “T” button could select a desired timer (30, 40, 50, 60, 10, and 20 min). The timer selected will be shown on the display.</p>	 <p>T Timer change</p>
<p>7th Step - Adjust the stimulation intensity</p> <p>Pressing the “+” button could increase the intensity, while pressing the “-” button could decrease the intensity. The intensity change will be reflected on the display.</p> <p>Note: With the increase of intensity (total of 20 levels), you may experience sensations like tingling, vibration, pain, etc. Therefore, gradually increase the intensity, and stop increasing when a comfortable level is reached.</p>	 <p>+ Intensity increase - Intensity decrease</p>
<p>8th Step – Use heat/temperature on the device</p> <p>Press the “Heat +/-” button for the first time to turn on the heat Level 1 of up to 104 °F, for the second time to adjust to Level 2 of up to 109.4 °F and for the third time to turn off the heat. The heat will be reflected on the display.</p> <p>Note: The device is used for the electrical stimulation or heat; consult with your physician before using electrical stimulation and heat simultaneously.</p>	 <p>Heat +/- Heat on, increase, and off</p>
<p>9th Step - Hold the “ON/OFF” again to turn off the power after done</p> <p>When the countdown timer is up, the device will turn off automatically. The device could be also turned off by holding the On/Off button, indicated by the display light off.</p>	 <p>On/Off</p>

Remote Operation

As shown above, the Electronic Pulse Stimulator could be operated independently by pressing its buttons (ON/OFF button, intensity increase/decrease buttons, mode/timer selection buttons and heat/temperature button). As the optional accessory, the remote control could provide a secondary operation way to wirelessly control the functions mentioned above. At any time, you could switch to manually operate the device itself by pressing its buttons to deal with any issues that may arise.



1. Follow the above instruction to install the electrode onto the device, place on the body area, and turn on the device.
2. Recharge the battery of the remote if needed by inserting the USB cable to the top of the remote, which could connect to the adapter included or any certified adapters.
3. Switch the ON/OFF button to turn on the remote, indicated by its first LCD display on.
Note: You could press and release the lock/unlock button on the remote to lock/unlock the buttons on the remote and device. When the buttons are locked, the lock icon on the remote appears, and you could not operate the buttons on the remote and device. However, you still could turn the remote and device off by switching the On/Off button.
4. Pressing and releasing the “+” button on the remote would increase the intensity of the device, while pressing and releasing the “-” button on the remote would decrease the intensity of the device. Each time when the intensity increase/decrease once, the intensity bar on the remote will accordingly increase/decrease once.
Note: With the increase of intensity (total of 20 levels), you may experience sensations like tingling, vibration, pain, etc. Therefore, gradually increase the intensity, and stop increasing when a comfortable level is reached.
5. Press and release the “HEAT” button on the remote for the first time to turn on the heat Level 1 of up to 104 °F, indicated by the first HEAT indicator flashing on the LCD display; press and release the “HEAT” button for the second time to adjust to Level 2 of up to 109.4 °F, indicated by the second HEAT indicator flashing on the LCD display; press and release the “HEAT” button for the third time to turn off the heat, indicated by the HEAT indicator stop flashing.

6. There are total of 8 preset stimulation modes. Press and release the “M/T” button on the remote to select a desired pulse mode, indicated by the flashing of the selected mode on the LCD display.
7. The default timer is 30 min. Pressing and holding the “M/T” button could select a desired timer in the order of 30, 40, 50, 60, 10, and 20 min, indicated on the LCD display.
8. When the countdown timer is up, the remote and device will turn off automatically. The remote and device could be also turned off by switching the On/Off button on the remote, indicated by the LCD display off.

Note: When the battery of the remote is running low, its battery icon will flash, meaning it is time to recharge the battery.

If using the device for the first time, you may start from the default Mode 1, which combines the different frequencies. If you expect to use the specific TENS or EMS mode, please refer to the following for details.

Use as TENS

The Electronic Pulse Stimulator with Heat includes the following TENS frequencies, 69Hz (Mode 2), 1.2 Hz (Mode 4), 100Hz (Modes 5 and 6), and 160Hz (Modes 8). The device could be placed directly on the treatment site where you are experiencing pain (such as pain associated with sore and aching muscles and pain associated with arthritis). For example, if the treatment site is on the leg, place the TENS device above the pain site, and select one of the modes mentioned.

Arthritis involves inflammation on joints of the body, usually producing pain and stiffness. The electrode is placed on or near the area of the arthritis pain. The TENS mode of the device generates electrical pulses that are sent via the electrode for pain relief.

Use as EMS

The Electronic Pulse Stimulator also includes the EMS frequency, 12.5-55.6Hz (Mode 3) and 20Hz (Mode 7). The device could be placed directly on the body area where you are expecting the muscle firming and strengthening. For example, if the body area is the arm, place the device on the arm site, and select Mode 3 or 7.

Also, the EMS mode could help temporarily increase local blood circulation in the healthy muscles of lower extremities through the electrode pad which is positioned on the lower extremity.

Recommended Practice for Both TENS and EMS:

- Duration suggested for each body area is 30 min and 2 times per day. Consult with your physician for longer and more frequent uses.
- Start from the lowest intensity and gradually adjust the intensity to a comfortable level at a scale from 1 to 20.
- Good skin care is important for a comfortable use of device. Be sure the treatment site is clean of dirt and body lotion.

- Keeping the electrode in the storage bag after use will extend its lifespan. The electrode pad is disposable and should be replaced when it loses the adhesiveness. To purchase additional electrodes, please contact the seller.

As shown in the above device operation, there is one kind of electrode pad used with the Pain Away Pro with Heat. The biocompatible electrode pad, consists of electrode gel, conductive film, heating layer, backing material, and connectors.

In addition, it is worth mentioning the button-lock feature is very practical, which could prevent any unintended operations during use. Pressing the On/Off button twice could activate/deactivate the button-lock feature. This feature would not affect the safety or effectiveness of the subject device, and the user could still turn off the device by holding the On/Off button. After selecting the appropriate mode, intensity, and timer, the user could activate the button-lock; when the timer is up, the device will turn off automatically.

Electrodes with a shelf life of 2 years are intended for single person use, and could be replaced. If the electrode no longer contacts well with your body skin, it is time to replace it. If needed, you could use a damp and clean cloth to wipe electrodes between uses. Please see the following for the Directions for Use, Removal and Storage of the electrode used for both TENS and EMS.

Directions for Use

1. Clean skin thoroughly prior to each application of electrodes, which will not contact well if any lotion, make-up, or dirt is left on the body skin.
2. Ensure the device is off before applying the electrode to it.
3. Apply the electrode-installed device firmly to the body skin.

Removal and Storage

1. Turn the device off before removing the electrode from the body skin.
2. Grab the edge of the electrode and remove from the body area.
3. When not in use and/or between each use, store the electrode in the re-sealable bag, out of direct sunlight.

Heating Mode

In addition to the TENS and EMS modes described above, the device has an additional mode of heat/temperature. When used in the heating function, the device will couple with an electronically controlled electrode pad or garment to provide automatic thermal heat to the skin with a range of 96.8 °F - 109.4 °F. This automatic thermal control mechanism could also avoid skin from thermal injury. The device is used for the electrical stimulation or heat; consult with your physician before using electrical stimulation and heat simultaneously.

Performance Specifications

Power Source	3.7V Battery
Number of Output Modes	8 preset modes
Timer Range (minutes)	10-60
Dimensions (mm) [L x W x D]	89 x 77 x 18 mm
Waveform	Biphasic
Shape	Rectangular
Maximum Output Voltage	46V@500Ω
Maximum Output Current	92mA@500Ω
Maximum Pulse Duration	100μSec
Maximum Frequency	160Hz

Cleaning and Maintenance

Please use a wipe to clean the device first, and then use a dry cloth to wipe it again. The electrodes coming with the device are disposable and should be replaced when they lose their adhesiveness. Contact the seller for replacements. Replacement Electrodes, Item# RTLAF-1010, comes with 1 small and 1 large electrode.

Trouble Shooting

If your device is not operating properly, please check below for common problems and suggested solutions. If the recommended action does not solve the problem, please contact the seller.

Stimulation is weak or non-existent

- Be sure skin is clean and pads are firmly attached to skin.
- The battery is low and needs to be charged.

Device does not turn on

- Check if battery is low and needs to be charged.

Electrodes are not sticky

- The pads will lose adhesiveness over use. Please contact the distributor or dealer for replacements.

Skin turns red

- Stop to treat another area.
- If problem persists, contact your physician.

Wireless control not connected

- Restart the device and wireless controller to re-connect automatically.
- Switch to operate the device itself manually.

Recommended Use Positions

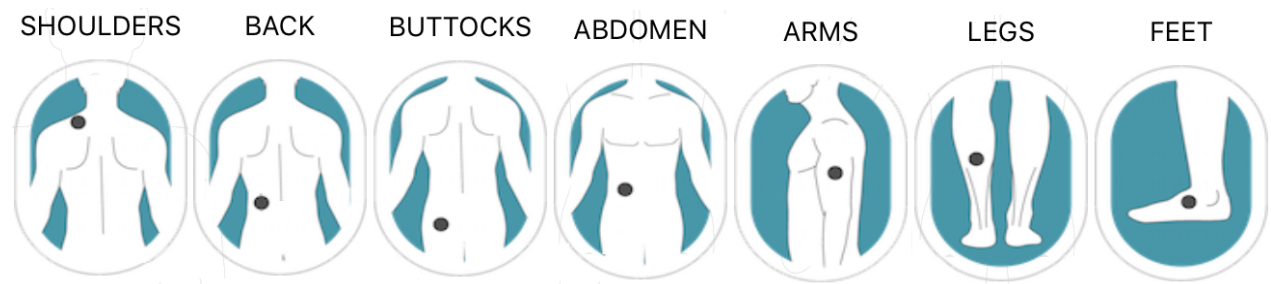

Never apply electrodes on the throat or both sides of the neck, where the carotid sinus nerves are located.



Drive PainAway Pro TENS with Heat Limited Warranty

Please contact Drive DeVilbiss Healthcare in case of a claim under the warranty. If you must send in the unit, enclose a copy of your receipt and clearly state the defect. The following warranty terms apply:

1. The warranty period for the remote and receiver is two years from date of purchase. In case of a warranty claim, the date of purchase has to be proven by means of the sales receipt or invoice.
2. Replacement parts under warranty do not extend the warranty period for the device.
3. The following is excluded under the warranty:
 - a. All damage due to improper treatment. e.g. non-observance of the user instruction.
 - b. All damage which is due to repairs or tampering by the customer or unauthorized third parties.
 - c. Damage during transport from the manufacturer to the consumer or during transport to the service center.
 - d. The gel electrode pads and USB cable are subject to normal wear and tear.
4. Liability for direct or indirect consequential losses caused by the unit is excluded even if the damage to the unit is accepted as a warranty claim.

For more information, please contact the manufacturer.

Contact Information

Drive DeVilbiss Healthcare
99 Seaview Boulevard
Port Washington, NY 11050

Phone: (516) 998-4600
Technical Support: (866) 621-4933
Consumer Customer Service: (866) 694-5085
Dealer and Provider Customer Service: (877) 224-0946

PainAway Pro

With **Heat**



Guide d'utilisation

Article n° RTLAGF-1000



Consultez le guide avant d'utiliser l'appareil

Índice

Introducción	23
Indicaciones de uso	23
Advertencias de seguridad	24
Contraindicaciones	24
Advertencias	24
Precauciones	25
Reacciones adversas	27
Símbolos y títulos	27
Condiciones ambientales para el transporte y almacenamiento	28
Compatibilidad electromagnética	29
Cómo funciona el dispositivo	33
Instalación	34
Instrucciones de funcionamiento	35
Especificaciones de rendimiento	41
Limpieza y mantenimiento	41
Diagnóstico de problemas	41
Posiciones recomendadas de uso	42
Garantía	42
Información de contacto	43

Introducción

El RTLAGF-1000 suministra pulsos eléctricos y calor generados a las zonas del cuerpo del usuario como lo son las piernas y pies a través de electrodos. Este dispositivo portátil y compacto cuenta con varias modalidades de frecuencias de pulso diferentes y cubre la electroestimulación transcutánea (TENS) y la electroestimulación muscular (EMS). Entre los elementos de operación se incluye un botón para encendido/apagado (ON/OFF), un botón para aumentar la intensidad, un botón para disminuir la intensidad, un botón de modalidad, botón para el cronómetro, botón de temperatura/calor y se puede fijar y desprender a los electrodos a través de conectores magnéticos.

Indicaciones de uso:

TENS (Modalidades 1, 2, 4, 5, 6, 8)

Para usarse para aliviar el dolor temporal asociado con músculos adoloridos de los hombros, cintura, espalda, brazos y piernas debido al esfuerzo por ejercicios o actividades domésticas o laborales normales.

También está provisto para el alivio sintomático y el manejo de dolor crónico e intratable y las incomodidades relacionadas con la artritis.

EMS (Modalidades 1, 3, 7)

Para estimular músculos saludables y mejorar y facilitar el desempeño muscular. Usar para mejorar el tono y la firmeza muscular y para fortalecer los músculos en los brazos, abdomen, piernas y glúteos. Uso no previsto para la terapia ni el tratamiento de ningún padecimiento o enfermedad médica.

También está previsto para aumentar temporalmente la circulación sanguínea local en los músculos sanos de las extremidades inferiores.

Modalidad de calentamiento

Alivio temporal de dolores y molestias leves.

Advertencias de seguridad



Precaución, hacer referencia a los documentos adjuntos

Contra indicaciones:

- ◆ No usar este dispositivo en personas que tienen un marcapasos, desfibrilador implantado, u otro dispositivo electrónico o metálico implantado debido a que esto puede ocasionar una descarga eléctrica, interferencias electrónicas o la muerte.
- ◆ No usar este dispositivo en personas cuyos síndromes de dolor no han sido diagnosticados.

Advertencias:

- ◆ **ADVERTENCIA:** Usar con cuidado. Puede ocasionar quemaduras graves. No usar sobre zonas sensibles de la piel ni zonas con mala circulación. El uso no provisto del dispositivo por niños o personas discapacitadas puede ser peligroso. Para reducir el riesgo de quemaduras, descargas eléctricas e incendios, debe usar este dispositivo de acuerdo a las instrucciones.
- ◆ No aplastar el dispositivo ni su electrodo, y evitar doblarlo bruscamente.
- ◆ Examinar cuidadosamente el dispositivo y sus electrodos, no usarlo si muestran señales de deterioro.
- ◆ No manipular este dispositivo ni sus electrodos de ninguna forma. No tiene refacciones internas. Si por alguna razón no funciona a su entera satisfacción, devolverlo al distribuidor de servicio autorizado en donde lo compró.
- ◆ Los efectos a largo plazo de la estimulación eléctrica crónica son desconocidos.
- ◆ La estimulación no debe aplicarse sobre los nervios de los senos carotideos, en especial en personas que tienen una sensibilidad conocida al reflejo del seno carótido. El seno carótido está ubicado en ambos lados del cuello (*Consultar la página 20 para ver más detalles*).
- ◆ La estimulación no se debe aplicar sobre la parte del frente del cuello o la boca. Pueden presentarse varios espasmos de los músculos de la laringe y las faríngeas y las contracciones pueden ser lo suficientemente fuertes para cerrar las vías respiratorias o dificultar la habilidad para respirar. La estimulación sobre el cuello también puede tener efectos adversos sobre el ritmo cardiaco o la presión arterial.
- ◆ No aplicar estimulación sobre el pecho del paciente debido a que la introducción de corriente eléctrica sobre el pecho podría ocasionar disturbios en el ritmo del corazón del paciente, lo cual podría ser letal.

- ♦ Debido a que los efectos de estimulación en el cerebro son desconocidos, la estimulación no se debe aplicar a lo largo de la cabeza, y los electrodos no se deben colocar en lados opuestos de la cabeza.
- ♦ La estimulación no se debe aplicar sobre zonas inflamadas, infectadas o hinchadas o sobre erupciones de la piel, es decir, flebitis, tromboflebitis, varices en las piernas, etc.
- ♦ No aplicar estimulación sobre o en la proximidad de lesiones cancerígenas.

Precauciones:

- ♦ No se ha establecido la seguridad del uso de la estimulación eléctrica durante el embarazo. Consultar con su médico antes de usar este dispositivo durante el embarazo.
- ♦ Se debe tener precaución con personas que se sospecha o han sido diagnosticadas con problemas del corazón.
- ♦ Se debe tener precaución con personas que se sospecha o han sido diagnosticadas con epilepsia.
- ♦ Se debe tener precaución si cuenta con alguna de las siguientes opciones:
 - Si usted tiene una tendencia al sangrado interno como después de una lesión.
 - Si se ha sometido a una cirugía recientemente o si alguna vez ha tenido cirugía en la espalda.
 - Si ciertas zonas de la piel carecen de sensaciones normales, como piel adormecida.
- ♦ Consultar con su médico antes de usar sobre el útero en menstruación.
- ♦ Puede que usted experimente una irritación o hipersensibilidad en la piel debido a la estimulación eléctrica o el medio conductor eléctrico. La irritación se reduce normalmente con el uso de un medio conductor alterno o una colocación alterna del electrodo.
- ♦ No usar este dispositivo al manejar, operar maquinaria, o durante cualquier actividad en la que las contracciones involuntarias del músculo lo pudieran poner en riesgo de lesiones.
- ♦ Mantener este dispositivo alejado de los niños.
- ♦ No usar este dispositivo mientras duerme.
- ♦ No usar este dispositivo en áreas con mucha humedad, como en un baño.
- ♦ Dejar de usar este dispositivo de inmediato si siente incomodidad, mareos o náuseas y consultar con su médico inmediatamente.

- ◆ No tratar de mover los electrodos cuando el dispositivo está en funcionamiento.
- ◆ No aplicar estimulación de este dispositivo bajo las siguientes condiciones:
 - A lo largo del pecho debido a que la introducción de corriente eléctrica sobre el pecho podría ocasionar disturbios en el ritmo de su corazón, lo cual podría ser letal.
 - No aplicar estimulación sobre heridas o erupciones abiertas, o incluso en áreas hinchadas, rojas, infectadas o inflamadas o sobre erupciones en la piel (como flebitis, tromboflebitis, venas con varices).
 - En la presencia de equipo electrónico de monitoreo (como monitores del ritmo cardiaco, alarmas ECG).
 - Sobre niños o personas discapacitadas.
- ◆ Tener presente lo siguiente:
 - Consultar con su médico antes de usar este dispositivo.
 - Este dispositivo no es eficaz para el dolor asociado con síndromes de dolor del sistema central, como lo son los dolores de cabeza.
 - Este dispositivo no es un reemplazo para el medicamento contra el dolor ni otras terapias de gestión de dolor.
 - Este dispositivo es un tratamiento sintomático y, como tal, suprime la sensación de dolor que de otra forma actuaría como un mecanismo de protección.
 - Dejar de usar el dispositivo si el dispositivo no le proporciona un alivio al dolor.
 - Usar este dispositivo solo con los electrodos y accesorios recomendados para su uso por el fabricante.
- ◆ Almacenar el dispositivo lejos de las altas temperaturas y la luz solar. El almacenamiento fuera de la temperatura de almacenamiento establecida puede resultar en errores de medición o malfuncionamiento del dispositivo.
- ◆ No compartir el uso de electrodos con otros; los electrodos están previstos para ser usados por una sola persona.
- ◆ No usar este dispositivo mientras se está cargando.
- ◆ Este dispositivo contiene una batería de litio. Si se presenta el sobrecalentamiento del dispositivo al cargarlo, dejar de cargarlo y detener su funcionamiento de inmediato y contactar el departamento de soporte al cliente.
- ◆ Deshacerse de este dispositivo con baterías de conformidad con las leyes locales, estatales o federales.









- ♦ Se pueden presentar quemaduras en la piel así que revisar periódicamente la piel debajo del electrodo.

Reacciones adversas

- ♦ Podría experimentar irritación y quemaduras en la piel debajo de los electrodos de estimulación aplicados a su piel, revisar regularmente la piel debajo de los electrodos.
- ♦ Usted debe de dejar de usar el dispositivo y debe consultar con su médico si experimenta reacciones adversas por parte del dispositivo.

Símbolos y título

La información esencial para el uso adecuado se indicará usando los siguientes símbolos. Puede ver los siguientes símbolos en el dispositivo y en las etiquetas.

Símbolo	Título
	Consultar las instrucciones de uso
	Precaución, hacer referencia a los documentos adjuntos
	Usar para la fecha
	Fecha de fabricación
	Código de lote
	Número de catálogo
	Número de serie
	Fabricante
	Limitación de temperatura

	Limitación de humedad
	Sin esterilizar
	No es seguro para MR - mantener alejado del equipo de resonancia magnética (MRI)
	Frágil, manejar con cuidado
	Mantener alejado de la lluvia
	Se puede reciclar el empaquetado del producto

Condiciones ambientales para el transporte y almacenamiento

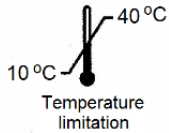

- Temperatura ambiente normal para el funcionamiento: 10~40°C

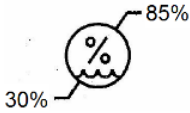

- Humedad ambiente normal para el funcionamiento: 30~85%

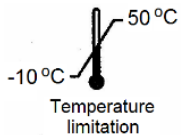

- Temperatura ambiente de almacenaje y transporte: -10 ~50°C

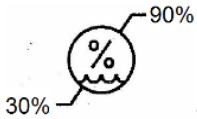

- Humedad ambiente de almacenaje y transporte: 30~90%



Frágil, manejar con cuidado



Mantener alejado de la lluvia



Se puede reciclar el empaquetado del producto

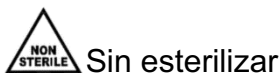

Compatibilidad electromagnética

- 1) Este producto necesita precauciones especiales en relación a la compatibilidad electromagnética (EMC) y necesita instalarse y ponerse en servicio de acuerdo con la información EMC provista; además esta unidad puede verse afectada por equipo portátil y móvil de comunicaciones de radio frecuencia (RF).
- 2) No usar un celular u otro dispositivo que emita campos electromagnéticos cerca de la unidad. Esto puede resultar en el funcionamiento incorrecto de la unidad.
- 3) Precaución: ¡Esta unidad se ha sometido a exhaustivas pruebas e inspecciones para asegurar un desempeño y funcionamiento adecuado!
- 4) Precaución: Esta máquina no debe usarse adyacente o apilada con otro equipo, y si dicho uso adyacente o apilado es necesario, entonces debe observar la máquina para verificar un funcionamiento normal en la configuración en la que se use.

Orientación y declaración del fabricante - emisión electromagnética		
El dispositivo está previsto para el uso en el ambiente electromagnético especificado a continuación. El cliente o usuario del dispositivo debe asegurarse de que se use en dicho ambiente.		
Prueba de emisión	Cumplimiento	Ambiente electromagnético - orientación
Emisiones RF CISPR 11	Grupo 1	El dispositivo usa energía RF solo para su función interna. Por lo tanto las emisiones de RF son muy bajas y sin probabilidad de ocasionar alguna interferencia con equipo electrónico cercano.
Emisión RF CISPR 11	Clase B	El dispositivo es adecuado para su uso en todos los establecimientos, incluyendo establecimientos domésticos y aquellos directamente conectados con la red pública de suministro eléctrico de bajo voltaje que suministra electricidad a edificios usados para propósitos domésticos.
Emisiones armónicas IEC 61000-3-2	Clase A	
Fluctuaciones de voltaje/ emisiones oscilantes IEC 61000-3-3	Cumple con el mismo	

Orientación y declaración del fabricante - inmunidad electromagnética			
El dispositivo está previsto para el uso en el ambiente electromagnético especificado a continuación. El cliente o usuario del dispositivo debe asegurarse de que se use en dicho ambiente.			
Prueba de inmunidad	Nivel de prueba IEC 60601	Nivel de cumplimiento	Ambiente electromagnético - orientación
Descarga electrostática (ESD)	±6 kV contacto ±8 kV aire	±6 kV contacto ±8 kV aire	Los pisos deben ser de madera, concreto o loseta de cerámica. Si los pisos

IEC 61000-4-2			están cubiertos con material sintético, la humedad relativa debe ser como mínimo del 30%.
Transitorios eléctricos rápidos/en ráfagas IEC 61000-4-4	± 2 kV para líneas de alimentación eléctrica ± 1 kV para líneas de entrada/salida	± 2 kV para líneas de alimentación eléctrica	La calidad de la potencia principal debe ser tal como la de un ambiente comercial o de hospital.
Sobretensión IEC 61000-4-5	± 1 kV línea(s) a línea(s) ± 2 kV línea(s) a conexión a tierra	± 1 kV modalidad diferencial	La calidad de la potencia principal debe ser tal como la de un ambiente comercial o de hospital.
Caídas de tensión, interrupciones breves y variaciones de tensión en las líneas de entrada del suministro eléctrico IEC 61000-4-11	$< 5\% U_T$ ($> 95\%$ caída en U_T) para 0,5 ciclo $40\% U_T$ ($> 60\%$ caída en U_T) para 5 ciclos $70\% U_T$ ($> 30\%$ caída en U_T) para 25 ciclos $< 5\% U_T$ ($> 95\%$ caída en U_T) por 5 segundos	$< 5\% U_T$ ($> 95\%$ caída en U_T) para 0,5 ciclo $40\% U_T$ ($> 60\%$ caída en U_T) para 5 ciclos $70\% U_T$ ($> 30\%$ caída en U_T) para 25 ciclos $< 5\% U_T$ ($> 95\%$ caída en U_T) por 5 segundos	La calidad de la potencia principal debe ser tal como la de un ambiente comercial o de hospital. Si el usuario del dispositivo requiere un funcionamiento continuo durante las interrupciones principales del suministro de potencia, se recomienda que el dispositivo se conecte a un suministro de potencia sin interrupción o a una batería.
Frecuencia de potencia (50Hz/60Hz) campo magnético IEC 61000-4-8	3 A/m	3 A/m	Los campos de frecuencia magnética deben estar a niveles característicos de una ubicación normal en un ambiente comercial u hospitalario típico.
TENGA PRESENTE QUE U_T es la tensión principal de corriente alterna antes de la aplicación del nivel de la prueba.			

Orientación y declaración del fabricante - inmunidad electromagnética

El dispositivo está previsto para el uso en el ambiente electromagnético especificado a continuación. El cliente o usuario del dispositivo debe asegurarse de que se use en dicho ambiente.

Prueba de inmunidad	Nivel de prueba IEC 60601	Nivel de cumplimiento	Ambiente electromagnético - orientación
RF conducida IEC 61000-4-6	3 V _{rms} 150 kHz a 80 MHz	3 V _{rms}	El equipo portátil y móvil de comunicación RF no debe usarse cerca de cualquier parte del dispositivo, incluyendo los cables, que la distancia de separación recomendada calculada de la ecuación correspondiente a la frecuencia del transmisor. Distancia de separación recomendada $d = 1,2\sqrt{P}$
RF radiada IEC 61000-4-3	3 V/m 80 MHz a 2,5 GHz	3 V/m	$d = 1,2\sqrt{P} \quad 80 \text{ MHz to } 800 \text{ MHz}$ $d = 2,3\sqrt{P} \quad 800 \text{ MHz to } 2,5 \text{ GHz}$ Donde P es la máxima potencia nominal de salida del transmisor en Vatios (W) de acuerdo al fabricante del transmisor y d es la distancia de separación recomendada en metros (m). Las fuerzas del campo desde los transmisores RF, determinadas por un estudio electromagnético del campo, ^a deben ser menor al nivel de cumplimiento en cada rango de frecuencia. ^b Se puede presentar interferencia en la vecindad del equipo marcado con el siguiente símbolo: 

NOTA 1 A 80 MHz y 800 MHz, se aplica el rango de frecuencia más alto.

NOTA 2 Puede que estas pautas no se aplique para todas las situaciones. La propagación electromagnética se ve afectada por la absorción y reflexión desde estructuras, objetos y personas.

a Las fuerzas de campo desde transmisores fijos, como los son estaciones base para radio (celulares/inalámbricos), teléfonos y radios móviles terrestres, radio para

aficionados, radiodifusión de AM y FM y difusión de TV no se puede predecir teóricamente con exactitud. Para evaluar el ambiente electromagnético debido a transmisores de RF fijos, deberá considerarse la evaluación electromagnética del sitio. Si la fuerza medida del campo en la ubicación en donde se usa el dispositivo excede el nivel de cumplimiento RF correspondiente indicado arriba, se debe observar el dispositivo para verificar su funcionamiento normal. Si se observa un rendimiento anormal, pueden ser necesarias medidas adicionales, como la reorientación o reubicación del dispositivo.

b Sobre el rango de frecuencia 150 kHz a 80 MHz, las fuerzas del campo deben ser menores de 3 V/m.

Distancias de separación recomendadas entre equipo de comunicaciones RF portátil y móvil y el dispositivo.

El dispositivo está previsto para el uso en el ambiente electromagnético en donde las perturbaciones de RF irradiado son controladas. El cliente o el usuario del dispositivo puede ayudar a prevenir la interferencia electromagnética manteniendo una distancia mínima entre el equipo de comunicaciones RF portátil y móvil (transmisores) y el dispositivo como se recomienda a continuación, de conformidad con la máxima potencia de salida del equipo de comunicaciones.

Máxima potencia nominal de salida del transmisor (W)	Distancia de separación de acuerdo a la frecuencia del transmisor (m)		
	150 KHz a 80 MHz	80 MHz a 800 MHz	800 MHz a 2,5 GHz
0,01	0,12	0,12	0,23
0,1	0,38	0,38	0,73
1	1,2	1,2	2,3
10	3,8	3,8	7,3
100	12	12	23

Para transmisores con una potencia nominal máxima de salida no incluida arriba, la distancia d de separación recomendada en metros (m) se puede calcular usando la ecuación correspondiente a la frecuencia del transmisor, donde P es la potencia nominal máxima de salida del transmisor en vatios (W) de acuerdo con el fabricante del transmisor.

NOTA 1 A 80 MHz y 800 MHz, se aplica el rango de frecuencia más alto para la distancia de separación.

NOTA 2 Puede que estas pautas no se aplique para todas las situaciones. La propagación electromagnética se ve afectada por la absorción y reflexión desde estructuras, objetos y personas.

Cómo funciona el dispositivo







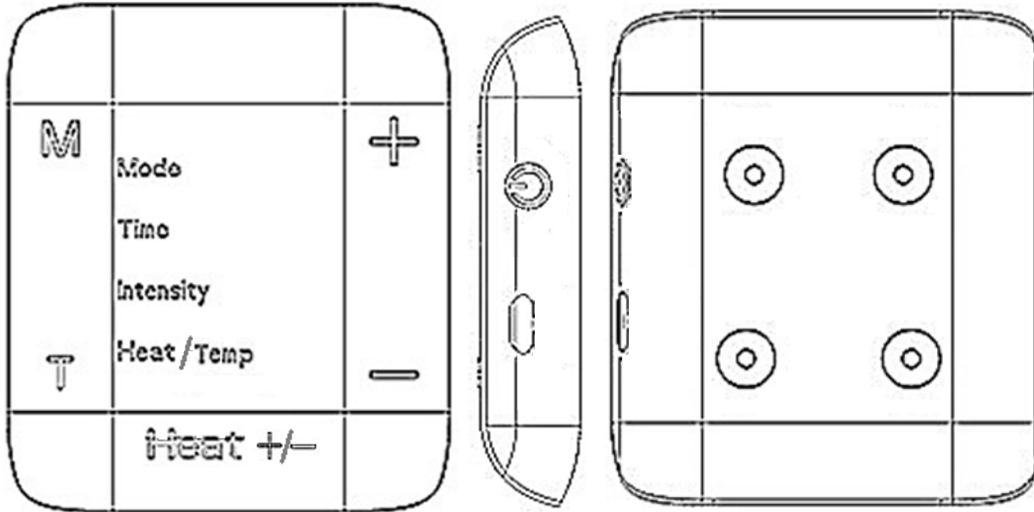

El dispositivo cuenta con varias modalidades, que cubren TENS y EMS. Si usted está usando el dispositivo por primera vez, se recomienda que empiece con la Modalidad 1 predeterminada, la cual combina diferentes frecuencias de pulso. Algunas modalidades son en particular más eficaces para ciertos usuarios, pero puede que usted tenga que seleccionar tanto la modalidad y la posición del electrodo idónea para usted. Tal vez tenga que usarlo en varias posiciones y modalidades antes de encontrar la ideal para usted. La mejor opción de modalidades y posiciones puede variar entre usuarios, a pesar de que tengan el mismo tipo de síntoma.

Programa	Frecuencia de pulso (Hz)
Modalidad 1: TENS y EMS	Combinación de las siguientes modalidades 2-7
Modalidad 2: TENS	69
Modalidad 3: EMS	12,5-55,6
Modalidad 4: TENS	1,2
Modalidad 5: TENS	100 (encendido por 10 y apagado por 2,5 segundos)
Modalidad 6: TENS	100 (encendido por 20 y apagado por 1 segundos)
Modalidad 7: EMS	20
Modalidad 8: TENS	160

Instalación



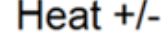

Abrir la caja del producto y sacar el producto y los accesorios. Los accesorios pueden incluir electrodos, cable USB y adaptador AC. El cable USB se puede usar para cargar la unidad de control.

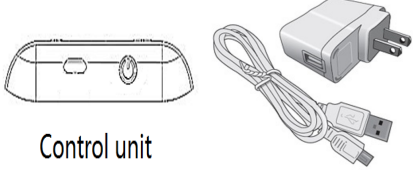

-  Mantener presionado para encender/apagar el dispositivo
-  Oprimir dos veces para bloquear/desbloquear los botones del frente
-  Aumento de intensidad
-  Disminución de intensidad
-  Cambio de modalidad
-  Cambio de cronómetro
-  **Heat +/-** Heat +/- Enciende el calor (nivel 1), nivel 2, y apaga el calor
-  Puerto de carga
-  Conectores para la estimulación y calor/temperatura

Instrucciones de funcionamiento

Los siguientes pasos son para orientarlo sobre el funcionamiento del dispositivo, y los detalles sobre cada paso se enumeran en la siguiente tabla.

Primer paso - Revisar la batería en la unidad de control	<p>Carga de la batería</p>  <p>Control unit Unidad de control</p>
<p>La unidad de control viene con una batería recargable incluida y se puede usar tal como viene. Si el icono de batería en la unidad encendida está parpadeando, esto quiere decir que ya se está acabando la batería. Cargar la unidad de control con el cable USB adjunto y el adaptador AC. El cable USB se puede conectar a cualquier adaptador certificado. El icono de la batería parpadea mientras se carga y se queda en un color sólido cuando la unidad se cargó completamente.</p>	 <p>Instalación del electrodo</p>
Segundo paso - Instalar el electrodo en la unidad de control	 <p>Colocar el dispositivo sobre la zona de cuerpo</p>
Tercer paso - Colocar el dispositivo con el electrodo instalado sobre la zona del cuerpo que necesita la estimulación	 <p>On/Off</p>
Cuarto paso - Oprimir «ON/OFF» para encender la unidad.	

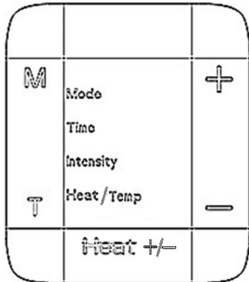
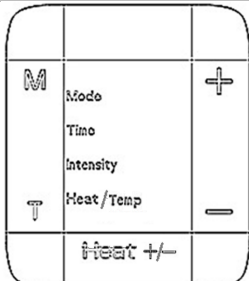
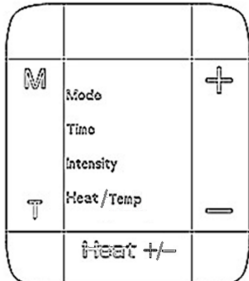
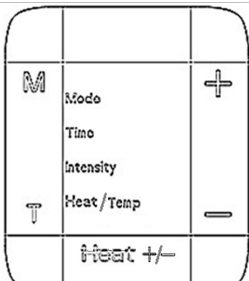
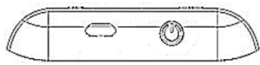
<p>dispositivo al oprimir y mantener presionado el botón On/Off.</p>	
<p>Quinto paso - Seleccionar uno de las modalidades de estimulación</p>	 <p>M Mode change</p>
<p>Sexto paso - Elegir el tiempo de estimulación</p>	 <p>T Timer change</p>
<p>Séptimo paso - Ajustar la intensidad de estimulación</p>	 <p>+ Intensity increase - Intensity decrease</p>
<p>Octavo paso - Usar el calor/temperatura en el dispositivo</p>	 <p>Heat +/- Heat on, increase, and off</p>
<p>Noveno paso - Oprimir «ON/OFF» de nuevo para apagar la unidad al terminar</p>	 <p>On/Off</p>
<p>Al acabarse el tiempo de cronómetro el dispositivo se apaga de forma automática. El dispositivo también se puede apagar al oprimir y mantener</p>	

presionado el botón On/Off, esto apaga la luz de la pantalla.	
---	--

Funcionamiento remoto

Como se indicó arriba, el Estimulador de Pulso Electrónico se puede poner en funcionamiento de forma independiente al oprimir los botones (botón ON/OFF, botones para aumentar/disminuir la intensidad, botones de selección de modalidad/cronómetro y el botón de calor/temperatura). Como accesorio opcional, el control remoto puede proporcionar una forma de operación secundaria e inalámbrica para controlar las funciones mencionadas arriba. Puede cambiar en cualquier momento al funcionamiento manual al oprimir sus botones y solucionar cualquier cuestión que surja.



10. Seguir las instrucciones de arriba para instalar el electrodo sobre el dispositivo, colocarlo en la zona del cuerpo, y encender el dispositivo.
11. Recargar la batería del control remoto de ser necesario al introducir el cable USB a la parte superior del control remoto, esto se puede conectar al adaptador incluido o a cualquier otro certificado.
12. Oprimir el botón ON/OFF para encender el control remoto, esto lo indica la pantalla encendida LCD.
Nota: Puede oprimir y liberar el botón bloquear/desbloquear en el control remoto para bloquear/desbloquear los botones en el control remoto y el dispositivo. Cuando los botones están bloqueados, aparece el icono candado en el control remoto y entonces no puede poner en funcionamiento los botones en el control remoto y el dispositivo. Sin embargo, como quiera puede apagar el dispositivo y el control remoto al cambiar el botón On/Off.
13. Al oprimir y liberar el botón “+” en el control remoto se aumenta la intensidad en el dispositivo, y mientras oprime y libera el botón “-” en el control remoto se disminuye la intensidad del dispositivo. Cada vez se aumenta/disminuye la intensidad una vez, de acuerdo a esto la barra de la intensidad en el control remoto aumenta/disminuye una vez.
Nota: Con el aumento de intensidad (total de 20 niveles), usted puede experimentar sensaciones como hormigueo, vibración, dolor, etc. Por lo tanto, aumente de forma gradual la intensidad y deje de aumentarla cuando logre un nivel de comodidad.
14. Oprimir y liberar el botón “HEAT” en el control remoto la primera vez enciende el nivel 1 de calor de hasta 104 °F, esto se indica cuando el primer indicador de HEAT parpadea en la pantalla LCD; oprimir y liberar el botón “HEAT” por segunda vez ajusta el nivel 2 de hasta 109.4 °F, esto se indica cuando el

segundo indicador de HEAT parpadea en la pantalla LCD; oprimir y liberar el botón "HEAT" por tercera vez apaga el calor, esto se indica cuando el indicador HEAT deja de parpadear.

15. Existen en total 8 modalidades preestablecidas de estimulación. Oprimir y liberar el botón "M/T" en el control remoto para seleccionar la modalidad de pulso deseada, esto se indica con el parpadeo de la modalidad seleccionada en la pantalla LCD.
16. El cronómetro preestablecido es de 30 min. Al oprimir y mantener oprimido el botón "M/T" se puede elegir un cronómetro deseado de 30, 40, 50, 60, 10 y 20 min, esto se indica en la pantalla LCD.
17. Al acabarse el tiempo de cronómetro el dispositivo y el control remoto se apagan de forma automática. El dispositivo y el control remoto también se pueden apagar al oprimir y mantener presionado el botón On/Off en el control remoto, esto se indica al apagarse la pantalla LCD.

Nota: Cuando la batería del control remoto está baja, el icono de batería parpadeará, esto quiere decir que es hora de recargar la batería.

Si usted está usando el dispositivo por primera vez, puede empezar con la Modalidad 1 predeterminada, la cual combina diferentes frecuencias. Si espera usar la modalidad específica TENS o EMS, consulte los siguientes detalles.

Uso como TENS

El Estimulador Electrónico de Pulso con calor incluye las siguientes frecuencias TENS, 69Hz (modalidad 2), 1,2 Hz (modalidad 4), 100Hz (modalidades 5 y 6), y 160Hz (modalidad 8). El dispositivo se puede colocar directamente sobre el sitio de tratamiento en donde experimenta dolor (puede ser dolor asociado con músculos adoloridos e irritados y dolor asociado con la artritis). Por ejemplo, si el sitio del tratamiento está en la pierna, colocar el dispositivo TENS arriba del sitio del dolor, y seleccionar una de las modalidades mencionadas.

La artritis involucra la inflamación de las articulaciones del cuerpo y generalmente produce dolor y rigidez. El electrodo se coloca sobre o cerca de la zona en donde tiene el dolor de artritis. La modalidad TENS del dispositivo genera pulsos eléctricos que se envían a través del electrodo para aliviar el dolor.

Uso como EMS

El Estimulador Electrónico de Pulso incluye además la frecuencia EMS, 12,5-55,6Hz (modalidad 3) y 20Hz (modalidad 7). El dispositivo se puede colocar directamente sobre la zona del cuerpo en donde espera que el músculo se ponga firme y se fortalezca. Por ejemplo, si la zona del cuerpo es el brazo, colocar el dispositivo sobre el sitio del brazo, y seleccione la modalidad 3 o 7.

Además, la modalidad EMS le puede ayudar a aumentar la circulación sanguínea local de forma temporal en los músculos saludables de las extremidades inferiores a través de la almohadilla de electrodo la cual se coloca sobre la extremidad inferior.

Practica recomendada tanto para TENS como EMS:

- La duración sugerida para cada zona del cuerpo es de 30 min y 2 veces por día. Consulte con su médico para ver si necesita usos más frecuentes y de mayor duración.
- Empiece con la menor intensidad y ajústela gradualmente hasta el nivel más cómodo de intensidad entre una escala de 1 a 20.
- El cuidado de la piel es importante para la comodidad del uso del dispositivo. Asegurarse de que el sitio de tratamiento este limpio de suciedad y cremas para el cuerpo.
- Al mantener los electrodos en la bolsa después de su uso se aumenta su vida útil. La almohadilla de electrodo es desechable y debe reemplazarse si pierde su adhesividad. Para comparar almohadillas de electrodos adicionales, contacte al vendedor.

Como se mostró en el funcionamiento del dispositivo de arriba, hay un tipo de almohadilla de electrodo que se usa con el Pain Away Pro con calor. La almohadilla de electrodo biocompatible consiste de un gel para el electrodo, película conductora, capa de calentamiento, material de respaldo y conectores.

Además, vale la pena mencionar que la función del botón de bloqueo es muy útil, esto puede evitar el uso de funciones no previstas durante su uso. Al oprimir el botón On/Off dos veces se puede activar/desactivar la función del botón de bloqueo. Esta función no afectará la seguridad ni la eficacia del dispositivo en cuestión y el usuario como quiera puede apagar el dispositivo mientras mantiene presionado el botón On/Off. Después de seleccionar la modalidad adecuada, la intensidad y el cronómetro, el usuario puede activar el botón de bloqueo; al terminarse el cronómetro, el dispositivo se apagará de forma automática.

Los electrodos con una vida útil de 2 años tienen un uso previsto para una sola persona y deben ser reemplazados. Si el electrodo no entra en buen contacto con la piel de su cuerpo ya llegó el momento de reemplazarlo. De ser necesario, puede usar un paño limpio y húmedo para limpiar los electrodos entre usos. Ver las siguientes instrucciones de cómo usar, quitar y almacenar los electrodos usados tanto para TENS y EMS.

Indicaciones de uso

1. Limpiar minuciosamente la piel antes de aplicar los electrodos, estos no tendrán un buen contacto con la piel si hay lociones, maquillaje o suciedad sobre la piel.
2. Asegurarse de que el dispositivo esté apagado antes de aplicar el electrodo al mismo.
3. Aplicar el dispositivo con el electrodo instalado de forma firme sobre la piel del cuerpo.

Cómo retirarlo y almacenarlo

1. Apagar el dispositivo antes de retirar el electrodo de la piel del cuerpo.
2. Agarrar la orilla del electrodo y quitarla de la zona del cuerpo.
3. Cuando no está en uso y/o entre cada uso, almacenar el electrodo en la bolsa sellable lejos de la luz solar.

Modalidad de calentamiento

Además de las modalidades TENS y EMS descritas arriba, el dispositivo cuenta con una modalidad adicional de calor/temperatura. Al usar la función de calentamiento el dispositivo se acoplará con una almohadilla o prenda controlada electrónicamente para proporcionar calor térmico a la piel dentro de un rango de 96.8 °F - 109.4 °F. Este mecanismo de control térmico automático también puede prevenir lesiones térmicas en la piel. El dispositivo se usa para la estimulación eléctrica o para calor; consulte con su médico antes de usar la estimulación eléctrica y el calor de forma simultánea.

Especificaciones de rendimiento

Fuente de alimentación	Batería de 3,7V
Número de modalidades de salida	8 modalidades preestablecidas
Rango del cronómetro (minutos)	10 - 60
Dimensiones (mm) [Largo x ancho x profundidad]	89 x 77 x 18 mm
Forma de onda	Bifásica
Forma	Rectangular
Voltaje máximo de salida	46V@500Ω
Corriente máxima de salida	92mA@500Ω
Duración máxima de pulso	100μSec
Frecuencia máxima	160Hz

Limpieza y mantenimiento

Usar una toallita para limpiar el dispositivo primero, y luego usar un paño seco para limpiarlo de nuevo. Los electrodos que salen del dispositivo son desechables y deben reemplazarse cuando pierden su adhesividad. Contactar al vendedor para obtener reemplazos. Electrodos de reemplazo, artículo # RTLAGE-1010, viene con 1 electrodo chico y 1 grande.

Soluciones de problemas

Si el dispositivo no está funcionando adecuadamente, revise los siguientes problemas más comunes y las soluciones sugeridas. Si la acción recomendada no soluciona el problema, contacte al vendedor.

La estimulación es débil o inexistente

- Asegurarse que la piel esté limpia y que las almohadillas estén firmemente sujetas a la piel.
- La batería está baja y necesita recargarse.

El dispositivo no enciende

- Revisar si la batería está baja y necesita recargarse.

Los electrodos no se pegan

- Las almohadillas perderán adhesividad con el uso. Contactar al distribuidor o concesionario para obtener reemplazos.

La piel se pone roja

- Detenga el tratamiento y aplíquelo a otra área.
- Si el problema persiste consulte con su médico.

Control inalámbrico no conectado

- Restablecer el dispositivo y el control inalámbrico para que se vuelva a conectar de forma automática.
- Cambiar el funcionamiento del dispositivo a la forma manual.

Posiciones de uso recomendado

HOMBROS



ESPALDA



GLÚTEOS



ABDOMEN

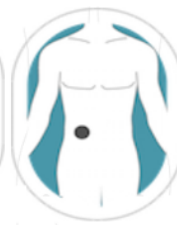

BRAZOS



PIERNAS



PIES



Nunca aplicar los electrodos en la garganta o en ambos lado del cuello, en donde se ubican los nervios de los senos carotideos.



Garantía limitada del Drive PainAway Pro TENS con calor

Si tiene un reclamo bajo la garantía póngase en contacto con Drive DeVilbiss Healthcare. Si tiene que enviar la unidad, adjunte una copia de su recibo y especifique claramente el defecto. Se aplican las siguientes condiciones de garantía:

5. El plazo de garantía para el control remoto y el receptor es de dos años a partir de la fecha de compra. En caso de un reclamo de garantía, se tiene que comprobar la fecha de compra a través de un recibo o factura de venta.
6. Las piezas de reemplazo bajo la garantía no amplían el periodo de garantía del dispositivo.
7. Lo siguiente se excluye bajo la garantía:
 - a. Todos los daños debido al tratamiento inadecuado, es decir, no cumplir con las instrucciones del usuario.
 - b. Todos los daños debido a reparaciones o alteraciones por parte del cliente o por una tercera parte no autorizada.
 - c. Daño debido al transporte desde el fabricante al consumidor o durante el transporte al centro de servicio.
 - d. Las almohadillas de gel del electrodo y el cable USB están sujetos al desgaste normal.
8. Se excluye la responsabilidad por pérdidas consecuenciales directas o indirectas ocasionadas por la unidad incluso si el daño a la unidad se acepta como un reclamo de garantía.

Para información adicional póngase en contacto con el fabricante.

Información de contacto

Drive DeVilbiss Healthcare
99 Seaview Boulevard
Port Washington, NY 11050

Teléfono: (516) 998-4600
Soporte técnico: (866) 621-4933
Servicio al cliente: (866) 694-5085
Servicio al cliente para distribuidores y proveedores: (877) 224-0946

PainAwayPro

With **Heat**



Guide d'utilisation

Article n° RTLAGF-1000



Consultez le guide avant d'utiliser l'appareil

Table des matières

Introduction	46
Instructions	46
Avertissement de sécurité	47
Contre-indication :	47
Avertissements :	47
Précautions :	48
Effets indésirables.....	49
Symbole et titre	50
Conditions environnementales pour le transport et l'entreposage.....	51
Compatibilité électromagnétique.....	51
Fonctionnement de l'appareil.....	55
PRÉPARATION.....	56
Instructions pour l'utilisation	57
Caractéristiques techniques.....	62
Nettoyage et entretien	62
Dépannage	62
Positions recommandées pour l'utilisation	63
Garantie limitée, Drive PainAway Pro TENS with Heat.....	63
Pour communiquer avec nous	64

Introduction

L'appareil RTLAGEF-1000 utilise des électrodes pour transmettre de faibles impulsions électriques et de la chaleur à différentes parties du corps comme les pieds ou les jambes. Cet appareil compact et portable possède plusieurs modes (fréquence des pulsations) pour un traitement de neurostimulation transcutané (TENS) ou de stimulation électrique neuromusculaire (EMS). Les commandes incluent un interrupteur marche / arrêt, deux boutons permettant d'augmenter et de réduire l'intensité, un bouton de mode, une minuterie, un bouton de contrôle de la température ainsi que des connecteurs magnétiques permettant de brancher des électrodes.

Instructions

TENS (modes 1, 2, 4, 5, 6, 8)

Utilisez ces modes pour le soulagement des douleurs musculaires aux épaules, à la taille, au dos, aux bras et aux jambes, suite à des exercices ou à des activités normales au travail ou à la maison.

Ces modes conviennent aussi pour le soulagement des symptômes et pour la gestion de la douleur chronique réfractaire et de l'inconfort causé par l'arthrite.

TENS (modes 1, 3, 7)

Permet de stimuler des muscles en santé pour améliorer et favoriser la performance musculaire. Permet d'améliorer le tonus et la fermeté musculaire et de renforcer les muscles des bras, de l'abdomen, des jambes et du fessier. Ne convient pas pour les traitements d'une affection, d'une pathologie ou d'une maladie.

Permet aussi d'augmenter temporairement le débit sanguin dans les muscles sains des extrémités inférieures.

Mode Application de chaleur

Pour le soulagement temporaire des douleurs mineures.

Avertissement de sécurité



Consultez la documentation qui accompagne cet équipement.

Contre-indication

- ◆ Ne pas utiliser cet appareil sur des personnes qui utilisent un stimulateur cardiaque, un défibrillateur implantable ou un autre type d'implant métallique ou électronique, car ceci pourrait causer une décharge électrique, des brûlures, une interférence électrique ou la mort.
- ◆ Ne pas utiliser cet appareil sur des personnes dont la cause de la douleur n'est pas diagnostiquée.

Avertissements

- ◆ **AVERTISSEMENT** : Utilisez cet appareil avec soin. Cet appareil peut causer des brûlures sévères. N'utilisez pas cet appareil sur une région sensible ou caractérisée par une circulation sanguine faible. L'utilisation de cet appareil par un enfant ou par une personne souffrant d'incapacité peut être dangereuse. Suivez les instructions fournies afin de réduire les risques de brûlure, de décharge électrique et d'incendie.
- ◆ N'écrasez pas cet appareil ni ses électrodes, et évitez de plier fortement ses composants.
- ◆ Examinez l'appareil et ses composants avec soin et ne l'utilisez pas s'il montre des signes de détérioration.
- ◆ N'altérez cet appareil et ses électrodes d'aucune manière. Cet appareil ne comporte aucune pièce pouvant faire l'objet d'un entretien quelconque. Si l'appareil ne fonctionne pas de manière satisfaisante, rappez-le chez le revendeur où vous l'avez acheté.
- ◆ Les effets à long terme d'un traitement par stimulations électriques sont inconnus.
- ◆ N'effectuez aucune stimulation électrique sur les nerfs du sinus carotidien, particulièrement chez les individus qui présentent un cas de sensibilité au réflex du sinus carotidien. Les sinus carotidiens se situent de chaque côté du cou (consultez la page 20 pour de plus amples renseignements).
- ◆ Aucune stimulation électrique ne doit être appliquée sur le devant du cou ni sur la bouche. Ceci pourrait causer des spasmes sévères des muscles pharyngiques ou laryngiques et ces contractions pourraient provoquer un blocage des voies respiratoires ou des problèmes respiratoires. Une stimulation appliquée dans la région du cou pourrait aussi causer des effets perturbateurs sur le rythme cardiaque et sur la pression sanguine.
- ◆ N'appliquez pas les électrodes sur la poitrine, car la stimulation électrique à cet endroit pourrait provoquer une arythmie cardiaque qui pourrait être fatale.
- ◆ Comme l'effet d'une telle stimulation sur le cerveau est inconnu, la stimulation électrique ne doit pas traverser la tête; ne placez pas les électrodes de part et d'autre de la tête.
- ◆ Aucune stimulation électrique ne doit être appliquée sur une région enflée ou infectée, sur le site

d'une inflammation ou d'une éruption cutanée (phlébite, thrombophlébite, veines variqueuses, etc.)

- ◆ N'appliquez pas les électrodes sur, ou près de lésions cancéreuses.

Précautions

- ◆ L'innocuité de la stimulation pendant la grossesse n'a pas été démontrée. Consultez votre médecin avant d'utiliser ce produit pendant la grossesse.
- ◆ Les personnes ayant une pathologie cardiaque possible ou déclarée doivent prendre des précautions en rapport avec l'utilisation de ce produit.
- ◆ Les personnes ayant une pathologie épileptoïde possible ou déclarée doivent prendre des précautions en rapport avec l'utilisation de ce produit.
- ◆ Vous devez prendre des précautions dans tous les cas suivants :
 - Si vous avez une disposition à faire des hémorragies internes suite à une blessure.
 - Si vous avez subi une chirurgie récemment, ou si vous avez déjà subi une chirurgie du dos.
 - Si vous éprouvez une insensibilité cutanée à certains endroits
- ◆ Consultez votre médecin avant d'utiliser ce produit dans la région utérine pendant les menstruations.
- ◆ Vous pouvez ressentir une irritation ou une hypersensibilité au niveau cutané due à la stimulation électrique ou au produit conducteur. Une telle irritation peut habituellement être soulagée en utilisant un produit conducteur différent ou en déplaçant les électrodes.
- ◆ N'utilisez pas cet appareil pendant la conduite automobile, lorsque vous utilisez de la machinerie ni dans aucune une situation où une contraction musculaire involontaire constituerait un élément de risque.
- ◆ Gardez cet appareil hors de la portée des enfants.
- ◆ N'utilisez pas cet appareil pendant le sommeil.
- ◆ N'utilisez pas cet appareil dans un environnement très humide, comme dans une salle de bain.
- ◆ Cessez d'utiliser cet appareil lorsque vous ressentez un inconfort, des étourdissements ou de la nausée, et consultez votre médecin.
- ◆ Ne tentez pas de déplacer les électrodes pendant que l'appareil est en marche.
- ◆ N'utilisez pas la fonction de stimulation de cet appareil dans les cas suivants :
 - N'appliquez pas les électrodes sur votre poitrine, car la stimulation électrique à cet endroit pourrait provoquer une arythmie cardiaque qui pourrait être fatale.
 - N'appliquez pas les électrodes sur une plaie ouverte ni sur un érythème, une région enflée, rouge ou irritée, une infection ou une éruption cutanée (ex. : phlébite, thrombophlébite, veines variqueuses).















- En présence d'appareils de surveillance médicale électronique (p. ex. moniteur cardiaque, avertisseur ECG).
 - Sur des enfants ou des personnes souffrant d'une incapacité.
- ◆ Prenez les précautions suivantes :
 - Consultez votre médecin avant d'utiliser cet appareil.
 - Cet appareil n'est pas efficace pour le soulagement de la douleur associée aux syndromes de douleur générale comme les maux de tête.
 - Cet appareil ne remplace pas la médication antidouleur ni les autres traitements antidouleur.
 - Cet appareil procure un traitement des symptômes et réprime la sensation de douleur qui est, normalement, un mécanisme qui nous avertit d'un problème.
 - Cessez d'utiliser cet appareil s'il ne soulage pas la douleur.
 - Utilisez cet appareil seulement avec les électrodes et les accessoires recommandés par le fabricant.
 - ◆ Entreposez l'appareil à l'abri des températures élevées et de la lumière directe du soleil. Un entreposage à des températures en dehors de la plage recommandée peut causer des erreurs de lecture ou un dysfonctionnement de l'appareil.
 - ◆ Ne partagez pas les électrodes avec d'autres utilisateurs, elles sont prévues pour une utilisation par une seule personne.
 - ◆ N'utilisez pas cet appareil pendant la recharge.
 - ◆ Cet appareil contient une pile au lithium. Si l'appareil surchauffe pendant la recharge, cessez immédiatement la recharge et communiquez avec le service à la clientèle.
 - ◆ Respectez les règlements locaux, provinciaux et fédéraux lorsque vous mettez au rebut un appareil contenant une pile.
 - ◆ Des brûlures peuvent survenir au niveau de l'épiderme; examinez périodiquement l'épiderme sous l'électrode.

Effets indésirables





- ◆ L'utilisation des électrodes peut provoquer des irritations ou des brûlures; vérifiez l'épiderme fréquemment sous les électrodes.
- ◆ Si vous éprouvez des effets indésirables, cessez d'utiliser cet appareil et consultez votre médecin.

Signification des symboles

Les renseignements essentiels pour une utilisation adéquate de l'appareil sont identifiés par les symboles suivants. Les symboles suivants peuvent apparaître sur l'appareil ou sur ses étiquettes.

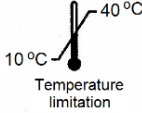
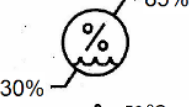
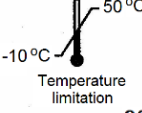
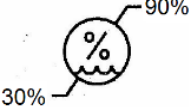
Symbole	Titre
	Consultez le guide avant l'utilisation
	Mise en garde : consultez la documentation qui accompagne cet équipement.
	Utilisez avant la date
	Date de fabrication
	Code de lot
	Numéro au catalogue
	Numéro de série
	Fabricant
	Limite de température
	Limite de taux d'humidité
	Non stérile
	Non approprié aux RM - Maintenir loin des appareils de résonance magnétique (MRI)
	Fragile, manipulez avec soin
	Protégez cet appareil de la pluie
	L'emballage du produit est recyclable

Conditions environnementales pour le transport et l'entreposage

	Température normale de fonctionnement : 10 à 40 °C
	Taux d'humidité normal de fonctionnement : 30 à 85 %
	Température normale pour le transport et l'entreposage : -10 à 50 °C
	Taux d'humidité normal pour le transport et l'entreposage : 30 à 90 %
	Fragile, manipulez avec soin
	Protégez cet appareil de la pluie
	L'emballage du produit est recyclable
	Non stérile

Compatibilité électromagnétique

- 1) Ce produit nécessite des précautions particulières concernant la compatibilité électromagnétique (CEM) et doit être installé et mis en service conformément aux informations CEM fournies, et cet appareil peut être affecté par des équipements de communication radiofréquence (RF) portables et mobiles.
- 2) N'utilisez pas un téléphone portable ou d'autres appareils émettant des champs électromagnétiques à proximité de cet appareil. Cela peut entraîner un fonctionnement incorrect de l'appareil.
- 3) Mise en garde : Cet appareil a été soigneusement testé et inspecté pour garantir des performances et un fonctionnement adéquats!
- 4) Mise en garde : Cet appareil ne doit pas être installé près ou sur un autre équipement et s'il doit être utilisé près ou sur un autre équipement, cet appareil doit être observé pour vérifier qu'il fonctionne normalement dans la configuration dans laquelle il sera utilisé.

Conseils et déclaration du fabricant - émissions électromagnétiques		
Cet appareil peut être utilisé dans un environnement électromagnétique tel que décrit ci-après. Le client ou l'utilisateur de cet appareil doit s'assurer qu'il est utilisé dans un tel environnement.		
Test d'émission	Conformité	Environnement électromagnétique - conseils
Émissions RF CISPR 11	Groupe 1	Cet appareil n'utilise l'énergie de RF que pour ses fonctions internes. Ses émissions en RF sont très faibles et il est peu probable qu'il crée des interférences nuisibles pour les appareils électroniques à proximité.
Émissions RF CISPR 11	Classe B	Cet appareil est conçu pour une utilisation dans tous les types d'établissements, y compris les établissements domestiques et ceux branchés directement au réseau public d'alimentation électrique à basse tension qui alimente les établissements domestiques.
Émissions harmoniques IEC 61000-3-2	Classe A	
Fluctuations de tension / papillotements IEC 61000-3-3	Conforme	

Immunité électromagnétique – recommandations et déclarations du fabricant			
Cet appareil peut être utilisé dans un environnement électromagnétique tel que décrit ci-après. Le client ou l'utilisateur de cet appareil doit s'assurer qu'il est utilisé dans un tel environnement.			
Test d'immunité	Niveau de test IEC 60601	Niveau de conformité	Environnement électromagnétique - conseils
Décharge électrostatique (DES) IEC 61000-4-2	±6 kV contact ±8 kV air	±6 kV contact ±8 kV air	Les planchers devraient être faits de bois, de béton ou de tuiles de céramique. Si le plancher est fait de matériaux synthétiques, l'humidité relative doit être maintenue au-dessus de 30 %.
Transitoires électriques rapides en salves IEC 61000-4-4	±2 kV pour l'alimentation électrique ±1 kV pour l'entrée/sortie	±2 kV pour l'alimentation électrique	La qualité de l'alimentation électrique doit correspondre à celle d'un environnement hospitalier ou commercial typique.
Surtension IEC 61000-4-5	± 1 kV de ligne(s) à ligne(s) ± 2 kV de ligne(s) à mise à la terre	±1 kV en mode différentiel	La qualité de l'alimentation électrique doit correspondre à celle d'un environnement hospitalier ou commercial typique.
Chutes de tension, interruptions momentanées et variations de tension au niveau de l'alimentation IEC 61000-4-11	< 5 % U_T (chute > 95 % de U_T) pour 0,5 cycle 40 % U_T (chute 60 % de U_T) pour 5 cycles 70 % U_T (chute 30% de U_T) pour 25 cycles	< 5 % U_T (chute > 95 % de U_T) pour 0,5 cycle 40 % U_T (chute 60 % de U_T) pour 5 cycles 70 % U_T (chute 30% de U_T)	La qualité de l'alimentation électrique doit correspondre à celle d'un environnement hospitalier ou commercial typique. Si l'utilisateur requiert une opération continue même dans l'éventualité d'une panne de secteur, un système d'alimentation sans coupure doit être utilisé.

	< 5 % U _T (chute > 95 % de U _T) pour 5 s	pour 25 cycles < 5 % U _T (chute > 95 % de U _T) pour 5 s	
IEC 61000-4-8 champ magnétique à la fréquence du réseau 50 Hz / 60 Hz	3 A/m	3 A/m	Les champs magnétiques issus de l'alimentation électrique doivent correspondre à celle d'un environnement hospitalier ou commercial typique.
NOTE : U _T est la tension AC de l'alimentation électrique principale avant l'application des niveaux de test.			

Immunité électromagnétique – recommandations et déclarations du fabricant			
Cet appareil peut être utilisé dans un environnement électromagnétique tel que décrit ci-après. Le client ou l'utilisateur de cet appareil doit s'assurer qu'il est utilisé dans un tel environnement.			
Test d'immunité	Niveau de test IEC 60601	Niveau de conformité	Environnement électromagnétique - conseils
FR par conduction IEC 61000-4-6	3 V _{rms} 150 kHz à 80 MHz	3 V _{rms}	Les équipements portables et mobiles à RF doivent être utilisés à une certaine distance de tous les composants de l'appareil, y compris les câbles. La distance minimale est calculée à l'aide de l'équation correspondant à la fréquence du transmetteur. Distance de séparation recommandée $d = 1,2\sqrt{P}$
RF par rayonnement IEC 61000-4-3	3 V/m 80 MHz à 2,5 GHz	3 V/m	$d = 1,2\sqrt{P}$ 80 MHz to 800 MHz $d = 2,3\sqrt{P}$ 800 MHz to 2,5 GHz Où <i>P</i> est la puissance de sortie maximale du transmetteur, en watts (W) selon le fabricant du transmetteur et <i>d</i> est la distance recommandée en mètres (m). La force des champs émis par les transmetteurs RF fixes, telle que mesurée sur le site ^a , doit être inférieure au niveau de conformité dans chaque gamme de fréquence ^b . Des interférences peuvent survenir dans les environs immédiats des appareils  affichant ce symbole :
NOTE 1 À 80 MHz et 800 MHz, on doit considérer la plus haute gamme de fréquences. NOTE 2 Ces recommandations peuvent ne pas s'appliquer à toutes les situations. La propagation des champs électromagnétiques est affectée par l'absorption et la réflexion des objets, des structures et des individus présents.			

- a La force des champs émis par les transmetteurs fixes comme les antennes émettrices des fournisseurs de services pour les téléphones cellulaires et sans-fils et les appareils radio, radio amateur, AM, FM et de télédiffusion ne peuvent être prédits sur une base théorique avec exactitude. L'environnement électromagnétique imputable aux transmetteurs RF fixes ne peut donc être mesuré que sur le site. Si les champs magnétiques mesurés dans l'environnement d'utilisation de l'appareil sont supérieurs aux niveaux de conformité mentionnés plus haut, on doit observer le fonctionnement de l'appareil pour déterminer s'il est affecté ou non par la situation. Si on observe une performance anormale, on devra prendre des dispositions particulières comme le changement d'orientation ou d'emplacement de l'appareil.
- b Au-delà de la gamme de fréquences 150 kHz à 80 MHz, la force des champs magnétiques doit être moins de 3 V/m.

Distance recommandée entre les équipements de communication à RF portables et cet appareil

Cet appareil est prévu pour une utilisation dans un environnement électromagnétique dans lequel les perturbations par rayonnement RF sont contrôlées. Le propriétaire ou l'utilisateur de cet appareil peut aider à prévenir les interférences électromagnétiques en maintenant une distance minimale entre les équipements de communication portable / mobiles à RF (transmetteurs) et cet appareil, en suivant les recommandations du tableau suivant, basé sur la puissance de sortie des équipements de communication.

Puissance de sortie nominale du transmetteur (W)	Distance recommandée en fonction de la fréquence du transmetteur (m)		
	150 kHz à 80 MHz	80 MHz à 800 MHz	800 MHz à 2,5 GHz
0,01	0,12	0,12	0,23
0,1	0,38	0,38	0,73
1	1,2	1,2	2,3
10	3,8	3,8	7,3
100	12	12	23

Pour les transmetteurs dont la puissance maximale n'apparaît pas dans le tableau, la distance de séparation recommandée d en mètres (m) peut être calculée à l'aide de la formule correspondant à la fréquence du transmetteur, où P est la puissance maximale du transmetteur en Watts (W) selon le fabricant du transmetteur.

NOTE 1 À 80 MHz et 800 MHz, la distance de séparation de la plus haute gamme de fréquences doit être utilisée.

NOTE 2 Ces recommandations peuvent ne pas s'appliquer à toutes les situations. La propagation des champs électromagnétiques est affectée par l'absorption et la réflexion des objets, des structures et des individus présents.

Fonctionnement de l'appareil

Cet appareil comporte plusieurs modes et convient aux traitements TENS et EMS Si vous utilisez l'appareil pour la première fois, il est recommandé de commencer avec le Mode 1 par défaut, qui combine différentes fréquences d'impulsion. Certains modes sont particulièrement efficaces pour certains utilisateurs, mais vous devrez peut-être sélectionner le mode et la position de l'électrode qui vous conviennent le mieux. Vous devrez peut-être essayer quelques positions et modes avant de trouver celui qui vous convient le mieux. Le meilleur choix de modes et de positions peut varier d'un utilisateur à l'autre, malgré le même type de symptôme.

Programme	Fréquence de la pulsation (Hz)
Mode 1 : TENS et EMS	Combinaison des modes 2 à 7
Mode 2 : TENS	69
Mode 3 : EMS	12,5 à 55,6
Mode 4 : TENS	1,2
Mode 5 : TENS	100 (allumé 10 secondes et éteint 2,5 secondes)
Mode 6 : TENS	100 (allumé 20 secondes et éteint 1 seconde)
Mode 7 : EMS	20
Mode 8 : TENS	160

PRÉPARATION



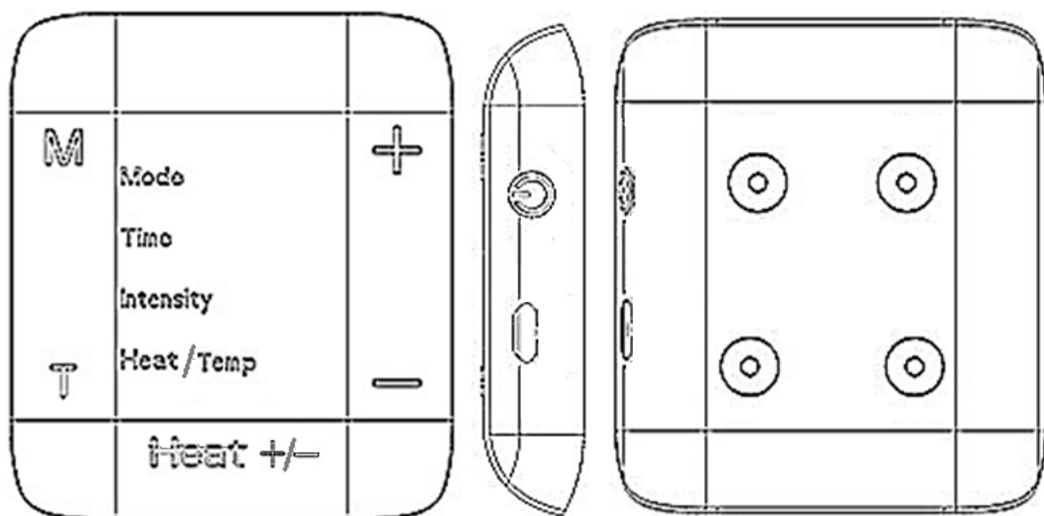

Déballez le produit et les accessoires. Les accessoires peuvent inclure des électrodes, un câble USB et un adaptateur CA. Le câble USB pourrait être utilisé pour recharger l'unité de commande.

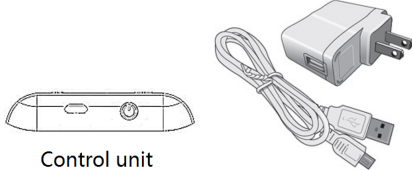

- ⏻ Maintenir pour mettre l'appareil sous tension et hors tension
- ⏻ Appuyer deux fois pour verrouiller / déverrouiller les boutons de commande
- + Augmenter l'intensité
- Réduire l'intensité
- M Changement de mode
- T Réglage du minuteur
- Heat +/- Heat +/- Démarrer l'application de chaleur (niveau 1), niveau 2, hors tension
- ⏻ Port de recharge
- ⊙ Connecteurs pour la stimulation et l'application de chaleur

Instructions pour l'utilisation

Voici les étapes d'utilisation. Elles sont décrites de manière détaillée dans le tableau qui suit.

<p>Étape 1 - Vérifier la pile de l'unité de commande</p> <p>L'unité de commande est fournie avec une pile intégrée rechargeable et elle peut être utilisée dès la livraison. Une icône de la pile qui clignote sur l'unité de commande indique que la pile est faible. Rechargez l'unité de commande à l'aide du câble USB et de l'adaptateur CA fournis. Le câble USB peut être branché à n'importe quel adaptateur certifié. L'icône de la pile clignote pendant la recharge et cesse de clignoter lorsque la recharge est terminée.</p>	<p>Recharge de la pile</p>  <p>Control unit</p>
<p>Étape 2 - Installer l'électrode sur l'unité de commande</p> <p>Branchez l'électrode fournie à l'arrière de l'unité de commande à l'aide des connecteurs magnétiques. Branchez le connecteur magnétique argenté de l'électrode à au connecteur argent de l'unité de commande, et faites de même pour le connecteur doré. Ceci doit être fait avant de placer l'électrode sur l'épiderme en vue du traitement.</p>	 <p>Installation de l'électrode</p>
<p>Étape 3 - Placez l'appareil muni de son électrode sur la partie du corps qui doit être traitée</p> <p>Placez l'appareil muni d'une électrode installée sur le site de traitement (l'épaule par exemple). Appuyez fermement pour créer un bon contact avec l'épiderme.</p> <p>Note : Assurez-vous que la peau est propre avant d'installer l'appareil.</p>	 <p>Placez l'appareil sur le site désiré.</p>
<p>Étape 4 - Appuyez sur Marche / Arrêt (On/Off) pour mettre l'appareil en marche</p> <p>Maintenez le bouton Marche / Arrêt (On/Off) enfoncé pour mettre l'appareil sous tension - l'afficheur de l'appareil s'illuminera. Appuyez sur le bouton Marche / Arrêt momentanément pour verrouiller et déverrouiller les commandes de l'appareil. Les boutons ne sont pas fonctionnels lorsqu'ils sont verrouillés. Vous pouvez toujours mettre l'appareil hors tension à l'aide du bouton Marche / Arrêt (On/Off).</p>	 <p>On/Off</p>
<p>Étape 5 - Choisissez un des modes de stimulation</p>	

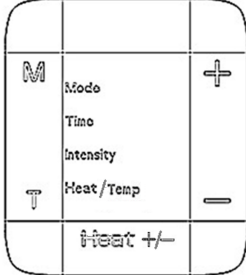
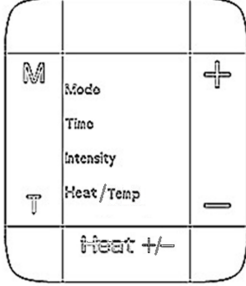
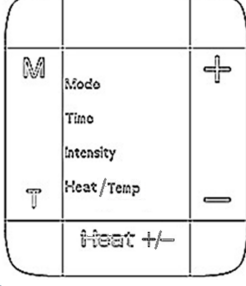
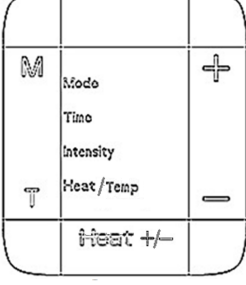
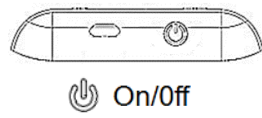
<p>L'appareil comporte huit modes de stimulation. Appuyez sur le bouton « M » pour choisir le mode de pulsation. L'afficheur indique le mode sélectionné.</p>	 <p>M Mode change</p>
<p>Étape 6 - Choisissez la durée de la stimulation</p> <p>La durée par défaut est de 30 minutes; appuyez sur le bouton « T » pour choisir la durée (30, 40, 50, 60, 10 et 20 minutes). L'afficheur indique la durée sélectionnée.</p>	 <p>T Timer change</p>
<p>Étape 7 - Choisissez l'intensité de la stimulation</p> <p>Appuyez sur le bouton « + » pour augmenter l'intensité ou sur « - » pour la réduire. L'afficheur indique l'intensité sélectionnée.</p> <p>Note: Lorsque vous augmentez l'intensité de la stimulation (20 niveaux disponibles), vous pourriez ressentir des chatouillements, des vibrations, de la douleur, etc. Il faut donc augmenter l'intensité graduellement et cesser de l'augmenter lorsqu'un niveau confortable est atteint.</p>	 <p>+ Intensity increase - Intensity decrease</p>
<p>Étape 8 - Mode Application de chaleur</p> <p>Appuyez sur le bouton Chaleur (<i>Heat +/-</i>) une fois pour activer le mode Application de chaleur au niveau 1, jusqu'à 40 °C (104 °F), une seconde fois pour régler le niveau 2 jusqu'à 43 °C (109,4 °F) et une troisième fois pour éteindre la fonction Application de chaleur. L'écran indique le niveau de réchauffement sélectionné.</p> <p>Note : Cet appareil est conçu pour fournir une stimulation électrique ou de la chaleur; consultez votre médecin avant d'utiliser ces deux fonctions simultanément.</p>	 <p>Heat +/- Heat on, increase, and off</p>
<p>Étape 9 - Maintenez le bouton Marche / Arrêt (On/Off) pour mettre l'appareil hors tension lorsque vous avez terminé</p> <p>L'appareil se met hors tension automatiquement lorsque le minuteur atteint zéro. Vous pouvez aussi maintenir le bouton Marche / Arrêt enfoncé jusqu'à ce que l'illumination de l'afficheur s'éteigne.</p>	 <p>On/Off</p>

Utilisation à distance

Comme indiqué plus haut, le stimulateur électronique à pulsations peut être utilisé indépendamment à l'aide des boutons (Marche / Arrêt, Intensité + et -, Sélecteur de mode, Minuterie et Application de chaleur). La télécommande offerte en option constitue une autre façon de contrôler ces fonctions à distance. À tout moment, vous pouvez manipuler l'unité de commande directement selon vos besoins et selon la situation.



18. Suivez les instructions ci-dessus pour installer l'électrode sur l'appareil, le placer sur le site de traitement et le mettre sous tension.
19. Au besoin, branchez le câble USB à l'adaptateur fourni ou à tout autre adaptateur certifié, puis sur le dessus de la télécommande pour recharger la pile.
20. Activez l'interrupteur Marche / Arrêt (*On/Off*) pour mettre la télécommande sous tension; son afficheur s'illuminera.
Note : Appuyez sur le bouton Verrouiller / Déverrouiller de la télécommande pour verrouiller et déverrouiller les boutons de la télécommande et ceux de l'appareil. Lorsque les boutons sont verrouillés, une icône « Verrouillé » apparaît sur l'afficheur de la télécommande et les boutons de la télécommande ainsi que ceux de l'appareil deviennent non fonctionnels. Vous pouvez toujours mettre la télécommande et l'appareil hors tension à l'aide du bouton Marche / Arrêt (*On/Off*).
21. Appuyez sur le bouton « + » de la télécommande pour augmenter l'intensité de la stimulation; appuyez sur le bouton « - » pour la réduire. L'indicateur à barres de la télécommande augmente et diminue pour indiquer l'augmentation et la réduction de l'intensité du traitement.
Note : Lorsque vous augmentez l'intensité de la stimulation (20 niveaux disponibles), vous pourriez ressentir des chatouillements, des vibrations, de la douleur, etc. Il faut donc augmenter l'intensité graduellement et cesser de l'augmenter lorsqu'un niveau confortable est atteint.
22. Appuyez sur le bouton Chaleur (*Heat*) de la télécommande une fois pour activer l'application de chaleur au niveau 1, jusqu'à 40 °C (104 °F), comme en témoigne le clignotement du premier indicateur *HEAT* sur l'afficheur de la télécommande; appuyez une seconde fois pour régler le niveau 2 jusqu'à 43 °C (109,4 °F), ce qui fait clignoter le second indicateur *HEAT*; appuyez une troisième fois pour éteindre la fonction Application de chaleur et faire cesser le clignotement des symboles *HEAT*.
23. L'appareil comporte huit modes de stimulation. Appuyez sur le bouton « M/T » de la télécommande pour choisir le mode de pulsation désiré - un symbole clignotera sur l'afficheur de la télécommande pour indiquer le mode choisi.
24. La durée par défaut du minuteur est de 30 minutes; maintenez le bouton « M/T » enfoncé pour choisir la durée (30, 40, 50, 60, 10 et 20 minutes) comme indiqué sur l'afficheur de la télécommande.

25. L'appareil se met hors tension automatiquement lorsque le minuteur atteint zéro. Vous pouvez aussi maintenir le bouton Marche / Arrêt (*On/Off*) enfoncé jusqu'à ce que l'illumination de l'afficheur s'éteigne sur la télécommande ainsi que sur l'appareil.

Note : L'icône de pile clignote lorsque la pile de la télécommande est presque épuisée; il faut alors recharger la pile.

Si vous utilisez l'appareil pour la première fois, il est recommandé de commencer avec le Mode 1 par défaut, qui combine différentes fréquences d'impulsions. Si vous désirez utiliser les modes particuliers de TENS ou de EMS, lisez ce qui suit pour en apprendre davantage.

Utilisation comme neurostimulateur transcutané (TENS)

Le stimulateur à pulsations électronique avec application de chaleur inclut les fréquences suivantes pour les traitements TENS : 69 Hz (mode 2), 1,2 Hz (mode 4), 100 Hz (modes 5 et 6), et 160 Hz (mode 8). L'appareil peut être placé directement sur le site de traitement (muscle sensible ou endolori, et douleur associée à l'arthrite). Par exemple, si le site de traitement est la jambe, placez le l'appareil TENS sur le site de la douleur, et sélectionnez un des modes mentionnés.

L'arthrite est causée par une inflammation des jointures et cause de la douleur et des raideurs. Placez l'électrode sur ou près du site de la douleur arthritique. Le mode TENS produit des pulsations électriques qui sont transmises par l'électrode afin de réduire la sensation de douleur.

Utilisation comme neurostimulateur musculaire (EMS)

Le stimulateur électrique neuromusculaire produit aussi des fréquences de traitement EMS : 12,5 à 55,6 Hz (mode 3) et 20 Hz (mode 7). L'appareil peut être placé directement sur les muscles dont on désire augmenter le tonus et la force. Par exemple, pour un traitement sur le bras, placez l'appareil sur un bras et choisissez le mode 3 ou le mode 7.

De plus, le mode EMS peut temporairement augmenter la circulation sanguine locale dans un muscle sain des extrémités inférieures en plaçant l'électrode sur une extrémité inférieure.

Utilisation préconisée pour le TENS et pour le EMS :

- La durée recommandée est de 30 minutes, deux fois par jour, par partie traitée. Consultez votre médecin si vous désirez augmenter la durée ou la fréquence des traitements.
- Commencez le traitement à l'intensité la plus basse et augmentez graduellement l'intensité jusqu'à un niveau confortable entre 1 et 20.
- Des soins de peau adéquats sont essentiels pour assurer une utilisation confortable de cet appareil. Assurez-vous que le site de traitement est propre et dépourvu de lotion pour le corps.
- Conservez l'électrode dans son sac d'entreposage pour augmenter sa durée de vie. Le coussin de l'électrode est jetable et doit être remplacé lorsqu'il perd son adhérence. Communiquez avec votre revendeur pour obtenir des coussins de remplacement.

Comme indiqué plus haut, une sorte de coussin peut être utilisée avec l'appareil Pain Away Pro with Heat. Le coussin biocompatible est constitué d'une électrode de gel, un film conducteur, une couche chauffante, un matériel de support et des connecteurs.

De plus il convient de mentionner que la fonction de verrouillage des boutons est très pratique, car elle protège les réglages en cours de traitement. Appuyez sur le bouton Marche / Arrêt (*On/Off*) deux fois pour activer ou désactiver la fonction de verrouillage. Le verrouillage n'affecte pas la sécurité et la fonctionnalité de l'appareil, car vous pouvez toujours mettre l'appareil hors tension à l'aide du bouton

Marche / Arrêt (*On/Off*). Après avoir choisi le mode, l'intensité et la durée appropriés, vous pouvez activer le verrouillage des commandes; l'appareil se met hors tension automatiquement à la fin du traitement.

Les électrodes ont une durée de conservation de deux ans, sont prévues pour une utilisation par une seule personne et peuvent être remplacées. Il faut remplacer l'électrode lorsqu'elle n'adhère plus à la peau. Si nécessaire, utilisez un chiffon humide pour nettoyer les électrodes entre les utilisations. Suivez les instructions suivantes pour l'utilisation, le retrait et l'entreposage des électrodes utilisées pour le TENS et le EMS.

Instructions

1. Nettoyez soigneusement la peau avant chaque application des électrodes; le contact sera inadéquat si la peau est recouverte de lotion, de maquillage ou de saleté.
2. Assurez-vous que l'appareil est hors tension avant d'y brancher l'électrode.
3. Appliquez l'appareil muni de l'électrode fermement sur l'épiderme.

Retrait et entreposage

1. Mettez l'appareil hors tension avant de retirer l'électrode du site de traitement.
2. Saisissez l'électrode par la bordure et retirez-la.
3. Lorsque l'électrode n'est pas utilisée, et entre les traitements, rangez l'électrode dans le sachet refermable et évitez de l'exposer aux rayons du soleil.

Mode Application de chaleur

En plus des modes TENS et EMS décrits plus haut, cet appareil peut aussi prodiguer des traitements par application de chaleur. Lorsqu'il est utilisé en mode Application de chaleur, l'appareil utilise une électrode coussin à contrôle électronique pour fournir un apport thermique à une partie du corps, à une température variant entre 40 °C et 43 °C (96,8 °F et 109,4 °F). Le mécanisme automatique de contrôle de la température protège la peau contre les blessures par chaleur. Cet appareil est conçu pour fournir une stimulation électrique ou de la chaleur; consultez votre médecin avant d'utiliser ces deux fonctions simultanément.

Caractéristiques techniques

Alimentation:	Pile 3,7 V
Modes disponibles:	8 modes prédéfinis
Minuteur	10-à 60 min
Dimensions [L x l x P]	89 x 77 x 18 mm
Onde	Biphasique
Forme d'onde	Rectangulaire
Voltage max à la sortie	46 V @ 500 Ω
Courant max à la sortie	92 mA @ 500 Ω
Durée maximale de la pulsation	100 μ Sec
Fréquence maximale	160 Hz

Nettoyage et entretien

Veillez d'abord nettoyer l'appareil à l'aide d'un chiffon humide, puis utilisez un chiffon sec pour l'essuyer. Les électrodes fournies avec l'appareil sont jetables et elles doivent être remplacées lorsqu'elles n'adhèrent plus à la peau. Communiquez avec votre revendeur pour obtenir des électrodes de remplacement. Électrodes de remplacement, article n° RTLAGF-1010 (une petite et une grande électrode).

Dépannage

Si votre appareil ne fonctionne pas adéquatement, consultez cette liste de problèmes communs et leurs solutions. Si la solution recommandée ne règle pas le problème, veuillez communiquer avec votre revendeur.

Stimulation faible ou absente

- Assurez-vous que la peau est propre et que les électrodes (support mousse) adhèrent bien à la peau.
- La pile est faible et doit être rechargée.

L'appareil ne se met pas en marche

- Vérifiez si la pile est faible et a besoin d'être rechargée.

Les électrodes n'adhèrent pas au site de traitement

- Les supports de mousse des électrodes perdent leur adhérence au fil du temps. Communiquez avec votre revendeur ou votre fournisseur pour obtenir des électrodes de remplacement.

Des rougeurs apparaissent sur la peau

- Mettez fin au traitement à cet endroit, traitez un endroit différent.
- Si le problème persiste, communiquez avec votre médecin.

La télécommande ne se connecte pas

- Redémarrez l'appareil et la télécommande pour que la connexion soit rétablie automatiquement.
- Utilisez les commandes directement sur l'appareil.

Positions recommandées pour l'utilisation

ÉPAULES

DOS

FESSIER

ABDOMEN

BRAS

JAMBES

PIEDS

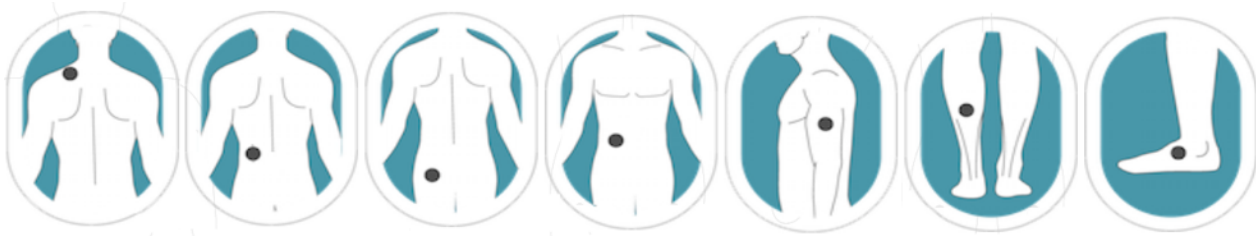

N'utilisez jamais les électrodes sur la gorge ou sur les deux côtés du cou, où se trouvent les sinus carotidiens.



Garantie limitée, Drive PainAway Pro TENS with Heat

Veillez communiquer avec Drive DeVilbiss Healthcare pour toute réclamation en vertu de la garantie. Si vous devez nous faire parvenir l'appareil, veuillez inclure une copie de votre ticket de caisse ou de votre facture, et indiquez clairement la nature du problème. Les conditions de garantie suivantes sont applicables :

9. La période de garantie de l'appareil est de deux ans à partir de la date d'achat. Lors d'une réclamation en vertu de la garantie, un ticket de caisse ou une facture est requis comme preuve de date d'achat.
10. Les réparations sous garantie ne prolongent pas la période de garantie de l'appareil.
11. Les éléments suivants ne sont pas couverts par la garantie :
 - a. Dommages causés par une mauvaise utilisation ou le non-respect des instructions.
 - b. Dommages causés par des réparations ou des altérations effectuées par le client ou par des tiers non autorisés.
 - c. Dommages survenus pendant le transport entre le fabricant et le client, ou vers le centre de service.
 - d. Les électrodes en gel et le câble USB sont sujets à une usure normale.
12. La responsabilité pour les dommages consécutifs directs ou indirects causés par l'appareil est exclue, même si les dommages causés à l'appareil sont acceptés comme réclamation en vertu de la garantie.

Pour de plus amples renseignements, veuillez communiquer avec le fabricant.

Pour communiquer avec nous

Drive DeVilbiss Medical,
99 Seaview Boulevard
Port Washington, NY 11050

Téléphone : (516) 998-4600

Soutien technique : (866) 621-4933

Service à la clientèle : (866) 694-5085

Service à la clientèle du revendeur et du fournisseur : (877) 224-0946