



BESTAR
Reinvent your space™



<http://bestar.ca>
<http://bestar.com>

MODEL : MODÈLE : MODELO

TOLL FREE : 1-888-8BESTAR (1 888 823-7827)

160610-1117
160610-1138
160610-1147
160610-110031

RIGHT ASSEMBLY
INSTRUCTIONS

INSTRUCTIONS
D'ASSEMBLAGE DROIT

INSTRUCCIONES
DERECHO DE
ENSAMBLAJE



LEFT ASSEMBLY
INSTRUCTIONS

INSTRUCTIONS
D'ASSEMBLAGE GAUCHE

INSTRUCCIONES
IZQUIERDO DE
ENSAMBLAJE



Video assembly guides
Guides d'assemblage en vidéo
Instrucciones de ensamblaje de vídeo
www.bestar.com/video-assembly-guides



Should you need more information concerning the warranty, do not call to the place of purchase. Please call our customer service department for immediate assistance using the toll free number below. Please have your assembly instruction manual on hand when you call.

BESTAR products are warranted to the original purchaser against defects in material or workmanship in the furniture. Defects as mentioned in this warranty refer to any imperfections which may impair the use of the product. Our warranty is expressly limited to the replacement of furniture parts and components for the time specified in the product description and following the date of purchase. BESTAR will replace any part that is defective. This warranty applies under conditions of normal use. Our furniture products are not intended for outdoor use, except those in the Outdoor Collection. The warranty does not cover labor or assembly costs or defects caused by improper assembly or disassembly, after-purchase product modifications, intentional damage, accidents, or exposure to the elements. Bestar reserves the right to request a proof of purchase to document a warranty claim. In no event shall BESTAR be liable for incidental or consequent damages resulting from the misuse of the product. This warranty is not transferable and is valid only in Canada and the United States excluding Alaska, Hawaii and Puerto Rico.

Si vous souhaitez de plus amples informations concernant votre garantie, ne vous adressez pas au magasin où vous avez effectué votre achat. Pour obtenir une aide immédiate, veuillez appeler notre service client au numéro sans frais ci-dessus. Veuillez avoir en main le manuel d'instructions lors de votre appel.

La garantie des produits BESTAR est valide pour l'acheteur initial en cas de défaut de matériaux ou de fabrication. Les défauts couverts par cette garantie incluent toutes les imperfections qui peuvent nuire à l'utilisation normale du produit. Notre garantie est expressément limitée au remplacement des composants et des éléments de meubles pour une durée spécifiée sur la fiche produit et suivant la date de l'achat. BESTAR s'engage à remplacer tout élément défectueux. Cette garantie s'inscrit dans le cadre d'une utilisation du produit dans des conditions normales. Nos meubles ne sont pas destinés à être utilisés à l'extérieur, sauf ceux de la collection Outdoor. La garantie ne couvre pas les coûts de main-d'œuvre ou d'assemblage ni les défauts causés par un assemblage ou un démontage non conforme, par des modifications apportées au produit, par des dommages intentionnels, par un accident ou par l'exposition des meubles aux intempéries. Bestar se réserve le droit d'exiger une preuve d'achat afin de documenter la réclamation. La société BESTAR ne pourra être tenue, en aucun cas, responsable de dommages indirects ou consécutifs suite à une mauvaise utilisation du produit. Cette garantie ne peut être transférée et est valide au Canada et aux États-Unis sauf à Hawaï, à Puerto Rico et en Alaska.

Si necesita más información sobre la garantía, no vaya al lugar donde realizó la compra. Llame a nuestro departamento de atención al cliente para recibir ayuda inmediata utilizando nuestro servicio de llamada gratuita. Cuando llame, tenga a mano su manual de instrucciones de montaje.

Los productos BESTAR están garantizados por el comprador original contra defectos en el material o en la confección del mueble. Los defectos, tal como se describen en esta garantía incluyen toda imperfección que pueda impedir el uso normal del producto. Nuestra garantía se limita expresamente al reemplazo de las partes y componentes del mueble defectuosos por diez años a partir de la fecha de compra. BESTAR reemplazará cualquier pieza defectuosa. Esta garantía se aplica según las condiciones de uso normal. Nuestros productos no están diseñados para ser utilizados al aire libre. La garantía no cubre defectos causados por ensamblaje o desensamblaje incorrectos, defectos ocurridos luego de la compra por la modificación del mueble, daños intencionales, accidentes, exposición a los agentes naturales ni costos derivados de la fabricación o ensamblaje. Bestar se reserva el derecho de solicitar una factura de compra para poder extender un reclamo de garantía. Bajo ninguna circunstancia BESTAR será responsable de los daños accidentales o consecuentes que pudieran resultar del uso incorrecto del producto. Esta garantía es intransferible y se aplica solamente a Canadá y los Estados Unidos.



If there are parts missing from your order or if your product was damaged during shipping,
PLEASE CONTACT US DIRECTLY.

S'il vous manque des pièces ou si votre meuble a été endommagé pendant le transport,
VEUILLEZ NOUS CONTACTER DIRECTEMENT.

*En caso de piezas faltantes o si su producto fue dañado durante el envío,
POR FAVOR CONTÁCTENOS DIRECTAMENTE.*

Need help? • Questions? • ¿Cuestión?

**If you have any questions or concerns,
please visit our website:**

Si vous avez des questions ou des préoccupations,
veuillez visiter notre site web à l'adresse :

Si tiene dudas o inquietudes, visite nuestro sitio web:



www.bestar.com/support

or call our toll-free number:

ou appeler sans frais au :
o llame sin costo a:

1-888 823-7827



Make a phone appointment
Prenez un rendez-vous téléphonique
Agendar una cita telefónica

www.bestar.com/online-appointment



Send us an email
Envoyez-nous un courriel
Envíenos un correo electrónico

www.bestar.ca/contact-us



Need help?
Besoin d'aide?
¿Necesita ayuda?

www.bestar.com/faq

**Activate your warranty now:**

Activez votre garantie dès maintenant :

Active su garantía:www.bestar.com/activate-my-warranty**Information required to make a warranty claim**

Éléments nécessaires pour présenter une réclamation

Información necesaria para hacer válida la garantía**A copy of your receipt.**

Copie de votre reçu.

Una copia de su recibo de compra.**Pictures of the damaged parts.**

Photos des pièces endommagées.

Fotos de las partes dañadas.**You must know the name of the product, the item number and the name of the store where the item was purchased.**

Repérez votre produit sur Bestar.com. Vous devez connaître le nom du produit, le numéro d'article et le nom du magasin où vous l'avez acheté.

Debe conocer el nombre y el número del producto y, el comercio donde realizó la compra.**Please collect this information BEFORE contacting our customer service.**

Veuillez recueillir tous ces renseignements AVANT de communiquer avec le service client.

Por favor, tenga toda esta información a la mano ANTES de contactar al departamento de servicio al cliente.



**Never leave damp clothes, liquids or damp cloths on the furniture.
If a liquid has spilled on the furniture, clean the liquid up immediately.**

Ne laissez jamais de liquide ni de vêtements ou de linge humides sur le meuble.

Si un liquide est renversé sur le meuble, épongez-le immédiatement.

Nunca deje líquidos o un trapos húmedos sobre su mueble.

Si se derrama un líquido sobre la superficie del mueble, límpielo inmediatamente.



**Clean the furniture with a damp cloth, then wipe dry.
To avoid damaging the finish, do not use cleaning products on the furniture.**

Nettoyez votre meuble avec un linge légèrement humide, puis essuyez-le ensuite.

N'utilisez pas de produits de nettoyage, car cela risque d'endommager le fini.

Nunca utilice limpiadores químicos, ya que estos dañarán el acabado.

Use solo un paño húmedo.



**Do not put devices with plastic or rubber pads directly on your furniture.
Instead, attach cloth or felt pads to your device.**

Évitez de déposer des appareils munis de patins en caoutchouc ou en plastique directement sur le meuble. Utilisez des protecteurs en tissu ou en feutre sous les appareils.

Evite apoyar aparatos con bases de plástico o de goma directamente sobre su mueble.

Utilize un protector de tela o de fieltro.



To avoid dulling the finish, do not place furniture in direct sunlight.

Afin de préserver la belle apparence de votre meuble,
évitez de l'exposer à la lumière directe du soleil.

Para prevenir empañamiento, no exponga el mueble directamente a la luz solar solar.



At Bestar, we take pride in manufacturing stylish and functional furniture for your home and workspace. We go beyond manufacturing furniture: we offer solutions to optimize and customize your home and workspace. That's why customer satisfaction is our number one priority!

Chez Bestar, nous sommes fiers de fabriquer des meubles modernes et fonctionnels pour rehausser votre espace de vie ou votre lieu de travail. Plus encore, nous nous engageons à vous offrir des solutions pour optimiser et personnaliser votre résidence et votre espace de travail. Voilà pourquoi votre entière satisfaction nous tient à cœur !

En Bestar nos enorgullecemos de crear muebles funcionales y con estilo para su hogar y oficina. Vamos más allá de la fabricación de muebles: ofrecemos soluciones para optimizar y personalizar su hogar u oficina. Por eso su satisfacción es nuestra prioridad número uno.

Satisfaction Survey

Sondage de satisfaction

Encuesta de satisfacción



Stay in touch with us

Restez en contact avec nous

Manténgase en contacto con nosotros

www.bestar.com/blog



Parts & Hardwares • Pièces et quincailleries • Piezas Y Quincallas

Parts • Pièces • Piezas

Code • Código	Qty • Qté • Cant.	Code • Código	Qty • Qté • Cant.	Code • Código	Qty • Qté • Cant.	Code • Código	Qty • Qté • Cant.
13	2	40	1	66	1	CA05A	2
20	1	41	1	67	1	CA09A	2
21	1	42	1	70	2	CL081B	1
22	1	43	1	90 Extrusion EX-681 26 7/8 in/po (672 mm)	2	Bottom • Fond • Fondo 12 1/2 x 15 3/8 in/po (316 x 391 mm)	2
30	1	44	1	CA01A	2	Bottom • Fond • Fondo 26 3/4 x 15 3/8 in/po (680 x 391 mm)	2
31	1						

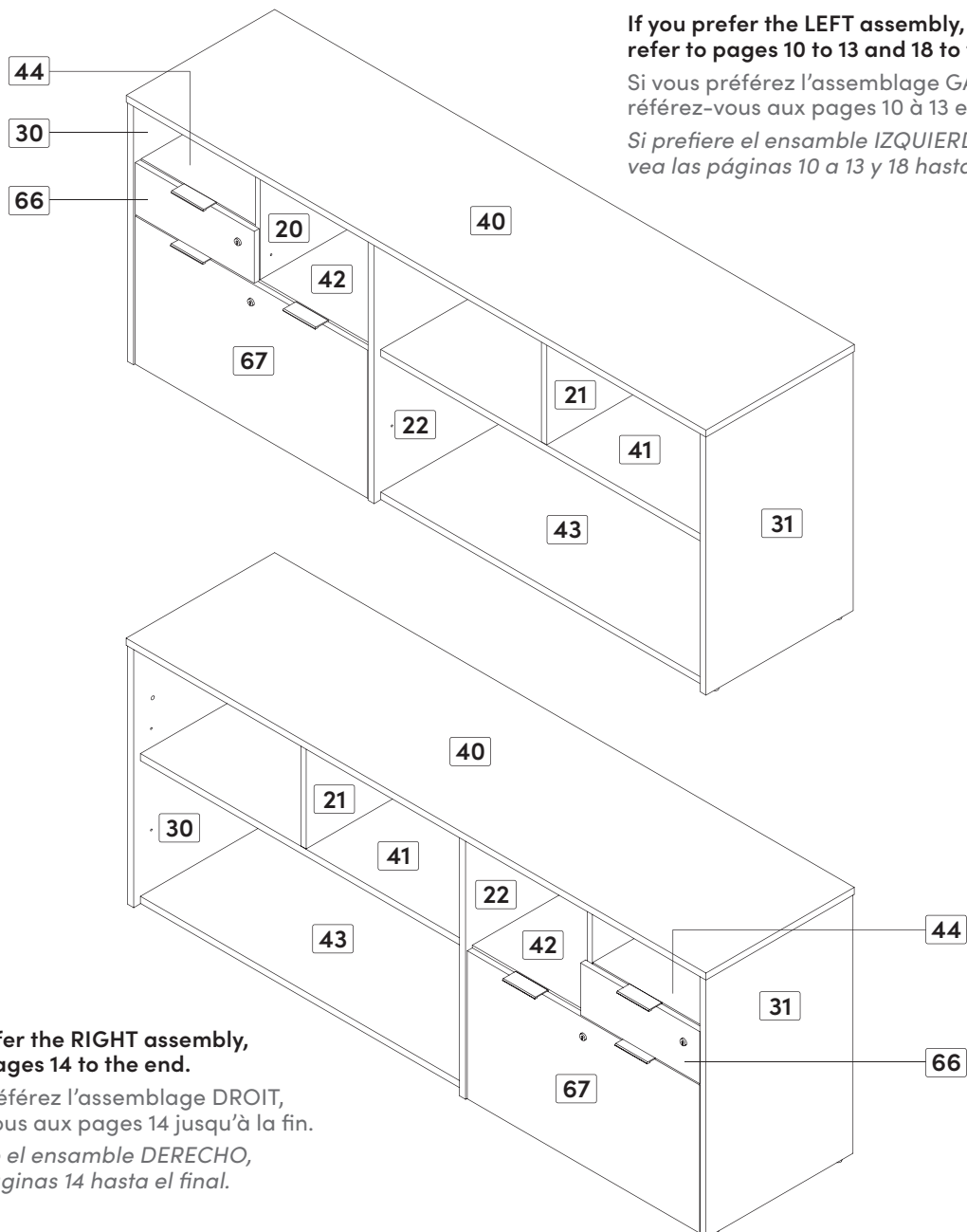

If you prefer the LEFT assembly, refer to pages 10 to 13 and 18 to the end.

Si vous préférez l'assemblage GAUCHE, référez-vous aux pages 10 à 13 et 18 jusqu'à la fin.

Si prefiere el ensamble IZQUIERDO, vea las páginas 10 a 13 y 18 hasta el final.













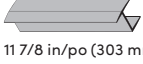

If you prefer the RIGHT assembly, refer to pages 14 to the end.

Si vous préférez l'assemblage DROIT, référez-vous aux pages 14 jusqu'à la fin.

Si prefiere el ensamble DERECHO, vea las páginas 14 hasta el final.

Parts & Hardwares • Pièces et quincailleries • Piezas Y Quincallas

Hardwares • Quincailleries • Quincallas

Code • Código	Qty • Qté • Cant.	Code • Código	Qty • Qté • Cant.	Code • Código	Qty • Qté • Cant.	Code • Código	Qty • Qté • Cant.
CA-77	 3/8 in/po (10 mm) 2	CO-249	Runners Coulisseaux Correderas 16 in/po (406 mm) 2	H-03	 34	SE-736	 2
CA-99	 5/8 in/po (15 mm) 16	EX-743	 16 1/8 in/po (411 mm) 2  11 7/8 in/po (303 mm) 2 Will not be used Ne sera pas utilisé No se utilizará	H-36	 34	SU-682	 4
CA-100	 3/32 in/po (2,5 mm) 2			PA-844	 1 in/po (25 mm) 6	TI-703	 14 9/16 in/po (370 mm) 2
CA-101	 5/16 in/po (8 mm) 2			PO-971	 3	3500-D06-50125	 1
CL-745	 1	EC-744	 6				

Real Size • Tailles réelles • Tamaño real

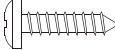
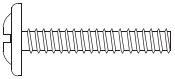
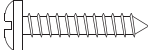
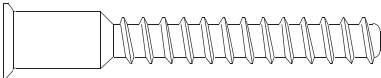
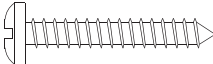
Code • Código	Qty • Qté • Cant.	Code • Código	Qty • Qté • Cant.
VE-244	 3/8 in/po (10 mm) 10	VR-207	 1/2 in/po (13 mm) 16
VM-601	 3/4 in/po (20 mm) 4	VR-210	 5/8 in/po (16 mm) 4
VC-204	 2 in/po (50 mm) 6	VR-212	 1 in/po (25 mm) 22

Important Notice • Note importante • Nota importante

Group together all the hardware required for each step as the construction of your piece of furniture is progressing.

Regroupez toutes les quincailleries requises pour chaque étape de façon à vous assurer de tout installer au bon moment.

Reúna todas las quincallas necesarias para cada una de las etapas de montaje, para asegurar una correcta instalación en el momento adecuado.

Properly level your furniture using the adjustable legs.

Bien niveler votre meuble en utilisant les patins niveleurs.

Nivele su mueble adecuadamente utilizando las patas ajustables.

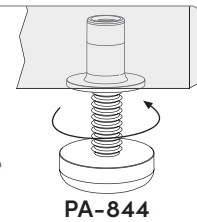

When you have completed the assembly of your new furniture, install plastic caps

Lorsque vous avez complété l'assemblage de votre meuble, installez les capuchons de plastique

Una vez que haya completado el ensamblaje del mueble, coloque los capuchones de plástico

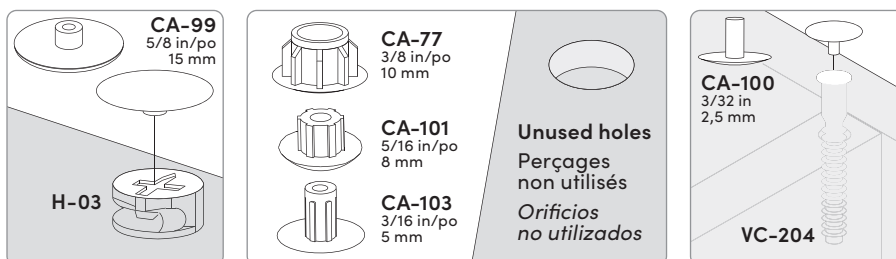

Important Notice • Note importante • Nota importante

Main Hardware System. Installation Steps

Système de quincaillerie principal. Étapes d'installation • Sistema principal de quincalla. Etapas de instalación.

1

H-36

Proper position
Bonne position
Buena posición

Push down
Enfoncez
Presione

2

Arrow
Flèche
Flecha

H-03

Insert the cam with the arrow pointing towards the hole in the edge.
Insérez la rondelle en pointant la flèche vers le trou de la bordure.
Inserte la arandela apuntando la flecha hacia el orificio cercano al borde.

How to remove a misplaced assembly bolt (H-36).
Comment retirer un boulon (H-36) mal situé.
Cómo retirar un perno (H-36) mal ubicado.

A

Turn
Tournez
Haga girar

B

Pull out
Retirez
Retire

1

Insert
Insérez
Inserte

2

Required tools • Outils requis
Herramientas necesarias

A

3

Tighten
Serrez
Apretar

B

Important
Importante

Required tools • Outils requis • Herramientas necesarias

1/4 in/po (7 mm)

The use of electric tools must be made with vigilance.
L'utilisation d'outils électriques doit être faite avec vigilance.
Las herramientas eléctricas deben utilizarse con sumo cuidado.

Make sure to properly tighten each cam to ensure furniture solidity. Otherwise, parts could be damaged or the user could be injured.

Assurez-vous de bien resserrer chaque rondelle pour assurer la solidité du meuble. Dans le cas contraire, des pièces pourraient être endommagées ou l'utilisateur pourrait se blesser.

Asegúrese de bien apretar cada tornillo de araña para garantizar la solidez del mueble. De lo contrario, podría provocarse daño a las piezas o las personas.

TWO people are required to assemble and move this model.
DEUX personnes sont requises pour assembler et déplacer ce modèle.
Se necesitan DOS personas para ensamblar y desplazar este mueble.

BESTAR
Reinvent your space™

MODEL : MODÈLE : MODELO
TOLL FREE: 1-888-8BESTAR (1-888-823-7827)
160610-1117
160610-1138
160610-1147
160610-110031

RIGHT ASSEMBLY INSTRUCTIONS
INSTRUCIONES D'ASSEMBLAGE DROIT
INSTRUCCIONES DERECHO DE ENSAMBLAJE

LEFT ASSEMBLY INSTRUCTIONS
INSTRUCIONES D'ASSEMBLAGE GAUCHE
INSTRUCCIONES IZQUIERDO DE ENSAMBLAJE

Video assembly guides
Guides d'assemblage en vidéo
Instrucciones de ensamblaje de vídeo
www.bestar.com/video-assembly-guides

Important Notice • Note importante • Nota importante

For future reference and to allow us to serve you better, please complete the self-adhesive sticker and apply it in an accessible space such as under shelf.

Pour que nous puissions mieux vous servir en cas de besoin, veuillez compléter l'autocollant et l'apposer dans un endroit facilement accessible tel que le dessous d'une tablette.

Para futuras referencias y un mejor servicio, por favor pegue la etiqueta adhesiva en un espacio accesible. Por ejemplo, la parte interior del estante.

BESTAR





To better serve you!
Pour mieux vous servir!

Model / Modèle: _____

Production Number
Numéro de production: _____

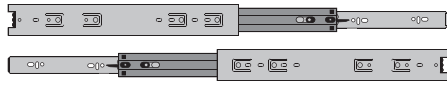
Customer Service
Service à la clientèle **1-888-823-7827**

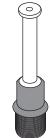
1 Hardware installation & assembly • Installation des quincailleries et assemblage • *Instalación de las quincallas y ensamblaje*
Credenza • Crédence • Credencia

				
Code • Código	H-03	H-36	PA-844	VE-244
Qty • Qté • Cant.	x 16	x 10	x 2	x 7

LEFT
GAUCHE
IZQUIERDO



Sequence • Séquence • Secuencia

30 44 20 70

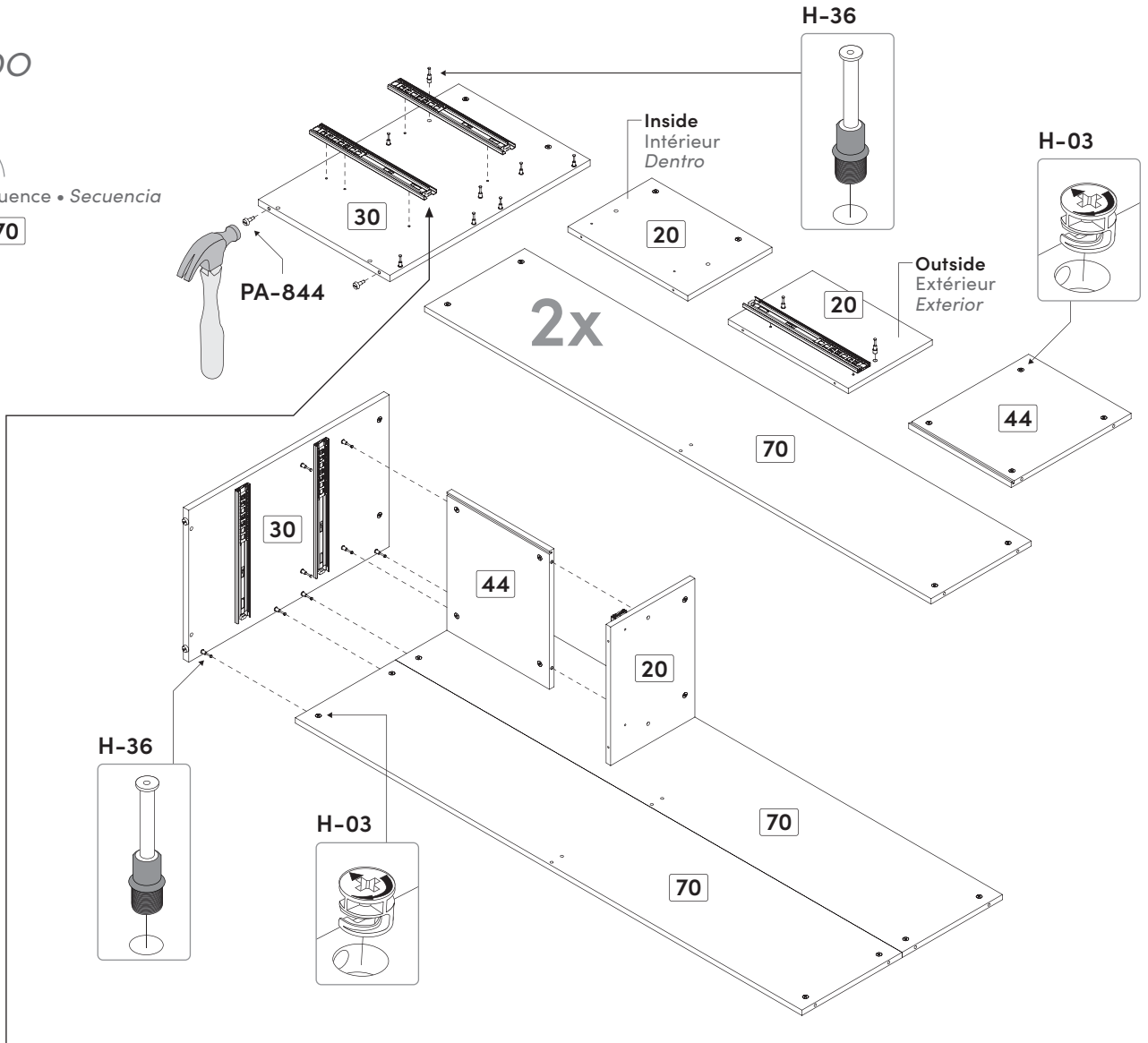

CO-249

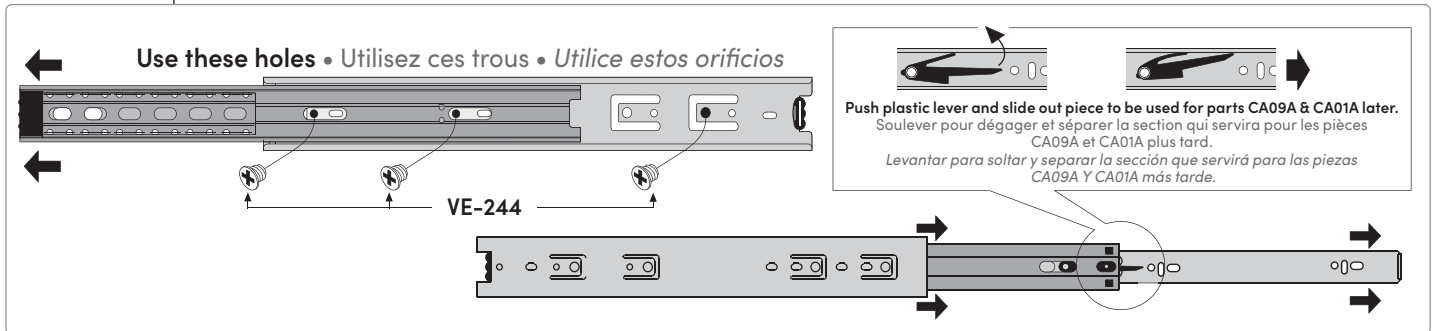

2 Hardware installation & assembly • Installation des quincailleries et assemblage • *Instalación de las quincaillas y ensamblaje*
Credenza • Crédence • Credencia



Code • Código	CO-249	H-03	H-36	PA-844	VE-244	VC-204
Qty • Qté • Cant.	x 2	x 16	x 6	x 2	x 3	x 2

LEFT
GAUCHE
IZQUIERDO



Sequence • Séquence • Secuencia

42 22 43 41 21

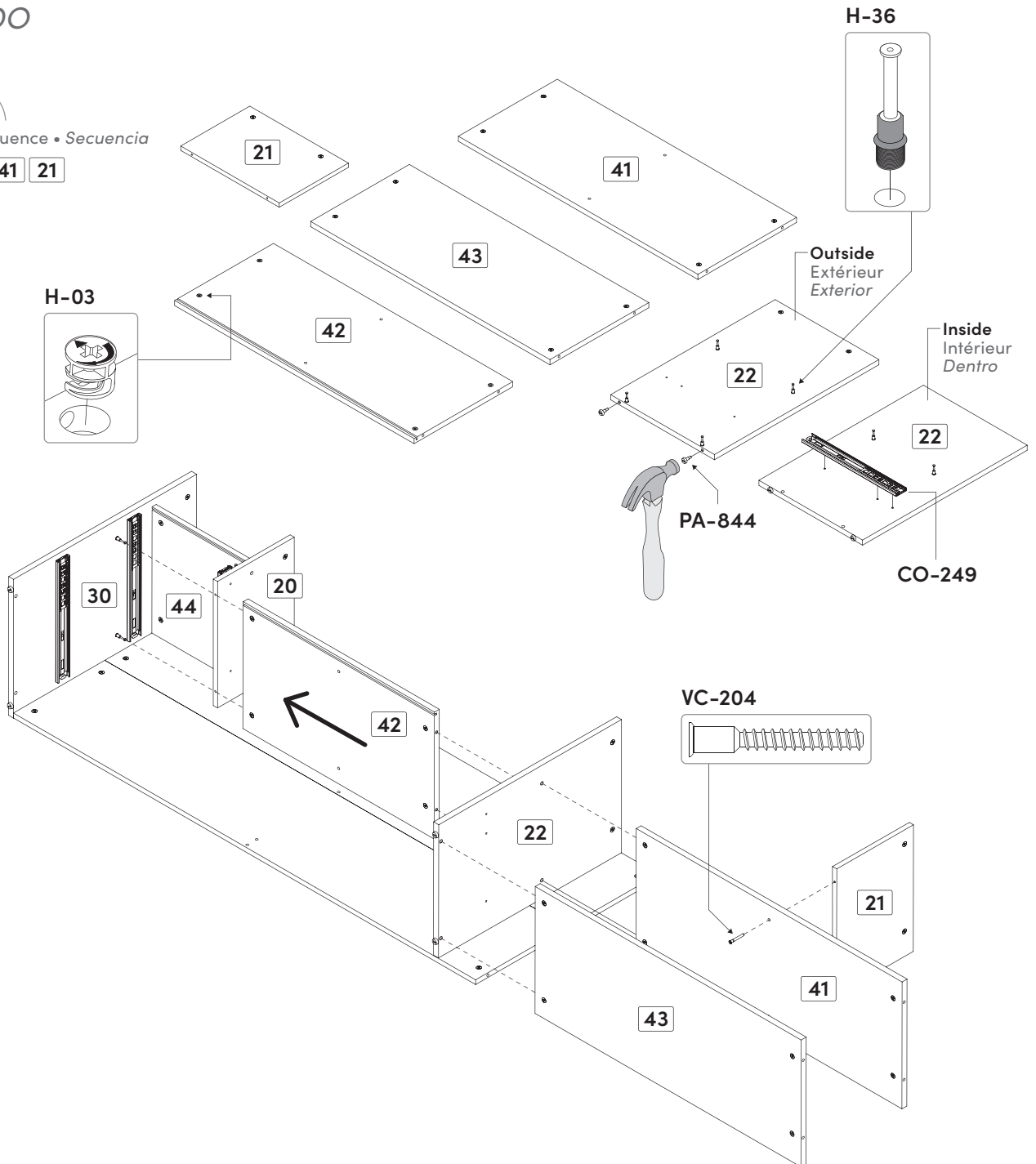

3 Hardware installation & assembly • Installation des quincailleries et assemblage • *Instalación de las quincaillas y ensamblaje*
Credenza • Crédence • Credencia

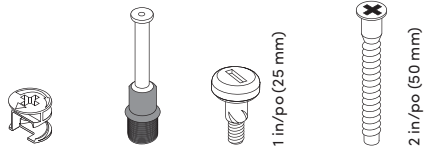

Code • Código	H-03	H-36	PA-844	VC-204
Qty • Qté • Cant.	x 2	x 18	x 2	x 2

LEFT
GAUCHE
IZQUIERDO

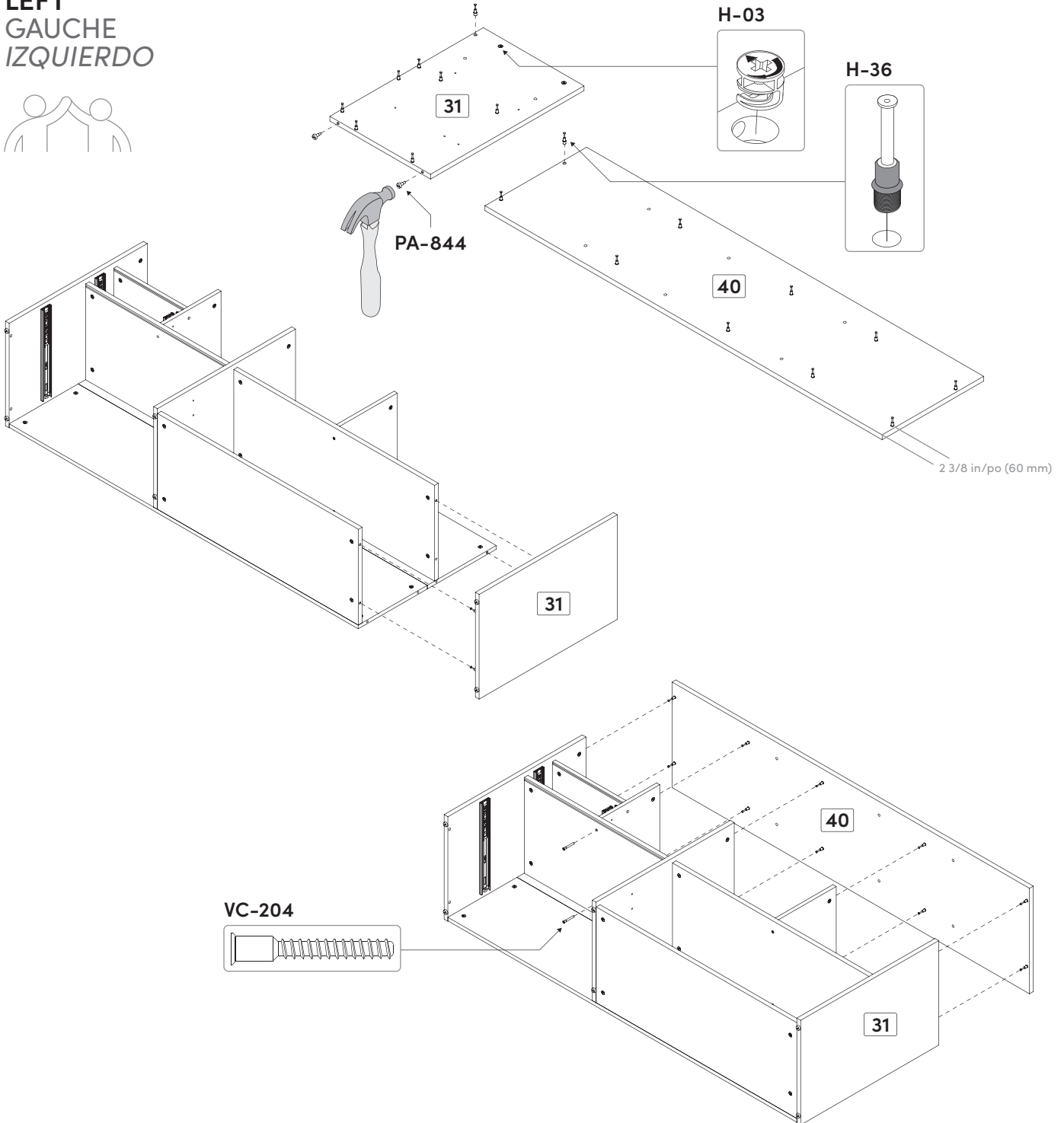

4

Hardware installation & assembly • Installation des quincailleries et assemblage • Instalación de las quincaillas y ensamblaje
Credenza • Crédence • Credencia

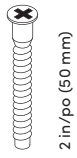

Code • Código VC-204
Qty • Qté • Cant. x 2

LEFT
GAUCHE
IZQUIERDO

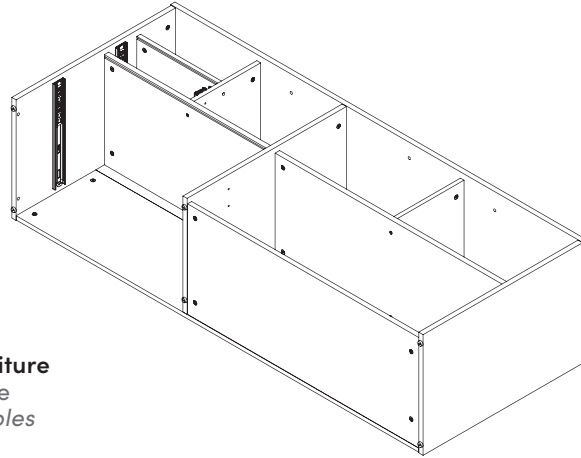

Straighten the furniture
Redresser le meuble
Enderezar los muebles

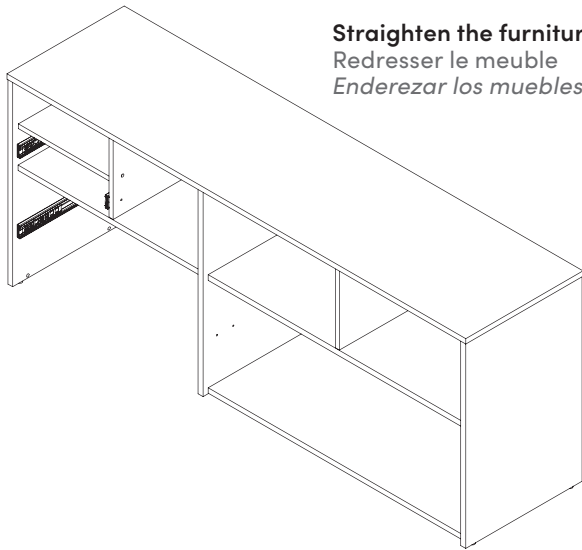

Put the 2 screws on the back
Mettre les 2 vis au dos
Coloque los 2 tornillos en la parte posterior

VC-204

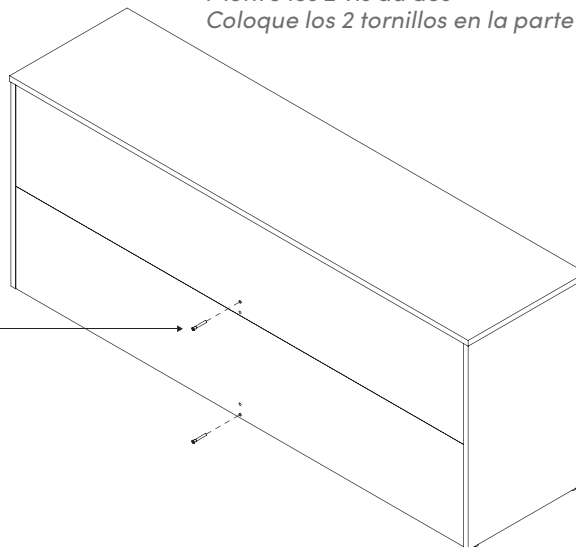
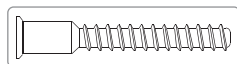

1 Hardware installation & assembly • Installation des quincailleries et assemblage • *Instalación de las quincaillas y ensamblaje*
Credenza • Crédence • Credencia

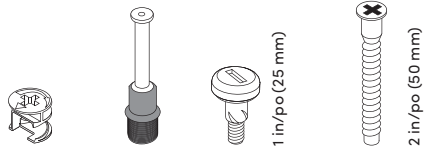

Code • Código	H-03	H-36	PA-844	VC-204
Qty • Qté • Cant.	x 20	x 8	x 2	x 2

RIGHT
DROIT
DERECHO





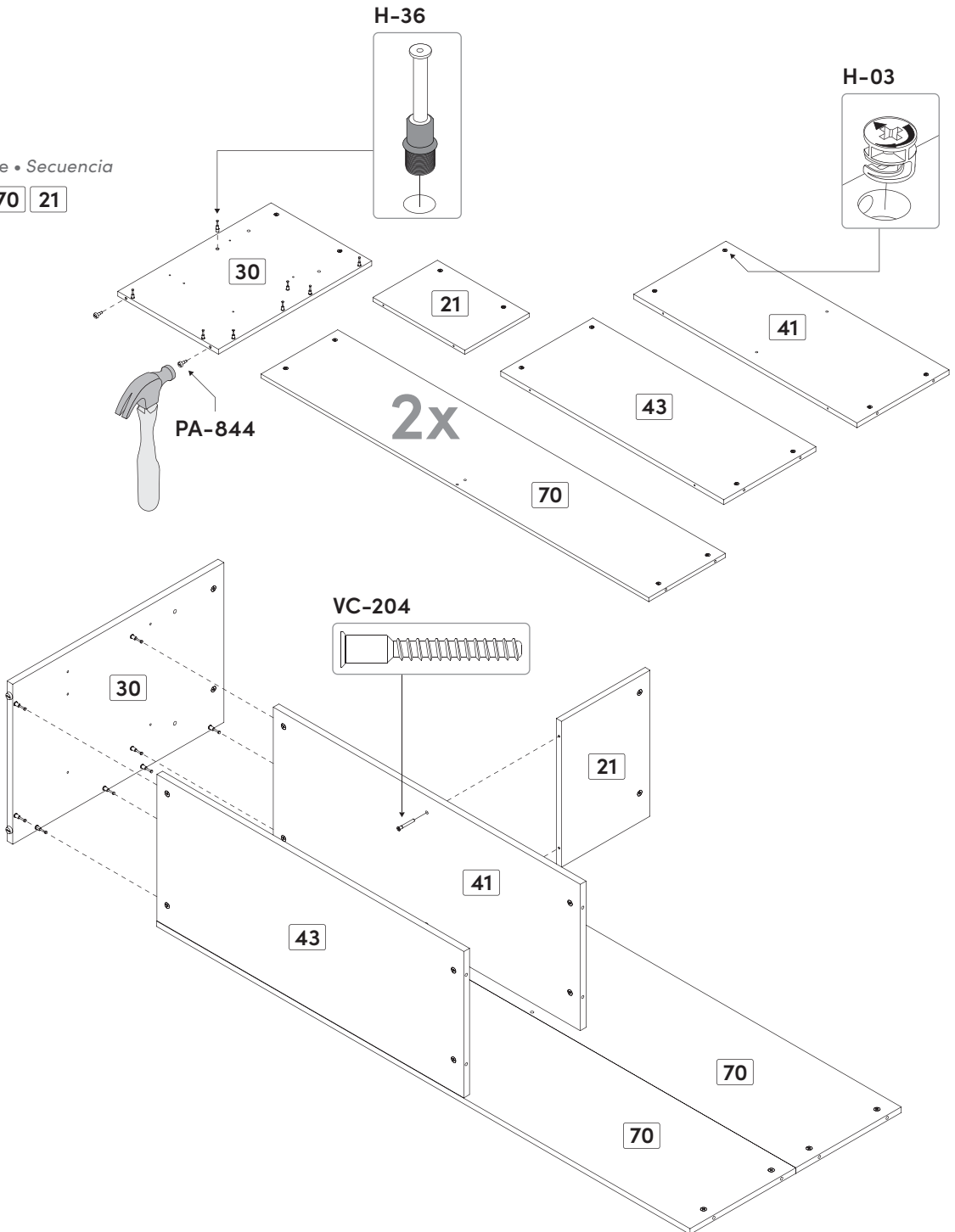

Sequence • Séquence • Secuencia

30 **41** **43** **70** **70** **21**

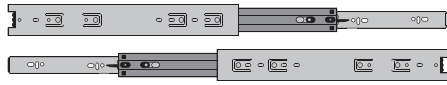

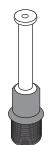
2 Hardware installation & assembly • Installation des quincailleries et assemblage • *Instalación de las quincaillas y ensamblaje*
Crezenza • Crédence • *Credencia*

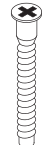
						
Code • Código	CO-249	H-03	H-36	PA-844	VE-244	VC-204
Qty • Qté • Cant.	x 2	x 12	x 8	x 2	x 5	x 2

RIGHT
DROIT
DERECHO



Sequence • Séquence • Secuencia

22 **42** **20** **44**

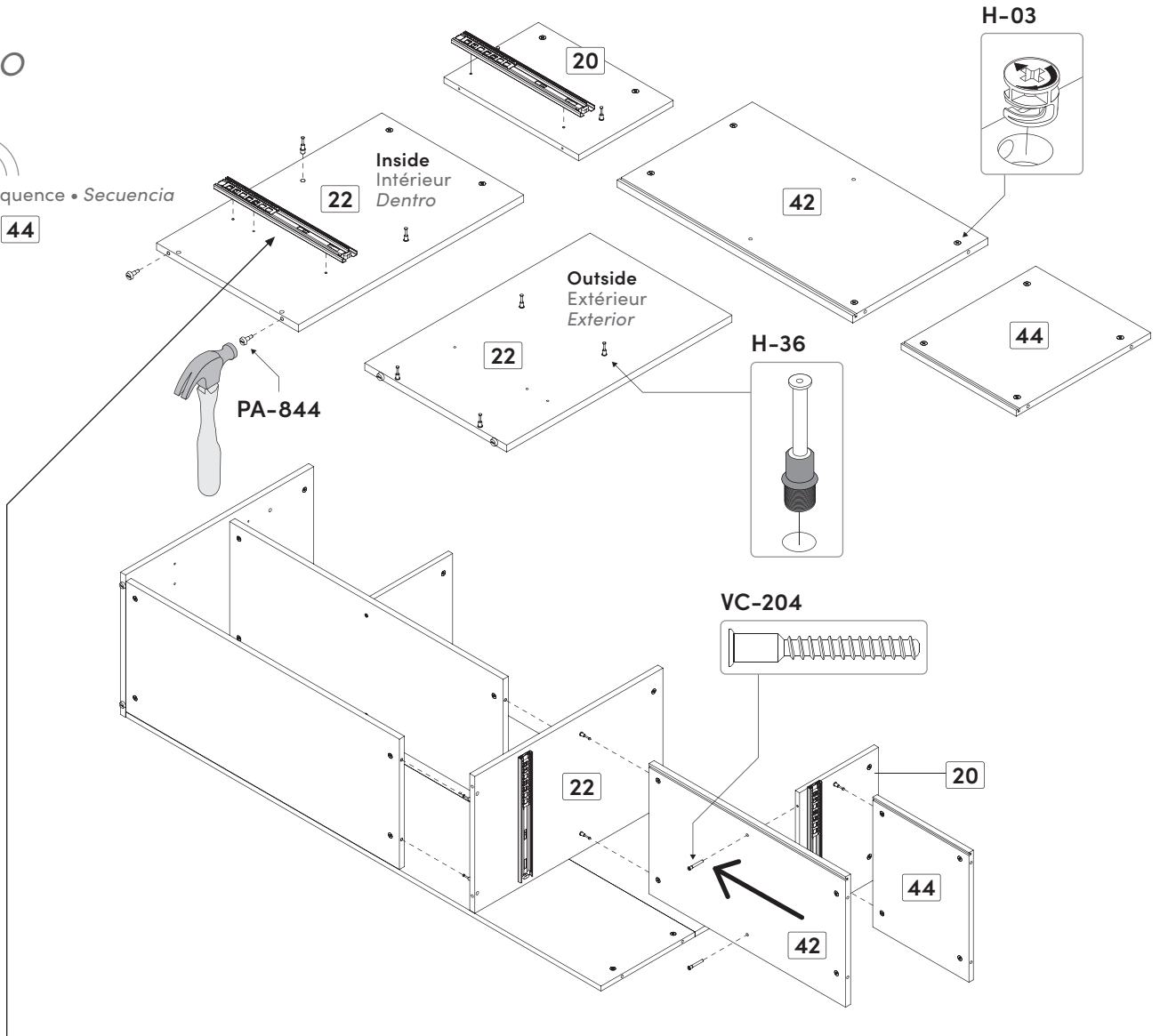

CO-249

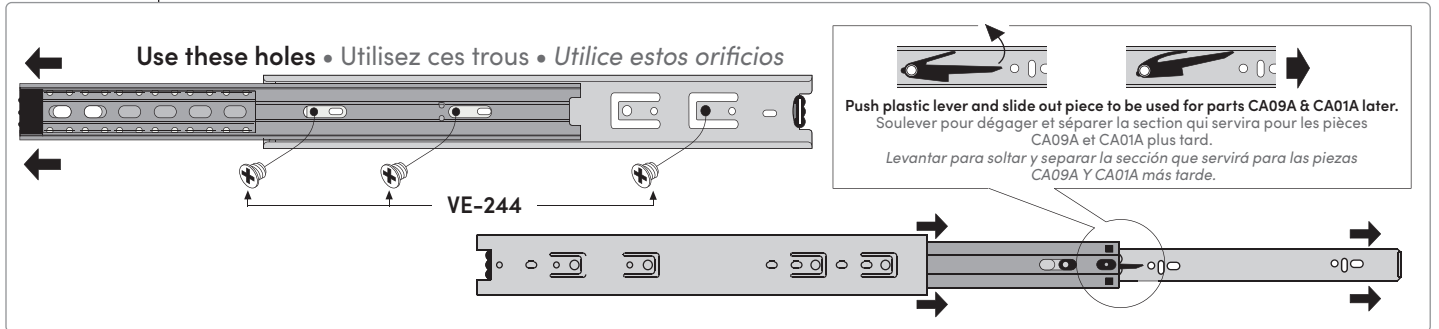

3

Hardware installation & assembly • Installation des quincailleries et assemblage • *Instalación de las quincallas y ensamblaje*
Credenza • Crédence • Credencia

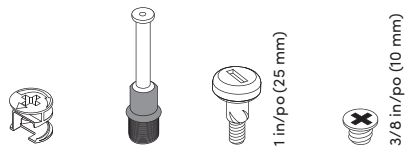

Code • Código	H-03	H-36	PA-844	VE-244
Qty • Qté • Cant.	x 2	x 18	x 2	x 5

RIGHT
DROIT
DERECHO

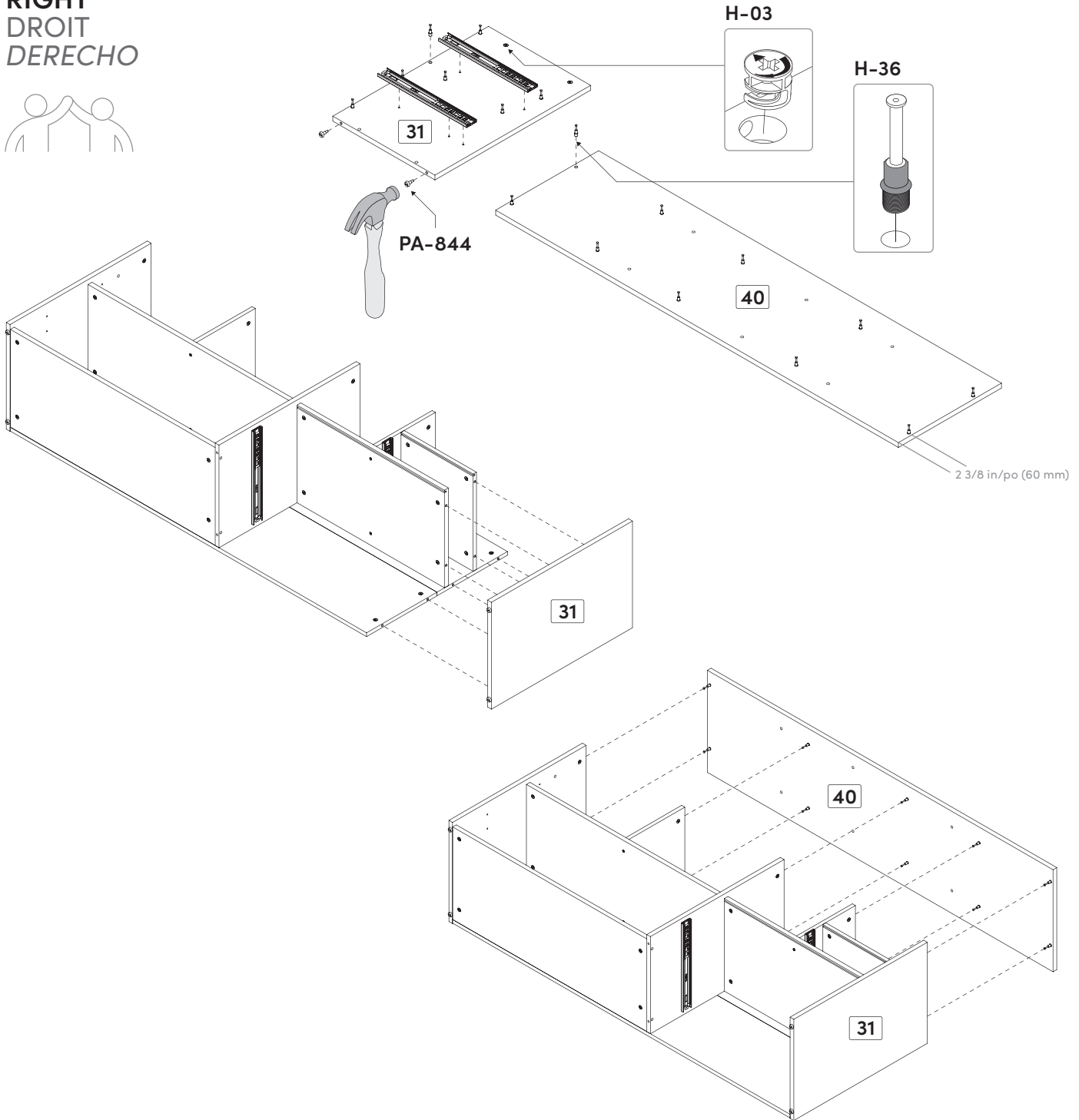

4 Hardware installation & assembly • Installation des quincailleries et assemblage • *Instalación de las quincaillas y ensamblaje*
Credenza • Crédence • Credencia

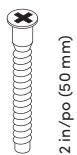

Code • Código VC-204
Qty • Qté • Cant. x 2

RIGHT
DROIT
DERECHO

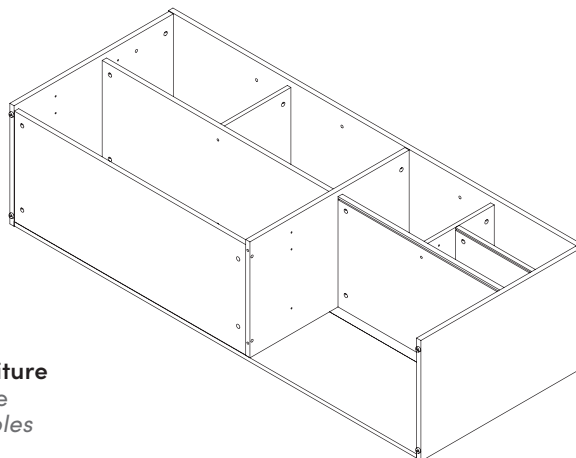

Straighten the furniture
Redresser le meuble
Enderezar los muebles

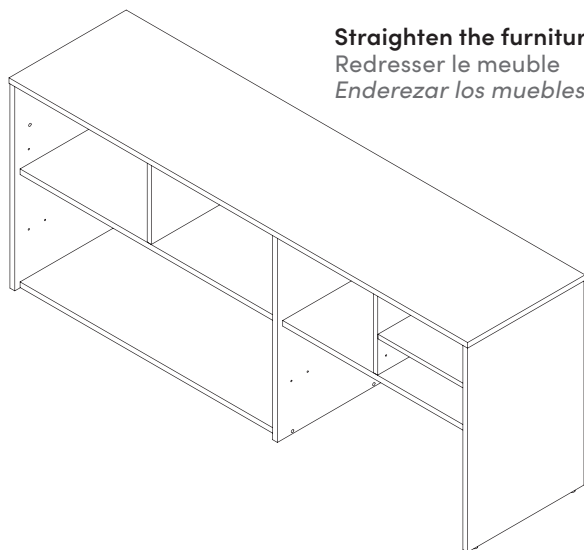

Put the 2 screws on the back
Mettre les 2 vis au dos
Coloque los 2 tornillos en la parte posterior

VC-204

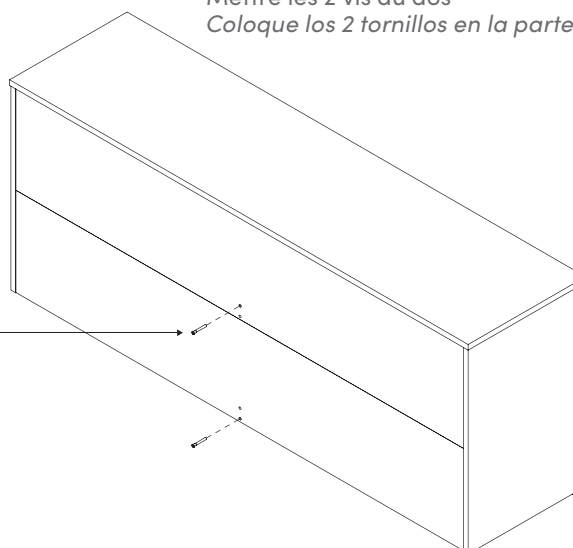
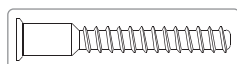

5 Hardware installation & assembly • Installation des quincailleries et assemblage • Instalación de las quincaillas y ensamblaje
Drawer • Tiroir • Cajón

Code • Código	CL-745	CO-249	EC-744	16 1/8 in (411 mm)	PO-971	3500-D06-50125	SE-736-A	VM-601	VR-207	VR-210	VR-212
Qty • Qté • Cant.	x1	x1	x2	x2	x2	x1	x1	x2	x8	x4	x12

Sequence • Séquence • Secuencia

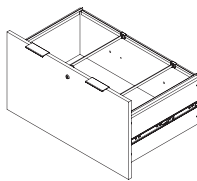

1

2

3







4

5

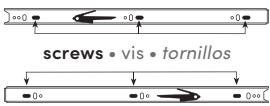
6
67 Ensure that the closed end of part CO-249 lays against part 67.
S'assurer que le bout fermé du CO-249 soit accolé sur la pièce 67.
Asegúrese de que el extremo cerrado de la pieza CO-249 se apoye sobre la pieza 67.
 Align / Aligner / Alinear

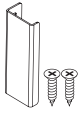
7

6 Hardware installation & assembly • Installation des quincailleries et assemblage • Instalación de las quincallas y ensamblaje
Drawer • Tiroir • Cajón

								
Code • Código	CL-745	CO-249	EC-744	PO-971	SE-736-A	VM-601	VR-207	VR-212
Qty • Qté • Cant.	x 1	x 1	x 4	x 1	x 1	x 2	x 8	x 8

Sequence • Séquence • Secuencia

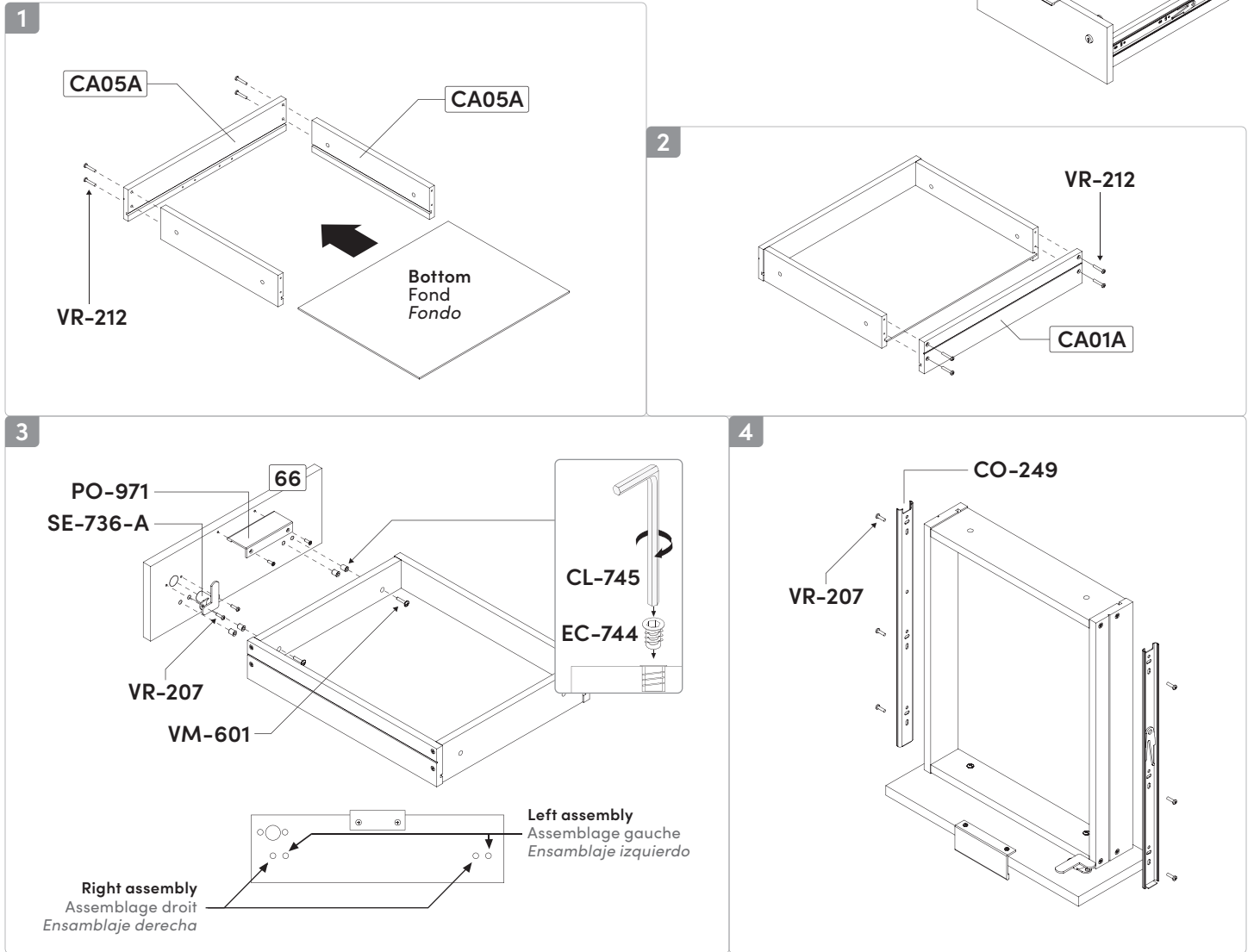

7 Hardware installation & assembly • Installation des quincailleries et assemblage • *Instalación de las quincaillas y ensamblaje*
Drawer • Tiroir • Cajón

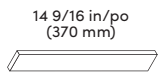

Code • Código

SU-682

TI-703

VR-212

Qty • Qté • Cant.

x 4

x 2

x 2

Important • Importante

Ball bearings must be on front part of slider when installing drawers.

Les roulements à billes doivent être sur la partie avant du coulisseau lors de l'installation des tiroirs.

Los cojinetes de bolas deben ubicarse sobre la parte delantera de guía en el momento de instalar los cajones.

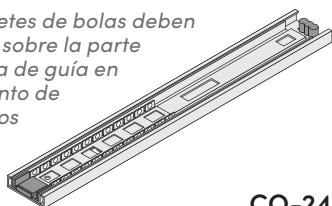

CO-249

Important • Importante

Load lower drawer first.

Charger le tiroir inférieur d'abord.

Cargar el cajón inferior en primer lugar.

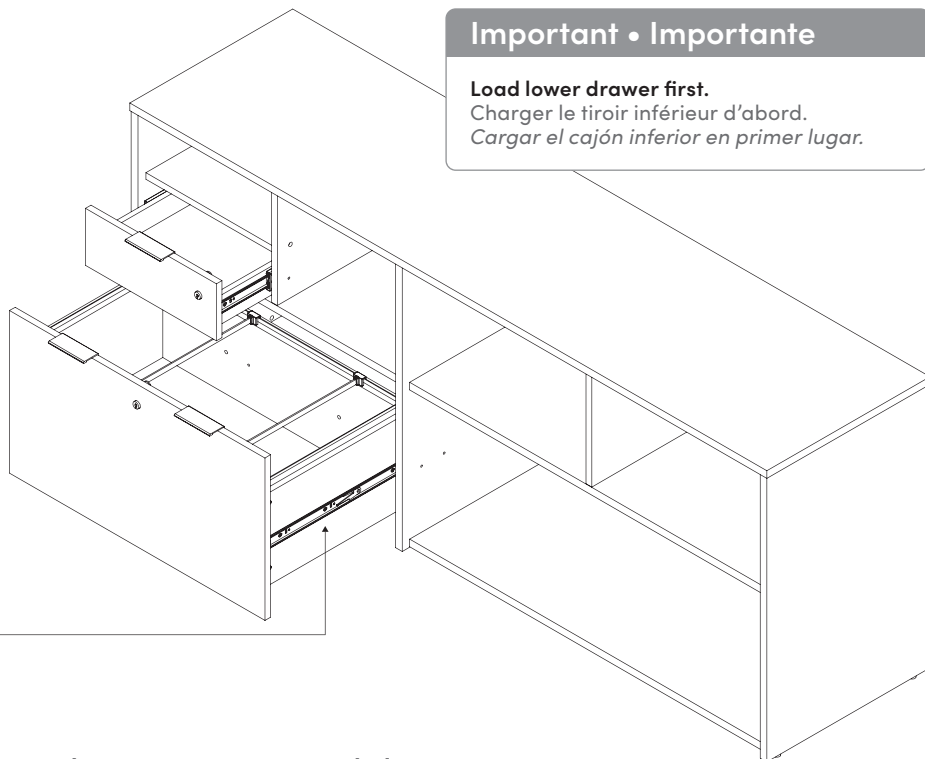

Drawer adjustment • Ajustement de tiroir • Ajuste del cajón

- 1 Adjust drawer front and tighten screws VM-601.**
 Ajustez le devant de tiroirs et resserrez les vis VM-601.
Ajuste la parte delantera del cajón y vuelva atornilla los VM-601.

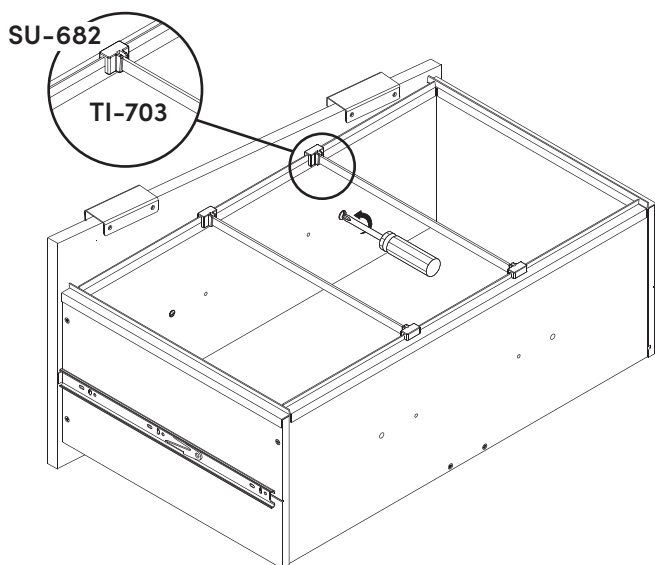

- 2 Fix drawer front with VR-212.**
 Fixer le devant de tiroir avec les VR-212.
Fijar la parte delantera del cajón con VR-212.

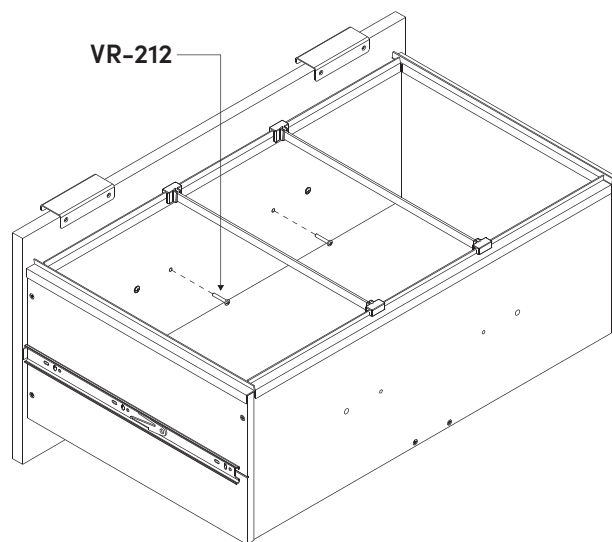

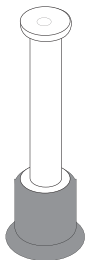

You are at a step of hardware installation and some H-36 are missing:

Before calling to order your missing bolts (H-36), please make sure you have not installed any bolts (H-36) in the wrong place. To remove a bolt (H-36) which is not in the correct place, please refer to your instruction manual.

Vous êtes à une étape d'installation de quincaillerie et il vous manque des H-36 :

Avant d'appeler pour commander des boulons (H-36), assurez-vous de ne pas avoir installé des boulons (H-36) au mauvais endroit. Pour enlever un boulon (H-36) mal situé, consultez le feuillet d'instructions

Usted está en alguna etapa de la instalación de quincallas y le faltan las H-36 :

Antes de llamar para pedir los pernos (H-36), asegúrese de que no los haya instalado en el lugar equivocado. Para retirar un perno (H-36) mal puesto, consulte el folleto de instrucciones

How to separate and install your CO-249 and CO-684 slides:

The CO-249 & CO-684 slides consist of two sections which you must separate. To separate the slides, please refer to your instruction manual. The slides are installed on distinct parts which will be re-grouped only when the drawers are installed on the furniture.

Comment séparer et installer les coulisseaux CO-249 et CO-684 :

Les coulisseaux CO-249 et CO-684 sont constitués d'une partie que vous devez séparer en deux sections.

Pour séparer le coulisseau, référez-vous au feuillet d'instructions. Les coulisseaux sont installés sur deux pièces distinctes et seront regroupés seulement lors de l'installation des tiroirs dans le meuble.

Cómo separar y instalar las guías correderas CO-249 y CO-684 :

Las guías correderas CO-249 y CO-684 están constituidas por una parte que usted debe separar en dos secciones.

Para separar las guías correderas, consulte el folleto de instrucciones. Las guías correderas se instalan en dos piezas distintas y sólo serán reagrupadas una vez que se instalen los cajones en el mueble.

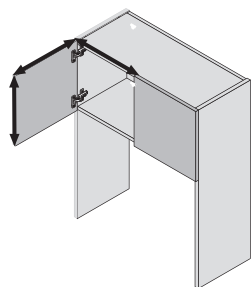
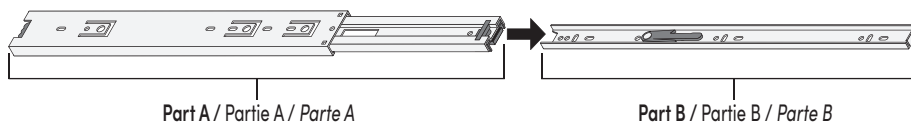

The doors on your furniture are crooked or the space between the doors is uneven:

It is very important to install the hinges and hinge plates on the correct parts while respecting the instruction manual. For the installation and adjustment of the doors, please refer to your instruction manual or log on to the BESTAR internet site (www.bestar.ca)

Les portes de votre meuble sont croches ou l'espace qui les sépare est inégal:

Il est important d'installer les pentures et les plaques sur les bonnes pièces en respectant le feuillet d'instructions.

Pour l'installation des portes et leur ajustement, référez-vous à l'étape d'installation des portes dans le feuillet d'instructions ou sur le site internet de BESTAR (www.bestar.ca).

Las puertas de su mueble están chuecas o el espacio que las separa es desigual:

Es importante instalar las bisagras y las placas sobre las piezas adecuadas respetando el folleto de instrucciones.

Para la instalación de las puertas y su ajuste, consulte la etapa de instalación de las puertas en el folleto de instrucciones o en el sitio Internet de BESTAR. (www.bestar.ca).

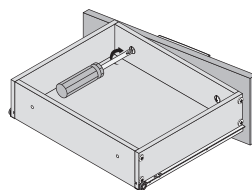

The drawers on your furniture are crooked or the space between the drawers is uneven:

While referring to the section indicating the actual sizes of the screws in your instruction manual, please insure that you are using the correct size screws needed when installing your drawer slides and drawer fronts. They must be installed straight. While installing the drawer front, make sure that the correct side is facing up. For the adjustment of the drawer fronts, please refer to your instruction manual or log on to the BESTAR internet site (www.bestar.ca)

Les tiroirs de votre meuble sont croches ou l'espace qui les sépare est inégal :

En vous référant au tableau de vis grandeur réelle du feuillet d'instructions, assurez-vous que vous avez utilisé les bonnes vis lors de l'installation des coulisseaux ainsi que du devant de tiroir et qu'elles sont posées bien droites.

Assurez-vous également que le devant du tiroir n'est pas assemblé à l'envers. Référez-vous à l'étape d'ajustement des tiroirs dans le feuillet d'instructions ou sur le site internet de BESTAR (www.bestar.ca).

Los cajones de su mueble están chuecos o el espacio que los separa es desigual :

Consulte la tabla de tornillos en tamaño real del folleto de instrucciones y asegúrese de que haya utilizado los tornillos adecuados durante la instalación de las guías correderas así como también la parte delantera del cajón y que éstos estén puestos bien derechos. Asegúrese también de que la parte delantera del cajón no esté ensamblada al revés.

Consulte la etapa del ajuste de cajones en el folleto de instrucciones o en el sitio Internet de BESTAR (www.bestar.ca).

