

USER'S MANUAL

611UAB

BLUETOOTH® | MP3-COMPATIBLE
DIGITAL MEDIA AM/FM RECEIVER



BOSS®
AUDIO SYSTEMS

ÍNDICE

Precauciones	1
Advertencias sobre las Pilas de Litio	1
Atención	1
Instalación	2-3
Procedimiento de Instalación	2
Apertura para Instalación	2
Conexiones Eléctricas	3
Retirada de la Unidad Principal	3
Botones del Panel de Control	4
Operación	4-5
Power / SRC	4
Cambiar Fuente (SRC)	4
Almacenar/Ir a Presintonías (1 – 6)	4
Reproducir/Pausar, Reproducción Intro, Repetida, Aleatoria, Pistas	4
Navegación por Pista/Carpeta	4
Configurar Reloj (CLK)	4
Insertar USB	5
Insertar Tarjeta SD	5
Ajustar Volumen (VOL)	5
Cambiar Entre Frecuencia US y EU	5
Sintonización Manual (<<< / >>>)	5
Sintonización Búsqueda Automática (<<< / >>>)	5
Pista Siguiente/Anterior	5
Avance/Retroceso Rápido	5
Cambiar Banda (BAND)	5
Búsqueda de Música Automática (AMS)	5
Búsqueda de Pista	5
Mute	5
Toma AUX In	5
Restablecer Sistema (RESET)	5
Operación Bluetooth	6
Vincular y Conectar	6
Realizar Llamada	6
Remarcar Último Número	6
Responder Llamada	6
Finalizar Llamada	6
Intercambiar Audio entre Coche y Teléfono	6
Ajustar Volumen de Llamada	6
Audio Streaming (A2DP)	6
Resolución de Problemas	7
Especificaciones	8

PRECAUCIONES

Advertencias sobre las Pilas de Litio

- Las fugas en la pila pueden producir daños en el mando a distancia.
- No arroje las pilas al fuego, podría provocar una explosión.
- Mantenga las pilas fuera del alcance de los niños.

Atención

- Para reducir los riesgos de incendios, descargas eléctricas e interferencias, no trate de reparar la unidad usted mismo. Deje el trabajo a un técnico cualificado.
- Puede que algunos archivos MP3/WMA no sean reproducibles.
- Mantenga el volumen a un nivel bajo para mantener la concentración sobre el estado del tráfico y la carretera.
- Si la batería es desconectada, descargada o cambiada, la memoria preestablecida se borrará y deberá ser reprogramada.
- La unidad está diseñada para ser instalada en posición horizontal. Si la instala en ángulo, no funcionará en las mejores condiciones.
- Asegúrese de bajar el volumen antes de apagar la unidad o el botón de arranque.

INSTALACIÓN

Procedimiento de Instalación

En primer lugar realice todas las conexiones eléctricas y a continuación compruebe que sean correctas.

Apertura para Instalación

Esta unidad puede ser instalada en cualquier salpicadero con una apertura como la que se muestra a continuación.

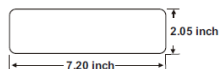

Introduzca la carcasa de montaje en el salpicadero y doble las lengüetas de montaje con un destornillador.

Asegúrese de que la palanca de bloqueo (☒) quede a nivel con la carcasa de montaje (sin sobresalir).

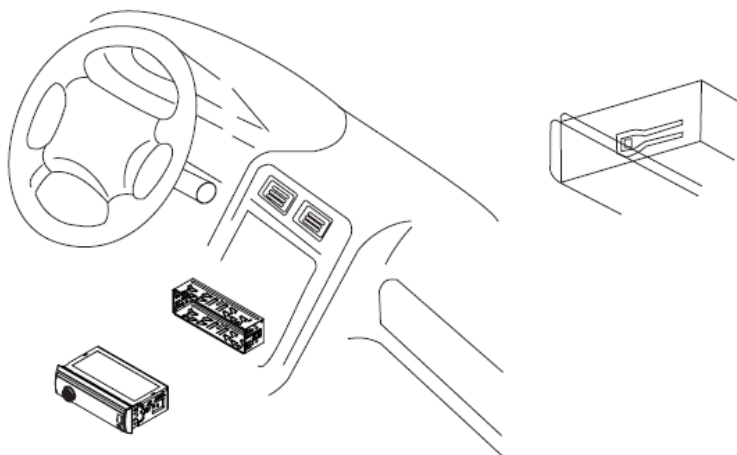
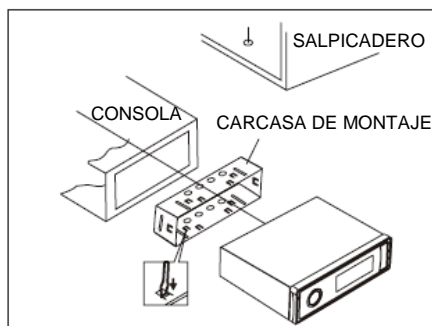

INSTALACIÓN (CONT.)



- Use sólo altavoces con impedancia de 4 ohms.
- La corriente máxima de la antena auto es de 200 mA.

Conexiones Eléctricas

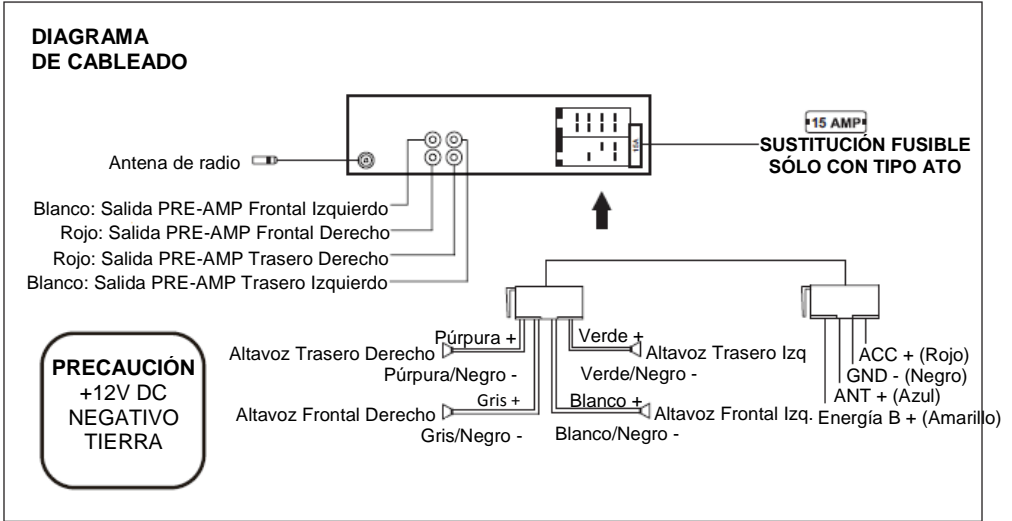

Retirada de la Unidad Principal

1. Retire el embellecedor de plástico de la unidad principal.
2. Introduzca una clavija en el lado izquierdo y derecho de la unidad principal y extráigala de la carcasa de montaje.

BOTONES DEL PANEL DE CONTROL

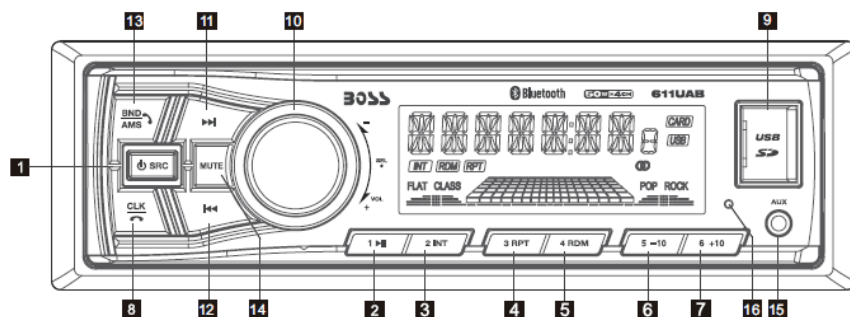

OPERACIÓN

1. POWER/SRC

Presione el botón POWER para encender la unidad. Vuelva a presionarlo de forma mantenida para apagarla.

Cuando la unidad esté encendida, presione brevemente el botón POWER/SRC para cambiar entre los modos RADIO, BT, USB & CARD, AUX IN (si se ha insertado un USB o tarjeta SD en la unidad).

1/. Si no hay un USB o tarjeta SD, sólo se dispondrá de Radio y Aux. Al insertar un dispositivo USB o Tarjeta SD, sus respectivos iconos se iluminarán en la pantalla.

2-7. (Botones 1 a 6) BOTONES DE PRESINTONÍAS en modo Radio

Para memorizar la frecuencia, presione uno de los seis botones de presintonía (1-6) durante más de 2 segundos, la frecuencia quedará almacenada.

Cuenta con FM1, FM2, FM3, AM1 y AM2, cada banda puede almacenar 6 estaciones, en total se pueden almacenar 30 estaciones.

Para acceder a las presintonías, presione uno de los botones de presintonía (1-6) además del botón BND para FM1, FM2, FM3, AM1 y AM2.

En modo USB o tarjeta SD, presione el botón '1/>||' para pausar o reanudar la reproducción de música.

Presione el botón '2/INT' para reproducir los 10 primeros segundos de cada pista, vuelva a presionarlo para detener la exploración en modo introducción y reproducir la pista en que se encuentre.

Presione el botón '3/RPT' para repetir la pista en que se encuentre, vuelva a presionarlo para detener la reproducción repetida y volver a reproducción normal.

Presione el botón '4/RDM' para reproducir todas las pistas en orden aleatorio, vuelva a presionarlo para cancelar la reproducción aleatoria.

En modo USB o tarjeta SD, presione el botón '5/-10' para retroceder 10 pistas.

Presione el botón '6/+10' para avanzar 10 pistas.

En modo USB o tarjeta SD, mantenga presionado el botón '5/-10' para retroceder 1 carpeta.

Mantenga presionado el botón '6/+10' para subir 1 carpeta. Podrá repetir esta acción según el número de carpetas. Este botón no realizará ninguna acción si no hay carpetas en el dispositivo USB o tarjeta SD.

8. CLK

Presione el botón CLK una vez para mostrar la hora. Cuando aparezca la hora en la pantalla, presione de forma mantenida el botón CLK durante más de 2 segundos hasta que la hora parpadee. Puede ajustar la HORA presionando los botones >>| y |<<. A continuación presione brevemente el botón CLK, los minutos parpadearán y podrá ajustarlos usando los botones >>| y |<<. Por último, pulse el botón CLK para confirmar.

OPERACIÓN

9. Puerto USB / Ranura Tarjeta Micro SD

10. Ajustar VOLUMEN

En modo radio, gire la rueda del volumen para subir o bajar el nivel de volumen de salida del sonido. Al presionar la rueda de volumen recorrerá las distintas opciones en la siguiente secuencia:

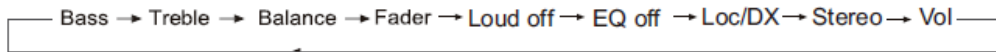

En modo USB o tarjeta SD, presione la rueda de volumen para acceder a la función EQ del modo de audio en el siguiente orden: EQ OFF→FLAT→POP→CLASS→ROCK

En modo radio, presione y mantenga presionado el botón VOL para cambiar entre frecuencia US (EEUU) y EU (EUROPA), gire la rueda VOL para seleccionar frecuencia US o frecuencia EU. Tras seleccionar una de las frecuencias, el sistema pasará a la frecuencia seleccionada transcurridos 3 segundos.

11. FF (>>|) y 12. FB (|<<)

En modo radio:

Mantenga presionado el botón >>| o |<< durante más de 2 segundos, la unidad pasará a modo de sintonización manual, presiónelos brevemente para buscar la frecuencia siguiente o anterior paso a paso. Dé un toque breve al botón >>| o |<<, comenzará la búsqueda automática, buscará una estación de radio de señal fuerte hacia delante o hacia atrás en la banda en que se encuentre. La búsqueda automática se detendrá al encontrar una estación.

En modo USB o Tarjeta SD:

Presione brevemente el botón >>| o |<< para reproducir la pista siguiente o anterior.

Presione de forma mantenida el botón >>| o |<< para ejecutar el avance o retroceso rápido.

13. BND/AMS

En modo radio, dé un toque breve al botón BND/AMS de forma repetida para seleccionar una de las bandas de radio: FM1, FM2, FM3, AM1 o AM2 en secuencia cíclica. Cuando seleccione una banda, en la pantalla LCD se mostrará F1, F2 y F3 para banda FM, y A1 y A2 para banda AM.

Presione el botón BND/AMS durante varios segundos, la radio buscará en la frecuencia en que se encuentre y comprobará la fuerza de señal hasta finalizar un ciclo de búsqueda. Las 6 estaciones de señal más fuerte se almacenarán en su número de presintonía correspondiente en la banda en que se encuentre.

Durante la reproducción USB o Tarjeta Micro SD, dé un toque breve sobre el botón BND/AMS para entrar en el modo de búsqueda de pista, a continuación gire la rueda VOL para seleccionar rápidamente el número de la pista deseada, presione la rueda VOL para confirmar y reproducir la pista seleccionada. Si no se realiza ninguna operación durante 5 segundos, se reproducirá la pista actual.

14. MUTE (SILENCIO)

Presione brevemente el botón MUTE para activar/desactivar MUTE (silencio). Cuando esté activado, la palabra MUTE parpadeará en el LCD y no se emitirá sonido. Se cancelará al volver a presionar brevemente el botón.

15. TOMA AUX IN

16. RESET

Para restablecer todos los parámetros a los valores por defecto de fábrica, utilice un objeto con punta afilada para introducirlo en el orificio de RESET.

OPERACIÓN BLUETOOTH

Vincular y Conectar

Antes de usar por primera vez el dispositivo Bluetooth como sistema manos libres para teléfono móvil con función Bluetooth, deberá vincular y conectar ambos dispositivos de la siguiente manera:

1. En cualquier modo, antes de vincular y conectar, el icono BT parpadea en el LCD indicando que no se ha conectado ningún dispositivo. Para iniciar la vinculación, habilite el modo BT en su teléfono móvil.
2. Cuando el teléfono encuentre el sistema audio del vehículo, se mostrará el nombre BOSS 611UAB.
3. Elija BOSS 611UAB de la lista del dispositivo para vincularlo y conectarlo al sistema de sonido del vehículo. Tras la confirmación, el icono BT dejará de parpadear.
4. Cuando la vinculación se haya completado, el sonido del teléfono móvil se transferirá automáticamente al sistema de sonido del vehículo al realizar o recibir una llamada, o al reproducir música en el teléfono móvil.



Realizar Llamada

Para realizar una llamada, marque directamente desde el teléfono móvil vinculado.

Remarcar Último Número

Presione y mantenga presionado el botón  en el panel de control para volver a marcar el último número marcado.

Responder Llamada

- Cuando el teléfono reciba una llamada, el número entrante se mostrará en el LCD.
- Para aceptar la llamada, presione el botón  en el panel de control.
- Para rechazar la llamada, presione el botón  en el panel de control.

Finalizar Llamada

Para finalizar una llamada en curso, presione el botón .





Intercambiar Audio Entre Coche y Teléfono

Durante una llamada, presione la rueda/botón **VOL** para cambiar la fuente de audio desde el sistema audio del vehículo a su teléfono móvil.

Ajustar Volumen de Llamada

- Durante una llamada, use la rueda **VOL** o los botones **VOL +** y **VOL -** para ajustar el volumen.
- Use el botón **MUTE** para silenciar el sonido.

Audio Streaming (A2DP)

1. Presione el botón /SRC para entrar en modo BT y pausar la visualización en el LCD.
2. Cuando un dispositivo móvil está vinculado, la música reproducida a través de este dispositivo se oirá automáticamente a través del sistema de sonido del vehículo.
3. Presione el botón  >>| o  |<< para reproducir la canción/archivo siguiente o anterior del teléfono móvil.
4. Presione el botón  >|| para pausar o reanudar la reproducción de música.

RESOLUCIÓN DE PROBLEMAS

Si cree que la unidad tiene algún problema, apáguela inmediatamente. No la utilice en condiciones anómalas, por ejemplo, si no hay sonido o si aparece humo o algún mal olor, podría producirse un incendio o descargas eléctricas. Deje de usarla inmediatamente y llame a la tienda donde adquirió el producto. No trate de reparar la unidad usted mismo pues puede resultar peligroso.

■ General

Ausencia de energía o sonido

El motor del vehículo está apagado. Coloque la llave de su coche en posición ACC o ON.
El cable no está bien conectado. Compruebe la conexión.
El fusible está fundido. Reemplácelo. Compruebe el nivel de volumen o si ha activado el modo silencio (Mute on/off).

■ Radio

Muchas interferencias en la emisora

Estación o señal demasiado débil.
Seleccione otras estaciones o una señal más fuerte.

Las presintonías se han reseteado

El cable de la batería no está bien conectado.
Conecte el cable de la batería al terminal que está siempre activo.

■ USB / SD

Dispositivo USB o tarjeta SD conectado pero sin sonido

La conexión del USB o tarjeta SD no es buena.
Extráigalo y vuelva a insertarlo.
Dispositivo USB o tarjeta SD dañados o que no contienen música.
Cambie por otro USB o tarjeta SD, o grabe música en su interior.

ESPECIFICACIONES

General

Alimentación :	DC 12V
Máxima potencia de salida :	50W X 4CH
Impedancia de altavoz :	4 – 8 Ohm
Dimensiones (Anchura x Altura x Profundidad) :	7.0 x 2.0 x 3.8 pulgadas
Peso :	1.54 Lb (0.7 kg)
Fusible :	15 A

RADIO

FM

Rango de Frecuencia EEUU / EUROPA:	87.5MHz – 107.9 MHz / 87.5 MHz – 108.0 MHz
Paso de Canal:	200 KHz / 50 KHz

AM

Rango de Frecuencia EEUU / EUROPA:	530 KHz – 1710 KHz / 522 – 1620 KHz
Paso de Canal:	10 KHz / 9 KHz

USB/Tarjeta

Formatos de Audio	MP3/WMA
Salida Pre-amp	Frontal y Trasera
Respuesta en Frecuencia	20 Hz – 20 KHz
Relación Señal/Ruido	60 dB

BT

Perfiles BT	Perfiles A2DP, AVRCP y HFP
Rango de Frecuencia	Espectro 2.4 GHz

USER'S MANUAL

611UAB

BLUETOOTH® | MP3-COMPATIBLE DIGITAL MEDIA AM/FM RECEIVER

BOSS[®]
AUDIO SYSTEMS

BOSS Audio Systems

3451 Lunar Court • Oxnard, CA 93030

www.bosssaudio.com | 805.322.8794

tech support: www.bosssaudio.com/support/technical-support



0316

iPod® and iPhone® are trademarks of Apple, Inc. registered in the U.S. and other countries. BOSS Audio Systems is not affiliated with Apple, Inc.
The Bluetooth® word mark and logos are registered trademarks owned by Bluetooth SIG, Inc. and any use of such marks by BOSS Audio Systems is under license.
Other trademarks and trade names are those of their respective owners.