

**Bright
Starts™**



Sweet Safari Bounce-A-Round™

IMPORTANT! KEEP FOR FUTURE REFERENCE.

¡IMPORTANTE! CONSERVELAS PARA REFERENCIA FUTURA.

IMPORTANT! À CONSERVER POUR CONSULTATION FUTURE.

WICHTIG! FÜR SPÄTERES NACHSCHLAGEN AUFBEWAHREN.

IMPORTANTE! GARDE PARA REFERÊNCIA FUTURA.

ВАЖНО! СОХРАНИТЕ ИНСТРУКЦИИ ДЛЯ ДАЛЬНЕЙШЕГО ИСПОЛЬЗОВАНИЯ.

www.brightstarts.com

60330-6WW

IMPORTANT SAFETY INSTRUCTIONS

WARNING

TO PREVENT SERIOUS INJURY OR DEATH:

- Use the activity center **ONLY** if the child meets **ALL** of the following conditions:
 - ...Is at least 4 months of age
 - ...Can sit up unassisted
 - ...Is less than 30" tall (76.2 cm)
 - ...Weighs less than 25 lbs. (11 kg)
- Do not allow children who can stand or walk on their own to sit in the seat of the activity center.
- Do not use the activity center in dangerous conditions or situations:
 - Always keep child in view while the child is in product. Never leave child unattended.
 - Never move the unit while the child is in the seat.
 - Do not add additional strings or straps to product.
 - Do not use any hardware or parts other than that supplied
 - Only use with platform attached.
 - Strings can cause strangulation! **DO NOT** place items with a string around child's neck, such as hood strings or pacifier cords. **DO NOT** suspend strings over product or attach strings to toys.
- **FALL HAZARD:** Do not place the activity center on an elevated surface. A child's movement can slide the activity center. Never use near stairs. To avoid tip over, place the activity center on a flat, level surface.
- For indoor use only.



CAUTION

- This product contains small parts. Adult assembly required.

IMPORTANT

- Please read all instructions before assembly and use.
- Care should be taken in unpacking and assembly.
- Examine product frequently for damaged, missing, or loose parts.
- **DO NOT** use if any parts are missing, damaged, or broken.
- Contact Kids II for replacement parts and instructions if needed. Never substitute parts.

INSTRUCCIONES IMPORTANTES SOBRE SEGURIDAD

ADVERTENCIA

PARA EVITAR LESIONES GRAVES O LA MUERTE:

- Use el centro de actividades **SÓLO** si el niño cumple con **TODAS** las siguientes condiciones:
 - ...tiene al menos 4 meses de edad
 - ...puede sentarse sin ayuda
 - ...mide menos de 76,2 cm (30") de estatura
 - ...pesa menos de 11 kg (25 lb)

- No permita que los niños que pueden pararse y caminar por sí solos se sienten en el asiento del centro de actividades.
- No use el centro de actividades en condiciones o en situaciones peligrosas:
 - Siempre tenga al niño a la vista mientras esté usando el producto. Nunca deje al niño sin supervisión.
 - Nunca mueva la unidad mientras el niño se encuentra en el asiento.
 - No agregue cuerdas ni correas adicionales al producto.
 - No use ningún otro elemento de ferretería o partes que no sean los proporcionados.
 - Solo use el producto con la plataforma enganchada.
 - ¡Las cuerdas pueden provocar estrangulamiento! NO coloque artículos con cuerdas alrededor del cuello del niño, como cordones de capuchas o de chupetes. NO suspenda cuerdas sobre el producto ni las ate a los juguetes.
- PELIGRO DE CAÍDAS: No coloque el centro de actividades en una superficie elevada. Un movimiento del niño puede voltear el producto. Nunca use el producto cerca de escaleras. Para evitar que se voltee, coloque el centro de actividades en una superficie plana y uniforme.
- Solo para uso en interiores.



ATENCIÓN

- Este producto contiene piezas pequeñas. Requiere que un adulto lo arme.

IMPORTANTE

- Por favor lea todas las instrucciones antes de armar y usar.
- Se debe tener cuidado al desempacar y armar el producto.
- Examine el producto con frecuencia en busca de partes dañadas, extraviadas o sueltas.
- NO lo utilice si faltan piezas o si están dañadas o rotas.
- De ser necesario, contacte a Kids II para obtener piezas de repuesto e instrucciones. Nunca sustituya las piezas.

IMPORTANTES CONSIGNES DE SÉCURITÉ



AVERTISSEMENT

AFIN D'ÉVITER TOUT RISQUE D'ACCIDENT GRAVE, VOIRE DE DÉCÈS :

- Utiliser la centre d'activités UNIQUEMENT si l'enfant remplit TOUTES les conditions suivantes :
 - ...est âgé d'au moins 4 mois
 - ...peut s'asseoir tout seul
 - ...mesure moins de 76,2 cm
 - ...pèse moins de 11 kg
- Ne pas asseoir dans le siège de la centre d'activités un enfant qui peut se tenir debout ou marcher tout seul.
- Ne pas utiliser la centre d'activités dans des conditions ou situations dangereuses :
 - Ne jamais quitter l'enfant des yeux lorsqu'il se trouve dans le produit. Ne laissez jamais l'enfant sans surveillance.
 - Ne jamais déplacer le produit lorsque l'enfant se trouve dans le siège.
 - Ne pas ajouter de cordons ou de sangles supplémentaires à ce produit.
 - Ne pas utiliser d'autres pièces que celles qui sont fournies.
 - À utiliser uniquement avec la plate-forme en place.
 - Nur mit befestigter Plattform verwenden.

- Les cordes peuvent être la cause d'un étranglement ! NE PAS placer d'articles munis d'un cordon, tels qu'un cordon de capuche ou une attache-sucette, autour du cou de l'enfant. NE PAS suspendre de cordons au-dessus du produit ou attacher de ficelles aux jouets.
- RISQUE DE CHUTE : Ne pas placer la centre d'activités sur une surface élevée. Les mouvements de l'enfant peuvent faire glisser la soucoupe. Ne jamais utiliser à proximité d'escaliers. Pour éviter tout renversement, positionner la centre d'activités sur une surface plane.
- À utiliser exclusivement à l'intérieur.



ATTENTION

- Ce produit contient des pièces de petites dimensions. Doit être assemblé par un adulte.

IMPORTANT

- Veuillez lire les instructions dans leur intégralité avant montage et utilisation.
- Prendre toutes les précautions requises lors du déballage et de l'assemblage.
- Examiner régulièrement le produit afin de vous assurer qu'aucune de ses pièces n'est endommagée, manquante ou mal fixée.
- NE JAMAIS utiliser comme porte-bébé dans une voiture ou un avion.
- Veuillez contacter Kids II pour obtenir des pièces de rechange et des instructions, si nécessaire. Ne jamais substituer de pièces.

WICHTIGE SICHERHEITSHINWEISE



WARNUNG

ZUR VERMEIDUNG SCHWERER ODER TÖDLICHER VERLETZUNGEN:

- Die Activity-Zone NUR DANN gebrauchen, wenn das Kind ALLE unten stehenden Voraussetzungen erfüllt:
 ...Ist mindestens 4 Monate alt
 ...Kann alleine aufrecht sitzen.
 ...Ist kleiner als 76,2 cm
 ...Wiegt weniger als 11 kg.
- Kinder, die bereits selber stehen oder gehen können, dürfen nicht im Sitz der Activity-Zone sitzen.
- Die Activity-Zone nicht unter gefährlichen Bedingungen oder in gefährlichen Situationen verwenden:
 - Behalten Sie das Kind immer im Auge, während das Kind sich im Produkt befindet. Das Kind nie unbeaufsichtigt lassen.
 - Bewegen Sie das Gerät niemals, während sich das Kind im Sitz befindet.
 - Bringen Sie keine zusätzlichen Schnüre oder Bänder am Produkt an.
 - Nur die mitgelieferten Teile und Schrauben verwenden.
 - Use apenas com a plataforma anexa.
 - Schnüre können zu Strangulation führen! Legen Sie KEINE Gegenstände mit einer Schnur, wie z. B. Mützen mit Schnur oder Schnuller mit Band, um den Hals des Kindes. Hängen Sie KEINE Schnüre über das Produkt und befestigen Sie keine Schnüre an Spielzeugen.
- STURZGEFAHR: Untersatz nicht auf erhöhten Flächen abstellen. Der Untersatz kann durch die Bewegung des Kindes verrutschen. Niemals in der Nähe von Treppen verwenden. Um ein Umkippen zu verhindern, Untersatz auf einen flachen, ebenen Untergrund stellen.
- Nicht im Freien verwenden.



VORSICHT

- Dieses Produkt enthält kleine Teile. Der Zusammenbau muss von einem Erwachsenen vorgenommen werden.

WICHTIG

- Bitte lesen Sie vor Zusammenbau und Benutzung alle Anleitungen.
- Beim Auspacken und beim Zusammenbau muss sorgfältig vorgegangen werden.
- Überprüfen Sie das Produkt regelmäßig auf beschädigte, fehlende oder lockere Teile.
- NICHT verwenden, wenn Teile fehlen, beschädigt oder kaputt sind.
- Bitte wenden Sie sich an Kids II, wenn Ersatzteile oder Anleitungen benötigt werden. Ersetzen Sie niemals Originalteile durch andere Teile.

INSTRUÇÕES IMPORTANTES DE SEGURANÇA



ADVERTÊNCIA

PARA EVITAR FERIMENTOS GRAVES OU MORTE:

- Use o centro de atividades APENAS se a criança satisfizer TODAS as seguintes condições:
 - ... tem no mínimo 4 meses de idade
 - ... consegue sentar sozinho(a)
 - ... tem no máximo 76,2 cm (30 pol.) de altura
 - ... pesa menos de 11 kg (25 libras).
- Não deixe crianças que conseguem ficar em pé ou caminhar sentarem por conta própria no assento do centro de atividades.
- Não use o centro de atividades sob condições ou situações perigosas.
 - Mantenha sempre a criança sob seus cuidados enquanto estiver usando o produto. Nunca deixe a criança desacompanhada.
 - Nunca mova a unidade com a criança no assento.
 - Não acrescente tiras nem cordas extras ao produto.
 - Não use quaisquer ferramentas ou partes além das fornecidas
 - Cordas podem causar estrangulamento! NÃO coloque itens com um cordão em volta do pescoço da criança como capuz com cordões ou fitas para prender chupetas. NÃO coloque cordas suspensas sobre o produto nem prenda cordas nos brinquedos.
- RISCO DE QUEDAS: Não coloque o prato numa superfície elevada. Os movimentos da criança podem fazer o prato deslizar. Nunca use perto de escadas. Para evitar cair por cima, coloque o produto numa superfície plana e nivelada.
- Apenas para uso dentro de locais fechados.



AVISO

- Este produto contém peças pequenas. A montagem deve ser feita por um adulto.

IMPORTANTE

- Leia todas as instruções antes da montagem e do uso.
- Deve-se tomar cuidado ao desembalar e montar.

- Examine o produto regularmente à procura de peças danificadas, que estejam faltando ou frouxas.
- NUNCA use como assento para carro ou para viajar em avião.
- Se necessário, entre em contato com a Kids II para obter peças sobressalentes ou instruções. Nunca substitua peças.

ВАЖНЫЕ ИНСТРУКЦИИ ПОБЕЗОПАСНОСТИ

ВНИМАНИЕ

В целях предотвращения серьезных травм или смерти:

- Используйте игровой центр ТОЛЬКО в том случае, если ваш ребенок соответствует ВСЕМ следующим критериям:
 - ...Вашему ребенку исполнилось 4 месяца
 - ...Ваш ребенок может сидеть без посторонней помощи
 - ...Ваш ребенок имеет рост менее 76,2 см
 - ...Ваш ребенок весит менее 11 кг
- Не позволяйте детям, умеющим стоять или ходить без посторонней помощи, сидеть в сиденье игрового центра.
- Не используйте игровой центр в опасных условиях:
 - Всегда следите за ребенком, когда он находится в игровом центре. Ни в коем случае не оставляйте ребенка без присмотра.
 - Ни в коем случае не передвигайте центр, когда ребенок находится в сиденье.
 - Не прикрепляйте дополнительные веревки или ремешки к центру.
 - Не используйте детали или аксессуары, кроме тех, что поставляются вместе с центром
 - Используйте только с прилагающейся платформой.
 - Веревки могут стать причиной удушья! НИ В КОЕМ СЛУЧАЕ не крепите вокруг шеи ребенка предметы с веревками, например, капюшоны со шнурками или шнурки для сосок. НИ В КОЕМ СЛУЧАЕ не подвешивайте веревки к центру и не крепите их к игрушкам.
- УГРОЗА ПАДЕНИЯ: Не ставьте основание на приподнятую поверхность. Движение ребенка может привести к скатыванию. Ни в коем случае не используйте рядом с лестницей. Во избежание переворачивания поставьте основание на плоскую, ровную поверхность.
- Предназначено только для использования в помещении.



ИНФОРМАЦИЯ

- Этот продукт содержит мелкие детали. Сборка должна осуществляться взрослым

ВАЖНО!

- Прочтите все инструкции перед сборкой и использованием продукта.
- Проявляйте осторожность при распаковке и сборке.
- Регулярно проверяйте продукт на наличие поврежденных или незакрепленных деталей, а также на их отсутствие.
- НЕ используйте изделие, если какие-либо детали повреждены, сломаны или отсутствуют.
- Если необходимо, обращайтесь в Kids II для получения запасных деталей или за инструкциями. Никогда не пытайтесь заменить детали другими деталями.

Parts List and Drawing • Lista de partes y dibujo

Liste de pièces et dessin

No. No. N°	Qty. Cant. Qté	Description	Descripción	Description
A	(6)	Screw, M4	Tornillo, M4	Vis, M4
B	(1)	Base	Base	Base
C	(3)	Cover plate	Tapa plato	Plaque cache
D	(1)	Platform	Plataforma	Plate-forme
E	(3)	Bungee loop	Lazo elástico	Sandow en caoutchouc
F	(3)	Leg, play surface support	Pata, soporte de la superficie de juego	Pied, support de surface de jeu
G	(1)	Play surface	Superficie de juego	Surface de jeu
H	(2)	Socket for toy bar	Receptáculo para la barra de juguetes	Manchon pour la barre de jouets
I	(1)	Socket for Toy	Receptáculo para juguetes	Manchon pour jouets
J	(1)	Lion popper	León lanzador	Propulseur lion
K	(1)	Toy bar with leaves	Barra de juguetes con hojas	Barre à jouets avec feuilles
L	(1)	Toy bar with spinning sun	Barra de juguetes con sol giratorio	Barre à jouets avec un soleil tournant
M	(1)	Seat Carrier	Soporte del asiento	Support du siège
N	(6)	Wheels for seat carrier	Ruedas para el soporte del asiento	Roulettes pour le support du siège
O	(1)	fabric Seat	Asiento de tela	Siège tissu
P	(1)	Spinning Toucan stalk	Tubo giratorio con forma de tucán	Toucan tournant monté sur tige
Q	(1)	Bendy leaf teether	Mordedera flexible en forma de hoja	Jouet à mordiller flexible en forme de feuille
R	(1)	Bead chaser	Sujetador de cuentas	Boulier
S	(4)	Link loops	lazos de eslabones	attache-anneaux
T	(1)	C-link	eslabones en C	une attache en forme de C
U	(1)	Ladybug roller drum	Tambor giratorio de mariquita	Tambourin coccinelle

Teileliste und Montagezeichnung • Lista de Peças e Desenho Список деталей и чертеж

Nr. N° Ном- ЕР	Anz. Qtd.. Кол- во	Beschreibung	Descrição	Описание
A	(6)	Schraube, M4	Parafuso, M4	Шуруп, М4
B	(1)	Basis	Base	база
C	(3)	Deckenplatte	Prato de cobertura	обшивочный лист
D	(1)	Plattform	Plataforma	Платформа
E	(3)	Sprungband	Alça elástica	Пружинная петля
F	(3)	Bein, Stütze der Spielplatte	Pernas, suporte da superfície de diversão	Ножка, опора для игровой поверхности
G	(1)	Spielplatte	Superfície de diversão	Игровая поверхность
H	(2)	Fassung für Spielbügel	Soquete do barra de brinquedos	Бар игрушки и игрушки гнездо
I	(1)	Fassung für Spielzeug	Soquete de brinquedos	игрушки гнездо
J	(1)	Löwen-Spielzeug	Leão que se movimenta	Игрушка-метатель «Лев»
K	(1)	Spielzeugbügel mit hängenden Blättern	Barra de brinquedos com folhas	Перекладина для игрушек с лепестками
L	(1)	Spielzeugbügel mit drehender Sonne	Barra de brinquedos com sol giratório	Перекладина для игрушек с вращающейся игрушкой-солнцем
M	(1)	Sitzhalterung	Porta-assento	Гнездо для сиденья
N	(6)	Rollen für Sitzhalterung	Rodas do porta-assento	Колеса для гнезда для сиденья
O	(1)	Stoffsitz	Assento em tecido	Сиденье из ткани
P	(1)	Drehender Tukan-Stiel	Caule giratório com tucano	Вращающийся попугай тукан на стержне
Q	(1)	Biegsamer Blatt-Beißring	Mordedor de folha flexível	Гибкий прорезыватель для зубов «Лепесток»
R	(1)	Greifring mit Schiebekugeln	Labirinto de bolinhas	Лабиринт с бусинками
S	(4)	Verbindungsschlaufen	argolas	кольца
T	(1)	C-Clip	Ligação em forma de C	С-образным звеном-креплением
U	(1)	Marienkäfer-Drehtrommel	Tambor de joaninha	Барабан «Божья коровка»

not included • no incluidas • non incluses • nicht im Lieferumfang enthalten
• não inclusas • НЕ ВКЛЮЧЕНЫ В КОМПЛЕКТ



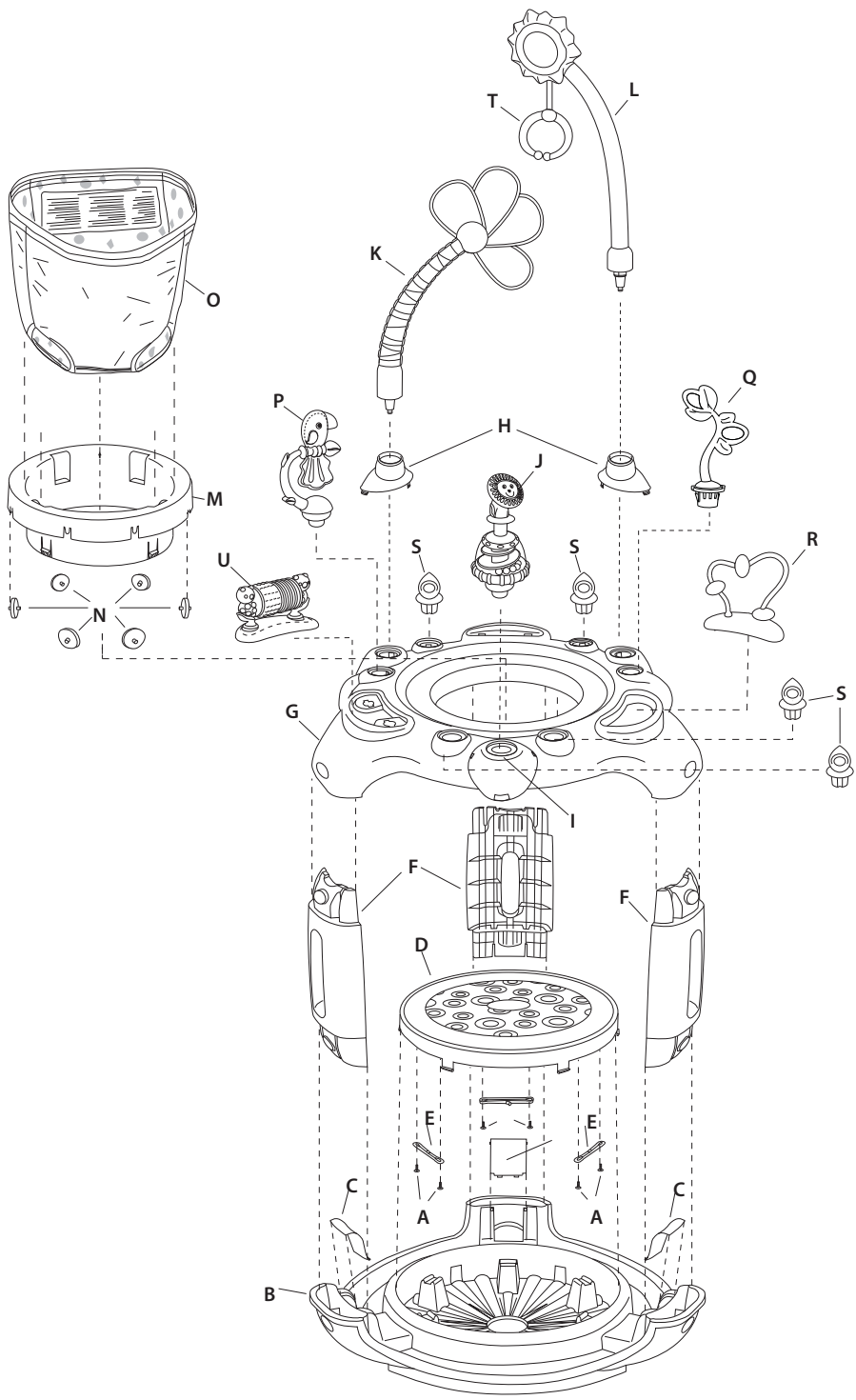

1

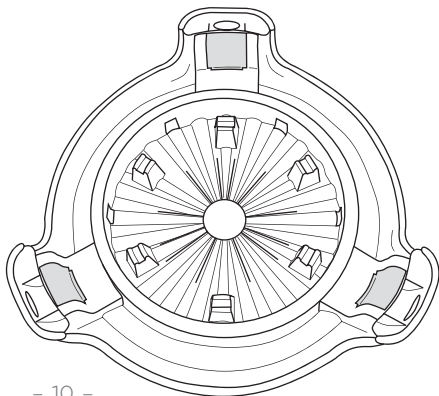
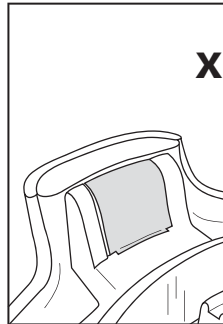
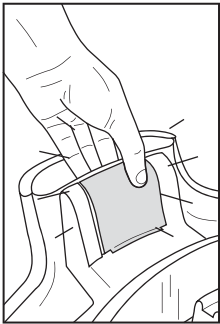
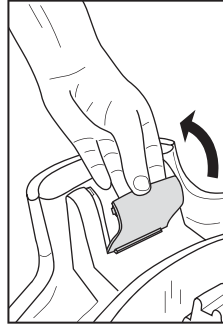
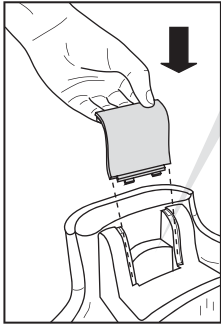
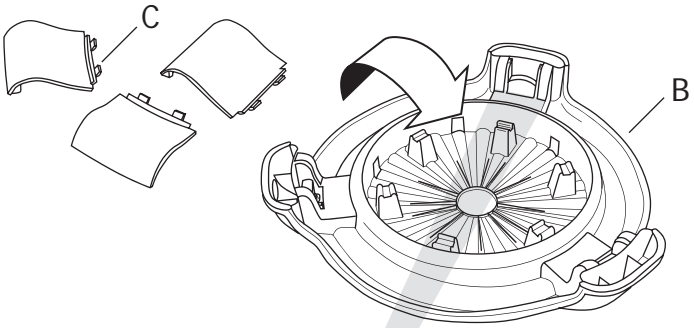

2

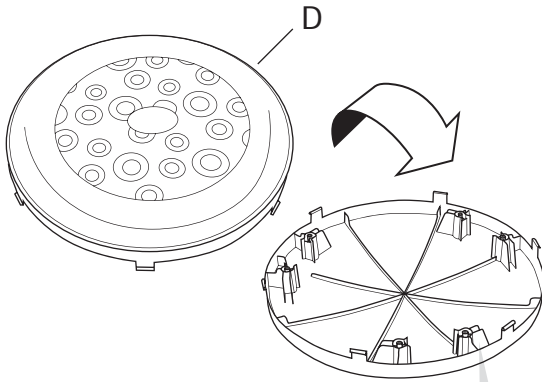

3

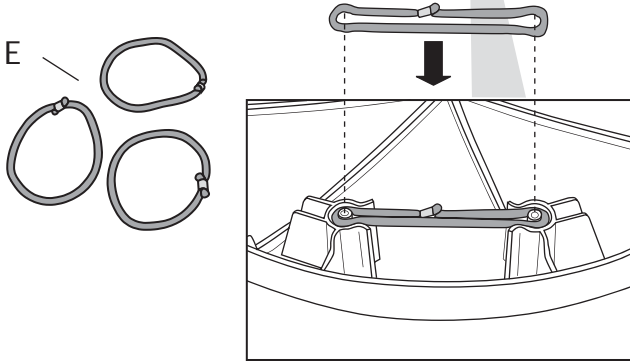

4

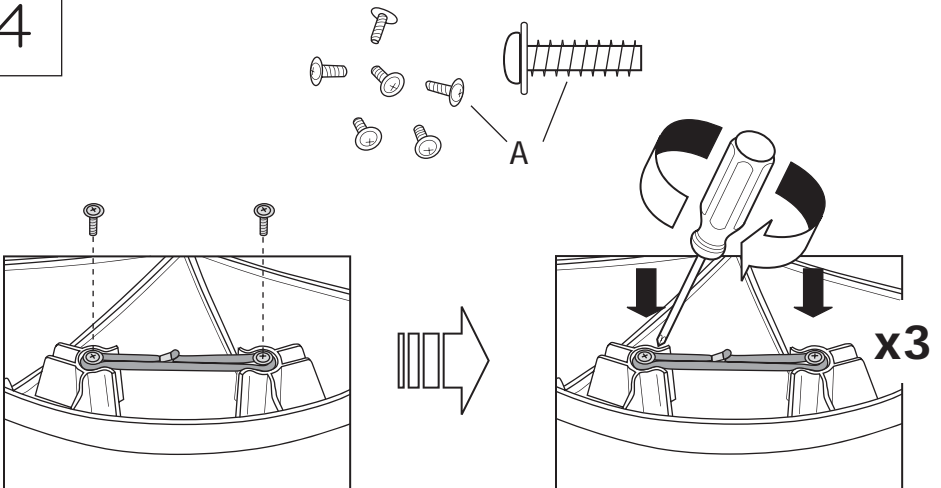

5

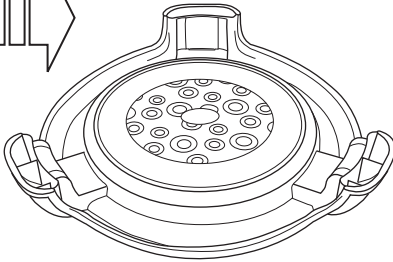
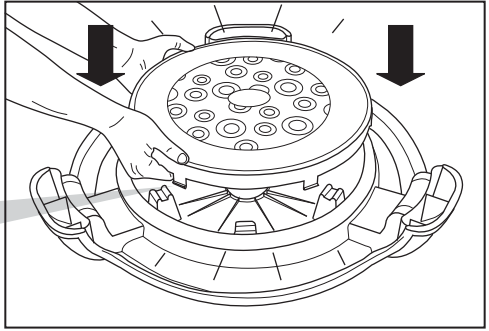
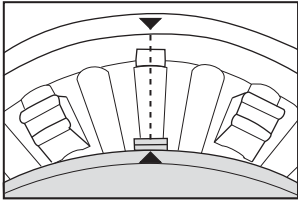

6

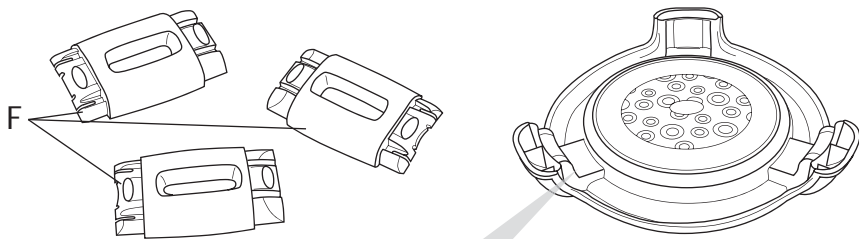

7

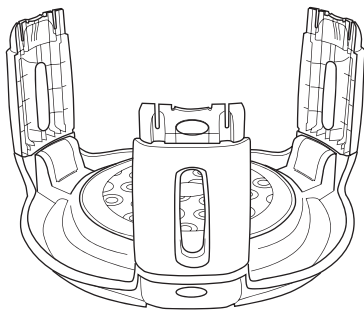
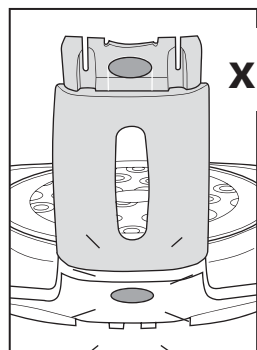
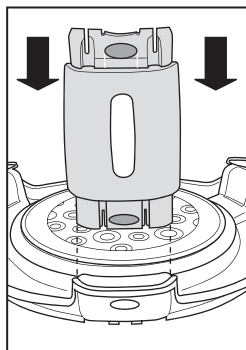

8

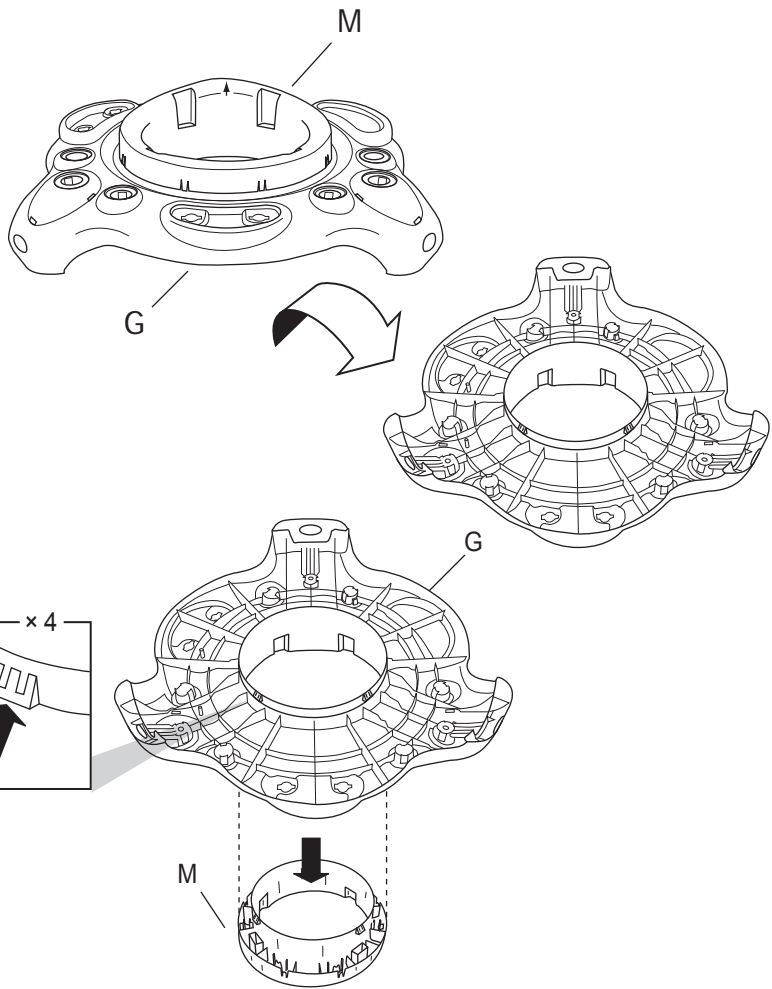

9

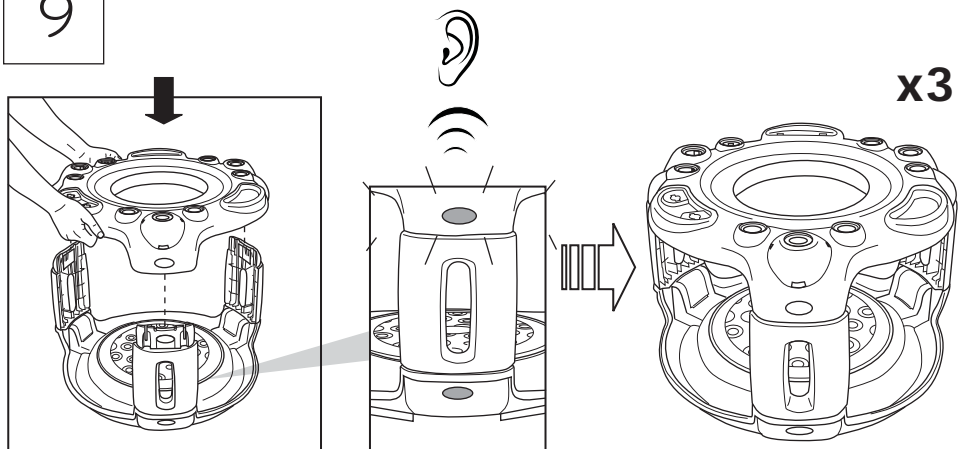

10

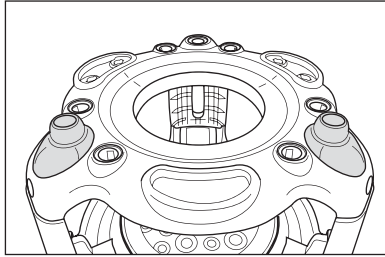
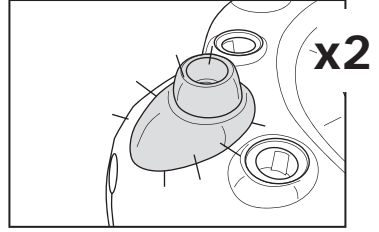
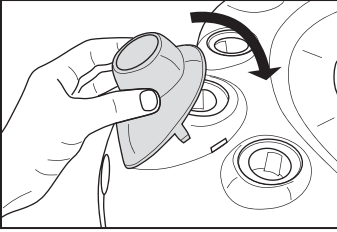
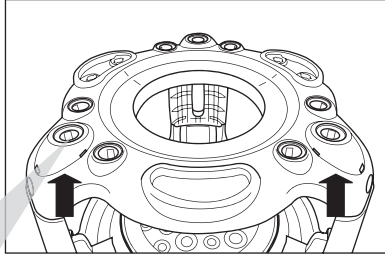
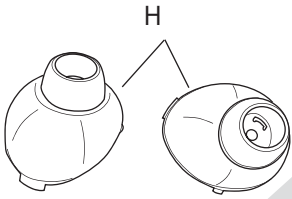

11

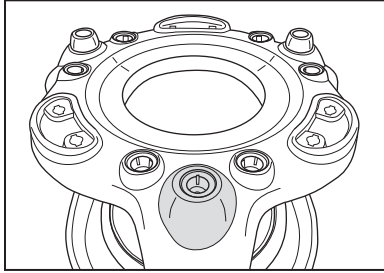
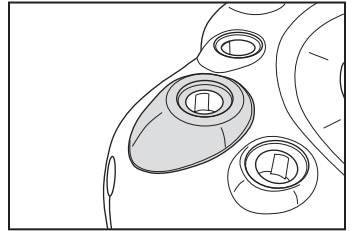
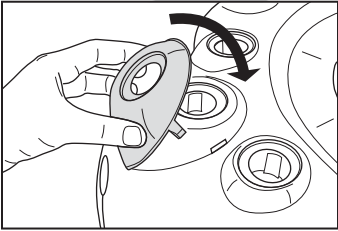
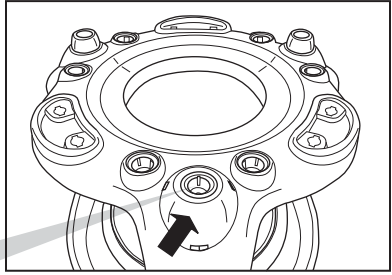
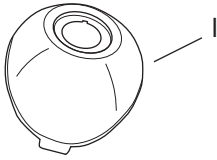

12

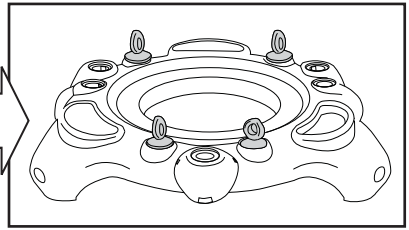
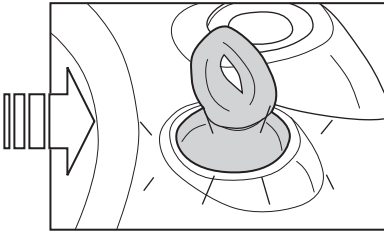
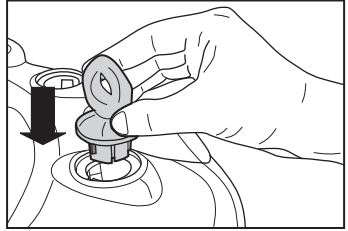
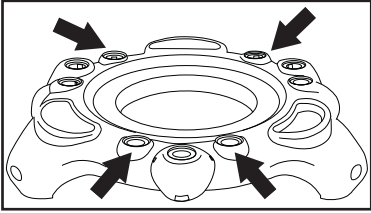
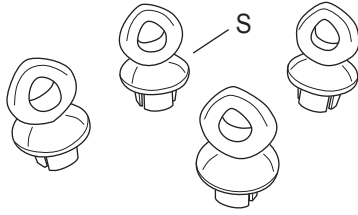

13

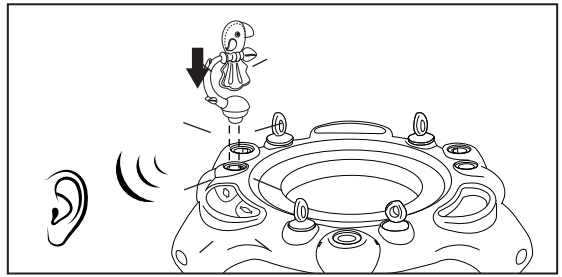
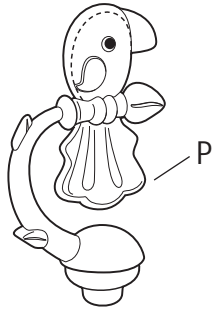

14

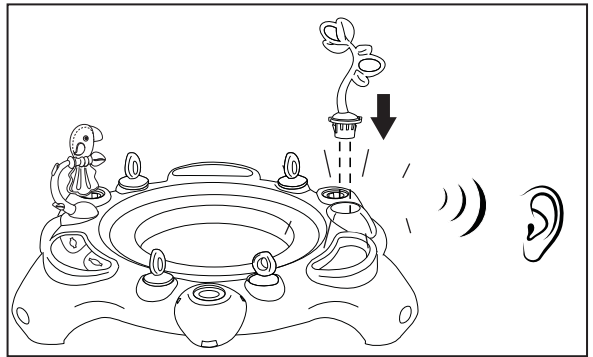
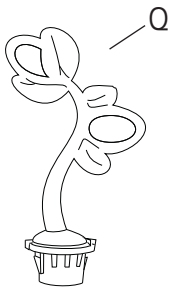

15

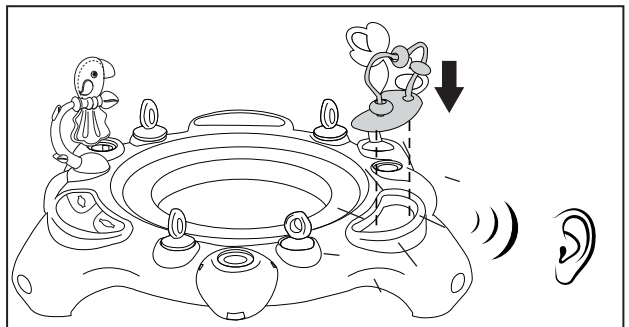
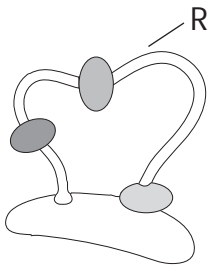

16

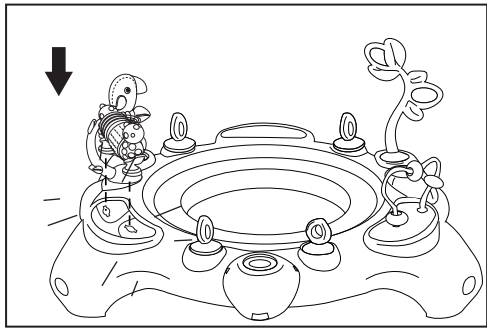
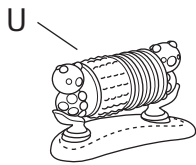

17

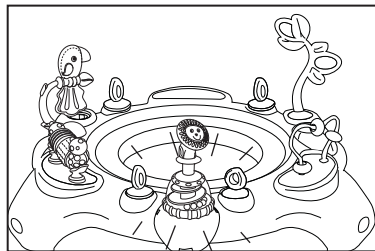
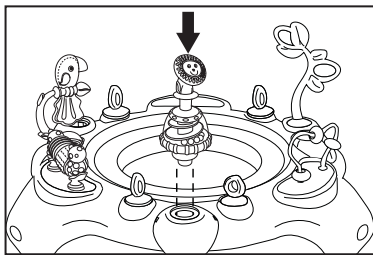
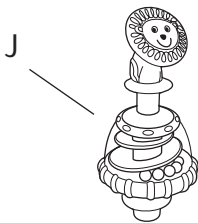

18

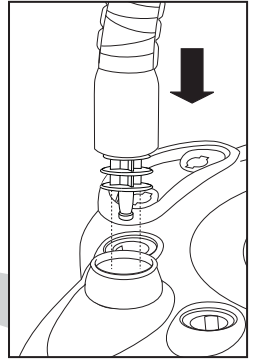
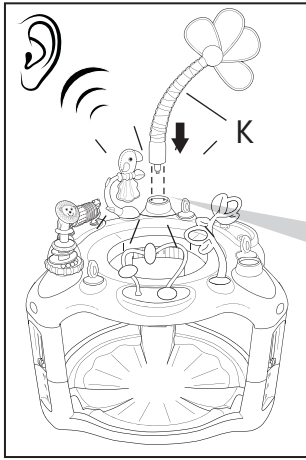

19

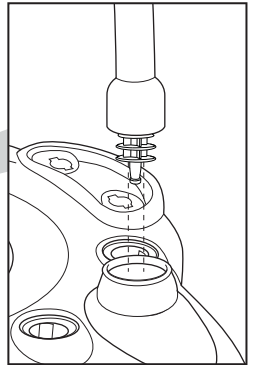
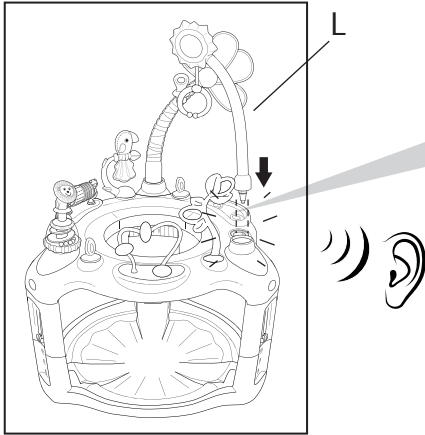

20

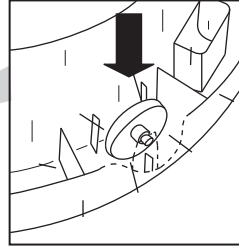
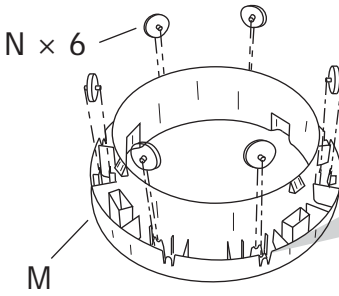

21

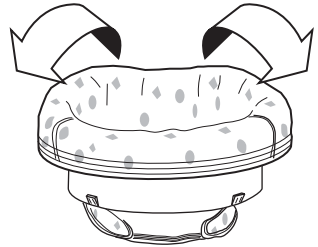
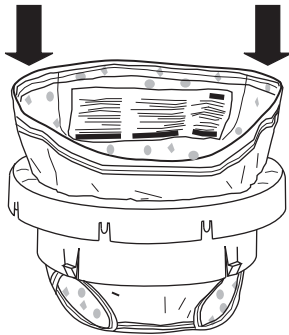
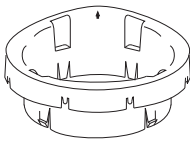
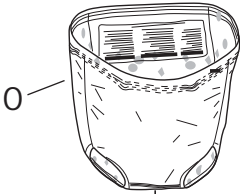

22

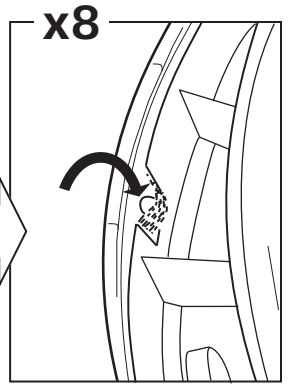
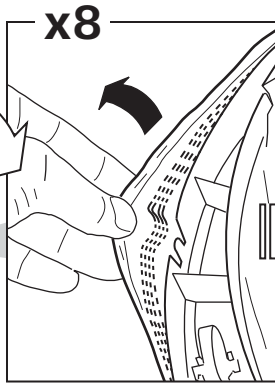
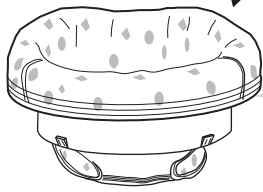

23

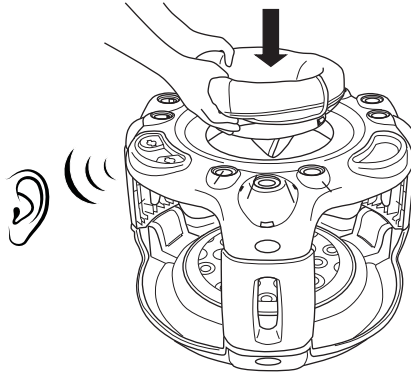

24

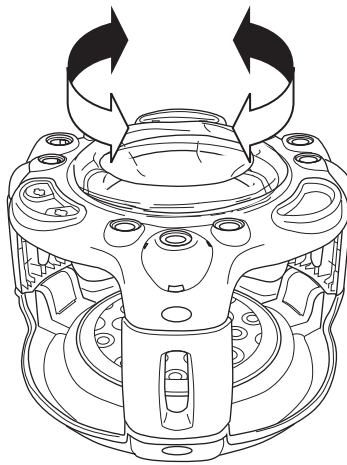

Adjusting the Seat Height • Ajuste de la altura del asiento
Ajustez la hauteur du siège • Einstellen der Sitzhöhe • Ajuste da
altura do assento • Регулировка высоты сиденья

1

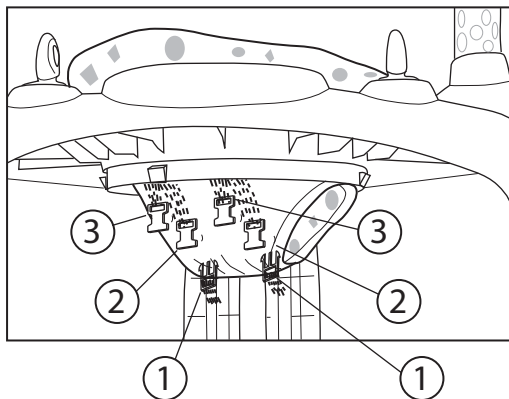

2



3

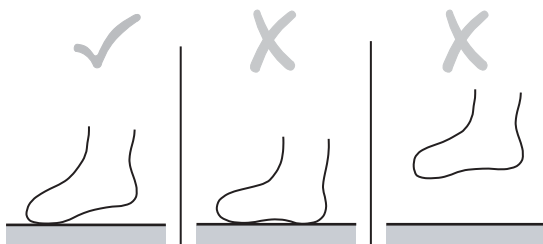

Care and Cleaning • Cuidado y limpieza • Entretien et nettoyage • Pflege und Reinigung • Cuidados e limpeza • Уход и очистка

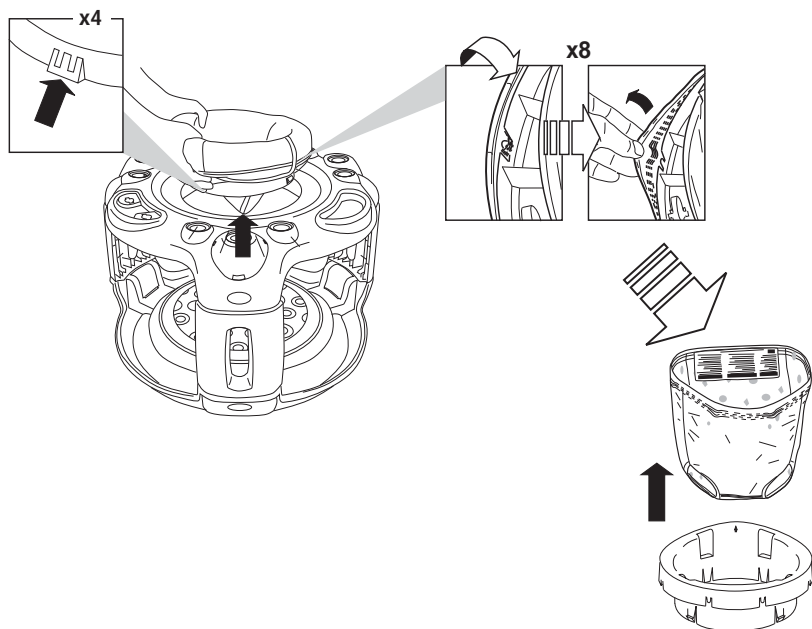

EN **Fabric Seat** – Machine wash the fabric seat in cold water. Use a gentle wash cycle with no bleach. Tumble dry, using low heat.

Plastic Parts – Wipe clean with damp cloth and mild soap. Air dry. Do not immerse in water.

ES **Asiento de tela** – Lave el asiento de tela en una lavadora con agua fría. Use un ciclo de lavado suave. No use cloro. Séquelo en una secadora a baja temperatura.

Partes de plástico – Limpie con un paño húmedo y jabón suave. Deje secar al aire. No sumerja en agua.

FR **Siège de tissu** – Lavez le siège à la machine à l'eau froide. Choisissez le cycle délicat, sans agent de blanchiment. Séchez en machine, à basse température.

Pièces de plastique – Essuyer à l'aide d'un chiffon imbibé d'eau et d'un détergent doux. Séchage à l'air libre. Ne pas plonger dans l'eau.

DE **Stoffsitz** – Stoffsitz in kaltem Wasser in der Waschmaschine waschen. Schonwaschgang einstellen, kein Bleichmittel verwenden. Bei niedriger Temperatur trocknen.

Plastikteile – Mit einem feuchten Tuch und milder Seife abwischen. An der Luft trocknen lassen. Nicht in Wasser eintauchen.

PT **Assento em tecido** – Lave o assento em tecido na máquina com água fria. Use ciclo de lavagem delicada sem alvejante. Seque na secadora de roupas, com aquecimento baixo.

Partes plásticas – Limpe com um pano úmido e sabão neutro. Seque ao ar livre. Não mergulhe os itens na água.

RU **Сиденье из ткани** – Стирать тканевое сиденье в стиральной машине в холодной воде. Стирать в режиме деликатной стирки без отбеливателя. Сушить в сушилке при низкой температуре.

Пластмассовые детали – протирать влажной тряпкой с мягким мыльным раствором. Сушить на воздухе. Не погружать в воду.

Storage • Almacenamiento • Rangement • Lagerung • Armazenamento • Хранение

1

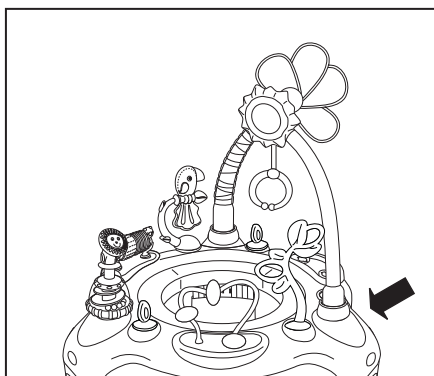

2

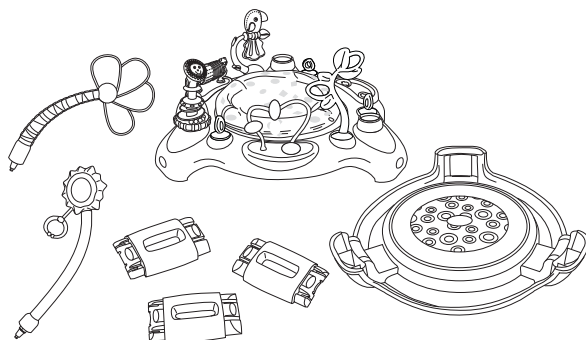

3

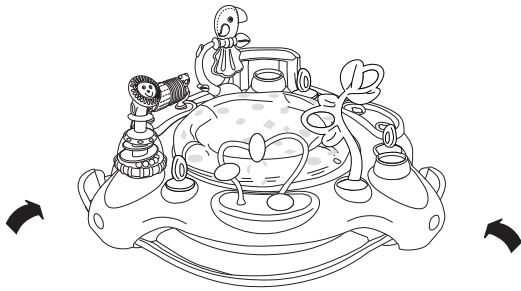

4

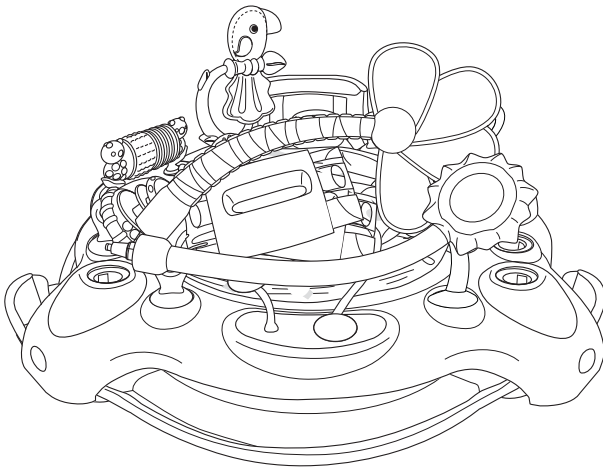

MANUFACTURED FOR • FABRIQUÉ POUR



Kids II, Inc. • Atlanta, GA 30305 USA • www.kidsii.com

Kids II Canada Co.

Toronto, Ontario M2J 5C2 Canada

Kids II Australia Pty Ltd.

Castle Hill, NSW, 2154 Australia

Kids II US Mexico S.A. de C.V.

Av. Vasco de Quiroga No. 3900 – 905 A

Col. Lomas de Santa Fe

Cuajimalpa de Morelos, México D.F. • C.P. 05300

Kids II UK Ltd.

725 Capability Green

Luton, Bedfordshire LU1 3LU UK

Kids II Japan K.K.

Shinjuku-Ku, Tokyo, Japan, 163-0529

Consumer Service • Servicios al consumidor

Service consommateurs • Kundendienst •

**Atendimento ao cliente • Отдел обслуживания
потребителей**

www.kidsii.com/customerservice

US/Canada 1-800-230-8190

Australia (02) 9894 1855

Mexico (55) 5292-8488

UK +44 (0) 1582 816 080

Japan (03) 5322 6081



© 2013 Kids II, Inc.

Printed in China • Imprimé en Chine

60330_6WW_IS_071813