

ASSEMBLY AND INSTALLATION INSTRUCTIONS

T0739

WARNING: Turn off the main power at circuit breaker before installing fixture.

NOTE: 1. Before installing, consult local electrical codes for wiring and grounding requirements.
2. Read and save these instructions.

Hardware Package (included):

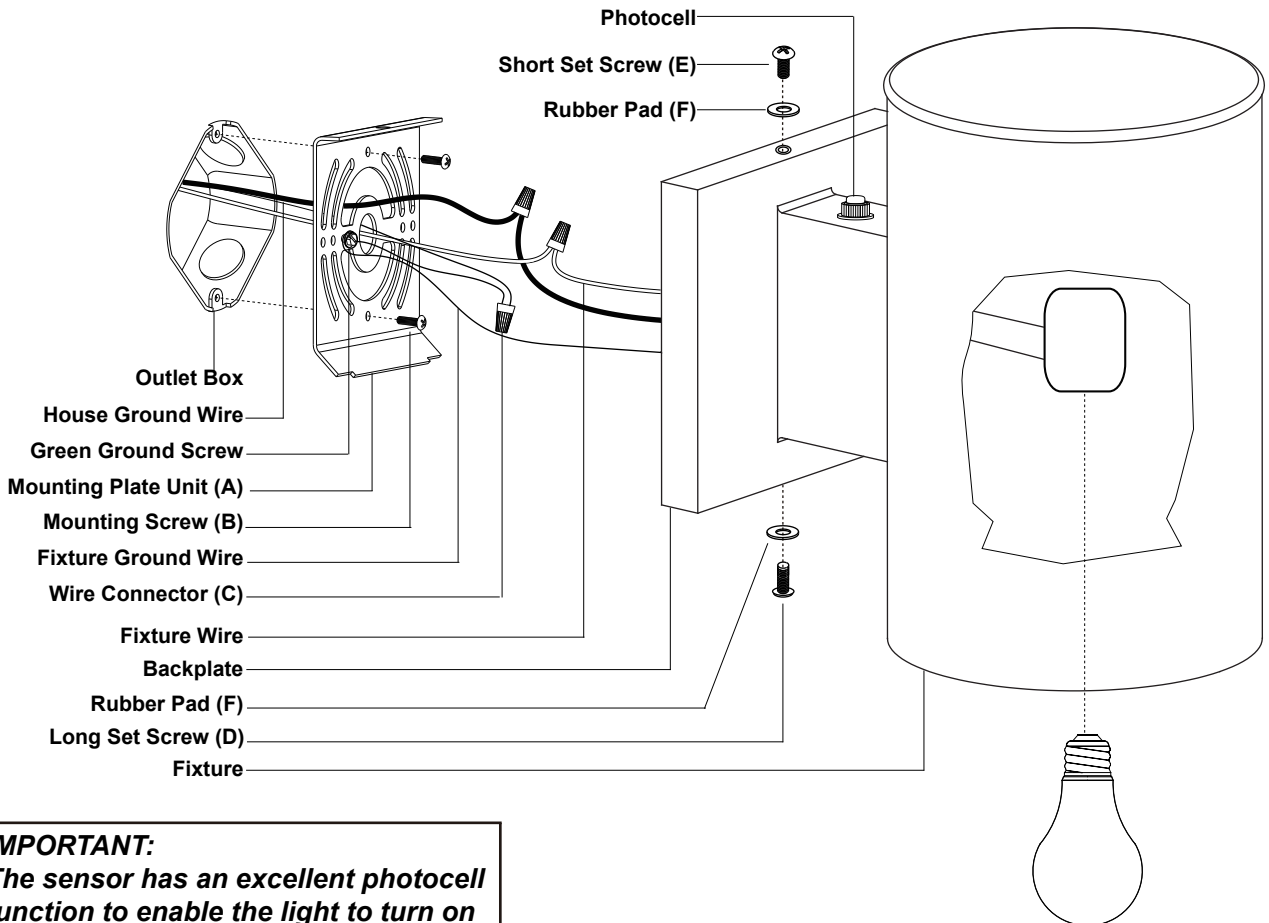
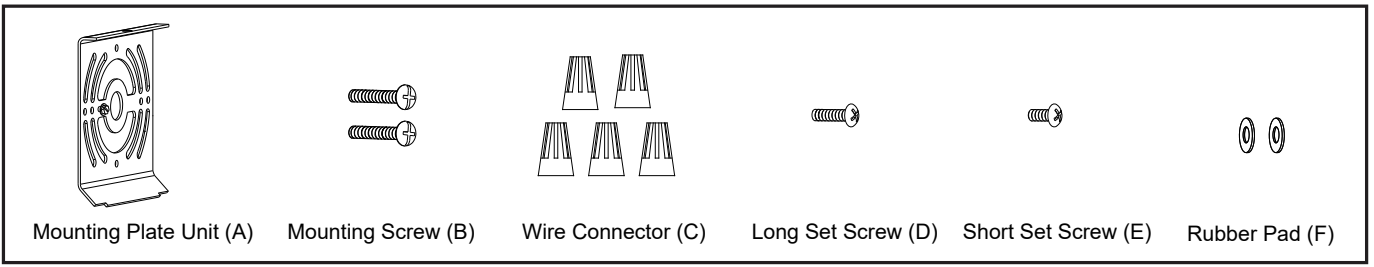

IMPORTANT:
The sensor has an excellent photocell function to enable the light to turn on at dusk and off at dawn automatically.

Max. 60W Type A Bulb
(not included)

Installation Steps

Turn off the power at fuse or circuit box.

1. Remove the long set screw (D), short set screw (E), rubber pads (F) and the mounting plate unit (A) from the backplate.
2. Attach the mounting plate unit (A) to the outlet box by using two mounting screws (B).
Note: Make sure that the two set holes are lined up vertically to make the fixture level.
3. Pull out the source wires from the outlet box. Make wire connections using wire connectors (C) as follows:
 - Connect the hot wires (black insulation) from the fixture to the black wire from the power source.
 - Connect the neutral wires (white insulation) from the fixture to the white wire from the power source.
 - Attach the fixture ground wire (bare wire) to the mounting plate unit (A) with the green ground screw. Then, depending on local code, connect it to the house ground wire with the wire connector (C).Carefully put all of the wires back into the outlet box.
4. Attach the backplate to the mounting plate unit (A) by aligning holes, secure the short set screw (E) and rubber pads (F) from the top hole of the backplate into the open hole of the mounting plate unit (A). Then secure the long set screw (D) and rubber pads (F) from the bottom hole of the backplate to the bottom side of the mounting plate unit (A).
Note: With silicone caulk compound, caulk completely around where the backplate meets with the wall surface to prevent water from seeping into the outlet box.
5. Install the bulb (not included). See relamping label at socket area or packaging for maximum wattage allowed.

Turn on the power at fuse or circuit box.

Optional Installation: Disconnect Dusk-to-Dawn Photocell

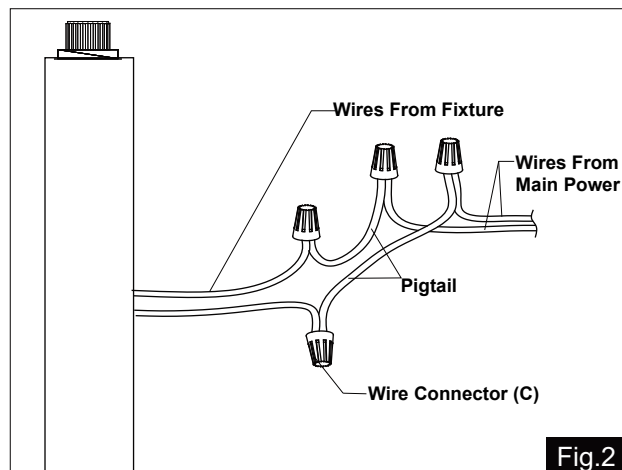
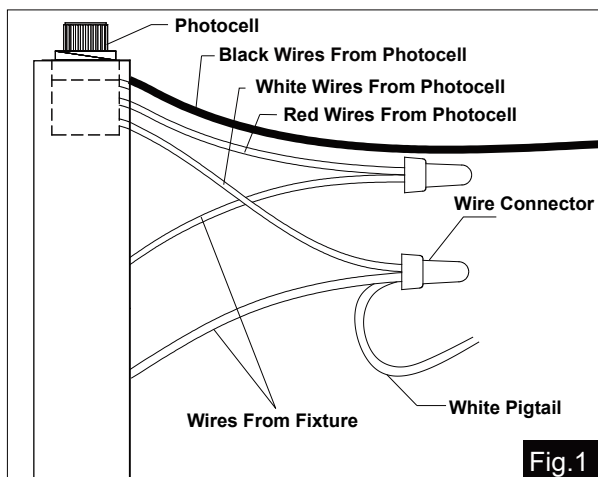

1. Turn off the power at the fuse or circuit box before starting installation.
2. Loosen the wire connector connected with the wires from photocell. (See Fig.1)
Note: Do not remove the photocell to prevent water from seeping into the outlet box.
3. Take a white pigtail and black pigtail and make wire connections using wire connector (C): (See Fig.2)
 - a. The black wire from the fixture to one end of the black pigtail.
 - b. The white wire from the fixture to one end of the white pigtail.
 - c. The other end of the black pigtail to the black wire from the power source.
 - d. The other end of the white pigtail to the white wire from the power source.Put all wires back into the back plate of the fixture.

The following parts are available for reorder if damaged or missing.

Spare Parts List:

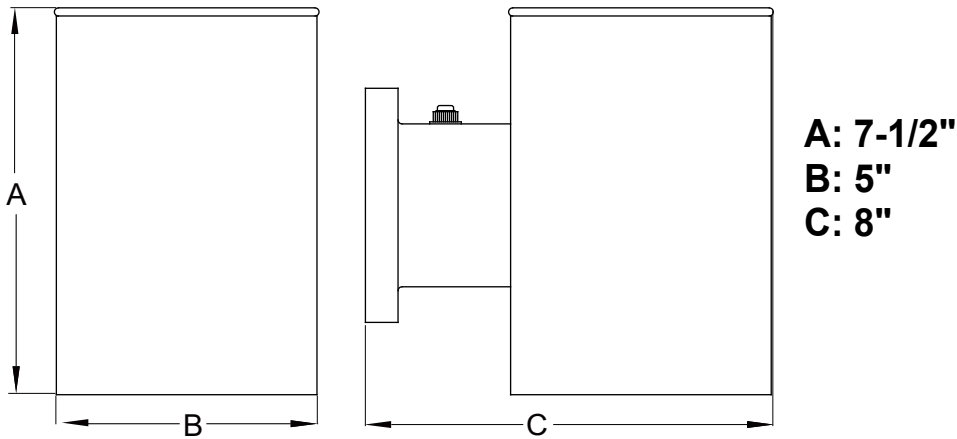
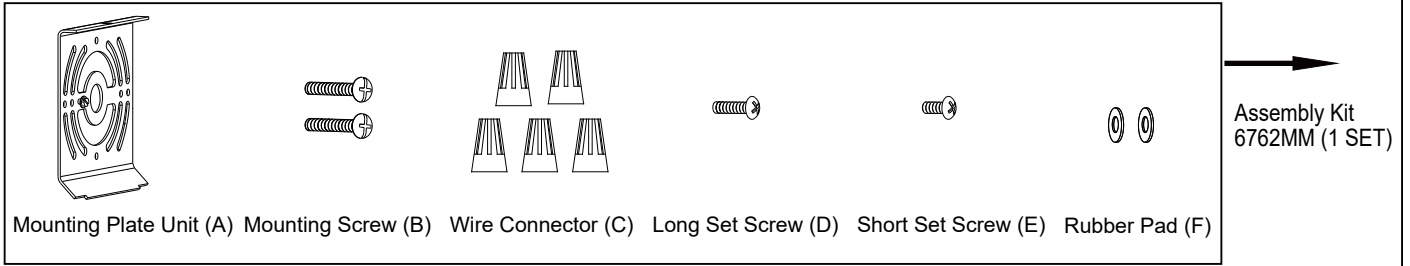

5 Year Limited Warranty

Vaxcel warrants all of our products against defects in workmanship and finishes for one year following the date of shipment.

In addition:

- Any product with an integrated motion sensor or dusk-to-dawn photocell is supported by a 5-year warranty for the functionality of the product.
- Any product with integrated LED modules is covered by a 5-year warranty on the LED functionality.

Exclusions: This warranty does not include the failure of products from extreme acts of nature; environmental conditions not suited for the products intended use; operation in temperatures outside of the range specified in the instruction manual; usage with improper power supply, power surges or dips. For coastal locations, some corrosion is considered normal for the environment.

Vaxcel reserves the right to repair, replace or issue a credit for any properly installed product, provided it is returned per RMA instruction. This warranty is limited to the cost of the product only and does not extend to transportation, installation or replacement costs.

How can warranty service be obtained?

info@vaxcel.com
1-800-482-9235

INSTRUCCIONES DE ENSAMBLAJE E INSTALACIÓN

T0739

ADVERTENCIA: Apague la corriente principal en la llave disyuntora antes de instalar el artefacto.

NOTA: 1. Antes de instalar, consulte los códigos de electricidad locales para ver los requisitos de cableado y conexión a tierra.
2. Lea y guarde estas instrucciones.

Paquete de ferretería (incluido):

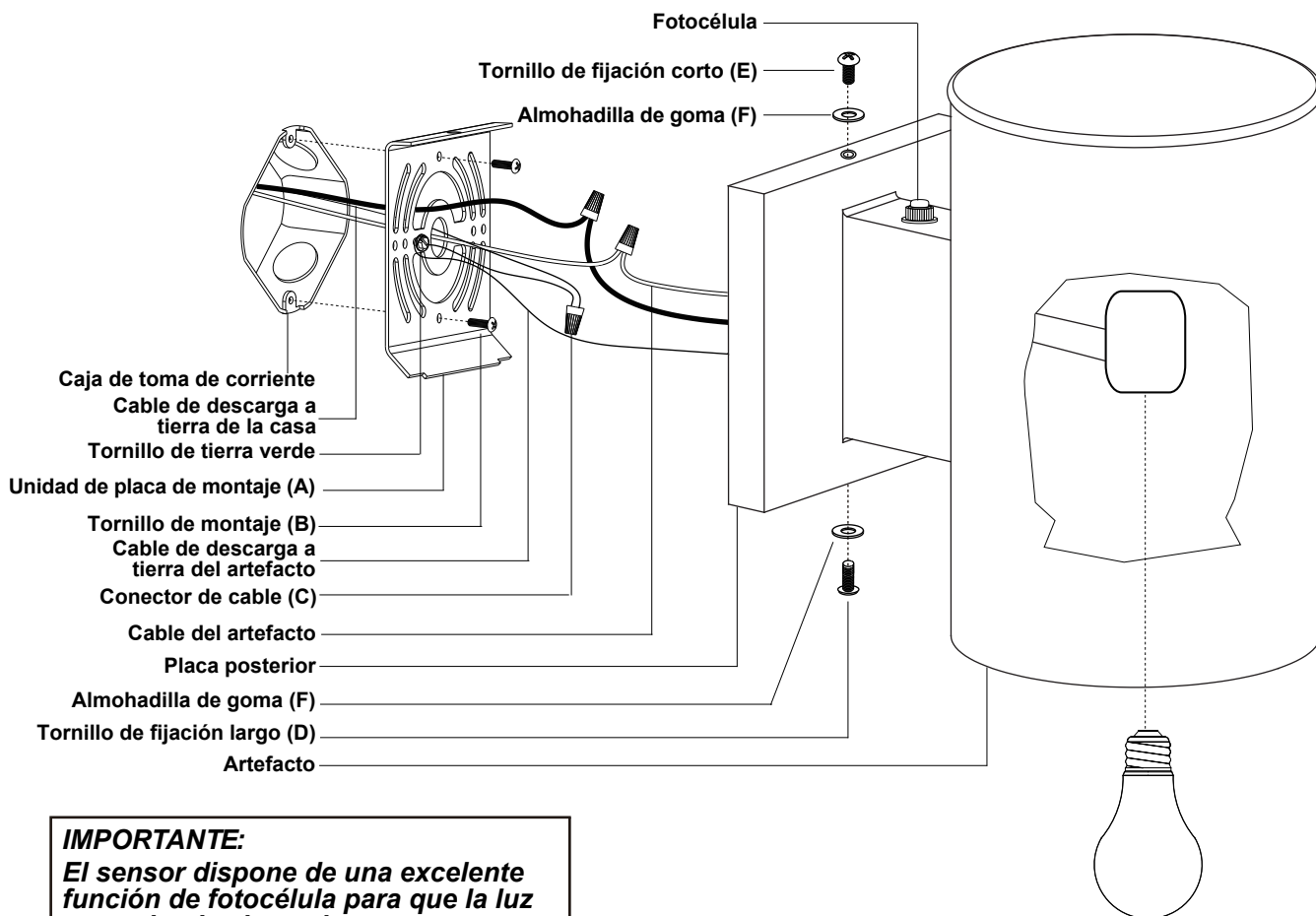
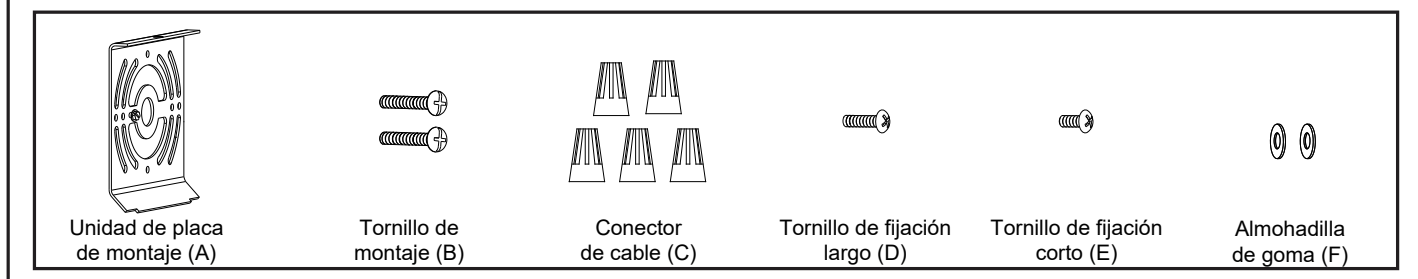

IMPORTANTE:

El sensor dispone de una excelente función de fotocélula para que la luz se encienda al anochecer y se apague al amanecer automáticamente.

Bombilla tipo A de 60 W como máximo (no incluida)

Pasos de la instalación

Apague la corriente en la caja de fusibles o de circuitos.

1. Desenrosque los dos pernos con tuerca (D), retire las dos almohadillas de goma (E) y la unidad de placa de montaje (A) de la placa posterior.
2. Adjunte la unidad de placa de montaje (A) a la caja de toma de corriente utilizando dos tornillos de montaje (B).
Nota: Asegúrese de que los dos orificios de ajuste estén alineados verticalmente para nivelar el artefacto.
3. Tire hacia afuera los cables de alimentación de la caja de toma de corriente. Haga las conexiones de los cables usando los conectores de cable (C) de la siguiente manera:
 - Conecte el cable vivo (aislamiento negro) del artefacto al cable negro de la fuente de energía.
 - Conecte el cable neutro (aislamiento blanco) del artefacto al cable blanco de la fuente de energía.
 - Adjunte el cable de descarga a tierra del artefacto (cable desnudo) a la unidad de placa de montaje (A) con el tornillo de tierra verde. Luego, según el código local, conéctelo al cable de descarga a tierra de la casa con el conector de cable (C).Vuelva a colocar con cuidado todos los cables en la caja de toma de corriente.
4. Adjunte la placa posterior a la unidad de placa de montaje (A) alineando los orificios, fije el tornillo de fijación corto (E) y las almohadillas de goma (F) del orificio superior de la placa posterior en el orificio abierto de la unidad de placa de montaje (A). Luego fije el tornillo de fijación largo (D) y las almohadillas de goma (F) del orificio inferior de la placa posterior al lado inferior de la unidad de placa de montaje (A).
Nota: Con compuesto de silicona para calafatear, calafatee completamente alrededor del lugar donde la placa posterior se une a la superficie de la pared para evitar que se filtre agua hacia la caja de toma de corriente.
5. Instale la bombilla (no incluida). Consulte la etiqueta de reposición de lámparas en la zona del portalámparas o empaque para ver el vataje máximo permitido.

Encienda la corriente en la caja de fusibles o de circuitos.

Instalación opcional: desconexión de la fotocélula crepuscular

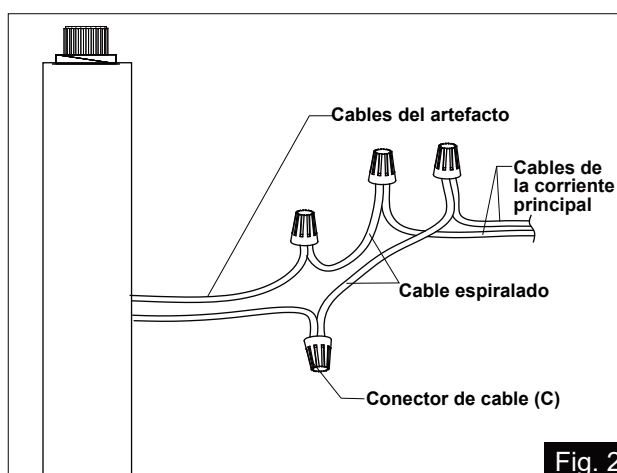
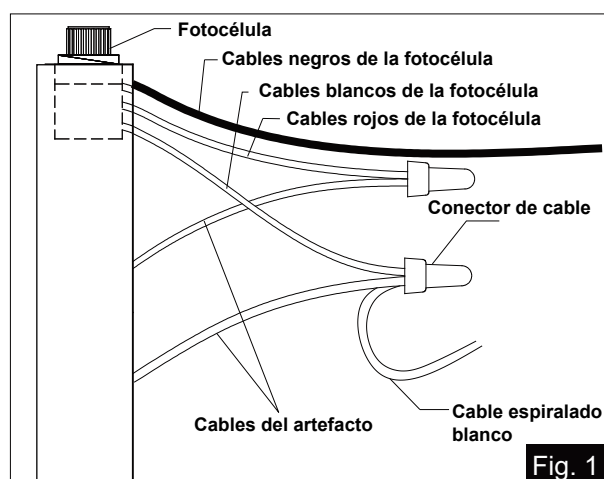

1. Apague la corriente en la caja de fusibles o de circuitos antes de iniciar la instalación.
2. Afloje el conector de cable conectado con los cables de la fotocélula. (Vea la Fig. 1)
Nota: No quite la fotocélula para evitar que se filtre agua hacia la caja de toma de corriente.
3. Tome un cable espiralado blanco y un cable espiralado negro y haga las conexiones de los cables usando el conector de cable (C): (Vea la Fig. 2)
 - a. El cable negro del artefacto a un extremo del cable espiralado negro.
 - b. El cable blanco del artefacto a un extremo del cable espiralado blanco.
 - c. El otro extremo del cable espiralado negro al cable negro de la fuente de energía.
 - d. El otro extremo del cable espiralado blanco al cable blanco de la fuente de energía.Vuelva a colocar todos los cables en la placa trasera del artefacto.

Las siguientes piezas están disponibles para pedido si están dañadas o faltan.

Lista de piezas de repuesto:

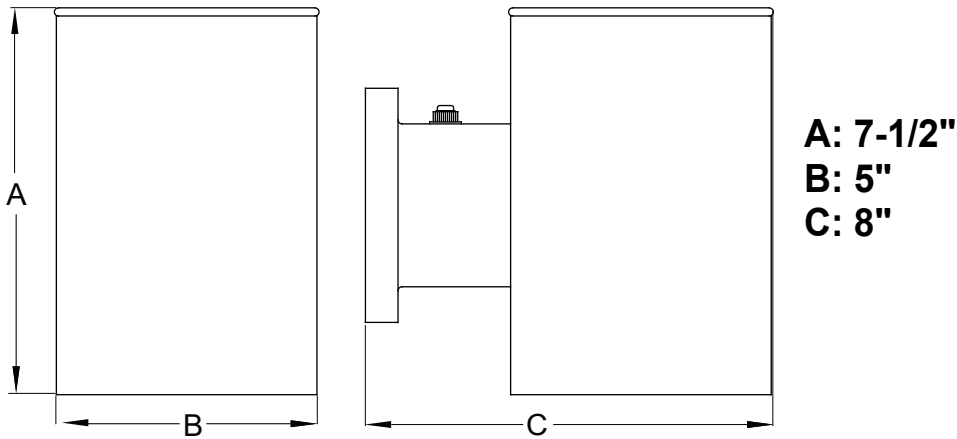
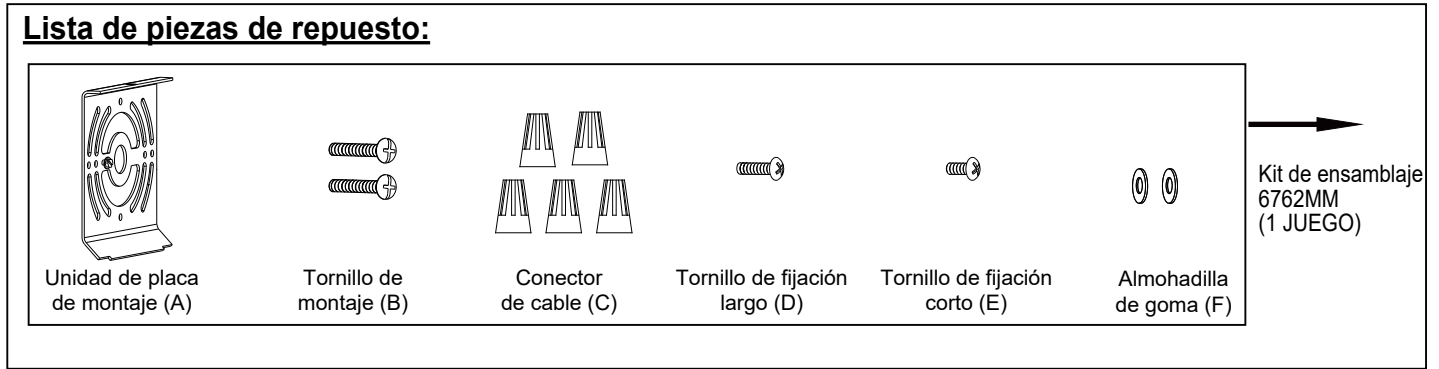

Garantía limitada de 5 años

Vaxcel ofrece una garantía de un año en todos sus productos contra defectos de fabricación y acabado a partir de la fecha de envío.

Además:

- Cualquier producto con un sensor de movimiento integrado o una fotocélula crepuscular está respaldado por una garantía de 5 años para la funcionalidad del producto.
- Cualquier producto con módulos LED integrados está cubierto por una garantía de 5 años sobre la funcionalidad de los LED.

Exclusiones: Esta garantía no incluye el fallo de los productos debido a sucesos extremos de la naturaleza; condiciones ambientales no adecuadas para el uso previsto de los productos; funcionamiento a temperaturas fuera del rango especificado en el manual de instrucciones; uso con suministro de corriente inadecuado, sobretensiones o caídas de energía. En las zonas costeras, una cierta corrosión se considera normal para el medio ambiente.

Vaxcel se reserva el derecho de reparar, reemplazar o emitir un crédito por cualquier producto instalado correctamente, siempre que se devuelva según las instrucciones de RMA. Esta garantía se limita únicamente al costo del producto y no cubre los gastos de transporte, instalación o reemplazo.

¿Cómo se puede obtener el servicio de garantía?

info@vaxcel.com
1-800-482-9235

INSTRUCTIONS DE MONTAGE ET D'INSTALLATION

T0739

AVERTISSEMENT : Coupez l'alimentation principale au niveau du disjoncteur avant d'installer le luminaire.

REMARQUE : 1. Avant l'installation, consultez les codes électriques locaux pour connaître les exigences en matière de câblage et de mise à la terre.
2. Lisez et conservez ces instructions.

Matériel (inclus)

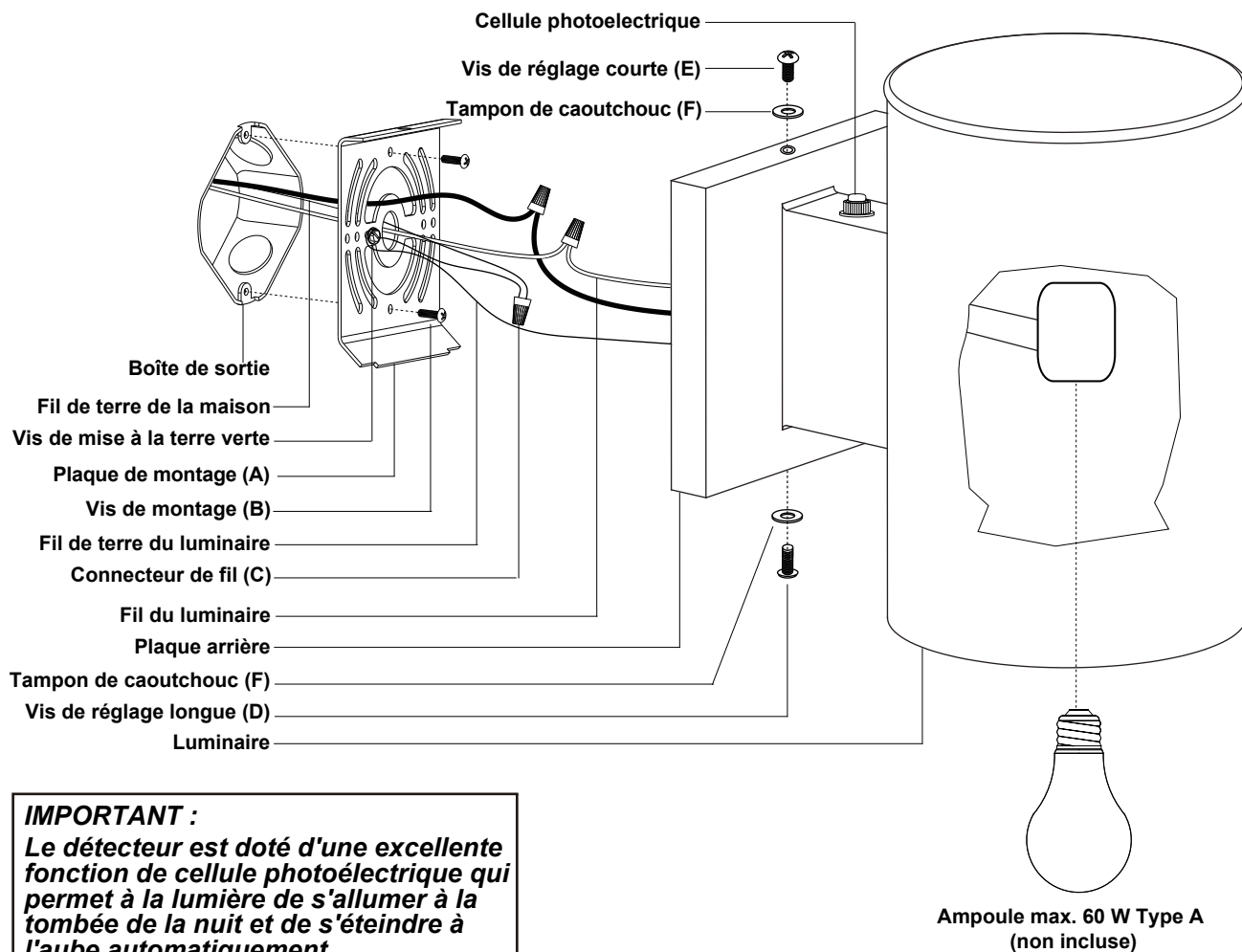
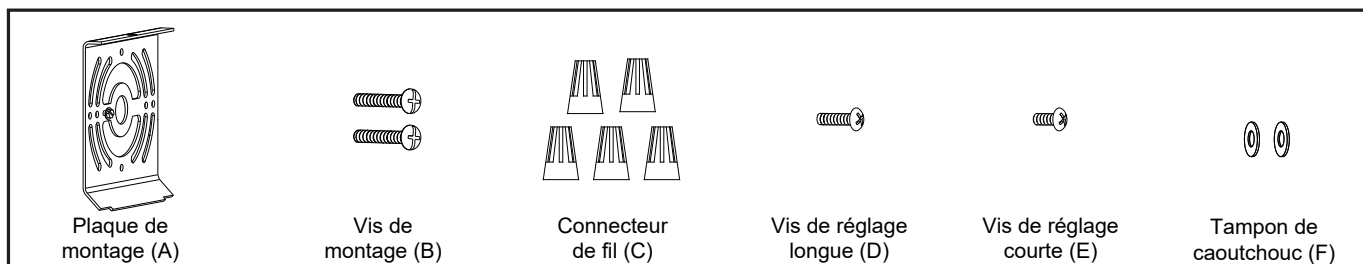

Étapes d'installation

Coupez le courant au niveau du coffret de fusibles ou du boîtier de disjoncteurs.

1. Dévissez les deux écrous de boulon (D), retirez les deux tampons en caoutchouc (E) et la plaque de montage (A) de la plaque arrière.
2. Fixez la plaque de montage (A) à la boîte de sortie à l'aide des deux vis de montage (B).
Remarque : Assurez-vous que les deux trous de fixation sont alignés verticalement pour que le luminaire soit à niveau.
3. Sortez les fils d'alimentation de la boîte de sortie. Connectez les fils à l'aide des connecteurs de fils (C) comme suit :
 - Connectez le fil chaud (isolation noire) du luminaire au fil noir de la source d'alimentation.
 - Connectez le fil neutre (isolation blanche) du luminaire au fil blanc de la source d'alimentation.
 - Fixez le fil de terre du luminaire (fil nu) à la plaque de montage (A) à l'aide de la vis verte de mise à la terre, puis, selon le code local, connectez-le au fil de terre de la maison à l'aide du connecteur de fil (C).Remettez soigneusement tous les fils dans la boîte de sortie.
4. Fixez la plaque arrière à la plaque de montage (A) en alignant les trous, en fixant la vis de réglage courte (E) et les tampons en caoutchouc (F) du trou supérieur de la plaque arrière dans le trou ouvert de la plaque de montage (A). Fixez ensuite la vis de réglage longue (D) et les tampons en caoutchouc (F) du trou inférieur de la plaque arrière au côté inférieur de l'unité de plaque de montage (A).
Remarque : Avec un produit de calfeutrage à base de silicone, calfeutrez complètement l'endroit où la plaque arrière est en contact avec la surface du mur afin d'empêcher l'eau de s'infiltrer dans la boîte de sortie.
5. Installez l'ampoule (non incluse). Consultez l'étiquette de remplacement des ampoules au niveau de la douille ou de l'emballage pour connaître la puissance maximale autorisée.

Mettez l'appareil sous tension au niveau du coffret de fusibles ou du boîtier de disjoncteurs.

Installation optionnelle : Déconnexion de la cellule photoélectrique crépusculaire

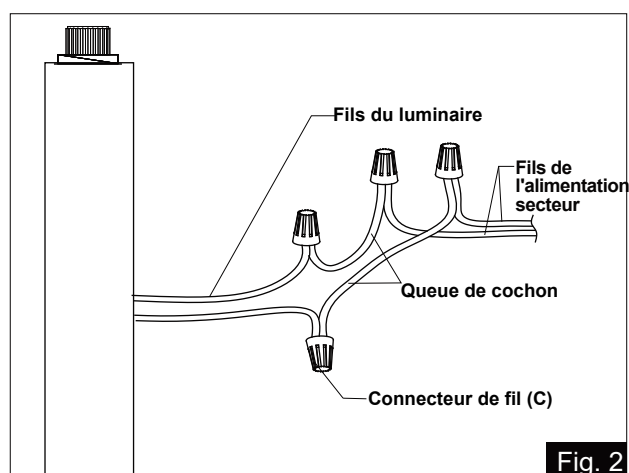
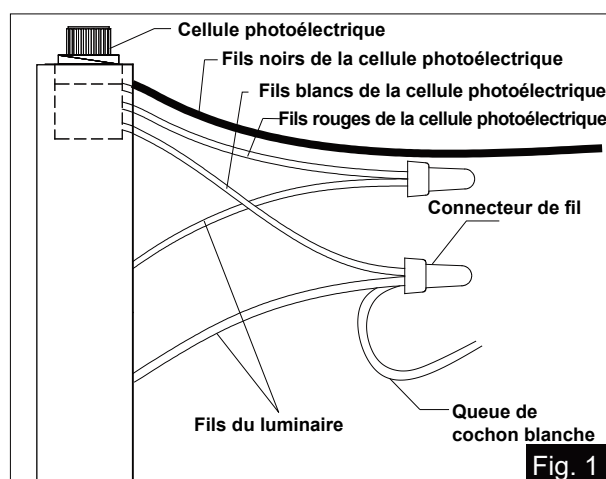

1. Avant de commencer l'installation, coupez l'alimentation au niveau du coffret de fusibles ou du boîtier de disjoncteurs.
2. Desserrez le connecteur de fils relié aux fils de la cellule photoélectrique. (Voir Fig. 1)
Remarque : Ne pas retirer la cellule photoélectrique afin d'éviter que de l'eau ne s'infiltrer dans la boîte de sortie.
3. Prenez une queue de cochon blanche et une queue de cochon noire et connectez les fils à l'aide du connecteur de fils (C) comme suit : (Voir Fig. 2)
 - a. Le fil noir du luminaire à l'une des extrémités de la queue de cochon noire.
 - b. Le fil blanc du luminaire à l'une des extrémités de la queue de cochon blanche.
 - c. L'autre extrémité de la queue de cochon noire au fil noir de la source d'alimentation.
 - d. L'autre extrémité de la queue de cochon blanche au fil blanc de la source d'alimentation.Remettez tous les fils dans la plaque arrière du luminaire.

Les pièces suivantes peuvent être commandées si elles sont endommagées ou manquantes.

Liste des pièces de rechange :

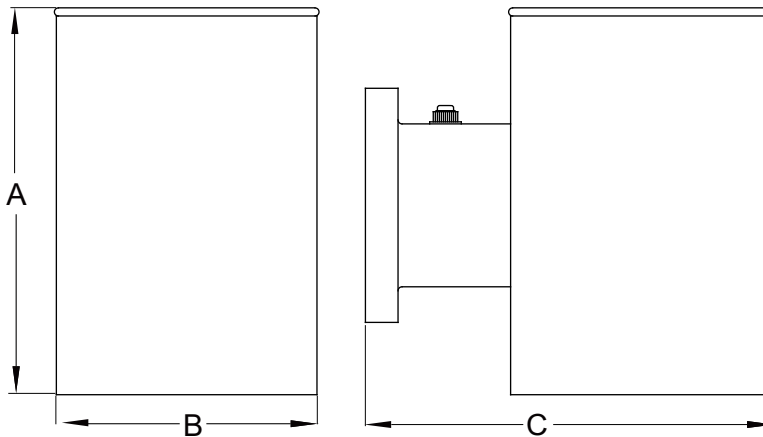
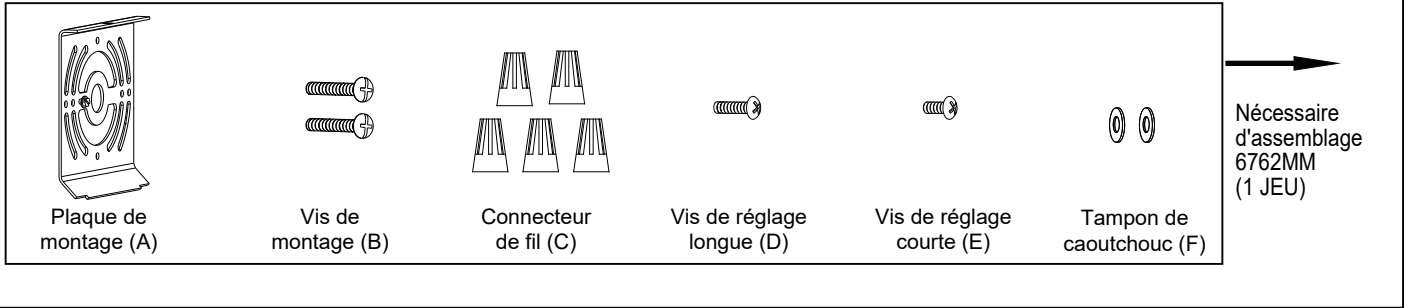

A : 19 cm (7-1/2 po)
B : 13 cm (5 po)
C : 20 cm (8 po)

Garantie limitée de 5 ans

Vaxcel garantit tous ses produits contre les défauts de fabrication et de finition pendant un an à compter de la date d'expédition.

En outre :

- Tout produit doté d'un détecteur de mouvement intégré ou d'une cellule photoélectrique crépusculaire bénéficie d'une garantie de 5 ans pour la fonctionnalité du produit.
- Tout produit avec des modules DEL intégrés est couvert par une garantie de 5 ans sur la fonctionnalité des DEL.

Exclusions : Cette garantie ne couvre pas les défaillances des produits dues à des actes naturels extrêmes, à des conditions environnementales non adaptées à l'utilisation prévue des produits, à un fonctionnement à des températures en dehors de la plage spécifiée dans le manuel d'instructions, à une utilisation avec une alimentation électrique inappropriée, à des surtensions ou à des baisses de tension. Dans les régions côtières, une certaine corrosion est considérée comme normale pour l'environnement.

Vaxcel se réserve le droit de réparer, de remplacer ou d'accorder un crédit pour tout produit correctement installé, à condition qu'il soit renvoyé conformément aux instructions de l'autorisation de retour d'article. Cette garantie est limitée au coût du produit uniquement et ne s'étend pas aux coûts de transport, d'installation ou de remplacement.

Comment obtenir le service de garantie?

info@vaxcel.com
1-800-482-9235