

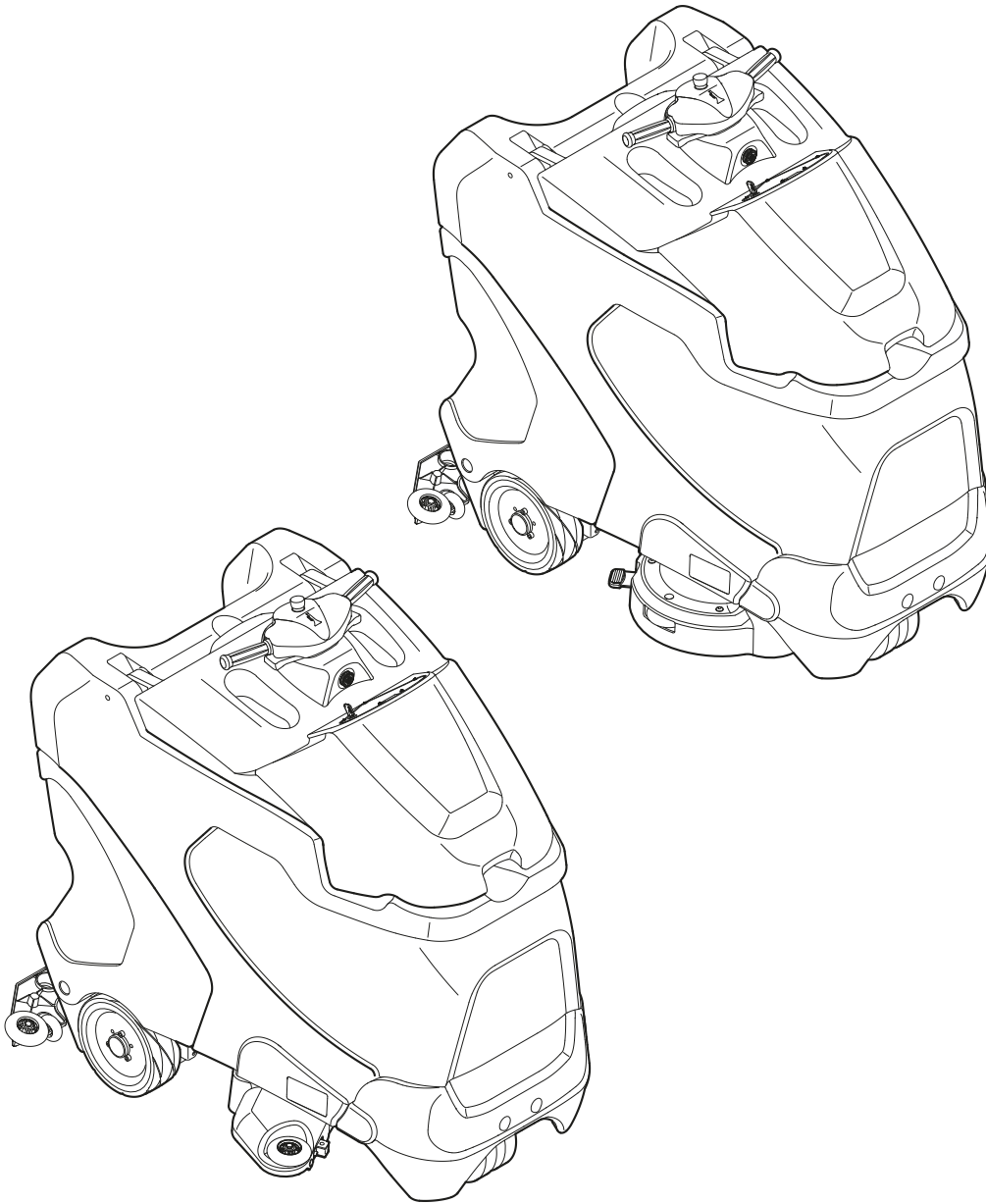

# swingo XP-R / XP-M



AR . 2	ES . 108	HU . 215	PL ..320	SV .425
BG 18	ET . 126	IT ...233	PT .338	TR .443
CS .36	FI ...143	LT ..251	RO .356	ZH .460
DA .54	FR . 161	LV .269	RU .374	
DE .72	GR 179	NL .286	SK .392	
EN .90	HR . 197	NO 304	SL ..408	

AR  
BG  
CS  
DA  
DE  
EN  
ES  
ET  
FI  
FR  
GR  
HR  
HU  
IT  
LT  
LV  
NL  
NO  
PL  
PT  
RO  
RU  
SK  
SL  
SV  
TR  
ZH



EO декларация за съответствие	EU Vaatimustenmukaisuusvakuutus	EUKonformitetserklæringen	ES vyhlásenie o zhode
Prohlášení o shodě EU	Déclaration de conformité UE	Deklaracija zgodnosti EU	AB Uygunluk Beyanı
EU-overensstemmelseserklæring	EU izjava o skladnosti	Declaração de Conformidade da UE	Izjava o usaglašenosti sa standardima EU
EG-Konformitätserklärung	EK-megfelelőségi nyilatkozat	Declarație de conformitate	
Δήλωση συμμόρφωσης EK	Dichiarazione di Conformità UE	Заявление о соответствии стандартам ЕС	
EU Declaration of Conformity	EK atbilstības deklarācija		
EÜ vastavusdeklaratsioon	EB atitikties deklaracija	EU-konformitetsförklaringen	
Declaración de Conformidad UE	EU-conformiteitsverklaring	izjava EU o skladnosti	

Product: **Scrubber drier for commercial use  
swingo XP-R / XP-M**

Type: **COXPR.1 | COXPM.2**

Serial Number: **Refer to the rating label on the machine**

Trademark:



Manufacturer

Diversey Europe Operations B.V., Maarssebroeksedijk 2, NL - 3542 DN Utrecht

Produced by

Diversey Switzerland Production GmbH, Eschlikonerstrasse, 9542 Münchwilen TG, Switzerland



**BG** Декларираме, че посочените по-горе модели са произведени съгласно следните директиви и стандарти. При изменение на продукта, което не е съгласувано с нас, тази декларация губи своята валидност.

**FR** Nous déclarons par la présente que les modèles susmentionnés ont été fabriqués selon les directives et normes suivantes. Cette déclaration perd sa validité si le produit est modifié sans notre consentement.

**PT** Por este meio declaramos que os modelos acima mencionados foram fabricados de acordo com as seguintes diretivas e normas. Em caso de uma alteração do produto que não tenha sido autorizada por nós, esta declaração perde a sua validade.

**CZ** Tímto prohlašujeme, že výše uvedené modely byly vyrobeny ve shodě s následujícími směrnici a normami. V případě změny výrobku, která nebyla námi odsouhlasena, ztrácí toto prohlášení svou platnost.

**HR** Ovimе izjavljujemo da smo gore navedene modele proizveli prema sljedećim direktivama i normama. U slučaju neovlaštene izmjene proizvođača prestaje valjanost ove izjave.

**RO** Prin prezenta declarăm că modelele menționate mai sus, sunt produse în conformitate cu următoarele directive și norme. La o modificare a produsului care nu a fost aprobată de noi în prealabil, această declarație își pierde valabilitatea.

**DA** Hermed erklærer vi, at ovenstående modeller er blevet fremstillet i henhold til følgende retningslinjer og standarder. I tilfælde af ændringer af produktet, som vi ikke har godkendt, bortfalder gyldigheden af denne erklæring.

**HU** Ezennel kijelentjük, hogy a fent említett modellek az alábbi előírásoknak és szabványoknak megfelelően készültek. Amennyiben olyan módosítás történik a termékben, amelyet előzetesen nem egyeztettek velünk, akkor a jelen nyilatkozat érvényét veszti.

**RU** Настоящим мы заявляем, что указанные выше модели изготовлены в соответствии с требованиями следующих Директив и стандартов. В случае несогласованного с нами изменения изделия настоящее заявление становится недействительным.

**DE** Hiermit erklären wir, dass die oben erwähnten Modelle gemäß den folgenden Richtlinien und Normen hergestellt wurden. Bei einer nicht mit uns abgestimmten Änderung des Produktes verliert diese Erklärung ihre Gültigkeit.

**IT** Con la presente dichiariamo che i modelli citati sopra sono stati realizzati conformemente alle seguenti norme e direttive. In caso di modifica del prodotto senza la nostra autorizzazione, questa dichiarazione non sarà più valida.

**SL** Izjavljamo, da so bili zgoraj navedeni modeli izdelani v skladu z navedenimi smernicami in normami. V primeru spremembe izdelka, ki ni bila potrjena z naše s strani, ta izjava ni več veljavna.

**EL** Με την παρούσα δηλώνουμε ότι τα παραπάνω αναφερόμενα μοντέλα έχουν κατασκευαστεί σύμφωνα με τις ακόλουθες Οδηγίες και τα ακόλουθα πρότυπα. Σε περίπτωση τροποποίησης του προϊόντος χωρίς τη συγκατάθεσή μας, η παρούσα δήλωση θα καταστεί άκυρη.

**LV** Ar šo apliecinām, ka iepriekš minētie modeļi ir izgatavoti atbilstoši šādām direktīvām un normatīviem. Ja tiek veikta ar mums nesaskaņota izstrādājuma izmaiņšana, šī deklarācija nav derīga.

**SK** Týmto vyhlasujeme, že uvedené modely boli vyrobené v zhode s nasledujúcimi smernicami a normami. V prípade zmeny výrobku, ktorá s nami nebola konzultovaná, stráca toto vyhlásenie svoju platnosť.

**ET** Käesolevaga kinnitame, et ülalpool nimetatud mudelid on toodetud vastavuses järgmiste direktiivide ja standarditega. Käesolev kinnitus kaotab kehtivuse, kui toodet muudetakse meiega kooskõlastamata.

**LT** Pareiškiamo, kad minėti modeliai buvo pagaminti vadovaujantis nurodytomis direktyvomis ir standartais. Ši deklaracija netenka galios, jei gaminys pakeičiamas nesuderinus jo pakeitimų su mumis.

**SV** Härmed förklarar vi att ovan nämnda modell uppfyller följande riktlinjer och normer. Vid av oss ej godkända ändringar på produkten upphör denna förklaring att gälla.

**EN** We herewith declare that the aforementioned models were manufactured in accordance with the following guidelines and standards. In the event of a product amendment which was not cleared by us, this declaration shall no longer be valid.

**NL** Hiermee verklaren we dat de hierboven vermelde modellen in overeenstemming met de volgende richtlijnen en normen worden vervaardigd. In geval van een niet met ons overeengekomen wijziging van het product, verliest deze verklaring haar geldigheid.

**TR** Yukarıda belirtilen modellerin aşağıdaki yönergeler ve standartlara uygun olduğunu beyan ederiz. Üründe yapılan herhangi bir değişikliğin bu beyanı geçersiz kılar.

**ES** Por la presente, declaramos que los modelos arriba indicados fueron fabricados conforme a las siguientes directivas y normas. En caso de realizar una modificación no autorizada por nosotros, esta declaración pierde su validez.

**NO** Vi erklærer herved at de ovennevnte modellene er produsert iht. følgende retningslinjer og standarder. Ved endringer av produkter som ikke er godkjent fra oss, bortfaller denne erklæringen.

**YU** Ovim putem izjavljujemo da su gore navedeni modeli proizvedeni u skladu sa sledećim smernicama i standardima. U slučaju izmena na proizvodu koje nisu dogovorene s nama, ova izjava ne važi.

**FI** Täten vakuutamme, että yllä mainitut mallit on valmistettu seuraavien direktiivien ja normien mukaisesti. Mikäli tuotetta muutetaan ilman meidän antamaa lupaa, tämä ilmoitus lakkaa olemasta voimassa.

**PL** Niniejszym deklarujemy, że wyżej wymienione modele zostały wyprodukowane zgodnie z niżej wymienionymi dyrektywami i normami. W przypadku dokonania niezgodzonych z nami zmian w produkcie niniejsza deklaracja traci ważność.

## Applicable EU Directives:

Directive 2006/42/EC | Directive 2014/30/EU

## Harmonised standards:

EN 60335-1: 2012+A11:2014 / EN 60335-2-72: 2012 / EN 62233: 2008 / EN 55012: 2007+A1: 2009 / EN 55014-2: 1997+A1: 2001+A2: 2008 /

<b>BG</b>	Предприети са вътрешни мерки, за да се гарантира, че продуктите винаги съответстват на изискванията на най-новите регламенти на ЕС и стандартите, които са действащи в момента.	<b>FR</b>	Des mesures internes ont été prises pour garantir que les produits répondent toujours aux exigences des règlements les plus récents de l'UE et aux normes actuellement en vigueur.	<b>PT</b>	Foram tomadas medidas internas para assegurar que os produtos cumprem sempre os requisitos dos mais recentes regulamentos da UE e os padrões actualmente em vigor.
<b>CZ</b>	Byla přijata interní opatření, jejichž cílem je zabezpečit, aby výrobky vždy odpovídaly požadavkům nejnovějších pravidel EU a norem, které jsou v současnosti používány.	<b>HR</b>	Poduzete su interne mjere koje osiguravaju da proizvodi uvijek ispunjavaju zahtjeve najnovijih propisa i trenutno važećih normi EU-a.	<b>RO</b>	S-au luat măsuri interne pentru a asigura faptul că produsele corespund întotdeauna cerințelor ultimelor directive UE și normelor în vigoare.
<b>DA</b>	Der skal træffes interne foranstaltninger for at sikre, at produktet altid lever op til kravene i de nyeste EU-direktiver og de gældende standarder.	<b>HU</b>	A vállalaton belül meg tettük a megfelelő intézkedéseket, hogy a termék minden esetben megfeleljenek a legújabb uniós előírásoknak és az aktuálisan használatban lévő szabványoknak.	<b>RU</b>	Внутренние меры приняты с целью обеспечения постоянного соответствия изделий требованиям последних директив ЕС и применяющихся в настоящее время стандартов.
<b>DE</b>	Es wurden interne Massnahmen ergriffen, um sicherzustellen, dass die Produkte in jedem Fall den Anforderungen der aktuellen EU-Vorschriften sowie den aktuell geltenden Normen entsprechen.	<b>IT</b>	Sono state prese misure interne per assicurare che i prodotti siano sempre conformi ai requisiti degli ultimi regolamenti UE e agli standard attualmente vigenti.	<b>SL</b>	S sprejetimi notranjimi ukrepi zagotavljamo, da so izdelki vedno v skladu s predpisi EU in trenutno veljavnimi standardi.
<b>EL</b>	Έχουν ληφθει εσωτερικά μέτρα, προκειμένου να διασφαλιστεί ότι τα προϊόντα θα πληρούν πάντα τις απαιτήσεις των πιο πρόσφατων Κανονισμών της ΕΕ και των εφαρμοζόμενων προτύπων.	<b>LV</b>	Izstrādājumu pastāvīga atbilstība jaunāko EK normatīvu un spēkā esošo standartu prasībām tiek nodrošināta, veicot iekšējos pasākumus.	<b>SK</b>	Prijali sa interné opatrenia, ktorých cieľom je zabezpečiť, aby výrobky vždy zodpovedali požiadavkám najnovších pravidiel EÚ a noriem používaných v súčasnosti.
<b>ET</b>	Selleks, et alati tagada toodete vastavus uusimate ELi määruste ja praegu kehtivate standarditega, on võetud sisemeetmeid.	<b>LT</b>	Buvo imtasi vidaus priemonių siekiant užtikrinti, kad gaminiai visuomet atitiktų naujausių ES reglamentų ir šiuo metu taikomų standartų reikalavimus.	<b>SV</b>	Interna åtgärder har vidtagits för att försäkra att produkterna alltid uppfyller kraven i de senaste EU-bestämmelserna och de aktuella standardmåttan.
<b>EN</b>	Internal measures have been taken to ensure that the products always correspond to the requirements of the latest EU Regulations and the standards that are currently in use.	<b>NL</b>	Er werden interne maatregelen genomen om te verzekeren dat de producten steeds in overeenstemming zijn met de vereisten van de laatste EU-verordeningen en de normen die momenteel in gebruik zijn.	<b>TR</b>	Ürünün daima son AB Yönergeleri ve yürürlükteki standartların gerekliliklerine uygun olması için dahili önlemler alınmıştır.
<b>ES</b>	Se han adoptado medidas internas para garantizar que los productos siempre cumplen con los requisitos de los últimos reglamentos de la UE y las normas que se aplican actualmente.	<b>NO</b>	Det har blitt implementert interne tiltak for å sikre at produktet alltid er i samsvar med kravene til de nyeste EU-bestemmelsene og standardene som brukes til enhver tid.	<b>YU</b>	Preduzete su interne mere da se obezbedi da proizvodi uvek odgovaraju zahtevima najnovijih propisa EU i standardima koji su trenutno u upotrebi.
<b>FI</b>	Sisäisiä ohjeita ja toimenpiteitä on noudatettu sen varmistamiseksi, että tuote vastaa aina viimeisimpien EU-asetusten vaatimuksia ja voimassaolevia standardeja.	<b>PL</b>	Podjęto wewnętrzne działania w celu zagwarantowania, że produkty będą zawsze spełniać wymagania aktualnie obowiązujących przepisów unijnych i norm.		

Authorized signatory:

Responsible for technical file:

Huub Vroomen  
Executive Director Machines and Robotics

Huub Vroomen  
Executive Director Machines and Robotics  
Diversey Europe Operations B.V.  
Maarssebroeksedijk 2  
3542 DN Utrecht

Utrecht, dated 02.05.2018

CE first applied: 12.2014

The signatories act on behalf of company management and with full power of attorney.

## هدف الاستخدام

ويهدف الجهاز للاستخدام التجاري (على سبيل المثال، في الفنادق والمدارس والمستشفيات والمصانع ومراكز التسوق والمكاتب، الخ). مع مراعاة الامتثال الصارم لتعليمات الاستخدام، وتستخدم هذه الآلات لتنظيف الرطب الأرضيات الصلبة. وقد صممت هذه الأجهزة خصيصاً للاستخدام في المناطق الداخلية.

### تحذير:

يجب عدم استخدام الجهاز لتلميع، التزيت، وتطبيق الشمع، وتنظيف السجاد أو إزالة الغبار. تنظيف الرطب الباركيه والأرضيات الخشبية مع هذا الجهاز هو على مسؤوليتك الخاصة.



### خطر:

سوف تغييرات على الجهاز التي لم تصرح دايفرسي يؤدي إلى انتهاء علامات السلامة وفقاً CE. استخدام الجهاز لأغراض أخرى غير الغرض المقصود يمكن أن تسبب إصابات للأشخاص، وتلف الجهاز وبيئة العمل. ومثل هذه الحالات عادة ما تؤدي إلى إنهاء أي ضمانات، ومطالبات الضمان المحتملة.



## ارشادات السلامة

نظرا لتصميمها والبناء، آلات TASKI تتوافق مع متطلبات الصحة والسلامة الأساسية ذات الصلة لتوجيهات المفوضية الأوروبية. وبالتالي لديهم علامة CE.

### خطر:

الآلة يمكن أن تستخدم فقط من قبل الأشخاص الذين يتم تدريبهم بشكل كاف لاستخدام الجهاز أو الذين قدموا دليلاً على مهاراتهم فيما يتعلق باستخدام الآلة والذي كلف صراحة على استخدام الجهاز.



### خطر:

و يجب عدم استخدام الجهاز من قبل الأشخاص الذين يعانون من انخفاض القدرات البدنية الحسية والعقلية، بما في ذلك الأطفال أو الأشخاص الذين يفتقرون إلى الخبرة أو المعرفة. يجب أن يكون الاطفال تحت الاشراف للتأكد من أنها لا تلعب مع الجهاز.



### خطر:

لا تستخدم الجهاز في الغرف حيث يتم تخزين المواد المتفجرة أو القابلة للاشتعال عالية (مثل الغاز والمذيبات وقود التدفئة والغبار، الخ) أو معالجتها. هذه المواد يمكن ان تشتعل بواسطة المكونات الميكانيكية والكهربائية للمكنة



### خطر:

لا تستخدم آلة التنظيف لشطف المواد السامة والخطرة والكاوية أو المهيجة (الغبار الخطير على سبيل المثال،). نظام التصفية لا يصفى بشكل ملائم خارج هذه الأنواع من المواد. الآثار المحتملة على صحة المستخدم أو الطرف الثالث لا يمكن استبعاده.



### خطر:

الالتفات إلى الوضع المحلي وكذلك للطرف الثالث والأطفال! على مقربة من البقع العمياء مثل الأبواب أو المنحنيات على وجه الخصوص، من المهم الحد من السرعة.



## ترجمة التعليمات الأصلية للاستخدام

### الحذرا

دائماً قراءة تعليمات الاستعمال و تعليمات السلامة قبل استخدام الجهاز لأول مرة.

يجب أن تبقى تعليمات الاستخدام في مكان آمن و يمكن الوصول إليها بشكل جيد بحيث يمكنك الرجوع إليها في أي وقت.

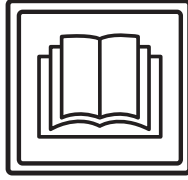

### المجموعات:

### خطر:

هذه الإشارة تدل على معلومات هامة الفشل في إتباع هذه التعليمات ينتج عنه خطر على الأشخاص أو إلحاق أضرار جسمية في الممتلكات



### تحذير:

هذه الإشارة تدل على معلومات هامة الفشل في إتباع هذه التعليمات ينتج عنه أخطاء وأضرار في الممتلكات



### تلميح:

هذه الإشارة تدل على معلومات هامة حول الإستخدام الفعال للمنتج الفشل في إتباع هذه التعليمات ينتج عنه أخطاء



تتضمن إرشادات لخطوات العمل التي يجب أن تنفذ في النظام

### محتوى

2	إرشادات السلامة
3	أدوات النظافة
3	وثائق أخرى
4	التصميم الهيكلي
5	البطاريات
7	قبل التكليف
10	بدء العمل مع الجهاز
12	نهاية العملية
13	الخدمة والصيانة والرعاية
14	الأعطال
15	البيانات الفنية
15	ملحقات
16	رموز الأخطاء
16	المواصلات
16	التخلص
17	حجم الجهاز

**تحذير:**

أدوات فقط ( فرش ، ولبادات أو ما شابه ذلك ) المحددة في هذه التعليمات للاستخدام في ظل الاكسسوارات، أو التي كتبها مستشار TASKI ، يمكن استخدامها. أي فرش أخرى قد تضعف من سلامة وظائف الجهاز.

**تحذير:**

الأنظمة الوطنية للحماية الشخصية والوقاية من الحوادث ، يجب مراعاتها باستمرار كذلك إرشادات الشركة المصنعة لاستخدام حلول التنظيف .

**تحذير:**

في حالة رغبة أو تسرب السائل من الجهاز ، عليك القيام باطفاء وحدة الشفط على الفور .

**تحذير:**

استخدام هذا الجهاز مع البطاريات المناسبة و أجهزة الشحن المعتمدة فقط .

**تحذير:**

تم تصميم آلات و أجهزة TASKI مثل بعض المخاطر الصحية الناجمة عن انبعاثات ضوضاء أو اهتزازات يمكن استبعادها باستخدام المناسب لها قراءة المعلومات الفنية في الصفحة 15.

**أدوات النظافة****تلميح:**

الالات تاسكي مصممة للحل الامثل للنظافة ولاعطاء النتائج المثلى والتي يمكن أن يتحقق إذا تم استخدام منتجات التنظيف TASKI قد يسبب منتجات التنظيف الأخرى الأعطال و الأضرار قد تلحق الجهاز أو البيئة . ولذلك، فإننا نوصي باستخدام الحصري لمنتجات التنظيف TASKI . الاعطال الناجمة عن منتجات التنظيف غير لائقة لا تغطيها الكفالة.



لمزيد من التفاصيل، يرجى الاتصال بخدمة عملاء TASKI الخاص بك.

**وثائق أخرى****تلميح:**

يتم توفير المخطط الكهربائي لهذا الجهاز في قائمة قطع الغيار. يرجى الاتصال بخدمة العملاء للحصول على مزيد من المعلومات.

**خطر:**

لا تنقل الأشخاص والأشياء الأخرى بهذا الجهاز.

**خطر:**

في حالة حدوث خلل أو عيب أو بعد اصطدام أو سقوط، يجب أن يتم فحص الجهاز عن طريق خبير مؤهل قبل إعادة تشغيل. ونفس الاجراء في حاله ترك الماكينة خارجا او غمرت في الماء او تعرضت للرطوبه

**خطر:**

يجب وقف المكينه عن العمل فورا في حاله عطلها لتأمين الاجزاء الاخرى ذات الصلة مثل اغطية الفرشاه والاسلاك الرئيسييه أو تغطيه الاجزاء الذي يمكن الوصول لها لانقاذها

**خطر:**

الماكينة لا يجب ان تتوقف او تخزن على منحدر

**خطر:**

ينبغي عليك بعد استعمال الجهاز إيقافها و يجب ازالة المفتاح لأي عمل نفذت على الجهاز .

**خطر:**

لا تستخدم الالة في غرفة يوجد فيها التداخل الكهرومغناطيسي العالي ( الضباب الدخاني الكهربائي ) .

**خطر:**

يجب عدم استخدام الجهاز على المنحدرات .8%. يجب أن يكون استخدامها في المنحدرات ببط شديد وضع السلاحف " من أجل ضمان وقف آمن. الانعطاف الحاد على المنحدرات يمكن أن تؤثر على استقرار الجهاز وبالتالي الى خطورة خطر وقوع حادث

**خطر:**

ويمكن استخدام الجهاز فقط على سطح ثابت ومستقر ويمكن قادر على حمله في حالة عدم الالتزام هناك خطر وقوع حوادث

**تحذير:**

يجب حماية الجهاز من الاستخدام غير المصرح به. لذلك ، ازالة دائما مفتاح قبل أن الابتعاد عن الجهاز، أو الاحتفاظ بها في غرفة مغلقة .

**تحذير:**

العمل والحفاظ على الجهاز في بيئة جافة وانخفاض الغبار في درجات حرارة تتراوح بين 10+ و 35+ درجة فقط .

**تحذير:**

وبسبب للخبراء المصرح لهم فقط الذين هم على دراية بكل تعليمات السلامة ذات الصلة لهذا الجهاز لإصلاح قطع غيار الآلات الميكانيكية أو الكهربائية .



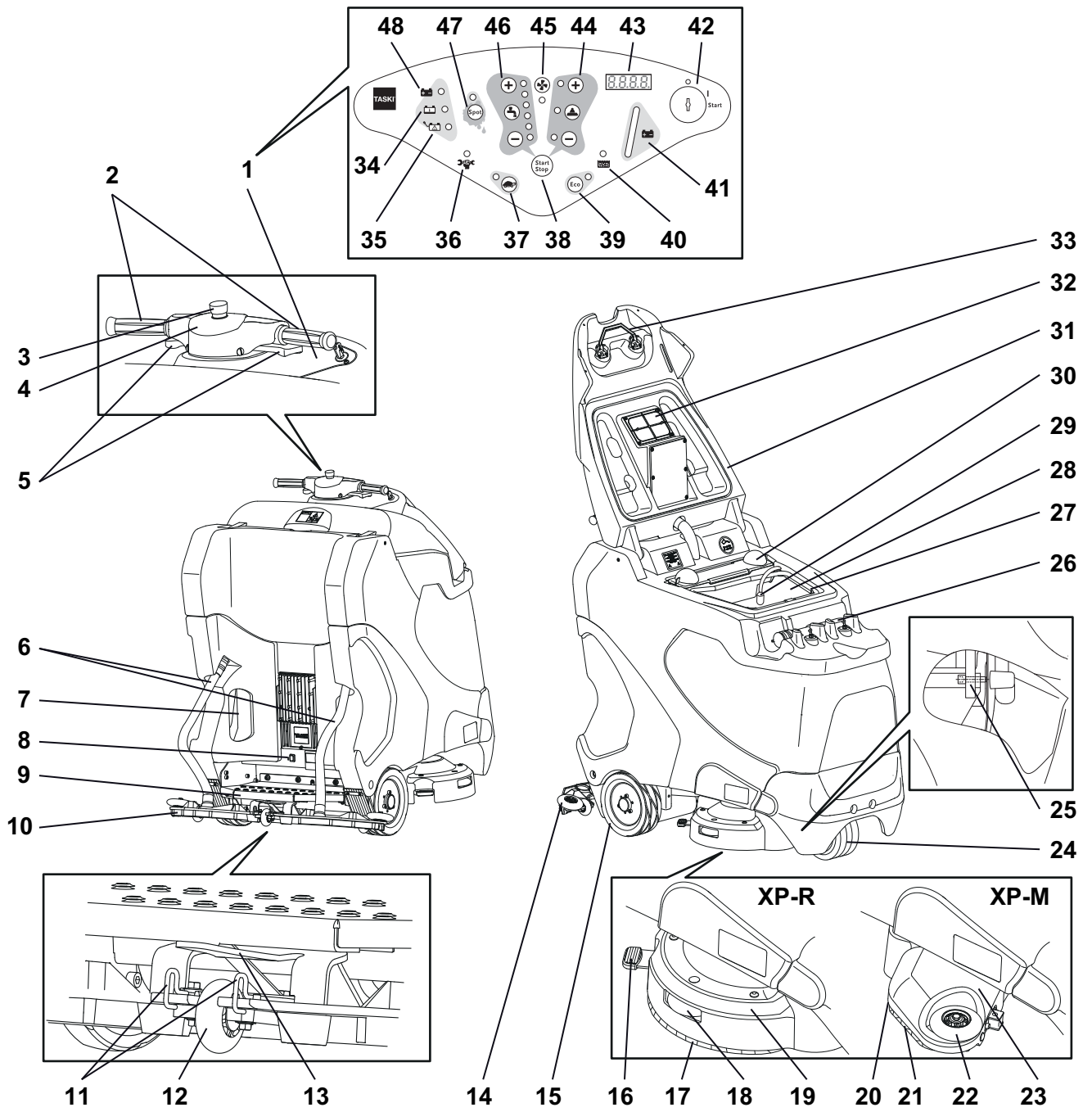

## البطاريات

## البطاريات المسموح بها

- 1 لوحة التحكم
- 2 مقبض القيادة
- 3 التوقف في حالات الطوارئ
- 4 يوق السيارة -
- 5 المفتاح الكهربائي للتشغيل
- 6 خرطوم الشفط
- 7 الحبل الرئيسي لشاحن بطارية داخلية
- 8 الفرامل الإلكترونية
- 9 خطوات مع مفتاح السلامة
- 10 ممسحة مطاطية
- 11 فقل وضع الممسحة
- 12 عجلات دعم الممسحة
- 13 حامل الممسحة المطاطية
- 14 اسطوانة تحريك الممسحة
- 15 عجلة القيادة
- 16 فرشاة إطلاق سراح XP-R
- 17 الفرشاة
- 18 فرشاة وحدة انحراف بكرة XP-R
- 19 فرشاة إطلاق سراح XP-R
- 20 فرشاة إطلاق سراح XP-R
- 21 الفرشاه الدوارة الصغيرة
- 22 فرشاة وحدة انحراف بكرة XP-R
- 23 فرشاة إطلاق سراح XP-R
- 24 إطار العجلات
- 25 مقصورة بطارية الإطلاق
- 26 خرطوم التصريف
- 27 غطاء خزان المياه النظيفة
- 28 خزان المحلول
- 29 مضخة وفلتر السحب
- 30 غربال الأوساخ
- 31 غطاء الخزان
- 32 فلتر الشفط
- 33 فتحة غطاء الخزان
- 34 عرض تحميل البطارية
- 35 شاشة عرض خطأ في البطارية أو UPS
- 36 عرض الخدمة
- 37 زر وحدة شفط (ON / OFF)
- 38 زر البرنامج (بدء / إيقاف)
- 39 زر أسلوب (ON / OFF) (ECO)
- 40 خزان المياه المرتجعة مليئ
- 41 مؤشر مستوى شحن البطارية
- 42 مفتاح التبديل
- 43 شاشة العرض
- 44 زر محرك الفرشاة (ON / OFF)، زر ضغط الفرشاه (+/-)
- 45 زر وحدة شفط (ON / OFF)
- 46 مفتاح تزويد مواد التنظيف (ON/OFF) زر الحجم (+/-)
- 47 زر أسلوب (ON / OFF) (ECO)
- 48 عرض تحميل البطارية

قوة سحب البطاريات المطلوبة لاستخدام هذا الجهاز (غير مشغل أو جهاز البطاريات). نحن نوصي لاستخدام بطاريات سحب نقيه فقط هذه البطاريات تضمن الخدمة الطويلة في الحياة.

وتنتج بطاريات الجرباسم (الخلية الرطبة) بطاريات مفتوحة أو (VRLA) بطاريات صيانة مجانية (جل وAGM). يجب أن يتم ضبط الجهاز وفقا لكل نوع البناء والشركة المصنعة.

كل بطارية مختلفة في اداء او الخدمة يجب أن تكون مبرمجة على الجهاز بعد أن يتم إدراج بطاريات أو إذا كان نوع البطارية و / أو الشركة المصنعة قد تغيرت وكذلك قبل بدء تشغيل الجهاز قد يؤدي التعديل غير صحيحة في فشل البطارية في وقت مبكر.

## تدابير السلامة التي يجب اتخاذها عند التعامل مع البطاريات

• تحتوي البطاريات اعلى الاسيد ( الحمض ) دائما ارتدي نظارات السلامة لصيانة وتركيب وإزالة بطاريات الخلايا الرطبة.



• قم بشطف رذاذ الحامض من عينيك أو على جلدك مع الكثير من الماء التنظيف ثم قم باستشارة الطبيب فوراً. اغسل ملابس كالماء.



• يتم إنشاء الغاز المتفجر أثناء شحن البطارية. عليك الابتعاد عن النار المشتعلة أو الجمر المتوهج.



• ممنوع التدخين ( لا تدخن! )



• خطر الحروق من الأسيدي ( الحمض )



• انتباه أطراف البطارية دائما تكون نشطة لذلك لا تقوم بوضع أي شيء على البطاريات!



## تحذير:

يجب المحافظة على البطارية نظيفة وجافة امسح على الفور أي تسرب الأسيدي أو المياه (بطاريات خلايا الرطب). ارتدي قفازات واقية لهذا الغرض.



## تحذير:

يمكن تثبيت بطاريات فقط من قبل وكالات الخدمة أو الخبراء المعتمدة من دايفرسي. يجب تثبيتها في وضعية الامتثال طبقا الرسم التخطيطي. قد يؤدي تركيب و / أو التوصيل الخاطيء في إصابة شديدة، الانفجار وأضرار كبيرة للآلة والبيئة.



## تحذير:

يجب مراعات تعليمات التشغيل التي توفرها الشركة المصنعة للبطارية



### إجراءات الشحن مع شاحن البطارية الخارجية

- قم بتوصيل الشاحن البطارية الخارجية مع قابس البطارية المعزول من الجهاز

### تحذير:

تأكد من أن يتم إدخال القابس ليصل إلى المحطة من أجل ضمان الاتصال الكهربائية جيدة.



### تلميح:

ينبغي تعطيل جميع وظائف الجهاز أثناء الشحن.



### إجراءات الشحن مع شاحن البطارية الخارجية

- عليك القيام بإيقاف تشغيل الجهاز
- قم بأخذ سلك الطاقة وتوصيله مع المقبس (مع دمج بطيء).

### بعد الشحن

### تحذير:

قم بإيقاف الشاحن قبل فصل البطاريات (فقط لشحن الخارجية).  
فصل الشاحن في وضع التشغيل قد يؤدي إلى انفجار في البطارية.



- قم بتخزين السلك الكهربائي ( اختياري ) على متن المقصورة في المقدمة
- قم بتخزين كابل الشحن في مكان جاف حيث يتم حمايتها من التلف.

### تحذير:

كابلات الشحن تنقل تيارات عالية لا تستخدم الشاحن إذا كان هناك أي علامات على الأضرار التي لحقت بالقابس، الكابلات أو جهاز اتصال.



### تحذير:

ينبغي توفير التهوية الكافية عند شحن البطارية.



### تحذير:

يجب دائما فصل البطاريات من الجهاز قبل البدء بأعمال الصيانة.



### الرسم التخطيطي لإيصال البطارية

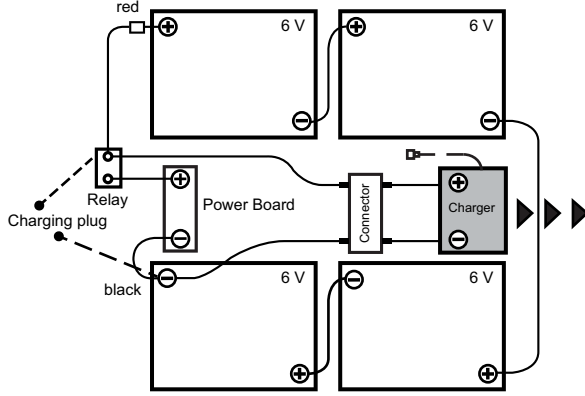

### إجراءات الشحن مع شاحن البطارية الخارجية

كل نوع البطارية و / أو الشركة المصنعة للبطارية يتطلب خصائص شحن مختلفة.

### تحذير:

خصائص الشحن غير الصحيحة أو استخدام تانج الشحن غير المناسبة تؤدي إلى الفشل المبكر أو تدمير سريع للبطاريات.



اختياريا الشحن يتم تكييفها نسبة لحجم البطارية ويحتوي على العديد من الخصائص التي يتم تعديلها من قبل المصنع أو من قبل فني خدمة TASKI للبطاريات الموصى بها. يكون هذا التنظيم ينطبق أيضا على استخدام ثابتة الشحن (الخارجية).

### تحذير:

الاستخدام المستمر على المدى القصير مع شحن البطارية لاحقا قد تسبب الضرر على البطاريات على المدى الطويل . القيمة القياسية : على الأقل تقريبا 20% من القدرات المتاحة ينبغي أن تستخدم حتى قبل إعادة شحن البطارية.



### تحذير:

من أجل تحقيق أقصى . خدمة ممكنة لحياة، البطاريات يجب أن تخضع للبطاريات لدورة شحن الكاملة (12-16 ساعة) مرتين في الأسبوع.



### تحذير:

يجب اخضاع البطاريات لدورة الشحن الكاملة قبل وقف تشغيلها لفترة طويلة بعد الانتهاء، يتم قطع الشاحن من الجهاز و / أو التيار الكهربائي. تفرغ البطاريات تدريجيا اعتمادا على نوع من البطارية، يجب إعادة شحنها بعد 3-6 أشهر. قبل إعادة التشغيل يجب أن تخضع البطاريات لدورة شحن كاملة أخرى.





## صيانة ورعاية بطاريات (الخلية الرطبة)

### تلميح:

تقتصر الرعاية للبطاريات على الصيانة المجانية إلى الامتثال لعمليات الشحن الصحيح والتكيف الصحيح لمنحنى الشحن.



### افتح نقصورة البطارية للصيانة

- عليك القيام بإيقاف تشغيل الجهاز

### خطر:

قبل فتح البطارية تأكد من أن كل الخزانات فارغة.



- في أسفل اليسار واليمين على الجانب الأمامي من الجهاز سوف تجد زر تشغيل البطارية.
- التراجع عن المسمار المقيس.

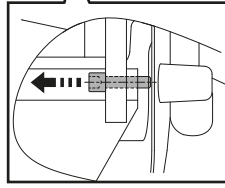

- بعناية إمالة الخزان الى الوراء حتى تصح ملقاة على الأرض.

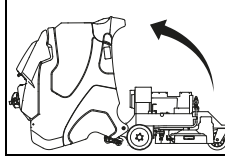

### خطر:

بعد الصيانة، بعناية قم بإمالة الخزانات وأعدّها إلى موقفها المبدئي وأقله.



## قبل التكليف

### فرامل الوقوف

التشغيل

- النظام الإلكتروني يقيم بالتعطيل تلقائياً فرامل اليد بمجرد تشغيل مفتاح القيادة.
- الاطلاق:

### تلميح:

لوحة التشغيل ينبغي ان تشغل



- يتم تحرير فرامل اليد تلقائياً عن طريق تشغيل مفتاح القيادة.

### التوقف في حالات الطوارئ

- بحيث أن الجهاز يمكن تحريكه في حال فشل القيادة أو امدادات التيار الكهربائي، فرامل اليد لابد من الإفراج باليد. زر الافراج ينبغي ان يستعمل في لهذا الغرض تكون منواجدة فوق لوحة التشغيل

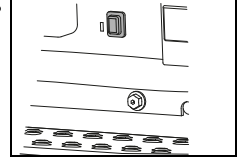

### تحقق من فرامل الوقوف والتوقف في حالات الطوارئ

### تحذير:

فرامل اليد وزر الإيقاف في حالات الطوارئ هي عناصر هامة تتعلق بالسلامة. فرامل اليد والتوقف في حالات الطوارئ، لا بد من فحص وظيفة بانتظام في فترات زمنية قصيرة، وقبل استخدام الجهاز. هم عناصر هامة تتعلق بالسلامة.



- قم بتشغيل الجهاز
- اضغط على مفتاح القيادة مع الحفاظ على التوالى عجلة القيادة. الجهاز سوف تبدأ في التحرك إلى الأمام مباشرة.
- الآن اضغط على التوقف في حالات الطوارئ.

### تلميح:

الآلة يجب أن تتوقف بالكامل فجأة، ودفع إلى الأمام مباشرة دون تصحيح القيادة.



### خطر:

إذا كان أحد هذه الوظائف ليست متاحة، يجب إيقاف تشغيل الجهاز حتى إصلاح من جانب شريك خدمة TASKI المعتمدين لديها.



## أجهزة الإنذار

### تحذير:

أجهزة تحذير مثل ضوء تحذير، بريق الضوء وإشارة لهجة عندما عكس يجب أن يتم التحقق بشكل منتظم لأداء وظيفته. ويجب القضاء على الأعطال فوراً. تشغيل الجهاز بأجهزة إنذار المفقودة أو التالفة تتطلب زيادة الحذر والانتباه.



### خطر:

اللوائح الوطنية دائماً تأخذ الأولوية. يمكن أن تتطلب سلوكيات أخرى، ويجب الالتزام بها.



## إعادة التوطين محرك

يتم التحكم في اتجاه التحرك بواسطة شريط مقبض والسرعة عن طريق مفاتيح القيادة. وينظم سرعة باستمرار عندما يتم تحرير مفتاح القيادة، وتباطأ الجهاز حتى يتوقف ويتم تفعيل فرامل اليد.

• قم بتشغيل الجهاز (مفتاح التبديل).

شاشة العرض ستظهر لفترة وجيزة

مؤشر مستوى البطارية يعلمك أن الجهاز جاهز للتشغيل.

في حالة الأعطال، يرجى الرجوع إلى الصفحة 14

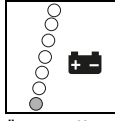

- للمضي قدماً ببساطة دفع مفاتيح القيادة إلى الأمام.
- للمضي قدماً ببساطة دفع مفاتيح القيادة إلى الأمام.

### تلميح:

يتم تخفيض السرعة إلكترونياً عند المنعطفات.



### تلميح:

يرفع تلقائياً ممسحة وانقطع التيار محلول التنظيف لعكس اتجاهه خلال وضع التشغيل.



## تحريك آلة (في حالة وجود عيب)

### تلميح:

عموماً، يجب أن يتم نقل الجهاز فقط بشكل زوجي.



### تحذير:

ويرجع ذلك إلى ارتفاع الوزن، الحركة اليدوي لآلة محفوفة بالمخاطر! الأخطاء يمكن أن يؤدي إلى الإصابة الشخصية وتلف الجهاز.



- الأخطاء يمكن أن يؤدي إلى الإصابة الشخصية والأضرار التي لحقت حركة غير ممكنة إلا عندما يتم الضغط على زر إطلاق الجهاز. (انظر الصفحة 7)

## تركيب الفرشاة

قبل الإدخال يرجى فحص

- أن الفرشاة لا تقع تحت العلامة الحمراء (شعيرات) أو 1 سم من طول الشعيرات.
- فحص المنصات ونظافتها قبل الاستخدام

### تحذير:

لا تستخدم الفرش التي وصلت إلى حد الإستعمال الخاصة بها يشار إلى حد الاستعمال من طول الشعر الخشن الأحمر. لا تستخدم منصات بالية أو قذرة استخدام فرش TASKI الأصلية فقط. ان عدم الالتزام بهذه الارشادات قد تؤدي الى نتائج تنظيف كفاية او أضرار على الارض



## XP-R

• ضع الفرشاة تحت وحدة الفرشاة.

• اضغط على وحدة ضخ تشغيل / إيقاف

الفرشاة تتخفف تلقائياً، تركزت الفرش وتوقف.

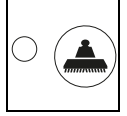

• الوقوف على لوحة التشغيل

وتشارك الفرشاة تلقائياً، وبالتالي تكون جاهزة للتشغيل

### تحذير:

تحقق ما إذا كانت الفرشاة تشاركت.



### تلميح:

يتم تنشيط محرك الفرشاه عن طريق الضغط على مفتاح القيادة.



## XP-M

• دفع الفرشاة صعوداً وإدراجها حتى يشارك.

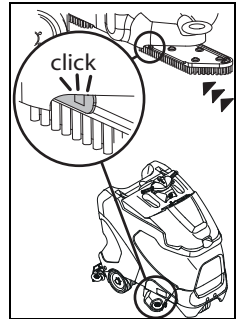

## الجرعات

## ممسحة التجميع

- عليك القيام بإيقاف تشغيل الجهاز
- وضع الممسحة تحت تطبيق ممسحة.
- وضع ممسحة تحت أغلال صاحب ممسحة
- (1) بحيث تنسجم مع استراحة من ممسحة
- (2).

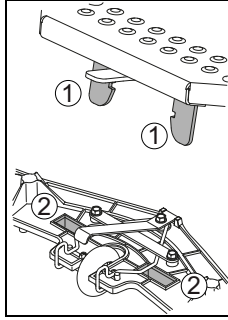

- اضغط على حامل الممسحة حتى تشارك ممسحة.

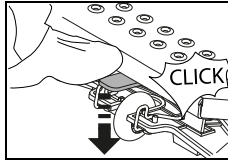

- بحزم أرفق على حد سواء خراطيم الشفط لـمأخذ من ممسحة.

## املا الخزان بالمياه العذبة

## تحذير:

أعلى درجة حرارة المسموح بها للمياه 60 ° C /  
140 ° F.



توصي دايفرسي باستخدام الماء البارد منذ المياه الساخنة والتكيف مع درجة حرارة الأرض في أقرب وقت كما هو الحال في اتصال مع الأرض. وبالتالي ليس هناك مزايا لاستخدام الماء الساخن.

- عليك القيام بإيقاف تشغيل الجهاز
- افتح غطاء الخزان
- وضع خزان المياه العذبة (Flextank) على المثبتات المقدمة
- خذ كوب الجرعات من خزان المياه العذبة (Flextank).
- تعبئة المياه في خزان المياه العذبة (Flextank).
- اللون الاحمر العلوي يشير إلى الحد الأقصى الحد المسموح به

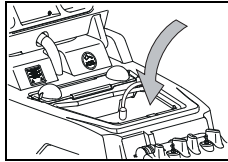

- أعد غطاء الخزان إلى وضعيته الاساسية واضغط عليه لكي يقفل

## تحذير:

عليك بارتداء قفازات, نظارات واقية مناسبة (ملابس العمل عند التعامل مع المنتجات الكيماوية!!)



## تلميح:

استخدام المنتجات الكيماوية التي أوصت بها دايفرسي فقط ودائما مراقبة المعلومات عن المنتجات.



## خطر:

استخدام منتجات غير مناسبة (مثل المنتجات التي تحتوي على الكلور والأحماض أو المذيبات) قد تسبب ضررا لصحة وأضرار جسيمة في الجهاز.



امثلة على الجرعات

حجم المنتج في تعبئة خزان	سعة الخزان	معلومات عن التعبئة والتغليف للمنتج	
0.5l	113l	50 مل ل 10L م ن الماء	0.5%
1.1l	113l	50 مل ل 10L م ن الماء	1%
2.2l	113l	50 مل ل 10L م ن الماء	2%
3.3l	113l	300 مل ل 10L م ن الماء	3%

- ملء كوب الجرعات مع منتج مناسبة وتصب المحتوى إلى خزان المياه العذبة. كرر الإجراء حتى يتم التوصل إلى الجرعة المطلوبة.
- عندما يتم الانتهاء من الجرعة، وسوف تظل الكأس الجرعات في الخزان.

## تلميح:

تقدم تاسكي ميزة الجرعة التلقائية كخيار. ومن الممكن تركيبها بالإضافة إلى ذلك. يرجى الاتصال بخدمة العملاء الخاصة بك.



## قبل التنظيف

## تحذير:

إزالة أي أجسام (أجزاء الخشب، المعادن الخ) من سطح التنظيف.  
يمكن قذف الكائنات بواسطة أداة الدورية، وبالتالي تسبب في إصابة أشخاص وأضرار في البيئة.



## بدء العمل مع الجهاز

### تلميح:

توصي دايفرسي العمل المستدام من خلال تحديد الحق في الدواء المنتج. إذا كانت الجرعة زائدة أو منخفضة قد تؤدي إلى نتائج غير مرضية عند التنظيف.



### تحذير:

احرص دوما على ارتداء احذية مقاومة الانزلاق، ملابس العمل المناسبة عند التعامل مع هذا الجهاز!



### تلميح:

في حال تشغيل الجهاز دائما حفاظ على كلتا يديك على عجلة القيادة / مقبض القيادة، بحيث يتم ضمان أن العملية آمنة.



### تلميح:

تقدم تاسكي ميزة الجرعة التلقائية كخيار. ومن الممكن تركيبها بالإضافة إلى ذلك. يرجى الاتصال بخدمة العملاء الخاصة بك.



### تحذير:

عند بدء العمل بالجهاز للمرة الأولى حاول أن تكون القيادة الخاصة بك في منطقة خالية.



• اضغط على وحدة ضخ تشغيل / إيقاف شاشة عرض تضيء، وخفض حدة الفرشاة وعملية إشراك يبدأ تلقائيا.



• تحديد الجرعات المطلوبة بالضغط على الأزرار +/- من مستوى 1-3

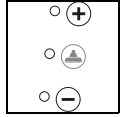

### تحذير:

إذا كان هناك خطر من الأجسام الساقطة خلال استخدام الجهاز، يجب اتخاذ احتياطات السلامة الضرورية أو الالتزام بها وفقا للوائح وطنية.



### تلميح:

دائما احسب وتحديد أدنى مستوى وهو ما يكفي للحصول على نتائج جيدة التنظيف. وبالتالي سوف يتحسن استهلاك الطاقة وزيادة خدمة الحياة للألة.



### تحذير:

قبل البدء في العمل (في موقف العمل)، تحقق ما إذا كان مجال الرؤية كافية لضمان عمل آمنة. EN 3411 يجب الالتزام بها.



عدم كفاية حقل الرؤية يمكن أن يجعل العمل صعبا، وبالتالي يضعف السلامة للمشغل، وآلة وأطراف ثالثة.

### وضع ECO

• يتم تنشيط وضع ECO بالضغط على زر وضع ECO ON / OFF .



### تحذير:

أثناء العمل، لاحظ الارتفاع الأقصى لإزالة الأبواب والأنفاق، والتي تظهر على علامة تحذير على الجهاز.



### تلميح:

إذا لزم الأمر، محلول التنظيف والضغط الفرشاه يمكن تعديلها يدويا في وضع منظمة التعاون الاقتصادي. وضع ECO هو مناسبة للأرضيات سلاسة دون المفاصل.



### تلميح:

عند العمل في المباني العامة، لابد من تشغيل ضوء تحذير جرا.



### وضع البقعة

• يتم تنشيط وضع ECO بالضغط على زر وضع ECO ON / OFF .



• قم بتشغيل الجهاز

شاشة العرض ستظهر لفترة وجيزة

## استخدام التوقف في حالات الطوارئ

### تلميح:

إذا لزم الأمر، محلول التنظيف والضغط الفرشاه يمكن تعديلها يدويا في وضع منظمة التعاون الاقتصادي. وضع بقعة مناسبة للأرضيات المتسخة بشدة.



### تحذير:

عند تفعيل التوقف في حالات الطوارئ أوقف دواسة البنزين التبديل / تحويل القيادة ينبغي الإفراج عنه والا يزيد مسافة التوقف على طول يجوز.



## بدء تشغيل الجهاز باستخدام زر البرنامج

• عن طريق الضغط على زر برنامج لبدء عملية المقبل أو خطوة عمل، وبدأ كل وظائف الجهاز على أساس من القيم الوظيفية المستخدمة الماضي.



## بدء البرنامج اليدوي

• اضغط على وحدة ضخ تشغيل / إيقاف شاشة العرض تضيء، يبدأ محرك الشفط وخفض ممسحة تلقائيا إلى وضع التشغيل

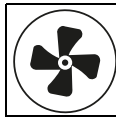

• اضغط على وحدة ضخ مياه المحلول تشغيل / إيقاف شاشة العرض ستظهر لفترة وجيزة بدء توريد محلول التنظيف عند تدوير الفرش



• تحديد الجرعات المطلوبة بالضغط على الأزرار +/- من مستوى 1-6

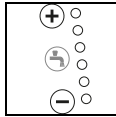

### تلميح:

يتم حذف وظيفة المقابلة عن طريق الضغط على أي زر وظيفة. محرك الشفط ما زال لفترة زمنية محددة من أجل الحد من نازف. تومض الشاشة حتى يتم إغلاق محرك الشفط .



**تلميح:**

قد يكون الجهاز في حالة ضعف في حال كانت التركيبات الخاصة للأرضيات / ملزنة ومنتجات التنظيف.  
العجلات المتاحة اختياريًا يمكن أن يحسن من جر الجهاز على الأرض. يرجى الاتصال بخدمة العملاء الخاصة بك.

**تجديد مذيبات النظافة****تحذير:**

قد تتضرر الأرضيات عند العمل دون محلول التنظيف.

**تلميح:**

صوت المضخة يشير إلى أن خزان المياه العذبة فارغ.

**تحذير:**

لينبغي أن تجف المضخة لفترة طويلة.



- عليك القيام بإيقاف تشغيل الجهاز
- افتح غطاء الخزان
- تعبئة المياه في خزان المياه العذبة (Flextank). انظر الصفحة 9
- قم بإضافة منتجات التنظيف باستخدام نظام الجرعة
- أعد غطاء الخزان إلى وضعه الأساسي واضغط عليه لكي يقفل

**قم بتصريف المياه المتسخة****خزان المياه المرتجعة مليء**

- إذا كانت شاشة عرض خزان تضيء، برنامج التنظيف يانقطع، ترفع ال ممسحة ويتم فيها تشغيل وحدة شفط قبالة.

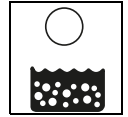

- قم بتصريف خزان الانتعاش، انظر الصفحة 12

**تلميح:**

في حالة الامتلاء في الخزان، أضواء عرض خزان الانتعاش أيضا.



- قم بتصريف خزان الانتعاش، انظر الصفحة 12

**تلميح:**

ويمكن تعديل القيمة مسبقًا في أي وقت أثناء العملية. القيمة ينبغي إعادة تعيينها عند إيقاف تشغيل الجهاز ويتم تخزينها وسوف يتم تفعيلها تلقائيًا عند إعادة تشغيل الجهاز.

**تلميح:**

الضغط على زر البرنامج عند الانتهاء من عملية التنظيف ستبدأ برنامجًا الأمثل لنهاية العملية. اطلع على الإرشادات في الصفحة حول الفصل "عملية التلقائي". 12  
يتم حفظ الإعدادات وظائف تنشيط.

**بدء التنظيف**

- إذا تم تشغيل الجهاز والمشغل يقف على لوحة التشغيل، الجهاز يبدأ التحرك بأسرع ما يتم تشغيل مفاتيح القيادة. إذا المختارة يتم تشغيل وحدة الفرشاة والعرض المذيبات التنظيف مفتوح.

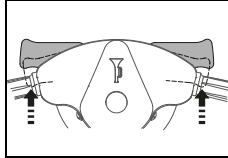

يتم التحكم في السرعة عن طريق موقف مفاتيح القيادة. عندما يتم تحرير مفتاح القيادة، وتباطأ الجهاز حتى يتوقف ويتم تفعيل فرامل اليد. مورد مذيبات التنظيف مغلق، ويتم إيقاف وحدة الفرشاة مع بعض التأخير.

**تلميح:**

يتم ضبط حجم المعروض من محلول التنظيف لسرعة عمل المقابلة (IntelliFlow)

**تحذير:**

عند العمل في المناطق المفروشة بشكل كبير أو ضيقة، لا بد من الضغط على زر نهج بطيء ON / OFF. (شاشة العرض تضيء) يتم تخفيض الحد الأقصى للسرعة العمل، وبالتالي حتى لا يكون خطر وقوع حوادث.



- وبالضغط على هذا الزر مرة أخرى يتم تجاوز هذا التقييد، ويختفي العرض.

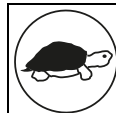

- إذا كان العرض الأحمر على مؤشر مستوى البطارية تضيء، يجب عليك أن تقود مجفف الغسيل لشاحن البطارية.

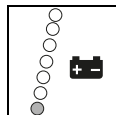
**قدرة البطارية - نهاية الاستعداد التشغيلي**

- يوفر مؤشر مستوى البطارية معلومات عن وقت التشغيل المتاحة.
- إذا بدأ الضوء الأحمر بالإضاءة فهذا يدل على أن الوقت المتبقي للعمل هو 5 دقائق تقريبًا
- بعد هذه الفترة، وحدة الفرشاة و-بعد 30 ثانية - يتم رفع ممسحة. حينها الضوء الأحمر يتحول تلقائيًا إلى ضوء مستمر.
- الآن لا تزال 10 دقائق أكثر لقيادة الجهاز إلى محطة الشحن. ثم يتم فصل الجهاز تلقائيًا.
- من أجل إعادة تشغيل، يجب أن تكون مشحونة بالكامل بالبطاريات.

**طرق التنظيف****أسلوب العمل المباشر:**

عملية التنقية والشفط في خطوة عمل واحد.

**أسلوب العمل غير المباشر:**

وضع محلول التنظيف ثم تقوم بعملية التنقية والشفط بعدة خطوات

## نهاية العملية

### العملية اليدوية

- اضغط على وحدة ضخ تشغيل / إيقاف محلول التنظيف سيتوقف عن الإمداد .



- قم بقيادة الجهاز لعدة أمتار عندها الفرشة ستبقى بحالة الدوران لوقت قصير لتجنب التسرب

### من المهم جدا ل TASKI اتصال الفوط

- اضغط على وحدة ضخ تشغيل / إيقاف أضواء العرض عن وحدة الفرشاة توقفت ورفعت.



- قم بالقيادة لأمتار قليلة لاستيعاب المياه المتبقية
- اضغط على وحدة ضخ تشغيل / إيقاف

- أضواء العرض عن وحدة الفرشاة توقفت ورفعت. محرك الشفط ما زال يعمل لمدة 15 ثانية.

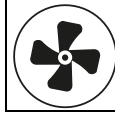

### العملية الاوتوماتيكية

- اضغط على زر بدء برنامج / التوقف. محلول التنظيف سيتوقف عن الإمداد .



- وحدة الفرشاة توقفت ورفعت بعد 30 ثانية ترفع الممسحة محرك الشفط ما زال يعمل لمدة 15 ثانية حتى يتوقف تلقائيا

### قم بإزالة وتنظيف الممسحة

- عليك القيام بإيقاف تشغيل الجهاز
- إزالة كل خراطيم الشفط من فوهات ممسحة.
- اضغط على موضع القفل يتم تحرير فوهة الشفط ويمكن إزالتها من مقبض فوهة الشفط.

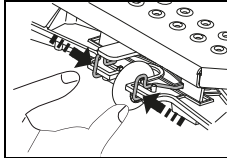

- قم بتنظيف فوهة الشفط تحت الماء الجاري باستخدام فرشاة.

### تلميح:

- وحدها شفرات سليمة و نظيفة تضمن تحقيق نتائج الشفط الأمثل!



### أفرغ و نظف خزان المياه العذبة و المتسخة

### تلميح:

- تصريف المياه و من محلول التنظيف يجب التخلص منها وفق الامتثال للوائح وطنية.



### تلميح:

- عندما تصريف خزان الانتعاش، والأنظمة المعمول بها في المورد المنظفات بشأن معدات الوقاية الشخصية يجب مراعاتها.



- عليك القيام بإيقاف تشغيل الجهاز

المضي قدما على النحو التالي:

- افتح غطاء الخزان

- قم بإزالة خرطوم مياه الصرف من الممسك.
- قم بوضع خرطوم التصريف في الصرف.
- اطوى الرقبة (1) للخرطوم.
- اسحب غطاء التصريف و قم بتصريف المياه المبتدلة

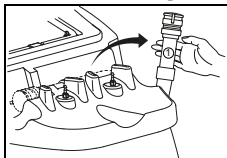

- ارفع خزان المياه العذبة (Flextank)، ووضعه في خزان الانتعاش عند أدنى نقطة وتصريفها.

- قم بإزالة خزان المياه العذبة الفارغ (Flextank) من خزان الانتعاش و يشطف جيدا بالماء النظيف.
- اشطف جيدا الخزان بالماء النظيف.

- قم بإزالة غريال الأوساخ(الصفراء)، أفرغها واشطفها جيدا تحت الماء الجاري.

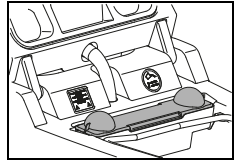

- اخراج مرشح شفط (الصفراء) و قم بإزالة الأوساخ بقطعة قماش أو فرشاة ناعمة.

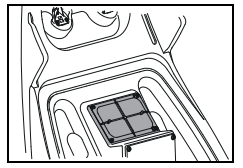

- اخراج مرشح شفط (الصفراء) و قم بإزالة الأوساخ بقطعة قماش أو فرشاة ناعمة.

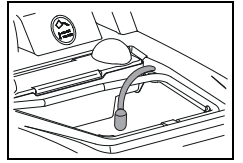

### تحذير:

- انسداد مرشحات شفط قد يؤثر سلبا على أداء الشفط.
- انسداد مصافي السحب قد يقلل من كمية من محلول التنظيف.



- ركب غريال الأوساخ (الصفراء)، خزان المياه العذبة (فليكس تانك)، فلتري شفط وتصفية السحب.
- قم بوضع خرطوم التصريف في الصرف.

### قم بإزالة وتنظيف الممسحة

### تلميح:

- قم بتنظيف الفرشاة دائما عند الانتهاء من العمل



- عليك القيام بإيقاف تشغيل الجهاز

### XP-R

- اضغط على إطلاق الفرشاة بقدمك.

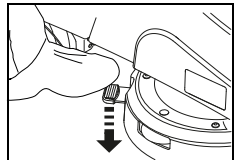

### XP-M

- اسحب رافعة القفل.

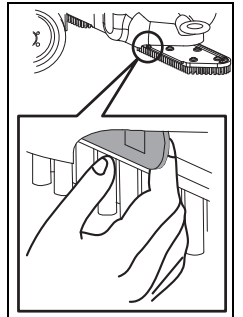

- قم بإزالة الفرشاة و قم بتنظيفها تحت الماء الجاري

## تنظيف الجهاز

## تحذير:

لا تنظف الجهاز مع الضغط العالي أو المياه النفاثة.  
دخول الماء في الجهاز قد تسبب ضررا كبيرا للأجزاء الميكانيكية أو الكهربائية.



• مسح الجهاز بقطعة قماش رطبة.

## تخزين / إيقاف تشغيل الجهاز (لا)

## تلميح:

عليك القيام بإيقاف الجهاز ويجب إزالة المفتاح.



## تلميح:

قم بتخزين الجهاز مع رفع المسحو و الفرشاة و أبقى غطاء الخزان مفتوح وهكذا، يمكن للخزان ان يجف، ويتم تجنب العفن والروائح الكريهة.



## تحذير:

لا تقم بتخزين الجهاز و البطارية فارغة وإلا، سوف تتضرر البطاريات و لن تكون قابلة للإصلاح.



## الخدمة والصيانة والرعاية

صيانة الجهاز هو شرط أساسي لعملية لا تشوبها شائبة، والخدمة الطويلة في الحياة.

## تحذير:

استخدام أجزاء TASKI الأصلية فقط. وإلا فإن أي ضمانات، والمسؤولية المطالبات تنتهي



## تحذير:

من أجل استبعاد وظائف الجهاز غير مقصودة، قبل البدء في أعمال الصيانة يجب أن يتم ما يلي دائما عليك القيام بإيقاف تشغيل الجهاز -تم إزالة المفتاح التوقف في حالات الطوارئ تأكد .



## المجموعات:

عند الانتهاء من التنظيف، ◇ ◇ = كل أسبوع  
عند الانتهاء من التنظيف، ◇ ◇ = كل أسبوع

صفحة	◇	◇ ◇	◇ ◇ ◇	◇ ◇ ◇ ⊗	نشاط
6				•	تحميل البطاريات
7			•		تجديد الماء المقطر (بطاريات خلايا الرطب). مراقبة ورقة خدمة مورد البطارية!
12				•	أفرغ و نظف خزان المياه العذبة و المتسخة
				•	تحقق من مصفاة السحب وشفط من للملوثات وتنظيفها
				•	تنظيف جميع الأجزاء الصفراء الملحوظ
12				•	قم بتنظيف الفرشاة
12				•	قم بتنظيف الممسحة، والتحقق من شفرات لارتداء وتغييرها إذا لزم الأمر
13				•	امسح الجهاز بقطعة قماش رطبة.

## المجموعات:

عند الانتهاء من التنظيف، ◇ ◇ = كل أسبوع  
عند الانتهاء من التنظيف، ◇ ◇ = كل أسبوع

صفحة	◇	◇ ◇	◇ ◇ ◇	◇ ◇ ◇ ⊗	نشاط
				•	تنظيف أختام غطاء خزان، والتحقق منها عن الشقوق واستبدالها، إذا لزم الأمر
7				•	تحقق من فرامل الوقوف والتوقف في حالات الطوارئ
				•	قام برنامج الصيانة والخدمات من قبل فنيي الخدمة دايفرسي

## فترات الخدمة

آلات TASKI هي آلات عالية الجودة التي تم فحصها عن السلامة في المصنع وللمفتشين المرخص لهم. الأجزاء الميكانيكية والكهربائية تخضع ارتداء وتعمر بعد فترة اصول.

• من أجل الحفاظ على سلامة التشغيل والاستعداد للاستخدام، وينبغي أن يقدم الجهاز للصيانة بعد ساعات عمل محددة أو مرة واحدة على الأقل في السنة 650



## مركز خدمات

يرجى دائما ان تشير إلى نوع وعدد الآلات كلما اتصلت بنا لترتيب الطرح أو في حالة الأعطال.

يتم توفير البيانات المطلوبة على لوحة من جهازك. عنوان اقرب شريك الخدمة TASKI على الصفحة الاخيرة من هذه التعليمات.

## استبدال الشفرة

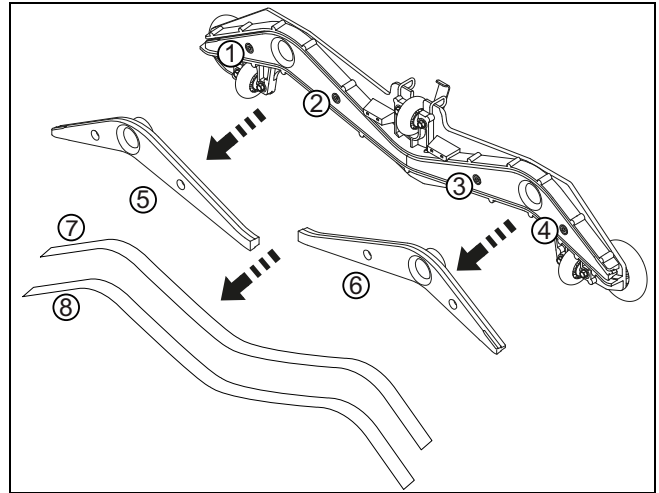

- اسحب مسامير المأخذ الأربعة (1، 2، 3، 4).
- افصل جسم الممسحة من صميم ممسحة (5، 6).
- إزالة شفرات (7، 8).
- تنظيف جسم الممسحة وكل من أجزاء الممسحة تحت الماء الجاري.
- تركيب "تحول" أو شفرات جديدة على قلب الممسحة.
- أعد الممسحة الأساسية في الجسم ممسحة.
- قم بإعادة المسامير الأربعة

الاعطال	الأسباب المحتملة	استكشاف الأخطاء وإصلاحها	صفحة	
الآلة بدون وظيفة	إيقاف تشغيل الآلة	• أدر المفتاح	4	
	زر التوقف في حالات الطوارئ ضغطت	• قم بتوصيل مقبس البطارية قطع مع الجهاز	4	
	الصمامات الرئيسية فيها خلل	• تحقق / استبدال الصمامات • الاتصال بشريك الخدمة		
	رمز الخطأ على الشاشة	• الاتصال بشريك الخدمة	16	
	منع الحركة المنشط أو خطأ في الرقابة	• الوقوف على لوحة التشغيل		
	البطارية غير مجهزة أو فيها خلل، شاحن بطارية فيه خلل	• تحميل البطاريات • الاتصال بشريك الخدمة	7	
	خلل في البطارية	• الاتصال بشريك الخدمة		
وحدة عمل الفرشاة و الشفط لا يمكن إيقافها	خطأ في النظام الالكتروني أو في لوحة التحكم	• قم بتوقيف الجهاز استخدام زر الحالات الطارئة • الاتصال بشريك الخدمة	4	
الفرشاة لا تدور	محرك الفرشات مقفل	• اضغط زر الفرشاة	4	
	الصمامات الرئيسية فيها خلل	• قم بتغيير الصمام		
	يدور المحرك، و الفرشاة لا تعمل	• حزام القيادة مقطوع • الاتصال بشريك الخدمة		
	الشفط ليس في وضع التشغيل	• اضغط على زر وحدة شفط	4	
ضعف أداء الشفطكمية متبقية من الارضية مبلولة لايعمل صرف المياه امتصاص	ضغط زر ECO	• اغلاق زر ECO	4	
	غير متصل خرطوم الشفط	• قم بتوصيل خرطوم شفط	9	
	الممسحة ليس على الأرض	• تحقق تعليق ممسحة للحصول على الوظائف	9	
	الشفرات بالية	• قم بتغيير الشفرات	13	
	انسداد الخرطوم أو الممسحة (مثل قطعة من الخشب، وبقايا)	• إزالة أي مواد غريبة		
	فلتر الشفط	• إزالة أي مواد غريبة	4	
	وحدة الشفط مضانة لكن المكنسة الكهربائية لا تعمل	• تفحص الاصمام و قم بتغييره إذا لزم الأمر • الصمامات على ما يرام، اتصل بشريك الخدمة	9	
	زر وحدة شفط (ON / OFF)	خزان المياه المرتجعة مليئ	• قم بتصريف خزان المياه المبتدلة • تحقق من مراقبة البطارية • تحقق / استبدال الصمامات	11
		خزان المياه المرتجعة مليئ	• تفحص الاصمام و قم بتغييره إذا لزم الأمر	12
		خزان مذيب التنظيف فارغ	• تحقق من خزان مذيب التنظيف	11
عدم كفاية مذيب التنظيف	حجم المنظف منخفض جدا	• ضبط حجم المنظف مع أزرار +/-	4	
	زر التنظيف مقفل	• اضغط زر التنظيف	4	
	قم بتنظيف مأخذ السحب	• المصفاة		



## البيانات الفنية

	XP-M	XP-R	آلة
سم		75	عرض العمل
سم		95	نطاق الممسحة
cm		x 95 x 130 131	أبعاد(الطول x العرض x الارتفاع )
كيلو جرام	510	520	الوزن الأقصى للآلة التشغيلية
دي سي		24V	تصنيف الجهد الكهربى
W		1200	تصنيف القوة، رمزي
I		113	خزان المياه العذبة، رمزي +/- 5%

	XP-M	XP-R	القيم وفقا IEC,60335-2-72
كيلو جرام	320	330	وزن الجهاز مع البطاريات (وزن النقل)
dba	67	69	Sound pressure level LpA
dba		2.5	ديسيل
2.5>		2.5<	الاهتزاز
2.5>		0.25	غير مؤكد K
		IPX3	وحدة حماية تدفق المياه
		III	فئة الحماية

## ملحقات

XP-M	XP-R	بند	رقم
		فرشاة تنظيف، النايلون، الناعم 45 سم	7514650
		فرشاة تنظيف، النايلون، الخشن 45 سم	7515725
		فرشاة تنظيف، النايلون، الكاشط 45 سم	7515726
		لوحة قيادة قبضة الحربة 45 سم	7514648
	2X	لوحة قيادة قبضة الحربة 38 سم	7522220
	2X	فرشاة تنظيف، النايلون، 38 سم	7522221
	2X	فرشاة تنظيف وغسل الخرسانة ، 38 سم	7522222
	2X	فرشاة تنظيف، جليخ، 38 سم	7522223
	2X	فرشاة تنظيف، وتوفير المياه، 38 سم	7523342
X	X	ملف الحماية	4131268
X	X	مجموعة المصباح الكاشف	4126922
X	X	IntelliDose swingo XP	7516242
X	X	IntelliTrail	7523390
X	X	ملء الخرطوم مع أداة التوصيل المياه الشامل	8502830

تتم الإشارة إلى رموز الخطأ التي تظهر على الشاشة.

**تلميح:**

قم بإغلاق الجهاز وتشغيله مرة أخرى عند حدوث رمز خطأ.  
يمكن إصلاحها رموز الخطأ عن طريق إطفاء الجهاز وتشغيله.



الرمز	التشريح	الإصلاح
E020	البطارية في التفريغ العميق انخفض جهد البطارية أقل من 20.5V.	الجهاز يتطلب دورة الشحن الكاملة. الاتصال بشريك الخدمة
E041	الفرق الحالي بين محركات الفرشاه أعلى من 50٪ لمدة 15 ثانية. رفعت وحدة الفرشاة.	قم بإيقاف الجهاز ودعه يبرد. الاتصال بشريك الخدمة
E048	الدائرة القصيرة أو حالة الحمل الزائد (سدت مثل العجلات أو فرش) محرك السحب أو الفرشاة زمحرك الأشغط تم إطفائه	الاتصال بشريك الخدمة
E051	المعايير غير صحيحة معايير الاختبار غير صحيحة	الاتصال بشريك الخدمة

**المواصلات****تحذير:**

ولا يسمح رفع هذا الجهاز باستخدام معدات رفع (على سبيل المثال، رفع، تحميل المنحدر، وما إلى ذلك).

**تلميح:**

نقل الجهاز في وضع أفقي.

**تلميح:**

تأكد من أن يتم انتقال الآلة وتأمينها في سيارة النقل.

**التخلص****تلميح:**

بعد انتهاء الآلة والملحقات من الخدمة، يجب التخلص منها بشكل جيد وفقاً للوائح وطنية. يرجى الاتصال بشريكك خدمة دايفرسي للحصول على المساعدة.

**البطاريات****تحذير:**

قم بإزالة جميع البطاريات من الجهاز قبل التخلص منها.

يجب التخلص من البطاريات المستعملة منها بطريقة صديقة للبيئة وفقاً لتوجيه الاتحاد الأوروبي EC / 2006/66 أو اللوائح الوطنية ذات الصلة.



المساحة هي بالسم!

XP-R

XP-M

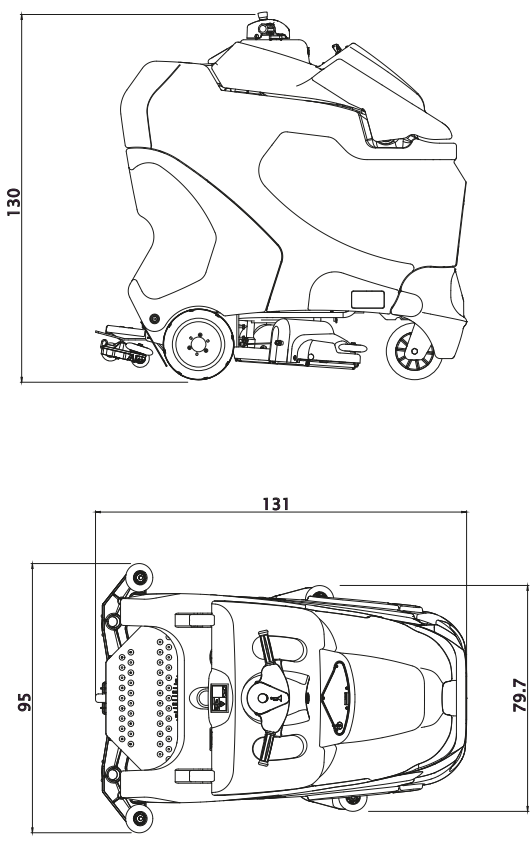
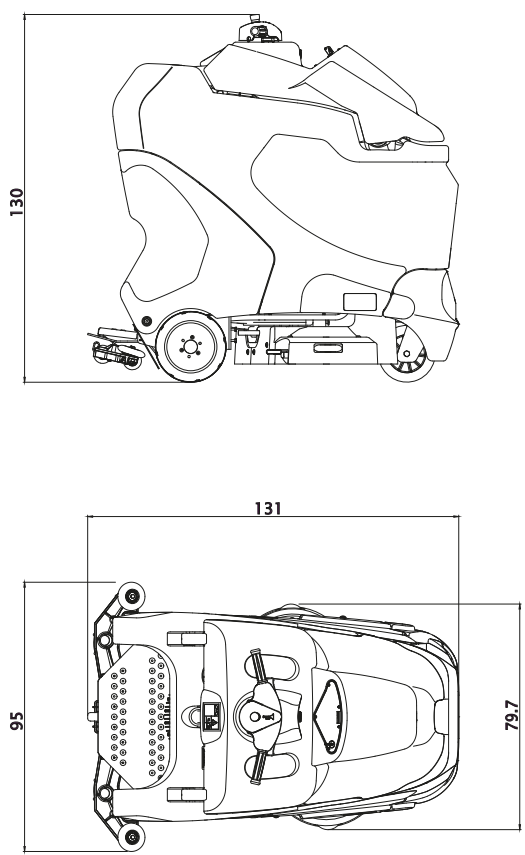

## Превод на оригиналните инструкции за ползване

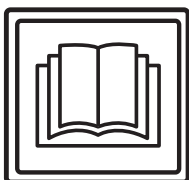

### ВНИМАНИЕ!

Преди първото пускане в експлоатация задължително прочетете инструкцията за експлоатация и указанията за безопасност.

Съхранявайте инструкцията за експлоатация внимателно и достъпно, за да можете по всяко време да направите справка.

## Обяснение на символите



### Опасност:

Този символ е указание за важна информация. Неспазването на тези указания може да доведе до застрашаване на хора и/или големи материални щети!



### Внимание:

Този символ е указание за важна информация. Неспазването на тези указания може да доведе до неизправности и материални щети!



### Указание:

Този символ е указание за важна информация, свързана с ефективното използване на продукта. Неспазването на тези указания може да доведе до неизправности!

• Съдържа указания за отделните работни стъпки, които трябва да изпълните една след друга.

## Съдържание

Указания за безопасност .....	18
Почистващи продукти: .....	20
Разширени документи .....	20
Преглед на структурата .....	21
Батерии .....	22
Преди пускане в експлоатация .....	24
Започване на работа .....	27
Край на работа .....	29
Сервиз, поддръжка и грижа .....	31
Неизправности .....	32
Техническа информация .....	33
Аксесоари .....	34
Кодове за грешки .....	34
Транспорт .....	35
Отстраняване като отпадък .....	35
Размери на машината .....	35

## Използване по предназначение

Машината е предназначена за използване в промишлеността (например в хотели, училища, болници, фабрики, търговски центрове, спортни зали, офиси и др.). При стриктно спазване на това ръководство за употреба, машините служат за мокро почистване на отлагания по твърда повърхност. Тези машини са разработени за използване изключително на закрито.



### Внимание:

Машината не трябва да се използва за полиране, омасляване, нанасяне на восъчни покрития, почистване на килими и смукане на прах. Мокротото почистване на паркет и ламинатни подове с тези машини е на собствен риск.



### Опасност:

Промени по машината, които не са оторизирани от Diversey, водят до изтриване на знаците за безопасност и маркировката за съответствие „СЕ“. Използването на машината не по предназначение може да доведе до увреждане на хора, машини и работна среда. В такива случаи по правило отпадат всякакви гаранции и евентуални гаранционни претенции.

## Указания за безопасност

Машините на TASKI отговарят съобразно концепцията и конструкцията си на действащите основни изисквания за безопасни и здравословни условия на труд на директивите на ЕО и поради това носят маркировката СЕ.



### Опасност:

Машината да се използва само от лица, които са инструктирани по подходящ начин или са доказали способността си да я обслужват и изрично са натоварени с използването ѝ.



### Опасност:

Машината не може да се използва от лица с намалени физически, сензорни или ментални възможности, включително от деца, или при липса на опит и знания.

*Децата трябва да бъдат наблюдавани, за да сте сигурни, че не играят с машината.*



### Опасност:

Машината не трябва да се използва в помещения, в които се съхраняват или преработват взривоопасни и леснозапалими материали (например бензин, разтворители, нафта, прахове).

*Електрическите и механичните компоненти могат да доведат до възпламеняване на тези вещества.*

**Опасност:**

Машината не може да се използва за засмукването на токсични, вредни за здравето, разяждащи или дразнещи вещества (например опасен прах и др.). Филтърната система не може да филтрира този вид вещества в достатъчна степен.

*Не могат да се изключат възможни увреждания на здравето на потребителя и трети лица.*

**Опасност:**

Обръщайте внимание на местните дадености, както и на трети лица и деца! По-конкретно в близост до не добре видими места като например врати или завои да се намали скоростта.

**Опасност:**

С тази машина не трябва да се транспортират други лица или предмети.

**Опасност:**

При поява на грешка, дефект, както и при сблъсък или падане, машината трябва да бъде проверена от оторизиран специалист, преди отново да бъде пусната в експлоатация. Същото е в сила, когато машината е останала на открито, била е потопена във вода или е била под въздействието на влага.

**Опасност:**

При повреда на части, важни за безопасността като предпазния капак на четката, мрежовия кабел или предпазните капаци, които осигуряват достъпа до хранващите части, експлоатацията на машината трябва да се прекрати незабавно!

**Опасност:**

Машината не трябва да се спира, поставя или съхранява върху наклонена повърхност.

**Опасност:**

При всички работи по машината тя трябва да се изключи и да се извади ключът.

**Опасност:**

Машината не трябва да се използва в помещения със силно електромагнитно поле (електросмог).

**Опасност:**

Машината не трябва да се използва върху наклонена повърхност >8%. По наклоните трябва да се преминава бавно и в режим „turtle mode“ (много бавен ход), за да се гарантира безопасно спиране.

Рязкото навеждане по наклон може да наруши стабилността на машината и по тази причина е забранено. Съществува опасност от злополука.

**Опасност:**

Машината може да се използва само върху основа, която е фиксирана, стабилна и с достатъчна товароспособност. *При неспазването на горното има опасност от злополука.*

**Внимание:**

Машината трябва да бъде защитена срещу неправомерно използване. По тази причина, преди на напуснете машината, винаги изваждайте ключа от нея; или я съхранявайте в заключено помещение.

**Внимание:**

Машината да се съхранява и експлоатира само в суха, бедна на прах среда, при температура от +10 до +35 градуса.

**Внимание:**

Работа по поправката на механичните и електрическите части на машината трябва да се извършва само от оторизирани специалисти, които са запознати с всички описани тук, важни за безопасността разпоредби.

**Внимание:**

По изключение могат да се използват работни инструменти (четки, подложки или подобни), които са упоменати в това ръководство за употреба като аксесоари или са препоръчани от съветник от TASKI. Други работни инструменти могат да нарушат безопасността и функциите на машината.

**Внимание:**

Винаги трябва да се съблюдават националните разпоредби за лични предпазни средства и техника на безопасност, както и информацията на производителя за използване на почистващи средства.

**Внимание:**

Веднага изключете смукателния агрегат, когато от машината излиза пяна или течност!

**Внимание:**

Машината да се експлоатира изключително с подходящи батерии и изпитани зарядни устройства.

**Внимание:**

Машините и уредите на TASKI са конструирани така че съгласно съвременното състояние на науката може да се изключи заплахата за здравето в резултат на възникващи шумови емисии или вибрации.  
Виж техническата информация на страница 33.

**Почистващи продукти:****Указание:**

Машините TASKI са конструирани за постигане на оптимални почистващи резултати с почистващи продукти TASKI.

Други почистващи продукти могат да доведат до смущения в експлоатацията или щети по машината или работната среда.

Поради тази причина препоръчваме използването изключително само на почистващите продукти на TASKI.

Неизправности в резултат на погрешен почистващ препарат не се покриват от гаранцията.

За допълнителна информация, моля свържете се с Вашия сервизен партньор на TASKI.

**Разширени документи****Указание:**

Електрическата схема на машината ще намерите в списъка с резервните части.  
За повече информация се свържете с отдела за обслужване на клиенти .

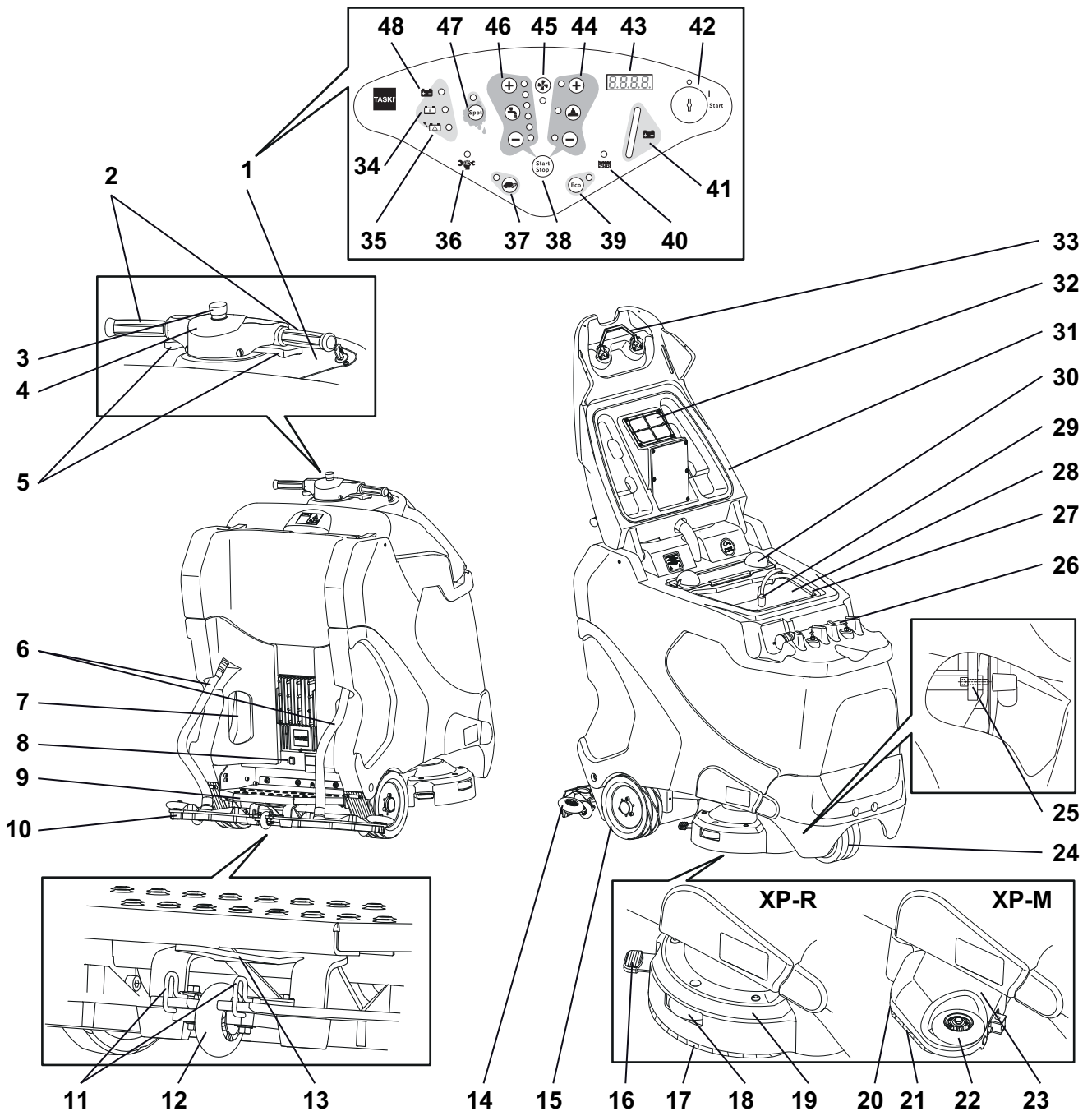

- 1 табло за управление
- 2 Ръкохватки за управление
- 3 Аварийно спиране
- 4 Клаксон
- 5 Превключвател за движение
- 6 Смукателен маркуч
- 7 Захранващ кабел за вътрешно зарядно устройство
- 8 Електронна паркинг спиращка
- 9 Повърхност за стъпване с превключвател за безопасност
- 10 Смукателна дюза
- 11 Фиксиращи скоби на смукателна дюза
- 12 Опорно колело смукателна дюза
- 13 Държач на дюзите
- 14 Отбиваща ролка на смукателната дюза
- 15 Задвижващо колело
- 16 Деблокиране на работните инструменти XP-R
- 17 Четка
- 18 Отбиващи ролки на агрегата на инструментите XP-R
- 19 Агрегат на инструментите XP-R
- 20 Деблокиране на работните инструменти XP-M
- 21 Микроротационна четка
- 22 Отбиващи ролки на агрегата на инструментите XP-M
- 23 Агрегат на инструментите XP-M
- 24 Направляваща ролка
- 25 Отключване на отделението за батерии
- 26 Маркуч за изпразване
- 27 Резервоар за прясна вода (гъвкав резервоар Flextank)
- 28 Резервоар за мръсна вода
- 29 Помпа и смукателен филтър
- 30 Цедка за грубо почистване
- 31 Капак на резервоара
- 32 Смукателен филтър
- 33 Деблокиране на капака на резервоара
- 34 Индикация, указваща че батерията се зарежда
- 35 Индикация за смущения в батерията/мрежовия уред
- 36 Индикация за сервизно обслужване
- 37 Бутон бавно движение (ВКЛ./ИЗКЛ.)
- 38 Бутон програма (Старт / Стоп)
- 39 Бутон режим ECO (ВКЛ./ИЗКЛ.)
- 40 Индикация за пълен резервоар за мръсна вода
- 41 Индикатор за състояние на батерията
- 42 Контактен ключ
- 43 Дисплей
- 44 Бутони задвижване на работните инструменти (ВКЛ./ИЗКЛ.), натиск на четките (+ / -)
- 45 Бутон смукателен блок (ВКЛ./ИЗКЛ.)
- 46 Бутони за подаване на почистващ разтвор (ВКЛ. / ИЗКЛ.), количество (+ / -)
- 47 Бутон спортен режим (ВКЛ./ИЗКЛ.)
- 48 Индикация, указваща че батерията е заредена

## Батерии

### Разрешени батерии

За експлоатацията на машината са необходими тягови акумулаторни батерии (не стартерни или акумулаторни батерии за уреди). Препоръчват се само тягови акумулаторни батерии. Само те гарантират дълъг срок на експлоатация.

Тяговите батерии се произвеждат като отворени (мокри) батерии или като (VRLA) батерии без обслужване (гел и AGM). Машината трябва съответно да се регулира за всяка конструкция и производители.

Всяка батерия предлага различен срок на експлоатация и различни експлоатационни характеристики.

Програмирането на машината трябва да се извърши след монтирането на батерията, респ. при смяна на типа батерия и/или на производителя и преди пускането в експлоатация.

Погрешната настройка може да доведе до преждевременно повреждане на батериите.

### Мерки за безопасност при работа с батерии



- Батериите съдържат киселина. При поддръжката, монтажа и демонтажа на мокрите батерии да се носят защитни очила!



- Киселинни пръски в очите или върху кожата да се измият, съотв. да се изплакнат обилно с прясна вода. След това незабавно да се потърси лекарска помощ.



- Облеклото да се изпере с вода!
- При зареждане на батерии се образува гърмящ газ. Задължително да се избягва открит огън или тлеещи предмети!



- Да не се пуши!



- Опасност от разяждане!



- Внимание! На полюсите на батериите винаги има напрежение, поради което не оставяйте никакви предмети върху батериите!



### Внимание:

Батериите да се поддържат чисти и сухи. Изпусната киселина или вода (мокри батерии) веднага да се избърше. Носете защитни ръкавици.





**Внимание:**

Батериите да се монтират само от одобрени от Diversey сервизи за обслужване на клиенти или специалисти и да се инсталират съгласно схемата за включване. Грешки при монтажа, респ. свързването могат да доведат до тежки наранявания, експлозия и големи щети на машината и околната среда.



**Внимание:**

Допълнително съблюдавайте експлоатационните изисквания на производителя на батерията.



**Внимание:**

При зареждане на батериите да се осигури достатъчна вентилация.



**Внимание:**

При техническо обслужване на батериите те трябва да са отделени от машината!

**Схема на свързване на батерията**

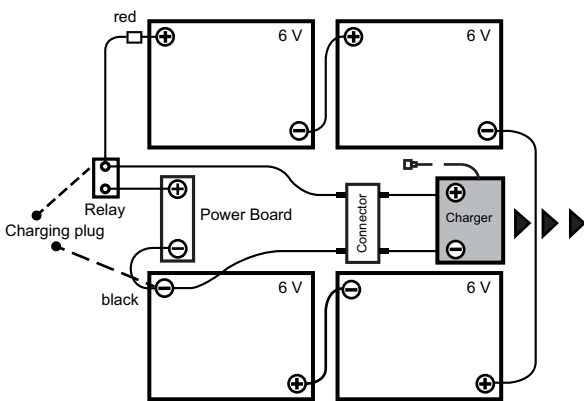

**Зареждане на батерия с външно зарядно устройство**

Всеки тип батерии и/или производител на батерии изисква различни криви на зареждане.



**Внимание:**

Погрешна крива на зареждане или използването на неподходящо зарядно устройство води до преждевременното повреждане или твърде бързото разрушаване на батерията.

Опционално закупуваните бордови зарядни устройства са пригодени за размера на батерията и съдържат няколко криви на зареждане, които са настроени от сервизните техници на TASKI за препоръчваните батерии. Това изискване е в сила и при използването на стационарни (външни) зарядни устройства.



**Внимание:**

Продължителното използване за кратки интервали с последващо дозареждане може трайно да повреди батериите. Ориентировъчна стойност: Преди дозареждане е необходимо спадане на капацитета с минимално около 20%.



**Внимание:**

За достигане на максимален експлоатационен живот тяговите батерии трябва да преминават пълен цикъл на зареждане (12 - 16 часа) 2-пъти седмично.



**Внимание:**

Преди по-дълго спиране на машината от експлоатация батериите трябва да преминат пълен цикъл на зареждане. След това зарядното устройство се изключва от машината, респ. мрежата. С течение на времето батерията се разрежда. В зависимост от типа тя трябва да се зареди отново след 3 - 6 месеца. Преди повторно пускане в експлоатация батериите отново трябва да преминат пълен цикъл на зареждане.

**Зареждане на батерия с външно зарядно устройство**

- Свържете външното зарядно устройство за батерии с щекера за батериите на машината.



**Внимание:**

Уверете се, че щепселът е включен до края, за да гарантирате, че има добър електрически контакт.



**Указание:**

По време на зареждането всички функции на машината са деактивирани.

**Зареждане с (опционално) бордово зарядно устройство**

- Машината трябва да е изключена.
- Извадете охранващия кабел и го включете към контакт (с инерционен предпазител).

**След приключване на зареждането**



**Внимание:**

Изключете зарядното устройство преди да прекъснете връзката към батериите (само за външни зарядни устройства).

*Отделянето на включеното зарядно устройство може да доведе до експлозия в отделението за батерии.*

- При (опционалното) бордово зарядно устройство приборете охранващия кабел в предвиденото отделение.
- Съхранявайте кабела за зареждане сух и защитен срещу повреди.



**Внимание:**

Кабелите за зареждане пренасят голямо напрежение. При признаци на повреда по щекера, кабела или свързването на уреда зарядното устройство не трябва да се използва.

## Техническо обслужване и поддръжка на отворени (мокри) батерии

### Указание:



Поддръжката на батерии без обслужване се ограничава до спазването на правилните процеси на зареждане и правилно настроена крива на зареждането.

## Отваряне на отделението за батерии за техническа поддръжка

- Машината трябва да е изключена.



### Опасност:

Преди отварянето на отделението за батерии трябва да се уверите, че и двете зони на резервоара са празни.



- Долу вляво и вдясно на предната страна на машината ще намерите деблокирането за отделението за батерии.
- Развийте болтовете с вътрешен шестостен.

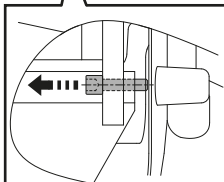

- Наклонете резервоара внимателно назад докато достигне пода.

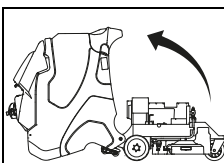

### Опасност:

След завършване на техническото обслужване наклонете внимателно резервоара в първоначалната позиция и отново завийте болта с вътрешен шестостен.

## Преди пускане в експлоатация

### Паркинг спирачка

Активиране:

- Паркинг спирачката се включва автоматично от електрониката при натискане на превключвателя за движение.

Деблокиране:

### Указание:



Стъпката трябва да е заета.

- Чрез задействане на превключвателя за движение автоматично се деблокира паркинг спирачката.

Аварийно деблокиране:

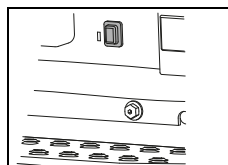

- За да може при повреда на управлението или на електрозахранването машината да се премества, паркинг спирачката трябва да се задейства ръчно. За целта трябва да се натисне деблокиращия бутон. Той се намира над стъпката.

## Проверка на паркинг спирачката и аварийното спиране



### Внимание:

Паркинг спирачката и бутонът за аварийно спиране са важни защитни елементи. По тази причина работата им трябва да се проверява редовно, на кратки интервали, преди използване на машината.

- Включете машината.
- Активирайте превключвателя за движение като в същото време държите управляващия лост. Машината тръгва.
- Сега натиснете бутона за аварийно спиране.

### Указание:



Машината трябва да спре рязко като при това се движи напред без корекция в посоката.



### Опасност:

Ако някоя от тези функции липсва, машината трябва да се извади от експлоатация до извършването на професионален ремонт в оторизиран сервиз - партньор на TASKI.

**Предупредителни сигнални устройства**



**Внимание:**

Правилното функциониране на предупредителните сигнални устройства като предупредителни светлини, проблясващи светлини и звукови сигнали при движение назад трябва да се проверяват редовно. Неправилното функциониране трябва да се отстранява незабавно. Работата на машината при липсващи или повредени предупредителни сигнални устройства изисква повишена предпазливост и внимание.



**Опасност:**

Националните разпоредби винаги имат приоритет. Същите може да изискват друг начин на поведение и непременно трябва да се спазват.

**Маневриране**

Посоката на движение управлявате с волана, а скоростта - с превключвателя за движение. Скоростта се регулира плавно.

При освобождаване на превключвателя за движение машината се забавя до спиране и паркинг спиращката се активира.

- Включете машината (контактен ключ).

*Индикацията за кратко светва.*

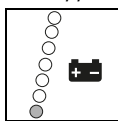

*Индикацията за състоянието на батериите Ви сигнализира готовността на машината за работа. (при смущения вж. страница 32).*

- За движение напред е необходимо само да натиснете превключвателя за движението.
- За движението на заден ход натиснете превключвателя за движението назад.

**Указание:**



При движение в завои скоростта се намалява по електронен път.

**Указание:**



При движение назад в режим на работа смукателната дюза автоматично се повдига и се прекъсва подаването на почистващ разтвор.

**Избутване на машината (при неизправност)**

**Указание:**



Избутването на машината по правило трябва да се изпълни от двама души.

**Внимание:**



Поради голямото ѝ тегло избутването на машината на ръка е рисково!  
*Всяка погрешна стъпка може да доведе до злополуки и щети по машината.*

- Избутването е възможно само при активиране на бутона за отключване. (Виж стр. 24)

**Поставяне на работния инструмент**

Преди поставяне:

- дали четката не е под червената маркировка (сноп косми на четката) или 1 см дължина на космите на четката.
- проверете подложката за износване и чистота.



**Внимание:**

Да не се използват четки, при които е достигната границата на износване. Това се вижда от дължината на червеното снопче косми на четката. Да не се използват подложки, които са износени или замърсени. Да се използват изключително оригинални работни инструменти на TASKI. Несъблюдаването може да предизвика от лоши почистващи резултати до повреди.

**XP-R**

- Поставете работните инструменти под блока с работни инструменти.

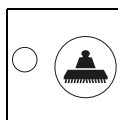

- Натиснете бутона Задвижване на работните инструменти ВКЛ./ИЗКЛ.

*Агрегатът на инструментите автоматично се спуска, централния инструментите и спира.*

- Стойте върху повърхността за стъпване

*Инструментите се зацепват автоматично и са готови за употреба.*



**Внимание:**

Проверете дали работният инструмент е захванат.

**Указание:**



Задвижването на работните инструменти се активира от задействането на превключвателя за движение.

**XP-M**

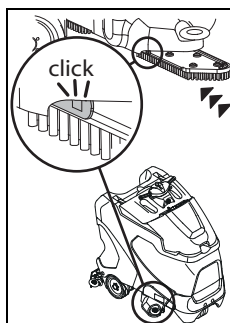

- Натиснете инструмента нагоре и го плъзнете навътре, докато се фиксира.

## Монтиране на смукателна дюза

- Машината трябва да е изключена.
- Поставете дюзата под устройството за окачване на смукателна дюза.

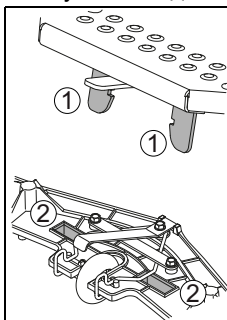

- Поставете смукателната дюза така под лайсната на държача за дюза (1), че да съвпадне с отворите на дюза (2).

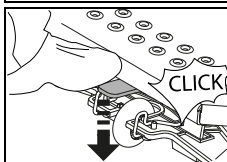

- Натискайте държача за дюзата назад до фиксиране на смукателната дюза.

- Закрепете здраво двата смукателни маркуча към щучерите на дюзата.

## Пълнене на резервоара с прясна вода



### Внимание:

Максимално допустима температура на водата 60 °C/140 °F.

Diversey препоръчва използването на студена вода, тъй като горещата вода веднага приема температурата на пода при контакт с него, поради което не носи предимства.

- Машината трябва да е изключена.
- Отворете капака на резервоара.
- Поставете резервоара за прясна вода (Flextank) в предвидената за това позиция.
- Вземете съда за дозиране от резервоара за прясна вода (Flextank).

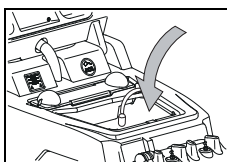

- Напълнете вода в резервоара за прясна вода (Flextank).  
*Горната червена маркировка показва максимално допустимата височина на пълнене.*

- Наклонете отново капака на резервоара в първоначалната позиция и го натиснете надолу докато се фиксира.

## Дозиране



### Внимание:

При работа с химически продукти да се носят ръкавици, защитни очила и съответно (защитно) работно облекло!

### Указание:



Използвайте само препоръчани от Diversey химически продукти и задължително съблюдавайте информацията за продуктите.



## Опасност:

Използването на непригодни продукти (преди всичко продукти, съдържащи хлор, киселина или разтворими вещества) може да доведе до увреждане на здравето и значителни щети по машината.

Примери за дозиране:

Информация върху опаковката на продукта		Обем на резервоара	Количество продукт на пълен резервоар
0,5%	50 мл на 10 л вода	113л	0.5л
1%	100 мл на 10 л вода	113л	1.1л
2%	200 мл на 10 л вода	113л	2.2л
3%	300 мл на 10 л вода	113л	3.3л

- Напълнете съда за дозиране с подходящ продукт и изсипете съдържанието в гъвкавия резервоар. Повторете процедурата до достигане на желаната дозировка.
- След приключване на дозирането съдът за дозиране остава в гъвкавия резервоар.



### Указание:

TASKI предлага опционално устройство за автоматично дозиране. То може да се монтира допълнително. Моля, обърнете се към Вашия консултант за работа с клиенти.

## Предварително почистване



### Внимание:

Отстранете всички възможни предмети (дървени и метални части и др.) от повърхността за почистване.

*Въртящият се работен инструмент може да изхвърли предметите, в резултат на което да бъдат засегнати хора и нанесени материални щети.*

## Започване на работа



### Внимание:

При работа с машината винаги да се носят нехлъзгащи се обувки и съответно работно облекло!



### Указание:

По време на експлоатация на машината винаги дръжте и двете си ръце на волана / ръкохватката за управление, за да гарантирате безопасното управление на машината.



### Внимание:

Запознайте се първо с машината, като направите първите си опити за стартиране на свободно място.



### Внимание:

Ако по време на използването на машината има опасност от падащи предмети, трябва да се спазват и да се вземат необходимите предпазни мерки съгласно националните разпоредби.



### Внимание:

Преди започване на работа (в позиция за работа) проверете дали имате достатъчно поле за видимост, за да гарантирате безопасна работа. Да се спазва EN 3411.

*Недостатъчното поле за видимост може да затрудни работата и по този начин да влоши безопасността на оператора, машината и трети лица.*



### Внимание:

При работа спазвайте максималната проходна височина при врати и тунели, която е посочена на предупредителната табела на машината.



### Указание:

При работа в обществени сгради трябва да се включат предупредителните светлини.

- Включете машината.

*Индикацията за кратко светва.*

## Аварийно спиране



### Внимание:

При задействане на аварийния стоп педала/превключвателя за движение задължително трябва да са отпуснати, тъй като в противен случай недопустимо се удължава спирателния път.

## Ръчно стартиране на програма

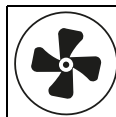

- Натиснете бутона Смукателен агрегат ВКЛ./ИЗКЛ.

*Индикацията светва, стартира се двигателят на смукателя и смукателната дюза автоматично се спуска в работна позиция.*



- Натиснете бутона Подаване на почистващ разтвор ВКЛ./ИЗКЛ.

*Индикацията светва.*

*Подаването на почистващ разтвор се стартира, когато работният инструмент започне да се върти.*

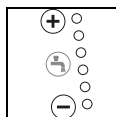

- Изберете желаното ниво на дозиране чрез натискане на бутоните +/- от ниво 1 до ниво 6.



### Указание:

Diversey препоръчва щадящ начин на работа като се подава правилната доза от правилния продукт. Предозироването или недостатъчната доза води до незадоволителни резултати от почистването.



### Указание:

TASKI предлага опционално устройство за автоматично дозиране. То може да се монтира допълнително. Моля, обърнете се към Вашия консултант за работа с клиенти.



- Натиснете бутона Задвижване на работните инструменти ВКЛ./ИЗКЛ.

*Индикацията светва, блокът работни инструменти се спуска и автоматично се стартира процеса на свързване.*

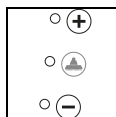

- Изберете желаното притискане на работния инструмент чрез натискане на бутона +/- от степен 1-3.



### Указание:

Определете и винаги избирайте най-ниската степен, достатъчна за добър почистващ резултат. По този начин оптимизирате разхода на електроенергия и щадите

## Режим ECO

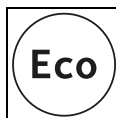

- С натискането на бутон режим ECO (ВКЛ./ИЗКЛ.) се активира режим ECO.



### Указание:

При необходимост почистващият разтвор и натискът на четката могат ръчно да се настроят в режим ECO. Режимът ECO е предвиден преди всичко за гладки подове без фуги.

## Спортен режим



- С натискането на бутона спортен режим (ВКЛ./ИЗКЛ.) се активира спортния режим.



### Указание:

При необходимост почистващият разтвор и натискът на четката могат ръчно да се настроят в спортен режим. Спортният режим е предназначен за силно замърсени подове.

## Стартиране с бутона за програма



- Чрез натискане на бутона за програма при следващото започване на работа или работна стъпка всички машинни функции стартират с последните използвани стойности на функциите.



### Указание:

Чрез повторно натискане на бутон съответната функция се изтрива отново. При това двигателят на смукателя продължава да работи предварително определено време, за да се минимизира последващо капане. Индикацията мига, докато се изключи двигателят на смукателния ръкав.



### Указание:

Настроените стойности могат да се напаснат по всяко време на работния процес. Настроените при изключване стойности се запаметяват и при повторно включване автоматично се активират.



### Указание:

Чрез натискане на бутона за програма в края на работата се стартира оптимизирана програма за края на работата. Вижте описанието на страница 29 в (Автоматичен процес)  
Настройките и активните функции се запаметяват.

## Започване на почистването

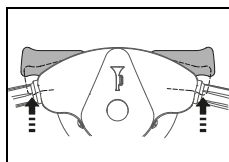

- При включена машина и наличен оператор на стъпенката машината започва да се движи, когато се натисне превключвателя за движение. В случай че е избран, се стартира блокът на работните инструменти и се отваря подаването на почистващ разтвор.

*Скоростта на движение се регулира чрез позицията на превключвателя за движение. При отпускане на превключвателя за движение машината автоматично се забавя до спиране и се активира паркинг спиращката. Подаването на почистващ разтвор се затваря, с известно времезакъснение след това спира блокът на работните инструменти.*

## Указание:



Подаваното количество почистващ разтвор се адаптира съответно към скоростта на работа. (Intelliflow)



## Внимание:

При работа в повдигнати или тесни участъци трябва да се натисне бутона Бавно придвижване ВКЛ./ИЗКЛ. (Индикацията светва) В резултат на това се намалява максималната скорост на работа и опасността от аварии.

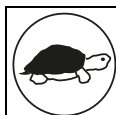

- При повторно натискане на бутона се отменя ограничението, изгасва индикацията.

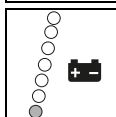

- Когато светне червената индикация за състоянието на батерията, придвижете подпочистващата машина към зарядното устройство.

## Капацитет на батерията - край на готовността за експлоатация

Индикацията за състояние на батерията дава информация относно продължителността на експлоатация, която е на разположение.

- Започне ли червената индикация да мига, остават още около 5 минути за работа.
- След това блокът за работни инструменти, и 30 секунди по-късно смукателната дюза, се прибират. Червената индикация започва да свети непрекъснато.
- Тогава остават още 10 минути, за да се придвижи машината до зарядната станция. След това машината самостоятелно се изключва.
- За повторно пускане в експлоатация батериите трябва да са напълно заредени.

## Метод на почистване

### Директен метод на почистване:

Избърсване и засмукване в един работен ход.

### Индиректен работен метод:

Поставяне на почистващ разтвор, избърсване и засмукване в няколко работни хода.



## Указание:

При някои обстоятелства, при специални комбинации от подови настилки/замърсяване и почистващ продукт е възможно нарушаване управлението на машината.

С помощта на колела, които се закупуват по желание, приплъзването на машината по пода може да се подобри. Моля, обърнете се към Вашия консултант за работа с клиенти в TASKI.

**Доливане на почистващ разтвор**



**Внимание:**

Работата без почистващ разтвор може да доведе до повреда на подовото покритие.



**Указание:**

Вибриращият звук от помпата показва, че резервоарът за прясна вода (Flextank) е празен.



**Внимание:**

Помпата никога не трябва да работи продължително на сухо.

- Машината трябва да е изключена.
- Отворете капака на резервоара.
- Напълнете резервоара за чиста вода (Flextank) с вода, вижте страница 26.
- Добавете почистващия продукт със съда за дозиране.
- Наклонете отново капака на резервоара в първоначалната позиция и го натиснете надолу докато се фиксира.

**Изпразване на мръсната вода**

**Индикация за пълен резервоар за мръсна вода:**

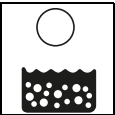

- Когато индикацията за резервоара за мръсна вода светне, се прекъсва програмата за почистване, смукателната дюза се повдига и смукателният блок се изключва.

- Изпразнете резервоара за мръсна вода, вижте страница 30.



**Указание:**

При образуване на пяна в резервоара светва също индикаторът на резервоара за мръсна вода.

- Изпразнете резервоара за мръсна вода, вижте страница 30.

**Край на работа**

**Ръчна процедура**



- Натиснете бутона Почисти разтвор ВКЛ./ИЗКЛ.

*Спира се подаването на почистващ разтвор.*

- Изминете още няколко метра, за да се въртят още известно време работните инструменти, и по този начин избегнете "последващо капане".

*Особено важно при контактни подложки TASKI!*



- Натиснете бутона Задвижване на работните инструменти ВКЛ./ИЗКЛ.

*Индикацията светва, блокът на работните инструменти спира и се повдига.*

- Придвигнете се още няколко метра, за да засмучете останалата мръсна вода.

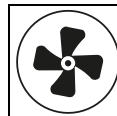

- Натиснете бутона Смукателен агрегат ВКЛ./ИЗКЛ.

*Индикацията светва, смукателната дюза автоматично се повдига. Двигателят на смукателния ръкав работи още 15 секунди.*

**Автоматична процедура**

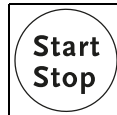

- Натиснете бутона Програма Старт/Стоп.

*Спира се подаването на почистващ разтвор.*

*Блокът с работни инструменти спира и се повдига.*

*След 30 секунди се повдига смукателната дюза.*

*Двигателят на смукателния ръкав работи още 15 секунди, преди автоматично да се изключи.*

**Отстраняване на смукателната дюза и почистване**

- Машината трябва да е изключена.
- Издърпайте двата смукателни маркуча от щуцерите на дюзите.

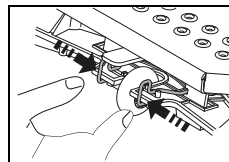

- Натиснете заедно фиксиращите скоби. По този начин се деблокира смукателната дюза и може да се сваля от рамката за дюза.

- Почистете смукателната дюза под течаща вода с помощта на четка.



**Указание:**

Само почистени и неповредени ламели постигат оптимален резултат на засмукване!

## Изпразнете и почистете резервоара за мръсна и чиста вода (Flextank)



### Указание:

Изхвърлянето на мръсната вода или на почистващия разтвор трябва да се извърши според националните разпоредби.



### Указание:

При изпразването на резервоара с мръсната вода спазвайте разпоредбите за личното предпазно оборудване на производителя на почистващите препарати.

- Машината трябва да е изключена.

Направете следното:

- Отворете капака на резервоара.

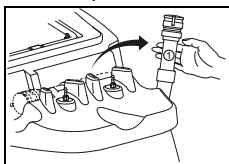

- Извадете маркуча за източване на мръсната вода от държача.
- Поставете маркуча за източване в отточен канал.
- Притиснете гърлото (1) на маркуча за източване.
- Изтеглете капака на маркуча за източване и изпразнете резервоара за мръсна вода.

- Повдигнете резервоара за чиста вода (Flextank), поставете го в най-ниската точка на резервоара за мръсна вода и го изпразнете.
- Извадете празния резервоар за чиста вода (Flextank) от резервоара за мръсна вода и го изплакнете основно с честа вода.
- Изплакнете основно резервоара за мръсна вода с чиста вода.

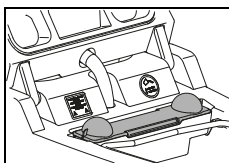

- Извадете цедката за грубо почистване (жълта), изпразнете я и я промийте основно под течаща вода.

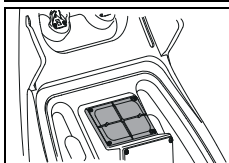

- Свалете смукателния филтър (жълто) и отстранете мръсотията с кърпа или мека четка.

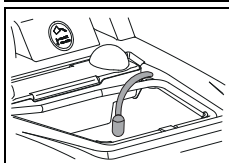

- Свалете смукателния филтър и отстранете мръсотията с кърпа или мека четка.



### Внимание:

Запушен смукателен филтър може да наруши смукателната мощност.

Запушен всмукващ филтър може да намали количеството на почистващия разтвор.

- Монтирайте цедката за груби нечистотии (жълта), резервоара за чиста вода (гъвкавия резервоар), смукателния филтър и всмукващия филтър.
- Върнете маркуча за източване в рамката.

## Свалете и почистете работния инструмент



### Указание:

Почиствайте работния инструмент след всяко приключване на работа.

- Машината трябва да е изключена.

### XP-R

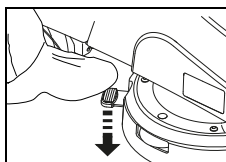

- Натиснете с крак устройството за деблокиране на работния инструмент.

### XP-M

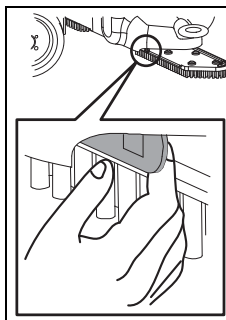

- Издърпайте фиксиращия лост.

- Извадете работния инструмент и го почистете под течаща вода.

## Почистване на машината



### Внимание:

Никога не почиствайте машината с уред за почистване под високо налягане или водна струя.

*Проникналата в машината вода може да доведе до значителни повреди на механичните или електрическите части.*

- Избърсвайте машината с влажна кърпа.

## Съхраняване / паркиране на машината (изключена)



### Указание:

Машината трябва да е изключена и с изваден контактен ключ.



### Указание:

Съхранявайте машината с повдигната смукателна дюза, повдигнат работен инструмент и отворен капак на резервоара. По този начин резервоарът може да съхне.

В резултат на това се предотвратява образуването на плесен и неприятни миризми.



### Внимание:

Съхранявайте машината с изпразвени батерии. По този начин батериите се повреждат и не е възможно да бъдат ремонтирани.



## Сервиз, поддръжка и грижа

Техническото обслужване на машината е предпоставка за безотказна работа и дълъг живот на експлоатация.



### Внимание:

Да се използват само оригинални части на TASKI, в противен случай отпадат всички гаранции и претенции за отговорност.



### Внимание:

За да се изключи нежелано активиране на функции на машината, преди започване на работите по техническата поддръжка трябва:

- да се изключи машината;
- да се извади ключът и
- да се задейства аварийното спиране.

Обяснение на символите

◇ = при край на всяко почистване, ◇◇ = всяка седмица, ◇◇◇ = всеки месец, ⊗ = сервизна лампа

Дейност	◇	◇◇	◇◇◇	⊗	Страница
Зареждане на батерията	•				23
Доливане на дестилирана вода (мокри батерии) Съблюдавайте контролната книга на производителя на батерията!		•			24
Изпразнете и почистете резервоара за мръсна и прясна вода (Flextank)	•				30
Всмукващият и смукателният филтър да се контролират/почистят за / от замърсяване	•				
Почистете всички части, които са маркирани в жълто	•				
Почистване на работните инструменти	•				30
Почистване на смукателната дюза, контролиране износването на ламелите и при необходимост смяна	•				29
Избърсване на машината с влажна кърпа	•				30
Почистване уплътнението на капака на резервоара и контролиране за пукнатини, при необходимост да се смени	•				
Проверете паркинг спирачката и бутона за аварийно спиране				•	24
Програма техническо обслужване / сервиз от сервизен техник на Diversey				•	

## Интервали на техническо обслужване

Машините на TASKI са висококачествени машини, чиято безопасност се контролира във фабриката и от оторизиран контролор. След по-продължителна експлоатация електрическите и механичните части подлежат на износване и стареене.



- За запазване на експлоатационната надеждност и експлоатационна готовност лампите на индикацията за техническо обслужване трябва да се сервизират (фабрична настройка 650 работни часа) или най-малко веднъж годишно.

## Отдел за обслужване на клиенти

Когато поради експлоатационни смущения или поръчка се свържете с нас, винаги посочвайте типовото обозначение и номера на машината.

Тази информация ще намерите върху фирмената табелка на Вашата машина. На последната страница на това ръководство за употреба ще намерите адреса на най-близкия до Вас сервизен партньор на TASKI.

## Смяна на ламели

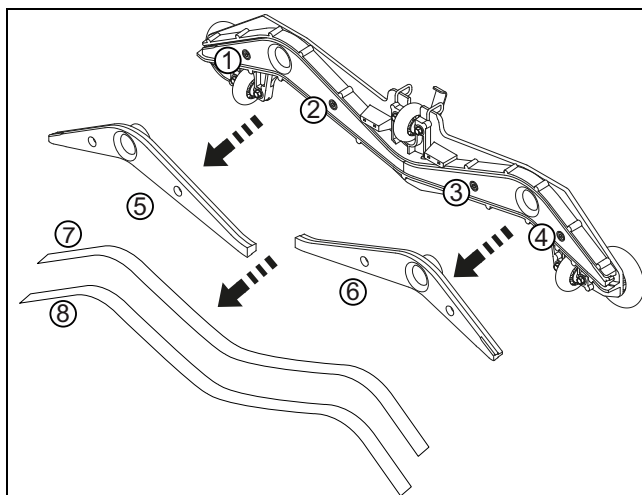

- Развийте болтовете с вътрешен шестостен (1, 2, 3, 4).
- Отделете корпуса на дюзата от вложката на дюзата (5, 6).
- Извадете ламелите (7, 8).
- Почистете корпуса на дюзата и двете вложки на дюзата под течаща вода.
- Монтирайте "обърнатите" или новите ламели към вложките на дюзата.
- Поставете отново вложките на дюзата в корпуса на дюзата.
- Завийте отново четирите болта с вътрешен шестостен.

## Неизправности

Неизправност	Възможна причина	Отстраняване на неизправността	Страница
Машината не функционира, не се включва	Машината е изключена	<ul style="list-style-type: none"> <li>Завъртете ключа</li> </ul>	21
	Натиснат превключвател за аварийно спиране	<ul style="list-style-type: none"> <li>Свържете щекера на батерията с машината</li> </ul>	21
	Главният предпазител е дефектен	<ul style="list-style-type: none"> <li>Контролирайте/сменете предпазителя</li> <li>Свържете се със сервизния партньор</li> </ul>	
	Код за грешка върху дисплея	<ul style="list-style-type: none"> <li>Свържете се със сервизния партньор</li> </ul>	34
	Активирана блокировка против потегляне или грешка в управлението	<ul style="list-style-type: none"> <li>Стойте върху повърхността за стъпване</li> </ul>	
	Разредени батерии или повредено зарядно за батериите	<ul style="list-style-type: none"> <li>Батерията да се зареди</li> <li>Свържете се със сервизния партньор</li> </ul>	24
	Батерията е дефектна	<ul style="list-style-type: none"> <li>Свържете се със сервизния партньор</li> </ul>	
Блокът с работни инструменти или смукателният блок не могат да се изключат	Грешка в електрониката или панела за управление	<ul style="list-style-type: none"> <li>Машината да се спре с аварийно спиране</li> <li>Свържете се със сервизния партньор</li> </ul>	21
Четката не се върти	Задвижването на четката е изключено	<ul style="list-style-type: none"> <li>Натиснете бутон Четка</li> </ul>	21
	Главният предпазител е дефектен	<ul style="list-style-type: none"> <li>Да се смени предпазителят</li> </ul>	
	Двигателят работи, работният инструмент не работи	<ul style="list-style-type: none"> <li>Задвижващият ремък е скъсан</li> <li>Свържете се със сервизния партньор</li> </ul>	
Лоша смукателна мощност Подът остава мокър Мръсната вода не се засмуква	Смукателният блок не е включен	<ul style="list-style-type: none"> <li>Натиснете бутон Смукателен блок</li> </ul>	21
	Натиснат е бутон ECO	<ul style="list-style-type: none"> <li>Да се изключи бутон ECO</li> </ul>	21
	Не е включен смукателният маркуч	<ul style="list-style-type: none"> <li>Да се включи смукателният маркуч</li> </ul>	26
	Смукателната дюза не е на пода	<ul style="list-style-type: none"> <li>Да се контролират функциите на устройството за окачване на смукателната дюза</li> </ul>	26
	Ламелите са износени	<ul style="list-style-type: none"> <li>Да се сменят ламелите</li> </ul>	31
	Маркучът или дюзата е запушен(а) (например парче дърво, остатъци от материал)	<ul style="list-style-type: none"> <li>Отстранете чуждото тяло</li> </ul>	
	Смукателният филтър е запушен	<ul style="list-style-type: none"> <li>Отстранете чуждото тяло</li> </ul>	21
	Индикацията на смукателния блок свети, но той не работи	<ul style="list-style-type: none"> <li>Контролирайте и при необходимост сменете предпазителя</li> <li>Предпазителят е наред, обадете се на сервизния партньор</li> </ul>	26
Смукателният блок изключва	Резервоарът за мръсна вода е пълен	<ul style="list-style-type: none"> <li>Изпразнете резервоара за мръсна вода</li> <li>Проверете контролирането на батерията</li> <li>Контролирайте предпазителите</li> </ul>	29
	Резервоарът за мръсна вода е замърсен	<ul style="list-style-type: none"> <li>Контролирайте или при необходимост почистете</li> </ul>	30

Неизправност	Възможна причина	Отстраняване на неизправността	Страница
Недостатъчно изпускане на почистващ разтвор	Резервоарът за почистващ разтвор е празен	• Да се контролира резервоарът за почистващ разтвор	29
	Настройката за почистващ разтвор е за много малко количество	• Настройте количеството почистващ разтвор с бутон +/-	21
	Бутонът Почисти разтвор е изключен	• Натиснете бутона Почисти разтвор	21
	Всмукващ филтър	• Почистване	

### Техническа информация

Машина	XP-R	XP-M	
Работна ширина	75		см
Ширина на смукателната дюза	95		см
Размери (Д x Ш x В)	131 x 95 x 130		см
Тегло на машина в експлоатационна готовност, максимално	520	510	кг
Номинално напрежение	24V		DC
Номинална мощност	1200		Вт
Резервоар за прясна вода, номинален, +/- 5%	113		л

Установени стойности според IEC 60335-2-72	XP-R	XP-M	
Тегло на машината с батериите (транспортно тегло)	330	320	кг
Праг на звуковото налягане LpA	69	67	dB(A)
Колебливост KpA	2.5		dB(A)
Обща стойност на трептенето	<2.5		m/s <sup>2</sup>
Колебливост K	0,25		m/s <sup>2</sup>
Защита от водни пръски	IPX3		
Клас на защита	III		

## Акcesoари

№	Артикул	XP-R	XP-M
7514650	Четка за търкане, найлон, мека 45 см		2x
7515725	Четка за търкане, найлон, твърда 45 см		2x
7515726	Четка за търкане, найлон, абразивна 45 см		2x
7514648	Водещ диск 45 см		2x
7522220	Водещ диск 38 см	2x	
7522221	Абразивна четка, найлон, 38 см (стандарт)	2x	
7522222	Четка за търкане, за промит бетон, 38 см	2x	
7522223	Абразивна четка за търкане 38 см	2x	
7523342	Четка за търкане водоспестяваща 38 см	2x	
4131268	Защита от удар	x	x
4126922	Комплект мигаща светлина	x	x
7516242	IntelliDose swingo XP	x	x
7523390	IntelliTrail	x	x
8502830	Маркуч за пълнене с универсален извод за свързване към водопровод	x	x

## Кодове за грешки

Кодовете за грешки се показват на дисплея.

### Указание:



При всеки код за грешка изключете машината и веднага я включете отново. Чрез изключването и включването е възможно появила се грешка да се отмени.

Код	Описание	Отстраняване
E 020	Батерия силно изтощена Напрежението на батериите е спаднало под 20.5V.	Машината се нуждае от цялостен цикъл на зареждане. Свържете се със сервизния партньор
E 041	Разликата в тока между двигателите на четките е по-голяма от 50% в продължение на 15 сек. Агрегатът на инструментите се повдига.	Изключете машината и оставете да се охлади. Свържете се със сервизния партньор
E 048	Разпознаване на късо съединения или ситуация на претоварване (напр. блокирани колела или четки) Тягов двигател, двигател на четките или двигател на смукателния ръкав се изключват.	Свържете се със сервизния партньор
E 051	Грешни параметри Контролната сума на параметрите не е вярна.	Свържете се със сервизния партньор

**Транспорт**



**Внимание:**

Тази машина не трябва да се повдига с помощни средства (напр. платформа, рампа за изкачване и др.)!



**Указание:**

Транспортирайте машината в изправна позиция.



**Указание:**

Уверете се, че машината е здраво завързана и осигурена в транспортното средство.

**Отстраняване като отпадък**



**Указание:**

Машината и принадлежностите да се отстранят като отпадък след бракуването им по реда на националните разпоредби. Вашите сервизни партньори на Diversey могат да Ви помогнат.

**Батерии**



**Внимание:**

Батериите трябва да се извадят от машината преди да бъде предадена за надлежно извозване и преработка.

Използваните батерии трябва да се предадат за екологично рециклиране съгласно Директива на ЕС 2006/66/ЕО или съответните национални разпоредби.

**Размери на машината**

Размерите са в сантиметри!

**XP-R**

**XP-M**

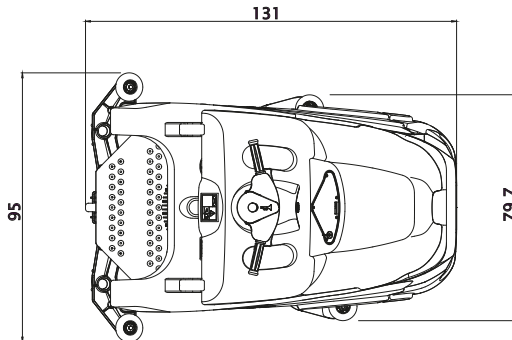
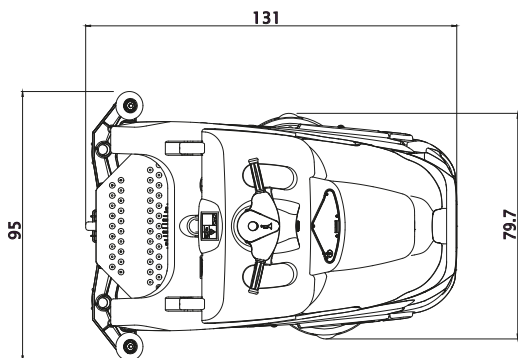
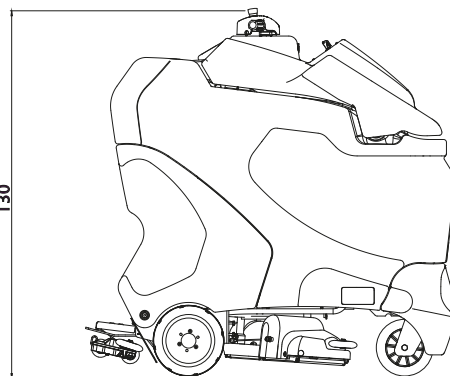
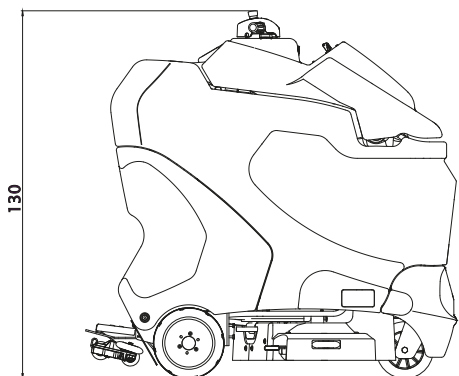

## Překlad originálního návodu na použití



### POZOR!

**Před prvním uvedením do provozu si bezpodmínečně přečtěte návod k obsluze a bezpečnostní pokyny.**

Návod k použití si pečlivě uschovejte, aby byl kdykoli k dispozici k nahlédnutí.

### Vysvětlení symbolů



#### Nebezpečí:

Tento symbol upozorňuje na důležité informace. Nerespektování těchto pokynů může vést k ohrožení osob a/nebo ke vzniku rozsáhlých hmotných škod!



#### Pozor:

Tento symbol upozorňuje na důležité informace. Nerespektování těchto pokynů může vést k poruchám a k hmotným škodám!



#### Upozornění:

Tento symbol upozorňuje na důležité informace v souvislosti s efektivním používáním produktu. Nerespektování těchto pokynů může vést k poruchám!

- Obsahuje upozornění ohledně pracovních kroků, které je třeba provádět postupně v určeném pořadí.

### Obsah

Bezpečnostní pokyny .....	36
Čisticí prostředky .....	38
Rozšířená dokumentace .....	38
Přehled stroje .....	39
Baterie .....	40
Před uvedením do provozu .....	42
Začínáme s prací .....	45
Ukončení práce .....	47
Servis, údržba a péče .....	49
Poruchy .....	50
Technické údaje .....	51
Příslušenství .....	52
Chybové kódy .....	52
Přeprava .....	53
Likvidace .....	53
Rozměry stroje .....	53

## Určené použití stroje

Stroje jsou určeny ke komerčnímu používání (např. v hotelech, ve školách, v nemocnicích, továrnách, nákupních centrech, sportovních halách apod.). Slouží k mokrému čištění tvrdých podlahových krytin za přesného dodržování tohoto návodu k obsluze. Tyto stroje jsou koncipovány výhradně pro používání v interiérech.



#### Pozor:

Stroj nesmí být používán k leštění, olejování, voskování, čištění kobereců a vysávání prachu. Mokré čištění parket a laminátových podlah tímto zařízením lze provádět pouze na vlastní riziko.



#### Nebezpečí:

Úpravy stroje, které nebyly povoleny společností Diversey, vedou k zániku bezpečnostní značky a shody CE. Používání stroje v rozporu s určeným účelem může vést ke zranění osob nebo k poškození stroje a pracovního prostředí. V těchto případech zaniká jakýkoli nárok na záruku a odpovědnost.

## Bezpečnostní pokyny

Stroje TASKI splňují na základě svého provedení a konstrukce příslušné požadavky na bezpečnost a ochranu zdraví podle předpisů ES, a jsou proto označeny značkou CE.



#### Nebezpečí:

Stroj směji používat pouze osoby, které byly k jeho používání odpovídajícím způsobem zaškoleny nebo které prokázaly způsobilost k jeho obsluze a jsou jeho obsluhou výslovně pověřeny.



#### Nebezpečí:

Stroj nesměji používat osoby včetně dětí, které mají snížené fyzické, sensorické nebo mentální schopnosti nebo nemají dostatek zkušeností a znalostí.

*Děti musejí být pod dozorem, aby bylo zajištěno, že si se strojem nebudou hrát.*



#### Nebezpečí:

Stroj se nesmí používat v prostorách, kde se skladují nebo zpracovávají snadno hořlavé nebo výbušné látky (např. benzin, rozpouštědla, topný olej, prach apod.).

*Elektrické nebo mechanické komponenty mohou způsobit vznícení těchto látek.*



#### Nebezpečí:

Stroj se nesmí používat k vysávání toxických, zdraví škodlivých, žíravých nebo dráždivých látek (např. nebezpečného prachu). Filtrační systém nedokáže v dostatečné míře zadržet látky tohoto typu.

*Není proto možné vyloučit negativní vliv na zdraví uživatele a třetích osob.*

**Nebezpečí:**

Při práci dávejte pozor na své okolí, především na ostatní osoby a děti! Zejména je nutné zpomalit v blízkosti nepřehledných míst, jako jsou dveře nebo oblouky.

**Nebezpečí:**

Na tomto stroji se nesmějí přepravovat žádné další osoby a předměty.

**Nebezpečí:**

V případě poruchy, závady nebo také po kolizi či pádu musí stroj před opětovným uvedením do provozu zkontrolovat oprávněný kvalifikovaný pracovník. Totéž platí v případě, že byl stroj ponechán venku, byl ponořen do vody nebo vystaven vlivu vlhkosti.

**Nebezpečí:**

V případě poškození součástí důležitých z hlediska bezpečnosti, jako je např. kryt kartáče, hlavní přívodní kabel nebo kryty umožňující přístup k součástem pod napětím, je nutné provoz stroje okamžitě přerušit!

**Nebezpečí:**

Stroj nesmí být odstavován, parkován nebo skladován na šikmých plochách.

**Nebezpečí:**

Při provádění jakýchkoli prací na stroji je nutné stroj vypnout a vytáhnout klíč.

**Nebezpečí:**

Stroj nesmí být používán v prostorách se silným elektromagnetickým polem (elektrosmog).

**Nebezpečí:**

Stroj nesmí být používán na plochách se sklonem >8%. Šikmé plochy musí být přejížděny pomalu a za použití režimu „turtle-mode“, aby bylo možné bezpečně zastavit v případě potřeby.

Ostré zatáčení na šikmých plochách může ohrozit stabilitu stroje, a je proto zakázáno. Hrozí nebezpečí úrazu.

**Nebezpečí:**

Stroj smí být používán pouze na zpevněném, stabilním a dostatečně nosném podkladu.

*V případě nedodržení těchto pokynů hrozí nebezpečí úrazu.*

**Pozor:**

Stroj musí být chráněn proti neoprávněnému použití. Vždy proto vytáhněte klíček, když od stroje odcházíte, nebo stroj uložte do uzamčené místnosti.

**Pozor:**

Stroj je nutné skladovat a provozovat pouze v suchém a bezprašném prostředí při teplotách od +10 do +35 °C.

**Pozor:**

Opravy mechanických a elektrických součástí stroje smějí provádět pouze autorizovaní kvalifikovaní pracovníci, kteří jsou důkladně seznámeni se všemi důležitými bezpečnostními předpisy.

**Pozor:**

Je povoleno používat pouze nástroje (kartáče, pady apod.), které jsou v tomto návodu k použití definovány jako příslušenství nebo které vám doporučil konzultant TASKI. Ostatní nástroje mohou negativně ovlivnit bezpečnost a funkci stroje.

**Pozor:**

Je nutné důsledně dodržovat národní předpisy na ochranu osob a ochranu před úrazy a také pokyny výrobce k používání čisticích prostředků.

**Pozor:**

V případě, že ze stroje vystupuje pěna nebo kapalina, okamžitě vypněte sací jednotku!

**Pozor:**

Tento stroj lze provozovat pouze s vhodnými bateriemi a s testovanými nabíječkami.

**Pozor:**

Stroje a zařízení společnosti TASKI jsou navrženy tak, aby v souladu se současným stavem znalostí mohlo být vyloučeno zdravotní riziko v důsledku emisí hluku nebo vibrací.

Viz technické údaje na straně 51.

## Čistící prostředky



### Upozornění:

Stroje TASKI jsou navrženy tak, aby se s čistícími prostředky TASKI dosáhlo optimálních výsledků čištění.

Jiné čistící prostředky mohou způsobit provozní poruchy a poškození stroje nebo pracovního prostředí.

Z tohoto důvodu doporučujeme používat výhradně čistící prostředky značky TASKI.

Na poruchy, které vznikly v důsledku používání nesprávných čistících prostředků, se nevztahuje záruka.

Pro další informace se obraťte na svého servisního partnera TASKI.

## Rozšířená dokumentace



### Upozornění:

Schéma elektrického zapojení tohoto stroje najdete v seznamu náhradních dílů.

Chcete-li získat další informace, kontaktujte zákaznický servis.



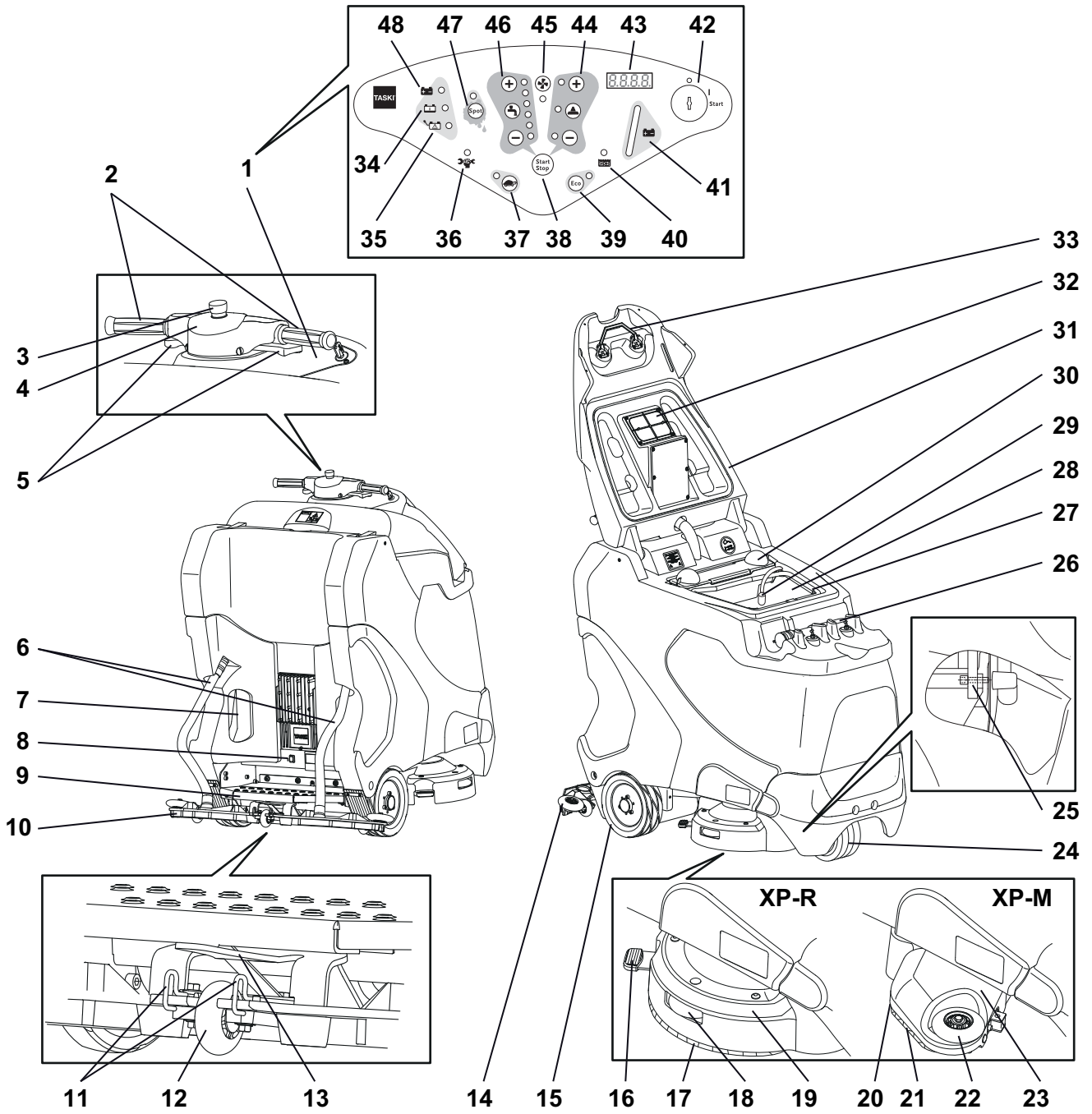

- 1 na panelu obsluhy
- 2 Řídicí páka
- 3 Nouzový vypínač
- 4 Klakson
- 5 Spínač jízdy
- 6 Sací hadice
- 7 Hlavní přívodní kabel pro interní nabíječku baterií
- 8 Elektronická parkovací brzda
- 9 Stupátko s bezpečnostním spínačem
- 10 Sací lišta
- 11 Aretační třmen sací lišty
- 12 Podpěrné kolo sací lišty
- 13 Držák sací lišty
- 14 Odrazný kotouč sací lišty
- 15 Hnací kolo
- 16 Odblokování nástroje XP-R
- 17 Kartáč
- 18 Odrazný kotouč kartáčovací jednotky XP-R
- 19 Kartáčovací jednotka XP-R
- 20 Odblokování nástroje XP-R
- 21 Mikrorotační kartáč
- 22 Odrazný kotouč kartáčovací jednotky XP-M
- 23 Kartáčovací jednotka XP-M
- 24 Kolečko s podpěrou
- 25 Odblokování schránky na baterie
- 26 Odváděcí hadice
- 27 Nádrž na pitnou vodu (nádrž s fólií)
- 28 Sběrná nádrž
- 29 Čerpadlo a nasávací filtr
- 30 Sítový filtr
- 31 Kryt nádrže
- 32 Sací filtr
- 33 Odblokování krytu nádrže
- 34 Kontrolka Baterie se nabíjí
- 35 Kontrolka Porucha baterie / síťového zdroje
- 36 Kontrolka Servis
- 37 Tlačítko Pomalá jízda (ZAP./VYP.)
- 38 Tlačítko programu (start/stop)
- 39 Tlačítko Režim ECO (ZAP./VYP)
- 40 Kontrolka Plná sběrná nádrž
- 41 Kontrolka baterie
- 42 Spínač s klíčem
- 43 Displej
- 44 Tlačítko Pohon nástroje (ZAP./VYP), přitlak na kartáč (+/-)
- 45 Tlačítko Sací jednotka (ZAP./VYP)
- 46 Tlačítka Přívod čistícího prostředku (ZAP./VYP.), Množství (+/-)
- 47 Tlačítko režimu Spot (ZAP./VYP)
- 48 Kontrolka Baterie je nabitá

## Baterie

### Povolené baterie

Pro provoz tohoto stroje jsou nutné trakční baterie (v žádném případě nepoužívejte startovací nebo přístrojové baterie). Doporučené jsou čistě trakční baterie. Pouze tyto baterie jsou zárukou dlouhé životnosti.

Trakční baterie jsou vyráběny jako otevřené (mokré) baterie nebo jako bezúdržbové (VRLA) baterie (gelové a AGM). Stroj musí být vhodným způsobem nastaven pro příslušný typ konstrukce a výrobce baterie.

Každá baterie nabízí jinou dobu životnosti a různé výkonové charakteristiky.

Po instalaci baterií nebo při změně typu či výrobce baterie a před uvedením do provozu je nutné stroj naprogramovat.

Nesprávné nastavení může vést k předčasnému stárnutí baterií.

### Bezpečnostní opatření při manipulaci s bateriemi



- Baterie obsahují kyselinu. Při údržbě, instalaci nebo vyjímání sady mokřých baterií je nutné používat ochranné brýle!



- Při vniknutí kyseliny do očí nebo při potřísnění pokožky vyplachujte velkým množstvím čisté vody. Poté neprodleně vyhledejte lékařskou pomoc.



- Oděv vyperte ve vodě!
- Při nabíjení baterií vzniká výbušný plyn. Bezpodmínečně zabraňte kontaktu s otevřeným ohněm nebo žhavicími předměty!



- Nekuřte!



- Nebezpečí poleptání!



- Pozor! Póly baterií jsou neustále pod napětím, na baterie proto nepokládejte žádné předměty!



#### Pozor:

Udržujte baterie v suchu a čistotě. Unikající kyselinu nebo vodu (mokré baterie) okamžitě setřete.

Používejte přitom ochranné rukavice.



#### Pozor:

Montáž a instalaci baterií podle schématu zapojení smí provádět pouze servisní střediska akreditovaná společností Diversey nebo kvalifikovaní pracovníci. Chyby v montáži a připojení mohou mít za následek těžká zranění, výbuch nebo rozsáhlá poškození stroje a jeho okolí.

**Pozor:**

Dodržujte navíc provozní předpisy výrobce baterií.

**Pozor:**

Při nabíjení baterií je nutné zajistit dostatečné větrání.

**Pozor:**

Před zahájením údržby baterií je nutné baterie odpojit od stroje!

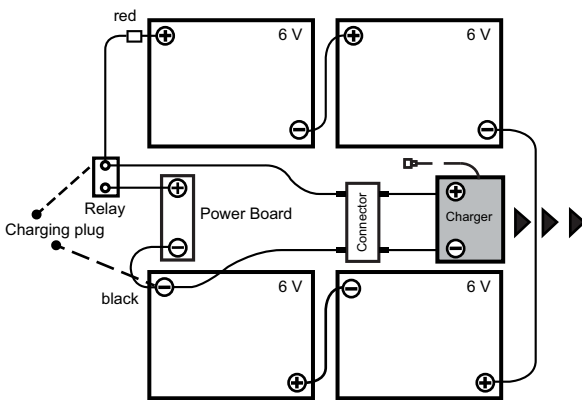
**Schéma připojení baterií****Postup nabíjení pomocí externí nabíječky baterií**

Každý typ baterie a/nebo výrobce baterií vyžaduje jinou nabíjecí charakteristiku.

**Pozor:**

Nesprávná nabíjecí charakteristika nebo použití nevhodné nabíječky vede k předčasnému selhání nebo k rychlému zničení baterií.

Palubní nabíječky, které jsou volitelně k dispozici, jsou přizpůsobeny velikosti baterií a mají několik nabíjecích křivek, jež jsou nastaveny z výroby nebo mohou být pracovníky servisu TASKI nastaveny pro doporučené baterie. Tento předpis platí rovněž při používání stacionárních (externích) nabíječek.

**Pozor:**

Neustálé krátkodobé používání, po kterém vždy následuje dobíjení, může baterie trvale poškodit. Pravidlo: Před nabíjením by měl proběhnout minimální odběr asi 20 % dostupné kapacity.

**Pozor:**

Pro dosažení maximální možné životnosti musí trakční baterie projít 2x týdně kompletním nabíjecím cyklem (12–16 hodin).

**Pozor:**

Před delším odstavením stroje musí baterie projít kompletním nabíjecím cyklem. Poté se nabíječka odpojí od stroje i ze sítě. Baterie se časem vybíjí. V závislosti na typu se musejí po 3 až 6 měsících opět nabít. Před opětovným uvedením do provozu by měly baterie znovu projít kompletním nabíjecím cyklem.

**Postup nabíjení pomocí externí nabíječky**

- Připojte externí nabíječku baterií do odpojovací zástrčky baterií stroje.

**Pozor:**

Pro zajištění dobrého elektrického kontaktu dbejte na to, aby byl konektor zasunutý až na doraz.

**Upozornění:**

V průběhu nabíjení jsou vypnuty všechny funkce stroje.

**Postup nabíjení s (volitelnou) palubní nabíječkou**

- Stroj musí být vypnutý.
- Vyjměte hlavní přívodní kabel a zapojte jej do zásuvky jižténě pomalou pojistkou.

**Po ukončení procesu nabíjení****Pozor:**

Vypněte nabíječku ještě předtím, než ji odpojíte od baterií (pouze pro externí nabíječky).

*Při odpojování zapnuté nabíječky může dojít k výbuchu ve schránce pro baterie.*

- Uložte hlavní přívodní kabel u (volitelných) palubních nabíječek do předem vyhrazeného prostoru.
- Nabíjecí kabel musí být uložený v suchu a chráněný před poškozením.

**Pozor:**

Nabíjecím kabelem protéká velký proud. V případě známek poškození konektoru, kabelu nebo připojení ke stroji se nabíječka nesmí používat.

## Údržba a péče o otevřené (mokrě) baterie

### Upozornění:



Péče o bezúdržbové baterie se omezuje na dodržování správného postupu při nabíjení a správně nastavenou křivku nabíjení.

## Otevření prostoru pro baterie za účelem údržby

- Stroj musí být vypnutý.



### Nebezpečí:

Před otevřením schránky na baterie musí být zajištěno vyprázdnění obou částí nádrže.



- Dole vlevo a vpravo na přední straně stroje naleznete odblokování schránky na baterie.
- Vyšroubujte šrouby s vnitřním šestihranem.

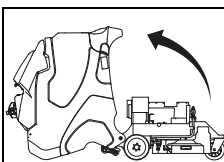
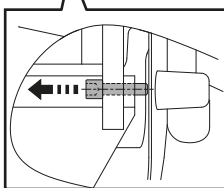

- Vyklopte nádrž opatrně dozadu, až se ocitne na zemi.



### Nebezpečí:

Po skončení údržby nádrž opatrně sklopte zpět do původní polohy a opět našroubujte šrouby s vnitřním šestihranem.

## Před uvedením do provozu

### Parkovací brzda

Aktivace:

- Parkovací brzdu odblokuje automaticky elektronika při stisknutí spínače jízdy.

Odblokování:

### Upozornění:



Stupátko musí být obsazeno.

- Sešlápnutím spínače jízdy se parkovací brzda automaticky odblokuje.

Nouzové odblokování:

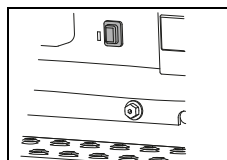

- Aby bylo možné při selhání řízení nebo výpadku napájení strojem pohybovat, musí se parkovací brzda odblokovat ručně. Toto odblokování se provádí pomocí odblokovacího knoflíku. Ten se nachází nad stupátkem.

## Kontrola parkovací brzdy a nouzového zastavení



### Pozor:

Parkovací brzda a nouzový vypínač jsou důležitými bezpečnostními prvky. Jejich funkce proto musí být pravidelně v krátkých časových intervalech kontrolována před použitím stroje.

- Zapněte stroj.
- Sešlápněte pedál jízdy, volant přitom držte rovně. Stroj se začne pohybovat vpřed.
- Nyní stiskněte nouzový vypínač.

### Upozornění:



Stroj musí prudce zabrzdít až do úplného zastavení a přitom jet rovně bez korekce volantu.



### Nebezpečí:

Pokud přístroj nereaguje správně, musí být odstaven z provozu, dokud autorizovaný servisní partner TASKI neprovede odbornou opravu.

## Výstražná zařízení



### Pozor:

Výstražná zařízení, jako jsou výstražné světlo, majáček a zvuková signalizace při couvání, musí být pravidelně kontrolována z hlediska správné funkce. Příčiny chyb-  
ných funkcí musí být ihned odstraněny. Provoz stroje s chybějícími nebo závadnými výstražnými zařízeními vyžaduje zvýšenou opatrnost a pozornost.



### Nebezpečí:

Národní předpisy jsou vždy nadřazené. Mohou vyžadovat jiné způsoby chování a musí být bezpodmínečně dodržovány.

## Posunovací jízda

Směr jízdy se ovládá ovládací tyčí a rychlost spínači jízdy. Regulace rychlosti probíhá plynule.

Při uvolnění spínače jízdy stroj pomalu přibrzdí až do úplného zastavení a poté se aktivuje parkovací brzda.

- Zapněte stroj (spínač s klíčem).

*Krátce se rozsvítí kontrolka.*

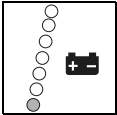

*Kontrolka stavu baterie signalizuje připravenost stroje k provozu. (V případě poruchy viz stranu 50).*

- Pro jízdu vpřed je nutné pouze stisknout dopředu spínače jízdy.
- Pro jízdu vzad stiskněte spínače jízdy dozadu.



### Upozornění:

Při jízdě do zatáčky se rychlost elektroniky sníží.



### Upozornění:

Při couvání v pracovním režimu se sací lišta automaticky zvedne a přeruší se přívod čistícího prostředku.

## Posunutí stroje (při závadě)



### Upozornění:

Stroj lze obecně posunout pouze ve dvou osobách.



### Pozor:

Z důvodu vysoké hmotnosti je ruční posunutí stroje spojeno s rizikem!

*Chybné kroky mohou vést k osobním i materiálním škodám.*

- Posouvání je možné pouze při aktivaci odblokovacího tlačítka. (Viz strana 42.)

## Použití nástroje

Před použitím zkontrolujte:

- zda kartáček není pod červenou značkou (svazek štětín), nebo zda délka štětín není menší než 1 cm,
- pad z hlediska opotřebení a čistoty.



### Pozor:

Nepoužívejte kartáče v případě, že jsou výrazně opotřebené. Mez opotřebení je indikována délkou červeného svazku štětín. Nepoužívejte žádné opotřebované nebo znečištěné pady. Používejte pouze originální nástroje TASKI. Nerespektování těchto pokynů může mít za následek nedostatečné výsledky čištění nebo poškození podlahy.

## XP-R

- Umístěte nástroje pod kartáčovací jednotku.

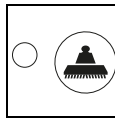

- Stiskněte tlačítko Pohon nástroje ZAP/VYP. *Kartáčovací jednotka se automaticky spustí dolů, vystředí nástroje a zastaví se.*

- Stoupněte si na stupátko.

*Nástroje se automaticky připojí a jsou tak připraveny k provozu.*



### Pozor:

Zkontrolujte, zda jsou nástroje připojeny.



### Upozornění:

Pohon nástrojů se aktivuje stisknutím spínačů jízdy.

## XP-M

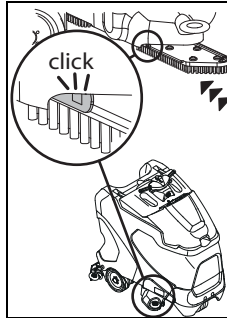

- Zatlačte nástroj nahoru a zasuňte ho dovnitř natolik, až zacvakne.

## Montáž sací lišty

- Stroj musí být vypnutý.
- Položte lištu pod zavěšení sací lišty.

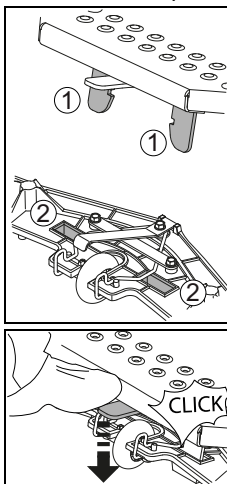

- Umístěte sací lištu pod spojovací články držáku sací lišty (1) tak, aby licovaly s výřezy lišty (2).

- Zatlačte držák sací lišty dolů, až sací lišta zaskočí.

- Nasadte obě sací hadice pevně na hrdlo lišty.

## Plnění nádrže na čistou vodu



### Pozor:

Maximální přípustná teplota vody činí 60 °C / 140 °F.

Společnost Diversey doporučuje používat studenou vodu, protože horká voda se při kontaktu s podlahou okamžitě ochladí, a nepřináší tedy žádné výhody.

- Stroj musí být vypnutý.
- Otevřete kryt nádrže.
- Vložte nádrž na čistou vodu (nádrž s fólií na čistou vodu) do polohy určené k tomuto účelu.
- Vyjměte z nádrže na pitnou vodu (z nádrže s fólií na pitnou vodu) dávkovací odměrku.

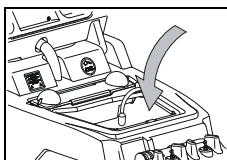

- Naplňte nádrž na pitnou vodu (nádrž s fólií na pitnou vodu) vodou. *Horní červená značka ukazuje maximální přípustnou hladinu naplnění.*

- Sklopte kryt nádrže zpět do původní polohy a stlačte jej dolů tak, aby došlo k jeho aretaci.

## Dávkování



### Pozor:

Při manipulaci s chemickými produkty je nutné používat rukavice, ochranné brýle a odpovídající (ochranný) pracovní oděv!



### Upozornění:

Používejte pouze chemické produkty doporučené společností Diversey a bezpodmínečně dodržujte pokyny k produktu.



### Nebezpečí:

Použití nevhodných produktů (mj. s obsahem chloru, kyselin nebo rozpouštědel) může vést k ohrožení zdraví a závažnému poškození stroje.

## Příklady dávkování:

Informace na balení produktu		Objem nádrže	Množství produktu na náplň nádrže
0,5 %	50 ml na 10 l vody	113l	0.5l
1%	100 ml na 10 l vody	113l	1.1l
2%	200 ml na 10 l vody	113l	2.2l
3%	300 ml na 10 l vody	113l	3.3l

- Naplňte dávkovací odměrku vhodným produktem a vyklopte její obsah do nádrže s fólií na pitnou vodu. Tento postup opakujte tak dlouho, dokud nedosáhnete požadované hodnoty dávkování.
- Po ukončení dávkování zůstane dávkovací odměrka v nádrži s fólií na čistou vodu.



### Upozornění:

TASKI nabízí volitelně možnost automatického dávkování. Toto automatické dávkování je možné nainstalovat i dodatečně. Obrat' se prosím na vašeho zástupce zákaznického servisu.

## Příprava před zahájením úklidu



### Pozor:

Z čišťeného povrchu odstraňte případné předměty (dřevěné, kovové součásti atd.). *Předměty by mohly být vymrštěny rotujícím nástrojem a přitom způsobit úrazy osob a poškození okolního prostředí.*

## Začínáme s prací



### Pozor:

Při práci s tímto strojem je nutné stále používat pevnou a bezpečnou obuv a vhodný pracovní oděv!



### Upozornění:

Během provozu ponechte vždy obě ruce na volantu / řídicí páce, aby byla zaručena bezpečná obsluha.



### Pozor:

Nejprve se se strojem seznámte a první zkušební jízdy provedte ve volném prostoru!



### Pozor:

Pokud během používání stroje hrozí nebezpečí v souvislosti s padajícími předměty, musí být učiněna a dodržována potřebná bezpečnostní opatření podle národních předpisů.



### Pozor:

Před zahájením práce zkontrolujte (v pracovní poloze), zda máte dostatečně velké zorné pole, aby byla zaručena bezpečná práce. Dodržujte normu EN 3411. *Nedostatečně velké zorné pole může ztížit práci a ohrozit bezpečnost pracovníků obsluhy, stroje a třetích osob.*



### Pozor:

Při práci respektujte maximální průjezdnou výšku u dveří a podjezdů, která je uvedena na výstražné tabulce na stroji.



### Upozornění:

Při práci ve veřejných budovách musí být zapnuto výstražné světlo.

- Zapněte stroj.  
*Krátce se rozsvítí kontrolka.*

## Použití nouzového vypínače



### Pozor:

Při stisknutí nouzového vypínače se musí pedál jízdy / spínače jízdy bezpodmínečně pustit, protože jinak se brzdná dráha nepřipustným způsobem prodlužuje.

## Ruční spuštění programu

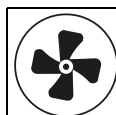

- Stiskněte tlačítko Sací jednotka ZAP./VYP.  
*Rozsvítí se kontrolka, spustí se sací motor a sací lišta se automaticky spustí do pracovní polohy.*



- Stiskněte tlačítko Přívod čistícího prostředku ZAP./VYP.  
*Rozsvítí se kontrolka.  
Přívod čistícího prostředku se zapne, až budou nástroje rotovat.*

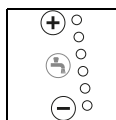

- Stisknutím tlačítek +/- zvolte požadovaný stupeň dávkování 1–6.



### Upozornění:

Diversey doporučuje zjistit správné dávkování produktu pro kvalitní dlouhodobé výsledky práce. Nadměrné nebo nedostatečné dávky čistícího prostředku vedou k neuspokojivým výsledkům čištění.



### Upozornění:

TASKI nabízí volitelně možnost automatického dávkování. Toto automatické dávkování je možné nainstalovat i dodatečně. Obrat'te se prosím na vašeho zástupce zákaznického servisu.



- Stiskněte tlačítko Pohon nástroje ZAP./VYP.  
*Rozsvítí se kontrolka, spustí se kartáčovací jednotka a automaticky proběhne proces připojení.*

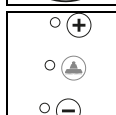

- Zvolte požadovaný přítlak nástroje stisknutím tlačítek +/- ve stupních 1 až 3.



### Upozornění:

Vybírejte a volte vždy nejnižší stupeň, který je pro dobrý čistící výsledek dostačující. Tím optimalizujete spotřebu elektrické energie a šetříte stroj.

## Režim ECO

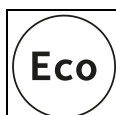

- Stisknutím tlačítka Režim ECO ZAP./VYP. se aktivuje režim ECO.



### Upozornění:

V případě potřeby můžete čistící prostředek a přítlak na kartáč v režimu ECO upravit ručně. Režim ECO je dimenzován spíše pro hladké podlahy beze spár.

## Režim Spot



- Stisknutím tlačítka Režim Spot ZAP/VYP se aktivuje režim Spot.

### Upozornění:



V případě potřeby můžete čisticí prostředek a přítlak na kartáč v režimu Spot upravit ručně. Režim Spot je určen pro silně znečištěné podlahy.

## Spuštění pomocí tlačítka Program

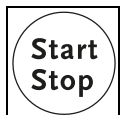

- Pokud při příštím zahájení práce nebo pracovním úseku stisknete tlačítko Program, spustí se všechny funkce stroje s naposledy použitými funkčními hodnotami.

### Upozornění:



Při opakovaném stisknutí tlačítka se příslušná funkce opět zruší. Sací motor přitom běží déle o předem stanovenou dobu, aby se minimalizovalo dokapávání. Kontrolka bliká tak dlouho, než se sací motor vypne.

### Upozornění:



Nastavené hodnoty lze v průběhu práce kdykoli upravovat. Hodnoty, které byly nastavené při vypnutí, se uloží a při příštím zapnutí se automaticky opět aktivují.

### Upozornění:



Pokud stisknete na konci práce tlačítko Program, spustí se optimalizovaný program pro ukončení činnosti. Viz popis na straně 47 v části Automatický proces. Uloží se nastavení a aktivované funkce.

## Zahájení čištění

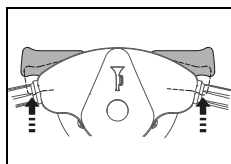

- Při stisknutí spínačů jízdy se zapnutý stroj s pracovníkem obsluhy na stupátku rozjede. Pokud je provedena tato volba, spustí se kartáčovací jednotka a otevře se přívod čisticího prostředku.

*Rychlost jízdy se řídí polohováním spínačů jízdy. Při puštění spínačů jízdy se stroj automaticky zabrzdí až do zastavení a aktivuje se parkovací brzda. Přívod čisticího prostředku se uzavře a poté se s určitým zpožděním zastaví i kartáčovací jednotka.*

### Upozornění:



Množství přiváděného čisticího prostředku se vždy přizpůsobuje pracovní rychlosti. (IntelliFlow)

### Pozor:



Při práci v přestavovaných a úzkých úsecích se musí stisknout tlačítko Pomalá jízda ZAP/VYP. (Kontrolka svítí.) Tím se sníží maximální pracovní rychlost a minimalizuje se riziko nehody.

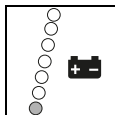
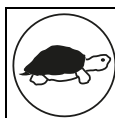

- Po dalším stisknutí tlačítka se toto omezení zruší a kontrolka zhasne.
- Pokud se rozsvítí kontrolka stavu baterie, zajede s úklidovým čisticím strojem k nabíječce baterií.

## Kapacita baterie – konec připravenosti k provozu

Kontrolka stavu baterie poskytuje informace o zbývajícím době provozu.

- Pokud začne blikat červená kontrolka, zbývá ještě cca 5 minut na dokončení práce.
- Poté se kartáčovací jednotka a po 30 sekundách i sací lišta vysunou nahoru. Červená kontrolka bude svítit trvale.
- Nyní zbývá stroji dalších 10 minut na přemístění k nabíjecí stanici. Poté se stroj automaticky vypne.
- Před opětovným uvedením do provozu musí být baterie kompletně nabity.

## Postupy čištění

### Přímý pracovní postup:

Čištění a vysávání v jednom pracovním kroku.

### Nepřímý pracovní postup:

Použití čisticího prostředku, čištění a vysávání v několika pracovních krocích.



### Upozornění:

Za určitých okolností a při zvláštní kombinaci podlahové krytiny / znečištění a čisticího prostředku může být nepříznivě ovlivněno vedení stroje.

Volitelná kola mohou zlepšit trakci stroje na podlaze. Obrat'te se prosím na svého zákaznického poradce TASKI.



## Doplňování čisticího prostředku



### Pozor:

Při práci bez čisticího prostředku může dojít k poškození podlahy.



### Upozornění:

Rachotící zvuk čerpadla naznačuje, že je nádrž na čistou vodu (nádrž s fólií na čistou vodu) prázdná.



### Pozor:

Čerpadlo nikdy nesmí běžet delší dobu na sucho.

- Stroj musí být vypnutý.
- Otevřete kryt nádrže.
- Naplňte nádrž na pitnou vodu (nádrž s fólií na pitnou vodu) vodou, viz strana 44.
- Dávkovací odměrkou přidejte čisticí prostředek.
- Sklopte kryt nádrže zpět do původní polohy a stlačte jej dolů tak, aby došlo k jeho aretaci.

## Vyprázdnění znečištěné vody

### Kontrolka Plná sběrná nádrž:

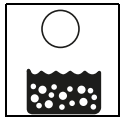

- Pokud se rozsvítí kontrolka indikující plnou sběrnou nádrž, program čištění se přeruší, sací lišta se zvedne a sací jednotka se vypne.

- Vyprázdňte sběrnou nádrž, viz strana 48.



### Upozornění:

Při tvorbě pěny v nádrži se rovněž rozsvítí kontrolka Sběrná nádrž.

- Vyprázdňte sběrnou nádrž, viz strana 48.

## Ukončení práce

### Ruční postup



- Stiskněte tlačítko Čisticí prostředek ZAP./VYP.

*Zastaví se přívod čisticího prostředku.*

- Ujede několik dalších metrů, aby se mohly nástroje ještě krátkou dobu otáčet, tím zabráníte „dokapávání“.

*Je to obzvlášť důležité u kontaktních padů TASKI!*



- Stiskněte tlačítko Pohon nástroje ZAP/VYP.

*Rozsvítí se kontrolka, kartáčovací jednotka se zastaví a zvedne.*



- Popojedte ještě několik metrů, aby se nasála zbývající znečištěná voda.

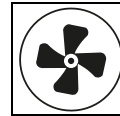

- Stiskněte tlačítko Sací jednotka ZAP/VYP.

*Rozsvítí se kontrolka a sací lišta se automaticky zvedne.*

*Sací motor bude ještě asi 15 sekund dobíhat.*

### Automatický postup



- Stiskněte tlačítko Program start/stop.

*Zastaví se přívod čisticího prostředku.*

*Kartáčovací jednotka se zastaví a zvedne.*

*Po 30 sekundách se zvedne sací lišta.*

*Sací motor ještě dobíhá 15 sekund, než se automaticky vypne.*

### Sejmutí a vyčištění sací lišty

- Stroj musí být vypnutý.

- Sejměte obě sací hadice z hrdel sací lišty.

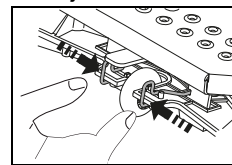

- Stiskněte k sobě aretační třmeny. Tím odblokujete sací lištu a můžete ji vyjmout z držáku lišty.

- Vyčistěte sací lištu kartáčkem pod tekoucí vodou.

### Upozornění:



Pouze vyčištěné a neporušené lamely dosahují optimálního výsledku vysávání!

## Vyprázdnění a vyčištění sběrné nádrže a nádrže na pitnou vodu (nádrže s fólií na čistou vodu)



### Upozornění:

Likvidace znečištěné vody nebo čisticího prostředku musí probíhat v souladu s národními předpisy.



### Upozornění:

Při vyprazdňování sběrné nádrže dodržujte předpisy výrobce čisticího prostředku o používání osobních ochranných pomůcek.

- Stroj musí být vypnutý.

Postupujte takto:

- Otevřete kryt nádrže.

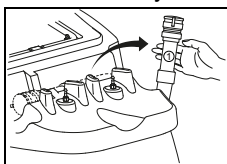

- Sejměte z držáku odváděcí hadici sběrné nádrže.
- Vložte odváděcí hadici do odtoku.
- Stlačte krček (1) odváděcí hadice.
- Stáhněte z odváděcí hadice kryt a vyprázdněte sběrnou nádrž.

- Zvedněte nádrž na čistou vodu (nádrž s fólií na čistou vodu), položte ji do nejnižšího místa sběrné nádrže a vyprázdněte ji.
- Vyjměte prázdnou nádrž na čistou vodu (nádrž s fólií na čistou vodu) ze sběrné nádrže a důkladně ji vypláchněte čistou vodou.
- Důkladně vypláchněte sběrnou nádrž čistou vodou.

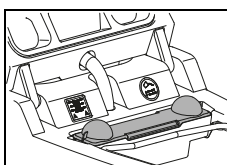

- Vyjměte filtr na pevné částice (žlutý), vyprázdněte jej a důkladně jej vypláchněte pod tekoucí vodou.

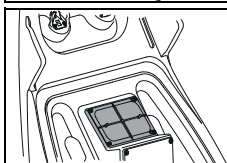

- Vyjměte sací filtr (žlutý) a odstraňte nečistotu hadříkem nebo měkkým kartáčem.

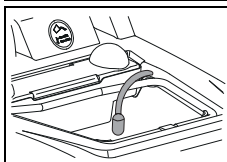

- Vyjměte nasávací filtr a odstraňte nečistotu hadříkem nebo měkkým kartáčem.



### Pozor:

Ucpaný sací filtr může snižovat sací výkon.

Ucpaný nasávací filtr může snižovat množství čisticího prostředku.

- Namontujte síťový filtr (žlutý), nádrž na čistou vodu (nádrž s fólií na čistou vodu), sací filtr a nasávací filtr zpět.
- Vložte odváděcí hadici zpět do držáku.

## Vyjmutí a vyčištění nástroje



### Upozornění:

Nástroj vyčistěte vždy po dokončení úklidových prací.

- Stroj musí být vypnutý.

### XP-R

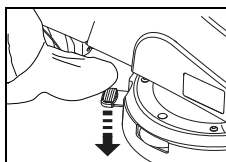

- Nohou stlačte odblokování nástrojů.

### XP-M

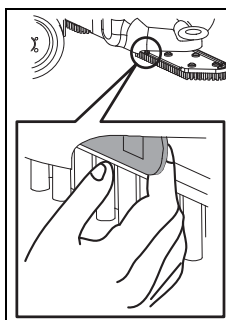

- Utáhněte aretační třmen.

- Vyjměte nástroje a vyčistěte je pod tekoucí vodou.

## Čištění stroje



### Pozor:

Stroj nikdy nečistěte vysokotlakým čističem nebo proudem vody.

*Voda, která by tak do stroje vnikla, by mohla způsobit závažné poškození mechanických a elektrických součástí.*

- Otřete stroj vlhkým hadrem.

## Uskladnění/parkování stroje (mimo provoz)



### Upozornění:

Stroj musí být vypnutý a musí být vyjmutý klíček.



### Upozornění:

Stroj musí být uložený se zvednutou sací lištou, zvednutými nástroji a s otevřeným krytem nádrže. Díky tomu může nádrž vyschnout.

Lze tak zabránit vzniku plísní a nepříjemného zápachu.



### Pozor:

Nikdy neskladujte stroj s vybitými bateriemi. Došlo by k jejich neopravitelnému poškození.

## Servis, údržba a péče

Údržba stroje je předpokladem pro jeho bezchybný provoz a dlouhou životnost.



### Pozor:

Je nutné používat výhradně originální díly TASKI. V opačném případě zanikají veškeré nároky na záruku!



### Pozor:

Aby nedošlo k neúmyslné aktivaci funkcí stroje, před začátkem údržby musí být vždy

- vypnut stroj,
- vytažen klíček a
- aktivován nouzový vypínač.

Vysvětlení symbolů:

- ◇ = po každém úklidu, ◇◇ = každý týden,
- ◇◇◇ = každý měsíc, ⊗ = servisní kontrolka

Činnost	◇	◇◇	◇◇◇	⊗	Strana
Nabíjení baterií	•				41
Doplnění destilované vody (mokrý baterie). Respektujte kontrolní brožuru výrobce baterií!		•			42
Vyprázdnění a vyčištění sběrné nádrže a nádrže na čistou vodu	•				48
Kontrola znečištění a čištění sacího filtru a sacího filtru	•				
Čištění všech žlutě označených součástí	•				
Čištění nástrojů	•				48
Čištění sací lišty, kontrola opotřebení lamel a v případě potřeby jejich výměna	•				47
Otření stroje vlhkým hadříkem	•				48
Čištění těsnění krytu nádrže a kontrola trhlin, v případě potřeby výměna	•				
Kontrola parkovací brzdy a nouzového zastavení				•	42
Provedení programu údržby a servisu servisním technikem společnosti Diversy				•	

## Intervaly údržby

Stroje TASKI jsou velmi kvalitní zařízení, která byla testována ve výrobě a autorizovanými kontrolory z hlediska bezpečnosti osob. Elektrické a mechanické komponenty podléhají po delší době používání opotřebení a procesu stárnutí.

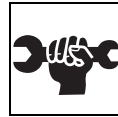

- Pro zajištění provozní bezpečnosti a připravenosti stroje k provozu musí být prováděn jeho servis, a to při rozsvícení servisní kontrolky (tovární nastavení – 650 pracovních hodin) nebo alespoň jednou ročně.

## Zákaznická služba

Pokud nás kontaktujete z důvodu provozní poruchy nebo pro objednání dílů, uvádějte vždy typové označení a číslo stroje. Tyto údaje najdete na typovém štítku svého stroje. Na poslední straně tohoto návodu k použití je uvedena adresa vašeho nejbližšího servisního partnera TASKI.

## Výměna lamel

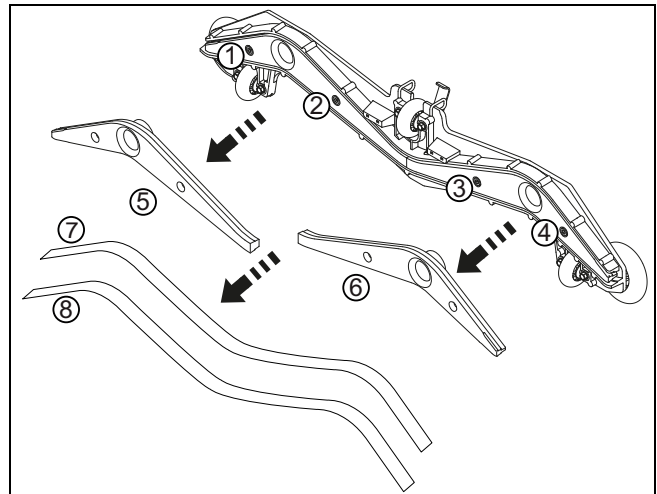

- Vyšroubujte čtyři šrouby s vnitřním šestihranem (1, 2, 3, 4).
- Oddělte těleso sací lišty od jádra lišty (5, 6).
- Vyjměte lamely (7, 8).
- Vyčistěte těleso sací lišty a dvě jádra lišty pod tekoucí vodou.
- „Obrácené“ nebo nové lamely namontujte na jádro lišty.
- Zasuňte jádro lišty zpět do tělesa sací lišty.
- Opět zašroubujte čtyři šrouby s vnitřním šestihranem.

## Poruchy

Porucha	Možná příčina	Odstranění poruchy	Strana
Stroj nefunguje, nelze ho zapnout	Stroj je vypnutý.	• Otočte klíčem.	39
	Je stisknutý nouzový vypínač	• Připojte konektor baterie do stroje	39
	Vadná hlavní pojistka	• Zkontrolujte/vyměňte pojistku. • Kontaktujte svého servisního partnera.	
	Na displeji se zobrazuje chybový kód	• Kontaktujte svého servisního partnera.	52
	Je aktivován imobilizér nebo došlo k chybě řízení	• Stoupněte si na stupátko	
	Vybité nebo vadné baterie, vadná nabíječka	• Nabijte baterii. • Kontaktujte svého servisního partnera.	42
	Vadná baterie	• Kontaktujte svého servisního partnera.	
Kartáčovací jednotku nebo sací jednotku nelze vypnout.	Chyba elektroniky nebo panelu obsluhy.	• Zastavte stroj pomocí nouzového vypínače • Kontaktujte svého servisního partnera	39
Kartáč se neotáčí.	Je vypnutý pohon kartáče.	• Stiskněte tlačítko Kartáč.	39
	Vadná hlavní pojistka	• Vyměňte pojistku.	
	Motor se otáčí, nástroj se neotáčí.	• Přetržený hnací řemen • Kontaktujte svého servisního partnera.	
Špatný sací výkon.Podlaha zůstává mokrá.Znečištěná voda není nasávána.	Není zapnuta sací jednotka.	• Stiskněte tlačítko Sací jednotka.	39
	Bylo stisknuto tlačítko ECO	• Vypněte tlačítko ECO	39
	Není nasazena sací hadice	• Nasadte sací hadici.	44
	Sací lišta není na zemi.	• Zkontrolujte funkčnost zavěšení sací lišty.	44
	Lamely jsou opotřebované.	• Vyměňte lamely.	49
	Ucpaná hadice nebo lišta (např. kousky dřeva, zbytky tkaniny)	• Odstraňte cizí tělesa.	
	Ucpaný sací filtr.	• Odstraňte cizí tělesa.	39
	Kontrolka sací jednotky svítí, ale vysavač nefunguje	• Zkontrolujte pojistku, v případě potřeby ji vyměňte • Pokud je pojistka v pořádku, kontaktujte servisního partnera	44
Sací jednotka se vypíná.	Sběrná nádrž je plná.	• Vyprázdněte sběrnou nádrž. • Zkontrolujte monitorování baterií. • Zkontrolujte pojistky.	47
	Sběrná nádrž je znečištěná	• Zkontrolujte a v případě potřeby vyčistěte.	48

Porucha	Možná příčina	Odstranění poruchy	Strana
Nedostatečný výstup čisticího prostředku.	Nádrž čisticího prostředku je prázdná.	• Zkontrolujte nádrž čisticího prostředku.	47
	Čisticí prostředek je nastaven na příliš malé množství.	• Nastavte množství čisticího prostředku pomocí tlačítek +/-	39
	Je vypnuté tlačítko čisticího prostředku.	• Stiskněte tlačítko čisticího prostředku.	39
	Nasávací filtr	• Vyčistěte	

### Technické údaje

Stroj	XP-R	XP-M	
Pracovní šířka	75		cm
Šířka sací lišty	95		cm
Rozměry (D x Š x V)	131 x 95 x 130		cm
Maximální hmotnost stroje připraveného k provozu	520	510	kg
Jmenovité napětí	24 V		DC
Jmenovitý výkon, nominální	1200		W
Nádrž na čistou vodu, nominální $\pm 5\%$	113		l

Zjištěné hodnoty podle IEC 60335-2-72	XP-R	XP-M	
Hmotnost stroje s bateriemi (přepravní hmotnost)	330	320	kg
Hladina akustického tlaku LpA	69	67	dB (A)
Nejistota KpA	2.5		dB (A)
Celková hodnota vibrací	<2.5		m/s <sup>2</sup>
Nejistota K	0,25		m/s <sup>2</sup>
Ochrana proti rozstříku vody	IPX3		
Třída ochrany	III		

## Příslušenství

Č.	Výrobek	XP-R	XP-M
7514650	Abrazivní kartáč, nylon, měkký 45 cm		2x
7515725	Abrazivní kartáč, nylon, tvrdý 45 cm		2x
7515726	Abrazivní kartáč, nylon 45 cm		2x
7514648	Hnací kotouč 45 cm		2x
7522220	Hnací kotouč 38 cm	2x	
7522221	Nylonový kartáč 38 cm (standardní)	2x	
7522222	Kartáč na čistou betonovou podlahu 38 cm	2x	
7522223	Abrazivní kartáč 38 cm	2x	
7523342	Abrazivní kartáč, pro šetření vodou, 38 cm	2x	
4131268	Ochranný profil	x	x
4126922	Souprava s blikavým světlem	x	x
7516242	IntelliDose swingo XP	x	x
7523390	IntelliTrail	x	x
8502830	Plnicí hadice s univerzální vodovodní přípojkou	x	x

## Chybové kódy

Chybové kódy se zobrazují na displeji.



### Upozornění:

Při každém zobrazení chybového kódu vypněte stroj a opět jej zapněte. Vypnutím a zapnutím je možné zrušit případný nesprávně zobrazený chybový kód.

Kód	Popis	Odstranění
E 020	Baterie jsou hluboce vybité Napětí baterií kleslo pod 20,5 V.	Stroj vyžaduje kompletní cyklus nabití. Kontaktujte svého servisního partnera
E 041	Rozdíl proudů mezi motory kartáčů je větší než 50 % během 15 s. Kartáčovací jednotka se zvedá.	Vypněte stroj a nechte ho vychladnout. Kontaktujte svého servisního partnera.
E 048	Identifikace zkratu nebo přetížení (např. zablokovaná kola nebo kartáče) Hnací motor, motor kartáče nebo sací motor se vypne.	Kontaktujte svého servisního partnera.
E 051	Nesprávné parametry Nesprávná kontrolní suma parametru.	Kontaktujte svého servisního partnera.

## Přeprava



### Pozor:

Tento stroj smí být zvedán pouze s pomocnými prostředky (např. zvedací plošina, najížděcí rampa atd.)!



### Upozornění:

Stroj přepravujte ve svislé poloze.



### Upozornění:

Zajistěte, aby byl stroj v přepravním vozidle pevně ukotvený a zabezpečený.

## Likvidace



### Upozornění:

Stroj a příslušenství je po jejich vyřazení nutné odvézt k odborné likvidaci provedené v souladu s místními předpisy. Vaši servisní partneři Diversey vám při tom rádi poskytnou podporu,

## Baterie



### Pozor:

Před odbornou likvidací stroje je třeba vyjmout baterie.

Použité baterie musí být ekologicky zlikvidovány v souladu se směrnicemi EU 2006/66/ES nebo příslušnými národními předpisy.

## Rozměry stroje

Rozměry jsou uvedeny v centimetrech!

### XP-R

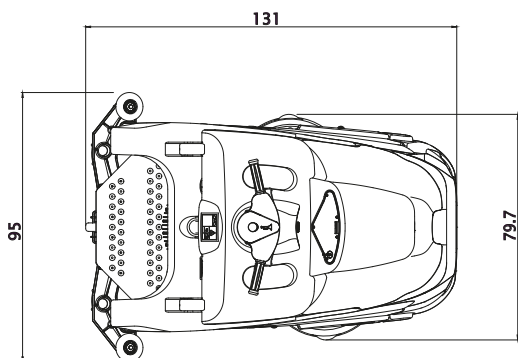
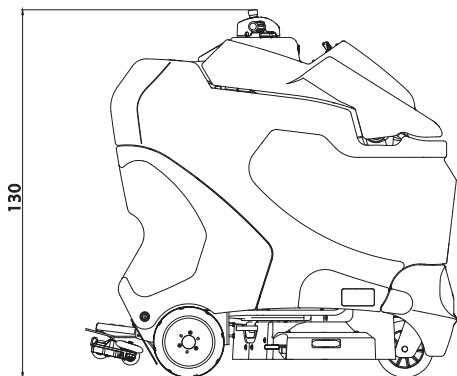

### XP-M

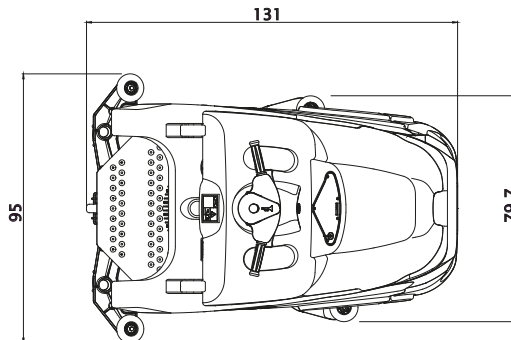
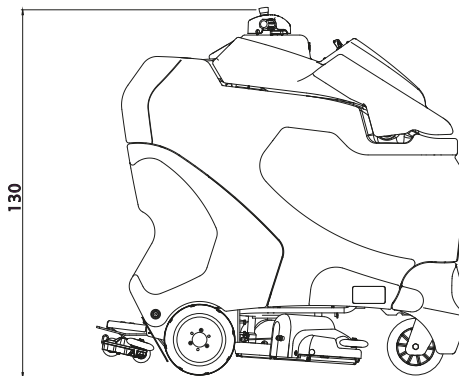

## Oversættelse af den originale Brugervejledning



### FORSIGTIG!

Læs betjeningsvejledningen og sikkerhedsanvisningerne grundigt igennem, inden du bruger maskinen første gang.

Opbevar betjeningsvejledningen et sted, hvor du let kan få adgang til den, hvis du får brug for at læse i den på et senere tidspunkt.

### Symbolforklaring



#### Fare:

Dette symbol gør opmærksom på vigtige oplysninger. Hvis du ikke overholder disse anvisninger, kan det medføre personskader og / eller omfattende materielle skader!



#### Vigtigt:

Dette symbol gør opmærksom på vigtige oplysninger. Hvis du ikke overholder disse anvisninger, kan det medføre fejl og materielle skader.



#### Bemærk!

Dette symbol gør opmærksom på vigtige oplysninger i sammenhæng med effektiv brug af produktet. Hvis du ikke overholder disse anvisninger, kan der opstå fejl!

• Det indeholder anvisninger om de arbejdsstrin, der skal udføres i rækkefølge.

### Indhold

Sikkerhedsanvisninger .....	54
Rengøringsmidler .....	56
Yderligere dokumentation .....	56
Oversigt over maskinens opbygning .....	57
Batterier .....	58
Før idrifttagning .....	60
Arbejdsstart .....	63
Afslutning af arbejdet .....	65
Service, vedligeholdelse og pleje .....	67
Funktionsfejl .....	68
Tekniske specifikationer .....	69
Tilbehør .....	69
Fejlkoder .....	70
Transport .....	70
Bortskaffelse .....	70
Maskinens mål .....	71

## Korrekt anvendelse

Maskinerne er beregnet til erhvervmæssig anvendelse (f.eks. på hoteller, skoler, hospitaler, fabrikker, indkøbscentre, sportshaller o.lign.). De skal bruges til vådrengøring af hårde gulve, hvor denne driftsvejledning skal overholdes nøje. Maskinerne er udelukkende beregnet til indendørs brug.



#### Vigtigt:

Maskinen må ikke bruges til polering, oliering, voksning, rengøring af tæpper og støvsugning. Vådrengøring af parket- og laminatgulve med denne maskine sker på egen risiko.



#### Fare:

Hvis der foretages ændringer på denne maskine, som ikke er godkendt af Diversey, er sikkerhedsmærkerne og CE-mærkningen for denne maskine ikke længere gyldige. Hvis maskinen bruges til andre formål end dem, den er beregnet til, kan det medføre personskader, skader på maskinen og skader i de umiddelbare omgivelser. I sådanne tilfælde bortfalder ethvert garanti- og erstatningskrav.

## Sikkerhedsanvisninger

TASKI-maskiner er konstrueret i overensstemmelse med de gældende sikkerheds- og sundhedskrav i de relevante EU-direktiver og er derfor forsynet med et CE-mærke.



#### Fare:

Maskinen må kun anvendes af personer, som er blevet instrueret i brugen af den og har vist, at de er i stand til at betjene maskinen korrekt, og som desuden udtrykkeligt har fået til opgave at anvende den.



#### Fare:

Maskinen må ikke bruges af personer med nedsatte fysiske, sensoriske eller mentale evner, ej heller personer, der mangler erfaring og viden. Dette gælder også børn.  
*Børn skal være under opsyn, så de ikke leger med maskinen.*



#### Fare:

Maskinen må ikke anvendes eller opbevares i lokaler med eksplosionsfarlige og let brændbare materialer (som f.eks. benzin, opløsningsmidler, olie, støv m.m.).  
*Maskinens elektriske og mekaniske komponenter kan antænde sådanne materialer.*



#### Fare:

Maskinen må ikke anvendes til opugning af giftige, sundhedsskadelige, ætsende eller irriterende materialer (som f.eks. farligt støv m.m.). Filtersystemet kan ikke filtrere sådanne materialer fra på tilstrækkeligt effektiv vis,  
*og derfor kan brugerens og øvrige tilstedeværendes helbred være i fare.*





**Fare:**

Vær altid meget opmærksom på omgivelserne og eventuelle personer i den umiddelbare nærhed, især børn. Sørg altid for at sænke hastigheden på steder med dårligt udsyn, f.eks. ved døre eller foran sving.



**Vigtigt:**

Maskinen skal beskyttes, så den ikke kan bruges af uvedkommende. Tag derfor altid nøglen ud inden du bevæger dig væk fra maskinen, eller opbevar maskinen i et aflåst rum.



**Fare:**

Det er ikke tilladt at transportere personer eller genstande på maskinen.



**Vigtigt:**

Maskinen må kun anvendes og opbevares i tørre omgivelser med relativt lidt støv ved temperaturer på mellem +10 og +35 grader.



**Fare:**

I tilfælde af fejl eller defekter samt efter et sammenstød eller lignende uheld, skal maskinen efterses af en autoriseret fagmand, inden den tages i brug igen. Dette gælder også, hvis maskinen har stået ude i det fri, har været nedsænket i vand eller har været udsat for fugt.



**Vigtigt:**

Reparationer af mekaniske eller elektriske dele på maskinen skal udføres af autoriserede fagfolk, som har kendskab til alle relevante sikkerhedsforskrifter i denne forbindelse.



**Fare:**

Ved skader på sikkerhedsrelevante dele som skureemne, hovedledning eller cover til de strømførende dele skal maskinen standses og slukkes med det samme!



**Vigtigt:**

Der må kun anvendes værktøj (børster, rondeller o.lign.), som er nævnt i afsnittet Tilbehør i denne betjeningsvejledning, eller som anbefales af TASKI-konsulenten. Hvis der anvendes andre børster eller andet værktøj, kan det begrænse maskinens sikkerhed og funktioner.



**Fare:**

Maskinen må ikke stilles, parkeres eller opbevares på hældninger.



**Vigtigt:**

Sørg altid for at overholde de gældende nationale forskrifter vedrørende personbeskyttelse og ulykkesforebyggelse samt producentens anvisninger vedrørende anvendelse af rengøringsmidler.



**Fare:**

Ved reparation eller vedligeholdelse skal maskinen være slukket, og nøglen skal være trukket ud.



**Vigtigt:**

Sluk øjeblikkeligt for sugeenheden, hvis der kommer skum eller væske ud af maskinen!



**Fare:**

Maskinen må ikke anvendes i lokaler med en høj grad af elektromagnetisk stråling.



**Vigtigt:**

Denne maskine må kun anvendes med egnede batterier og godkendte opladere.



**Fare:**

Maskinen må ikke bruges på hældninger >8%. På skråninger skal man køre langsomt og bruge "turtle-mode" for at kunne standse sikkert.



**Vigtigt:**

TASKI-maskiner og -apparater er konstrueret på en måde, så de – ifølge den aktuelle videnskabelige forskning – ikke udsender støj eller afgiver vibrationer, der er til skade for sundheden. Se tekniske specifikationer på side 69.

Skarpe sving på hældninger kan påvirke maskinens stabilitet og er derfor forbudt. Der er fare for ulykker.



**Fare:**

Maskinen må kun bruges på et fast, stabilt og tilstrækkeligt bæredygtigt underlag. Hvis dette ikke overholdes, er der fare for ulykker.

## Rengøringsmidler



### Bemærk!

TASKI-maskiner er konstrueret til at opnå optimale rengøringsresultater med TASKI-rengøringsmidler.

Brug af andre rengøringsmidler kan medføre driftsfejl og skader på maskinen eller omgivelserne.

Af samme årsag anbefaler vi, at der udelukkende anvendes TASKI-rengøringsmidler ved brug af denne maskine.

Fejl, der skyldes anvendelse af forkerte rengøringsmidler, er ikke omfattet af garantien.

Henvend dig hos din TASKI-servicepartner, hvis du vil have nærmere oplysninger.

## Yderligere dokumentation



### Bemærk!

Du kan finde det elektriske diagram til denne maskine på reservedelslisten.

Kontakt kundeservice for yderligere informationer.

Oversigt over maskinens opbygning

DA

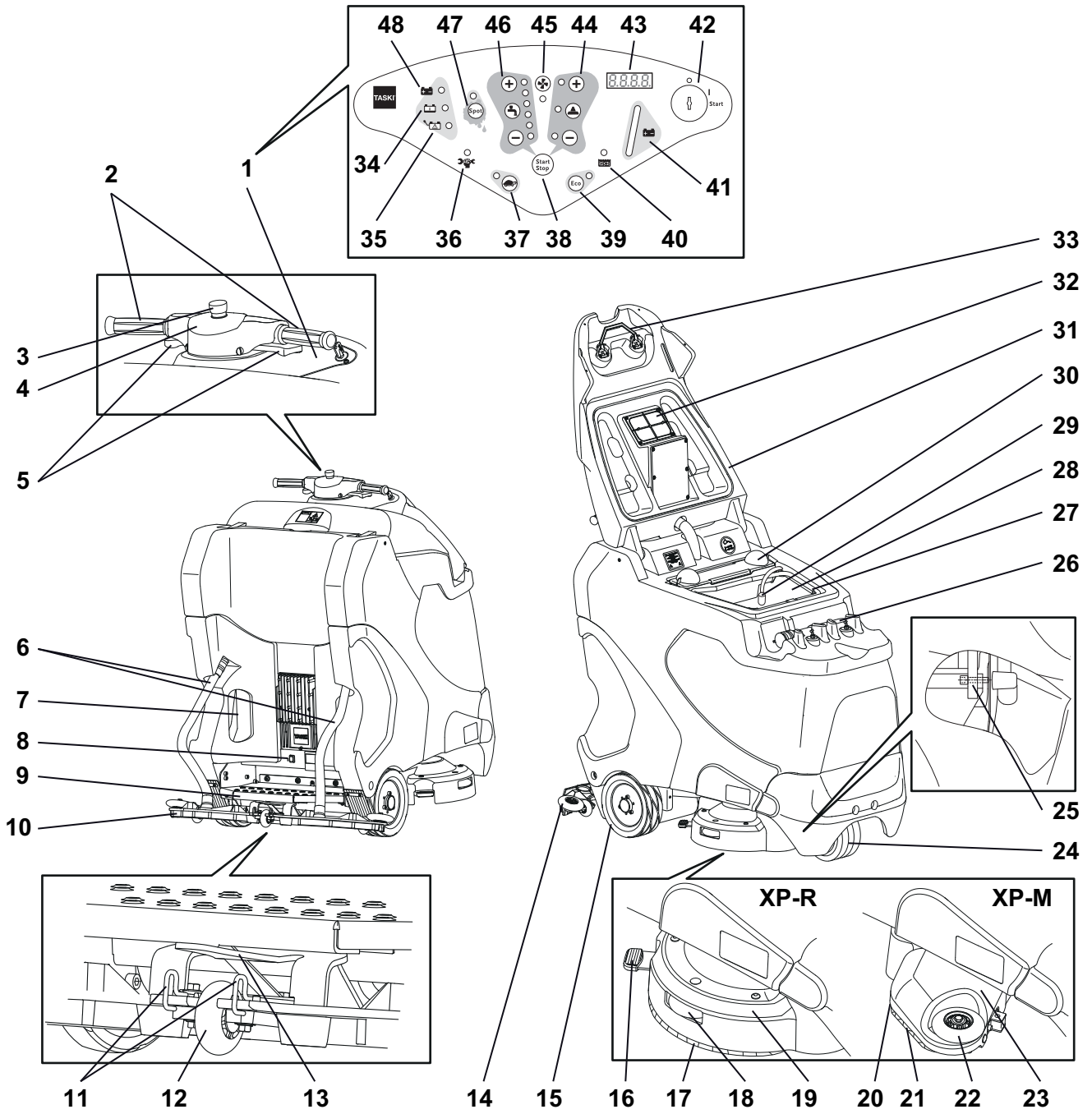

- 1 betjeningspanelet.
- 2 Kørehåndtag
- 3 Nødstop
- 4 Horn
- 5 Kørekontakt
- 6 Sugelange
- 7 Hovedledning til intern batterioplader
- 8 Elektronisk parkeringsbremse
- 9 Trinbræt med sikkerhedsafbryder
- 10 Skviser/sugefod
- 11 Låsebøjle for skviser/sugefod
- 12 Støttehjul for skviser
- 13 Skviserholder
- 14 Afviserrulle til skviser
- 15 Drivhjul
- 16 Børste-oplåsning XP-R
- 17 Børste
- 18 Afviserruller børsteenhed XP-R
- 19 Børsteenhed XP-R
- 20 Børste-oplåsning XP-M
- 21 Mikrorotationsbørste
- 22 Afviserruller børsteenhed XP-M
- 23 Børsteenhed XP-M
- 24 Hjul med støtte
- 25 Lås til batterikammer
- 26 Afløbsslange
- 27 Rentvandstank (flex tank)
- 28 Snavsetvandstank
- 29 Pumpe og indsugningsfilter
- 30 Trevlesi
- 31 Tankdæksel
- 32 Sugefilter
- 33 Tankdæksel-oplukning
- 34 Indikator, batteriet oplades
- 35 Indikator, fejl på batteri/strømforsyning
- 36 Indikator, service
- 37 Tasten Langsom kørsel (TIL/FRA)
- 38 Program-tasten (Start/Stop)
- 39 Tasten ECO-mode (TIL/FRA)
- 40 Indikator, snavsetvandstank fuld
- 41 Batteri-indikator
- 42 Nøgleholder
- 43 Display
- 44 Tasten Børstedrev (TIL/FRA), børstetryk (+ / -)
- 45 Tasten Sugeenhed (TIL/FRA)
- 46 Taster for tilførsel (TIL / FRA) og mængde (+ / -) af rengøringsmiddel
- 47 Tasten Spot-mode (TIL/FRA)
- 48 Indikator, batteriet er opladet

## Batterier

### Tilladte batterier

Ved denne maskine må der kun anvendes traktionsbatterier (ikke startbatterier eller andre former for batterier). Vi anbefaler, at der anvendes rene traktionsbatterier, da disse sikrer optimal driftstid.

Traktionsbatterier fås som enten åbne batterier (vådbatterier) eller vedligeholdelsesfrie VRLA-batterier, (Gel og AGM). Maskinen skal justeres ift. batteritype og -fabrikat.

Alle batterier har forskellig driftstid og forskellige specifikationer.

Maskinen skal programmeres efter montering af batterier, ved skift af batteritype eller -fabrikat og før idrifttagning.

Hvis maskinen indstilles forkert, kan det medføre, at batteriernes levetid reduceres.

### Sikkerhedsforanstaltninger ved håndtering af batterier



- Batterier indeholder syre. Ved vedligeholdelse samt montering og afmontering af vådbatterier skal der bæres beskyttelsesbriller!



- Ved syrestænk i øjet eller på huden skal der skylles efter med rigelige mængder rent vand. Søg derefter læge med det samme. Skyl tøjet med vand!



- Ved opladning af batterier opstår der knaldgas. Batterier skal holdes i sikker afstand af åben ild eller gløder.



- Undlad at ryge, når du opholder dig i nærheden af batterierne.



- Ættningsfare!



- Vigtigt! Batteriernes poler er altid under spænding. Du må derfor ikke lægge genstande fra dig på batterierne!



#### Vigtigt:

Sørg for altid at holde batterierne rene og tørre. Tør syre eller vand på batterierne (vådbatterier) af med det samme. Bær altid beskyttelseshandsker, når du gør dette.



#### Vigtigt:

Batterier må kun monteres af kundeservicepersonale eller fagfolk, der er godkendt af Diversey, og altid i overensstemmelse med tilslutningsskemaet. Fejl ved montering og tilslutning kan medføre alvorlige personskader, forårsage en eksplosion og medføre store skader på maskine og omgivelser.

**Vigtigt:**

Vær altid opmærksom på batteriproducentens driftsanvisninger.

**Vigtigt:**

Sørg altid for tilstrækkelig ventilation ved opladning af batterier.

**Vigtigt:**

Ved vedligeholdelse af batterier skal disse afmonteres fra maskinen!

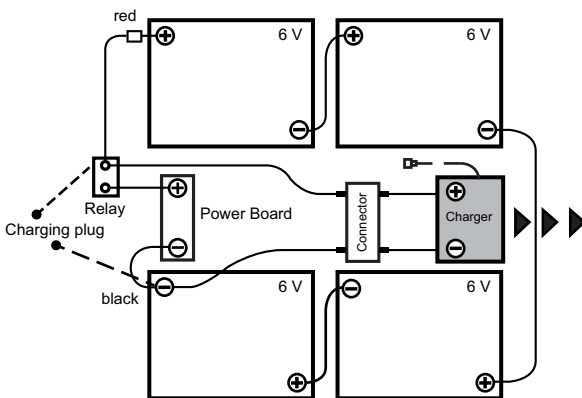
**Tilslutningsskema for batterier****Opladning med ekstern batterioplader**

Alle batterityper og/eller -fabrikater har forskellige opladningskarakteristika.

**Vigtigt:**

Forkert opladning eller anvendelse af en uegnet oplader kan medføre, at batteriernes levetid reduceres, eller at batterierne hurtigt ødelægges.

Der fås flere forskellige onboard-opladere som tilbehør til forskellige batteristørrelser og til flere opladningskurver, som fra fabrikken eller af TASKIs serviceteknikere er indstillet til de anbefalede batterier. Dette gælder også ved anvendelse af stationære (eksterne) opladere.

**Vigtigt:**

Hyppig kort brug med efterfølgende opladning kan beskadige batterierne permanent. Tommelfingerregel: Inden en opladning skal der som minimum være brugt 20 % af den samlede kapacitet.

**Vigtigt:**

For at opnå en så lang levetid som muligt skal traktionsbatterier gennemgå en komplet opladningscyklus (12-16 timer) 2 gange om ugen.

**Vigtigt:**

Før længere tids stilstand skal batterierne gennemgå en komplet opladningscyklus. Opladeren skal herefter kobles fra maskinen og strømnettet. Batterier aflades med tiden. Derfor skal batterierne – afhængigt af batteritype – lades op efter 3-6 måneder. Inden idrifttagning skal batterierne igen gennemgå en komplet opladningscyklus.

**Opladning med ekstern batterioplader**

- Slut den eksterne batterioplader til maskinen vha. hovedafbryderen for batteri.

**Vigtigt:**

Sørg for, at stikket er sat helt i, så der er god elektrisk kontakt.

**Bemærk!**

Alle maskinens funktioner er deaktiverede under opladning.

**Opladning med onboard-batterioplader (tilbehør)**

- Maskinen skal være slået fra.
- Tag strømkablet ud, og slut det til en stikdåse (med træg sikring).

**Efter afslutning af opladningen****Vigtigt:**

Slå opladeren fra, inden du kobler den fra batterierne (kun for eksterne opladere).  
*Ved frakobling af en tilsluttet oplader kan der ske en eksplosion i batterirummet.*

- Læg herefter strømkablet fra onboard-opladeren (tilbehør) på dets plads under førersædet igen.
- Opbevar ladekablet, så det altid er tørt og beskyttet mod skader.

**Vigtigt:**

Ladekabler transporterer store mængder strøm. Ved tegn på skader på stik, kabler eller tilslutninger må opladeren ikke anvendes.

## Vedligeholdelse og pleje af åbne batterier (vådbatterier)

### Bemærk!



Plejen af vedligeholdelsesfrie batterier begrænser sig til, at du skal oplade dem korrekt og sørge for at indstille den korrekte opladningskurve.

## Åbning af batterirummet ved vedligeholdelse

- Maskinen skal være slået fra.



### Fare:

Inden batterikammeret åbnes, skal man sørge for, at begge tankområder er tomme.



- Batterikammerets lås sidder nederst til venstre og højre på maskinens forside.
- Skru unbrakoskruerne ud.

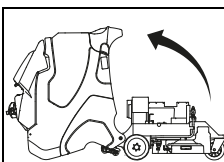
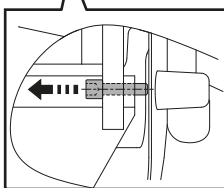

- Hæld tanken bagud indtil den ligger på jorden.



### Fare:

Når vedligeholdelsen er afsluttet, skal du forsigtigt hælde tanken tilbage i dens oprindelige stilling og skrue unbrakoskruen i igen.

## Før idrifttagning

### Parkeringsbremse

Aktivering:

- Parkeringsbremsen deaktiveres automatisk af elektroniken, når du aktiverer kørekontakterne.

Oplåsning:

### Bemærk!



Der skal være en person på trinbrættet.

- Når kørekontakterne aktiveres, låses parkeringsbremsen automatisk op.

Nødoplåsning

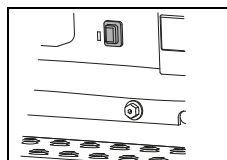

- Hvis styringen eller spændingsforsyningen svigter og det er nødvendigt at flytte maskinen, er der mulighed for at låse parkeringsbremsen op manuelt. Det skal du bruge oplåsningstasten til. Dennes sidder over trinbrættet.

## Kontrol af parkeringsbremse og nødstop

### Vigtigt:



Parkeringsbremsen og nødstop-kontakten er vigtige sikkerhedselementer. Derfor skal man altid kontrollere i jævne og korte intervaller, at de fungerer, inden maskinen bruges.

- Tænd for maskinen.
- Aktiver kørekontakterne mens du holder rattet lige. Maskinen sætter sig i bevægelse og kører ligeud.
- Tryk så på nødstop.

### Bemærk!



Maskinen skal bremse pludseligt indtil den standser helt og køre ligeud uden at styre.



### Fare:

Hvis en af disse funktioner ikke sker, skal maskinen tages ud af drift indtil den kan blive repareret korrekt af en autoriseret TASKI-servicepartner.

**Advarselsanordninger**



**Vigtigt:**

Man skal med jævne mellemrum kontrollere, at advarselsanordninger, som f.eks. advarselsslampe, blitzlampe og signaltønnen for bagegear, fungerer korrekt. Funktionsfejl skal afhjælpes med det samme. Brug af maskinen med manglende eller defekte advarselsanordninger kræver øget forsigtighed og opmærksomhed.



**Fare:**

De nationale forskrifter er altid overordnede. De kan foreskrive anden adfærd og det er vigtigt, at de overholdes.

**Kørsel af maskinen**

Maskinen styres med håndgrebet, og hastigheden reguleres ved hjælp af kørekontakterne. Hastigheden reguleres trinløst. Når kørekontakterne slippes, bremses maskinen, til den står helt stille. Herefter aktiveres parkeringsbremsen.

- Tænd for maskinen (nøglekontakt).

*Indikatoren lyser kort op.*

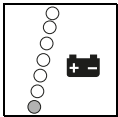

*Batteriindikatoren viser, at maskinen er klar til brug. (ved driftsforstyrrelser: se side 68).*

- For at køre fremad skal kørekontakterne trykkes fremad.
- For at bakke skal du trykke kørekontakterne bagud.



**Bemærk!**

Ved kørsel i sving reduceres hastigheden elektronisk.



**Bemærk!**

Ved bakning hæves skviseren automatisk, og tilførslen af rengøringsopløsning afbrydes.

**Flytning af maskinen (ved defekt)**



**Bemærk!**

Maskinen må generelt kun flyttes af to personer.



**Vigtigt:**

På grund af maskinens høje vægt, er det risikabelt at flytte maskinen!  
*Hvis man træder forkert, kan der opstå skader på personer og maskinen.*

- Maskinen kan kun flyttes ved at aktivere oplåsningsknappen. (Se side 60)

**Montering af børste**

Inden montagen skal du kontrollere:

- at børsterne ikke har overskredet den røde markering, eller at børstehårene ikke er under 1 cm lange,
- at rondellen ikke er slidt ned, og at den er ren.



**Vigtigt:**

Undlad at bruge børster, som er slidt ned til slitagegrænsen. Det ses på længden af de røde børstehår. Undlad at bruge rondeller, som er slidt helt ned eller er beskidte. Brug udelukkende originale TASKI-børster. Hvis ovenstående anvisninger ikke følges, kan det medføre forringede rengøringsresultater og skader på gulvbelægningen.

**XP-R**

- Anbring børsten under børsteenheten.

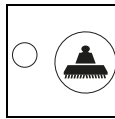

- Tryk på tasten Børstedrev TIL/FRA.

*Børsteenheten sænkes automatisk, børsterne centrerer og stopper.*

- Stå på trinbrættet

*Børsterne kobles automatisk til og er så driftsklare*



**Vigtigt:**

Kontrollér, om børsterne er koblet til.



**Bemærk!**

Børstedrevet aktiveres ved aktivering af kørekontakterne.

**XP-M**

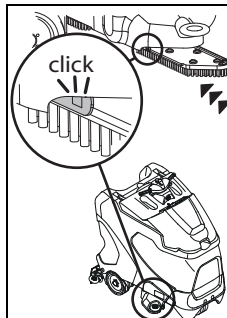

- Tryk børsten opad og skub den så langt ind, at den falder i hak.

## Montering af skviser

- Maskinen skal være slået fra.
- Læg skviseren under ophænget til skviseren.

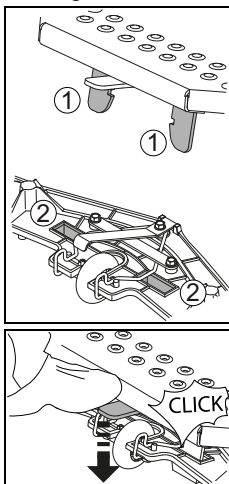

- Anbring skviseren under de to bøjler på ophænget (1), så bøjlerne passer ind i de to rektangulære huller i skviseren (2).

- Tryk derefter ophænget ned, indtil skviseren går i indgreb.

- Monter de to sugeslanger på skviserens studser.

## Opfyldning af rentvandstank



### Vigtigt:

Maksimal tilladt vandtemperatur 60 °C/140 °F.

Diversey anbefaler, at der anvendes koldt vand, da varmt vand får samme temperatur som gulvet ved kontakt med det. Der er derfor ingen fordele forbundet med at anvende varmt vand.

- Maskinen skal være slået fra.
- Åbn tankdækslet.
- Sæt rentvandstanken (flextank) i den dertil beregnede position.
- Tag doseringsbægeret ud af rentvandstanken (flextank).

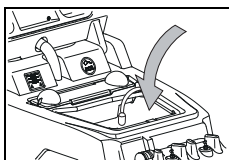

- Fyld vand i rentvandstanken (flextank).

*Den øverste røde markering viser den maksimalt tilladte påfyldningshøjde.*

- Vip tankdækslet tilbage i dets oprindelige position og tryk det nedad indtil det falder i hak.

## Dosering



### Vigtigt:

Bær altid handsker, beskyttelsesbriller og passende arbejdstøj (sikkerhedsbeklædning) ved håndtering af kemiske produkter.



### Bemærk!

Anvend kun kemiske produkter, som er anbefalet af Diversey, og læs den medfølgende produktdokumentation grundigt.



### Fare:

Brug af uegnede produkter (bl.a. produkter, der indeholder klor, syre eller opløsningsmidler), kan være sundhedsfarligt og forårsage alvorlige skader på maskinen.

Eksempler på dosering:

Oplysning på emballagen til produktet		Tankindhold	Produktmængde pr. tankpåfyldning
0,5 %	50 ml pr. 10 l vand	113l	0.5l
1%	100 ml pr. 10 l vand	113l	1.1l
2%	200 ml pr. 10 l vand	113l	2.2l
3%	300 ml pr. 10 l vand	113l	3.3l

- Fyld doseringsbægeret med et egnet produkt, og hæld indholdet i tanken. Gentag dette forløb, indtil du har opnået den rette dosering.
- Efter doseringen skal doseringsbægeret blive i tanken.

### Bemærk!



TASKI tilbyder automatisk dosering som tilbehør. Den kan også eftermonteres. Du kan få flere oplysninger hos kundeservice.

### Forrengøring



### Vigtigt:

Fjern eventuelle genstande (trædele, metaldele osv.) fra overfladen, der skal gøres ren.

*Den roterende børste kan slynge genstandene ud, hvilket kan medføre skader på personer og materiale.*



## Arbejdsstart



### Vigtigt:

Bær altid beskyttelsessko og passende arbejdstøj, når du arbejder med denne maskine!



### Bemærk!

Hav altid begge hænder på rattet når maskinen er i drift, så betjeningen sker på en sikker måde.



### Vigtigt:

Gør dig først fortrolig med maskinen ved at gøre de første forsøg på en ledig plads.



### Vigtigt:

Hvis der er fare for faldende genstande mens maskinen er i brug, skal der træffes eller overholdes nødvendige sikkerhedsforanstaltninger i henhold til de nationale forskrifter.



### Vigtigt:

Inden arbejdet påbegyndes, skal du kontrollere om du har tilstrækkeligt udsyn fra din arbejdsstilling til at kunne arbejde sikkert. EN 3411 skal overholdes.

*Utilstrækkeligt udsyn kan gøre arbejdet besværligt og påvirke sikkerheden for brugeren, maskinen og tredjeparter.*



### Vigtigt:

Under arbejdet skal du være opmærksom på den frihøjde for døre og underføringer, der er angivet på maskinens advarselsskilt.



### Bemærk!

Hvis arbejdet foregår i offentlige bygninger, skal advarselslampen være tændt.

- Tænd for maskinen.  
*Indikatoren lyser kort op.*

## Brug af nødstop



### Vigtigt:

Hvis nødstopet aktiveres, skal du slippe kørepedalen/kørekontakten. Dette er strengt nødvendigt for at undgå at bremseafstanden forlænges ud over det tilladte.

## Manuel start af program

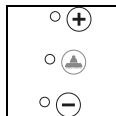
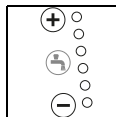
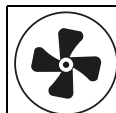

## ECO-Mode



- Tryk på tasten Sugeaggregat TIL/FRA.  
*Indikatoren lyser, sugemotoren starter, og skviseren sænkes automatisk ned i arbejdsposition.*
- Tryk på tasten Rengøringsopløsning, tilførsel TIL/FRA.  
*Indikatoren lyser kort op.  
Tilførslen af rengøringsopløsningen startes når børsterne roterer.*
- Vælg den ønskede dosering ved at trykke på tasterne +/- fra trin 1 - 6.

### Bemærk!

Diversey anbefaler, at man arbejder på en bæredygtig måde ved at finde frem til den rigtige dosering af produktet. Over- eller underdosering gør resultatet af rengøringen utilfredsstillende.

### Bemærk!

TASKI tilbyder automatisk dosering som tilbehør. Den kan også eftermonteres. Du kan få flere oplysninger hos kundeservice.

- Tryk på tasten Børstedrev TIL/FRA.  
*Indikatoren lyser op, børsteenheten sænkes, og tilkoblingsprocessen starter automatisk.*
- Vælg det ønskede børstetryk ved at trykke på tasterne +/- fra trin 1-3.

### Bemærk!

Vælg altid det lavest mulige trin, som giver et godt rengøringsresultat. På den måde sparer du både strøm og skåner maskinen

- ECO-Mode aktiveres ved at trykke på tasten ECO-Mode TIL/FRA.

### Bemærk!

Rengøringsopløsningen og børstetrykket i ECO-Mode kan ved behov indstilles manuelt. ECO-Mode er mest beregnet til glatte gulve uden fuger.

## Spot-Mode



- Spot-Mode aktiveres ved at trykke på tasten Spot-Mode TIL/FRA.



### Bemærk!

Rengøringsopløsningen og børstetrykket i Spot-Mode kan ved behov indstilles manuelt. Spot-Mode er beregnet til stærkt tilsmudsede gulve.

## Start med programtast



- Hvis du trykker på start næste gang, du skal bruge maskinen, startes maskinen med alle funktioner og indstillinger fra sidste gang, den blev anvendt.



### Bemærk!

Hvis du – når du har valgt en funktion ved at trykke på en tast – trykker på samme tast endnu en gang, deaktiveres denne funktion igen. Sugemotoren fortsætter med at køre i et kort stykke tid for at minimere efterfølgende drypning. Indikatoren blinker, indtil sugemotoren slår fra.



### Bemærk!

De indstillede værdier kan altid indstilles under et arbejdsforløb. De værdier, der var indstillet ved frakobling, gemmes og aktiveres igen, når maskinen slås til igen.



### Bemærk!

Hvis du trykker på tasten Program ved arbejdets afslutning, startes der et optimeret program for afslutningen på arbejdet: Se beskrivelsen på side 65 under (Automatisk forløb). Indstillinger og aktive funktioner gemmes.

## Start af rengøring

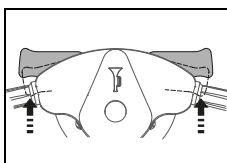

- Hvis maskinen er slået til, og en operatør sætter sig på trinbrættet, starter maskinen, når kontakterne trædes ned. Hvis disse funktioner er valgt, starter børsteenheden, og der åbnes for tilførsel af rengøringsopløsning.

*Kørehastigheden styres af kørekontaktens position. Når kørekontakterne slippes, bremser maskinen indtil den standser og parkeringsbremsen aktiveres. Tilførslen af rengøringsopløsning stoppes, og kort herefter stopper også børsteenheden.*



### Bemærk!

Mængden af tilført rengøringsopløsning tilpasses til den aktuelle arbejdhastighed. (IntelliFlow)



### Vigtigt:

Ved arbejde på steder med lidt plads, skal du trykke på tasten Langsom kørsel TIL/FRA. (Indikator lyser). Herved reduceres den maksimale arbejdhastighed, og risikoen for ulykker formindskes tilsvarende.

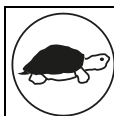

- Hvis du trykker på tasten igen, ophæves begrænsningen, og indikatoren slukker.

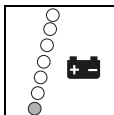

- Når den røde indikator for batteriniveauet lyser op, skal du køre maskinen til opladning.

## Batterikapacitet – driftsophør

Indikatoren for batteriniveau viser maskinens resterende driftstid, inden den skal oplades igen.

- Når den røde indikator begynder at blinke, kan maskinen arbejde ca. 5 minutter endnu.
- Herefter køres børsten op, og 30 sekunder senere kører skviseren op. Den røde indikator lyser nu permanent.
- Du har nu yderligere 10 minutter til at køre maskinen til opladning. Herefter slår maskinen selv fra.
- For at kunne tage maskinen i drift igen, skal batterierne lades helt op.

## Rengøringsmetode

### Direkte arbejdsmetode:

Skuring og sugning på én gang.

### Indirekte arbejdsmetode:

Separat tilberedning af rengøringsopløsning, skuring og sugning.



### Bemærk!

I visse tilfælde med en særlig kombination af gulvbelægning, snavs og rengøringsprodukt kan det være svært at styre maskinen ordentligt.

Ved at bruge de valgfri hjul, kan maskinens greb på gulvet forbedres. Du kan få flere oplysninger hos en TASKI-kunderådgiver.

## Påfyldning af rengøringsopløsning



### Vigtigt:

Hvis maskinen arbejder uden rengøringsopløsning, kan det medføre skader på gulvbelægningen.



### Bemærk!

En raslende lyd fra pumpen er et tegn på, at rentvandstanken (Flextank) er tom.



### Vigtigt:

Pumpen må aldrig køre tør i en længere periode.

- Maskinen skal være slået fra.
- Åbn tankdækslet.
- Fyld vand i rentvandstanken (flextank), se side 62.
- Påfyld rengøringsmiddel ved hjælp af doseringsbægeret.
- Vip tankdækslet tilbage i dets oprindelige position og tryk det nedad indtil det falder i hak.

## Tømning af snavsetvandstanken

### Indikator, snavsetvandstank fuld:

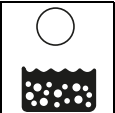

- Når indikatoren til snavsetvandstanken lyser op, afbrydes rengøringsprogrammet, skviseren løftes op, og sugenheten kobler fra.

- Tøm snavsetvandstanken, se side 66.



### Bemærk!

Hvis der dannes skum i tanken, lyser indikatoren Snavsetvandstank også.

- Tøm snavsetvandstanken, se side 66.

## Afslutning af arbejdet

### Manuel afslutning



- Tryk på tasten Rengøringsopløsning TIL/FRA.

*Tilførslen af rengøringsopløsning standses.*

- Fortsæt med at køre et par meter, så børsterne drejer videre i kort tid. Derved undgår du, at der efterfølgende drypper rengøringsopløsning ud af maskinen.

*Det er især vigtigt ved TASKI contact pads!*



- Tryk på tasten Børstedrev TIL/FRA.

*Indikatoren lyser op, børsteenheden standser og løftes op.*

- Køb nogle få meter videre for at suge det resterende snavsede vand op.

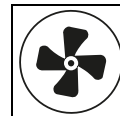

- Tryk på tasten Sugeaggregat TIL/FRA.

*Indikatoren lyser op, skviseren standser og løftes automatisk op.*

*Sugemotoren kører videre i 15 sekunder, inden den stopper helt.*

### Automatisk forløb



- Tryk på tasten Program Start/Stop.

*Tilførslen af rengøringsopløsning standses.*

*Børsteenheden stoppes og løftes op.*

*Efter 30 sekunder løftes skviseren op.*

*Sugemotoren fortsætter med at køre i 15 sekunder, indtil den slår fra automatisk.*

## Afmontering og rengøring af skviser

- Maskinen skal være slået fra.
- Træk de to sugeslanger af skviserstudserne.

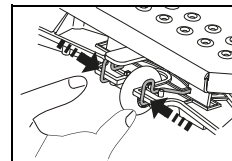

- Tryk låsebøjlerne sammen. Herved låses skviseren op, så den kan afmonteres fra skviserholderen.

- Rengør skviseren under rindende vand ved hjælp af en børste.



### Bemærk!

Skviseren fungerer kun optimalt, hvis lammellerne er rengjorte og intakte.

## Tømning og rengøring af snavsetvands- og rentvandstank (flextank)



### Bemærk!

Det snavsede vand og rengøringsopløsningen skal bortskaffes i overensstemmelse med gældende nationale forskrifter.



### Bemærk!

Ved tømning af tanken med det beskidte vand skal du følge anvisningerne om personligt beskyttelsesudstyr fra producenten af rengøringsmidlet.

- Maskinen skal være slået fra.

Gør som følger:

- Åbn tankdækslet.

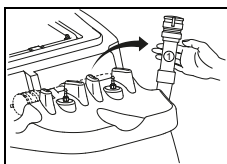

- Tag afløbsslangen til snavsetvandstanken ud af holderen.
- Læg afløbsslangen i et afløb.
- Pres halsen (1) på afløbsslangen sammen.
- Træk dækslet af afløbsslangen, og tøm snavsetvandstanken.

- Løft rentvandstanken (Flextank) op, læg den længst muligt nede i snavsetvandstanken, og tøm den derefter.
- Tag den tomme rentvandstank (Flextank) ud af snavsetvandstanken, og skyl den grundigt med rent vand.
- Skyl snavsetvandstanken grundigt med rent vand.

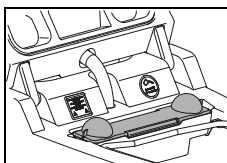

- Tag tørstoffileret (gult) ud, tøm det, og skyl det grundigt under rindende vand.

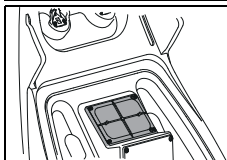

- Tag sugefileret (gult) ud og fjern skidt med en klud eller en blød børste.

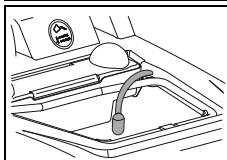

- Tag indsugningsfilteret ud og fjern skidt med en klud eller en blød børste.



### Vigtigt:

Et tilstoppet sugefilter kan begrænse sugeevnen.

Et tilstoppet indsugningsfilter kan reducere mængden af rengøringsopløsning.

- Monter tørstoffiler (gult), rentvandstanken (Flextank), sugefilter og indsugningsfilter igen.
- Læg afløbsslangen i holderen igen.

## Afmontering og rengøring af børster



### Bemærk!

Rengør børsterne hver gang, du har brugt maskinen.

- Maskinen skal være slået fra.

### XP-R

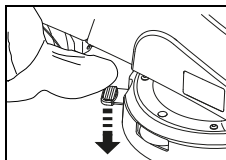

- Tryk på armen til oplåsning af børster med foden.

### XP-M

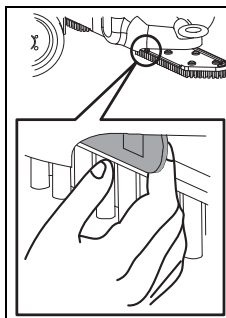

- Træk låsehåndtaget.

- Afmonter børsterne, og rengør dem under rindende vand.

## Rengøring af maskinen



### Vigtigt:

Rengør aldrig maskinen med en højtryksrensers eller en vandslange.

*Vand, der trænger ind i maskinen, kan forårsage store skader på mekaniske og elektriske dele.*

- Tør maskinen af med en fugtig klud.

## Opbevaring/parkering af maskine (ikke i drift)



### Bemærk!

Maskinen skal være slået fra, og nøglen skal tages ud.



### Bemærk!

Opbevar maskinen med løftet skviser, løftede børster og åbent tankdæksel. På den måde kan tanken tørre, så skimmeldannelse og ubehagelige lugte undgås.



### Vigtigt:

Maskinen må aldrig opbevares med afladet batteri. Dette kan beskadige batterierne uigenkaldeligt.

## Service, vedligeholdelse og pleje

For at maskinen kan fungere korrekt og få en lang levetid, skal den vedligeholdes.



### Vigtigt:

Der må kun anvendes originale TASKI-reservedele, ellers bortfalder garantien og eventuelle erstatningskrav.



### Vigtigt:

Inden vedligeholdelse, for at udelukke utilsigtede maskinfunktioner, skal man altid

- slukke maskinen,
- tage nøglen ud og
- aktivere nødstopet.

Symbolforklaring:

◇ = efter hver rengøring, ◇◇ = hver uge,  
◇◇◇ = hver måned, ⊗ = servicelampe

Aktivitet	◇	◇◇	◇◇◇	⊗	Side
Opladning af batterier	•				59
Påfyldning af destilleret vand (vådbatterier) i overensstemmelse med batteriproducentens anvisninger		•			60
Tømning og rengøring af snavsetvands- og rentvandstank	•				66
Kontrol af indsugnings- og sugefilter for tilsmudsning / rengøring	•				
Rengøring af alle dele, der er mærket i gult	•				
Rengøring af børster	•				66
Rengøring af skviser, kontrol af lameller for slitage og eventuelt udskiftning	•				65
Aftørring af maskine med fugtig klud	•				66
Rengøring af tætning til tankdæksel, kontrol for ridser og eventuelt udskiftning	•				
Kontrol af parkeringsbremse og nødstop				•	60
Vedligeholdelses-/serviceprogram udført af Diversey-servicetekniker				•	

## Vedligeholdelsesintervaller

TASKI-maskiner er maskiner af høj kvalitet, hvis sikkerhed er blevet kontrolleret på fabrikken og af autoriserede kontrollører. Elektriske og mekaniske komponenter slides og ældes, efterhånden som de anvendes.

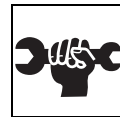

- For at opretholde en høj driftssikkerhed og funktionsdygtighed skal der gennemføres et serviceeftersyn på maskinerne, når vedligeholdelsesindikatoren lyser (indstillet til 650 driftstimer fra fabrikken) eller mindst en gang om året.

## Kundeservice

Hvis du henvender dig til os på grund af en funktionsfejl eller en bestilling, skal du altid oplyse typenummer og maskinum-mer.

Du kan finde begge numre på din maskines typeskilt. På den sidste side i denne betjeningsvejledning kan du finde adressen på en TASKI-servicepartner i nærheden af dig.

## Udskiftning af lameller

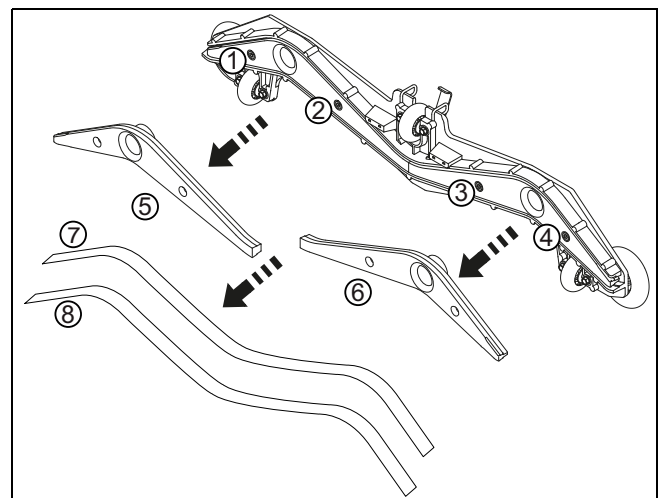

- Skru de fire unbrakoskruer (1, 2, 3, 4) op.
- Tag skviseren af skviserkernen (5, 6).
- Tag lamellerne ud (7, 8).
- Rengør skviseren og de to skviserkerner under rindende vand.
- Monter de "vendte" eller nye lameller på skviserkernen.
- Monter skviserkernen på skviseren igen.
- Skru de fire unbrakoskruer fast igen.

## Funktionsfejl

Funktionsfejl	Mulig årsag	Afhjælpning af fejl	Side
Maskine fungerer ikke og kan ikke tændes	Maskinen er slået fra.	• Drej nøglen om.	57
	Nødstop-kontakt trykket	• Slut batteristikket til maskinen.	57
	Hovedsikringen er defekt.	• Kontrollér/udskift sikringen. • Kontakt din servicepartner.	
	Der vises en fejlkode på displayet.	• Kontakt din servicepartner.	70
	Startspærre aktiveret eller fejl i styringen	• Stå på trinbrættet	
	Batteri afladet eller defekt, oplader defekt	• Oplad batterierne. • Kontakt din servicepartner.	60
	Batterierne er defekte.	• Kontakt din servicepartner.	
Børsteenheten eller sugeenheden kan ikke slås fra.	Der er en fejl i elektronikken eller i betjeningspanelet	• Slå maskinen fra ved hjælp af nødstoppet. • Kontakt din servicepartner.	57
Børsterne drejer ikke rundt.	Børstedrevet er slået fra.	• Tryk på tasten Børste.	57
	Hovedsikringen er defekt.	• Udskift sikringen.	
	Motoren er slået til, men børsterne drejer ikke rundt.	• Drivremmen er gået i stykker. • Kontakt din servicepartner.	
Maskinen suger ikke tilstrækkeligt. Gulvet bliver ved med at være vådt. Det snavsede vand suges ikke op.	Sugeenheden er ikke slået til.	• Tryk på tasten Sugeenhed.	57
	Tasten ECO-Mode er blevet aktiveret.	• Deaktiver tasten ECO-Mode.	57
	Sugeslangen er ikke sat på.	• Sæt sugeslangen på.	62
	Skviseren går ikke ned til gulvet.	• Kontrollér, at ophænget til skviseren fungerer korrekt.	62
	Lamellerne er slidt ned.	• Udskift lamellerne.	67
	Slangen eller skviseren er tilstoppet (med f.eks. små træstykker eller stofrester).	• Fjern fremmedlegemerne.	
	Sugefilteret er tilstoppet.	• Fjern fremmedlegemerne.	57
	Indikatoren for sugeenheden lyser, men sugeenheden suger ikke.	• Kontrollér sikringen, og udskift den om nødvendigt. • Hvis sikringen er i orden, skal du kontakte din servicepartner.	62
Sugeenheden slår fra.	Snavsetvandstanken er fuld.	• Tøm snavsetvandstanken. • Kontrollér batteriovervågningen. • Kontrollér sikringerne.	65
	Snavsetvandstanken er beskidt.	• Kontrollér tanken, og rengør den om nødvendigt.	66
Der kommer ikke nok rengøringsopløsning ud.	Tanken med rengøringsopløsning er tom.	• Kontrollér tanken med rengøringsopløsning.	65
	Den indstillede mængde rengøringsopløsning er for lille.	• Indstil mængden af rengøringsopløsning med tasterne +/-.	57
	Tasten Rengøringsopløsning er deaktiveret.	• Tryk på tasten Rengøringsopløsning.	57
	Indsugningsfilter	• Rengør	

## Tekniske specifikationer

Maskine	XP-R	XP-M	
Arbejdsbredde	75		cm
Skviserens bredde	95		cm
Mål (L x B x H)	131 x 95 x 130		cm
Maksimal vægt, driftsklar maskine	520	510	kg
Mærkespænding	24 V		DC
Nominel ydelse	1200		W
Rentvandstank nominel +/- 5%	113		l

Beregnete værdier i henhold til IEC 60335-2-72	XP-R	XP-M	
Maskinens vægt med batterier (transportvægt)	330	320	kg
Støjniveau LpA	69	67	dB (A)
Usikkerhed KpA	2.5		dB (A)
Samlet svingningsværdi	< 2.5		m/s <sup>2</sup>
Usikkerhed K	0.25		m/s <sup>2</sup>
Stærkvandsbeskyttelse	IPX3		
Beskyttelsesklasse	III		

## Tilbehør

Nr.	Artikel	XP-R	XP-M
7514650	Skurebørste, nylon, blød, 45 cm		2x
7515725	Skurebørste, nylon, hård, 45 cm		2x
7515726	Skurebørste, nylon, slibende, 45 cm		2x
7514648	Køreskive 45 cm		2x
7522220	Køreskive 38 cm	2x	
7522221	Skurebørste, nylon 38 cm (standard)	2x	
7522222	Skurebørste, beton med frilagte sten, 38 cm	2x	
7522223	Skurebørste, slibende, 38 cm	2x	
7523342	Skurebørste, vandsparende, 38 cm	2x	
4131268	Beskyttelsesprofil	x	x
4126922	Blinklyssæt	x	x
7516242	IntelliDose swingo XP	x	x
7523390	IntelliTrail	x	x
8502830	Påfyldningsslange med universel vandkobling	x	x

DA

## Fejlkoder

Fejlkoder vises på displayet.



### Bemærk!

Slå maskinen fra og derefter til igen, når der vises en fejlkode.  
En eventuel fejlmeddelelse kan forsvinde ved en fra- og tilkobling som beskrevet ovenfor.

Kode	Beskrivelse	Afhjælpning
E 020	Batteri dybt afladet Batteriets spænding er faldet til under 20,5 V.	Maskinen behøver en hel opladningscyklus. Kontakt din servicepartner.
E 041	Strømdifferencen mellem børstemotorerne er større end 50 % i 15 sek. Børsteenheden løftes op.	Slå maskinen fra, og lad den køle ned. Kontakt din servicepartner.
E 048	Kortslutningsgenkendelse eller overbelastningssituation (f.eks. blokerede hjul eller børster) Køremotor, børstemotor eller sugemotor slukkes.	Kontakt din servicepartner.
E 051	Forkerte parametre Parameter-kontrolsummen er forkert.	Kontakt din servicepartner.

## Transport



### Vigtigt:

Maskinen må kun løftes med hjælpemidler (f.eks. løfteplatform, rampe osv.)!



### Bemærk!

Maskinen skal transporteres i stående tilstand.



### Bemærk!

Sørg for, at maskinen er surret godt fast og sikret tilstrækkeligt på det køretøj, den skal transporteres på.

## Bortskaffelse



### Bemærk!

Maskine og tilbehør skal bortskaffes korrekt og i henhold til gældende nationale bestemmelser. Det kan din Diversey-servicepartner være dig behjælpelig med.

## Batterier



### Vigtigt:

Batterierne skal afmonteres fra maskinen, inden de bortskaffes.

Brugte batterier skal bortskaffes miljømæssigt korrekt iht. EU-direktiv 2006/66/EF eller de respektive nationale forskrifter.



## Maskinens mål

Målene er alle angivet i centimeter!

### XP-R

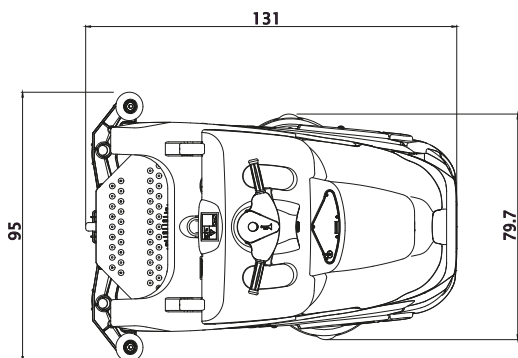
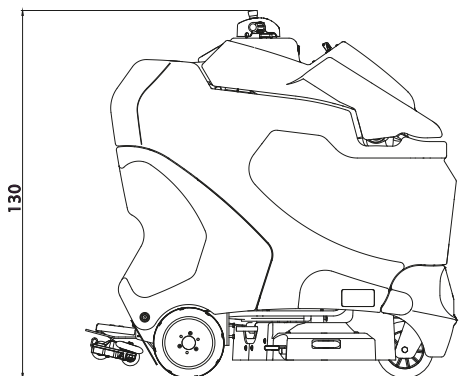

### XP-M

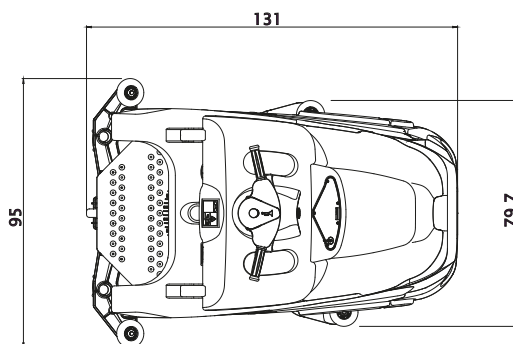
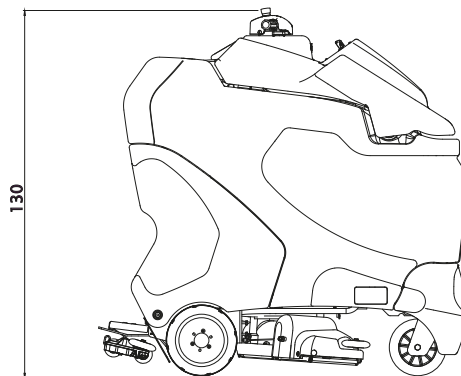

DA

## Originalbedienungsanleitung

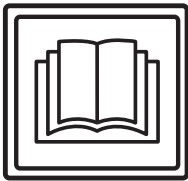

### VORSICHT!

Vor der ersten Inbetriebnahme der Maschine sind die Bedienungsanleitung und Sicherheitshinweise unbedingt zu lesen.

Bewahren Sie die Bedienungsanleitung sorgfältig und griffbereit auf, um jederzeit nachschlagen zu können.

## Zeichenerklärung



### Gefahr:

Dieses Symbol weist auf wichtige Informationen hin. Das Nichtbefolgen dieser Hinweise kann zur Gefährdung von Personen und / oder umfangreichen Sachschäden führen!



### Achtung:

Dieses Symbol weist auf wichtige Informationen hin. Das Nichtbefolgen dieser Hinweise kann zu Störungen und Sachschäden führen!



### Hinweis:

Dieses Symbol weist auf wichtige Informationen im Zusammenhang mit der effizienten Nutzung des Produktes hin. Das Nichtbefolgen dieser Hinweise kann zu Störungen führen!

• Es enthält Hinweise zu den Arbeitsschritten, die Sie der Reihe nach ausführen müssen.

## Inhaltsverzeichnis

Sicherheitshinweise .....	72
Reinigungsprodukte .....	74
Erweiterte Dokumente .....	74
Aufbauübersicht .....	75
Batterien .....	76
Vor Inbetriebnahme .....	78
Arbeitsbeginn .....	81
Arbeitsende .....	83
Service, Wartung und Pflege .....	85
Störungen .....	86
Technische Informationen .....	87
Zubehör .....	87
Error Codes .....	88
Transport .....	88
Entsorgung .....	88
Abmessungen der Maschine .....	89

## Bestimmungsgemässe Verwendung

Die Maschinen sind für den gewerblichen Einsatz (z.B. in Hotels, Schulen, Krankenhäuser, Fabriken, Einkaufszentren, Sporthallen u.ä.) bestimmt. Unter strikter Berücksichtigung dieser Bedienungsanleitung dienen diese der Nassreinigung von Hartbodenbelägen. Diese Maschinen sind ausschliesslich für die Verwendung im Innenbereich konzipiert.



### Achtung:

Die Maschine darf nicht für das Polieren, Ölen, Wachs auftragen, Teppich reinigen und Aufsaugen von Staub verwendet werden. Die Nassreinigung von Parkett- und Laminatböden mit dieser Maschine erfolgt auf eigenes Risiko.



### Gefahr:

Nicht von Diversey autorisierte Änderungen an der Maschine führen zum Erlöschen von Sicherheitszeichen und der CE-Konformität. Ein Einsatz der Maschine entgegen der bestimmungsgemässen Verwendung kann zu Personenschäden, Schäden an der Maschine und in der Arbeitsumgebung führen. In solchen Fällen verfallen in der Regel jegliche Garantie- und eventuelle Gewährleistungsansprüche.

## Sicherheitshinweise

TASKI-Maschinen entsprechen aufgrund ihrer Bauart und Konstruktion den einschlägigen, grundlegenden Sicherheits- und Gesundheitsanforderungen der EG-Richtlinien und tragen daher das CE-Zeichen.



### Gefahr:

Die Maschine darf nur von Personen verwendet werden, welche im Gebrauch angemessen unterwiesen sind oder ihre Fähigkeiten zum Bedienen nachgewiesen haben und ausdrücklich mit der Benutzung beauftragt sind.



### Gefahr:

Die Maschine darf nicht von Personen mit verringerten physischen, sensorischen oder mentalen Fähigkeiten, einschliesslich Kinder, oder einem Mangel an Erfahrung und Wissen benutzt werden.

*Kinder sind zu beaufsichtigen, um sicherzustellen, dass sie nicht mit der Maschine spielen.*



### Gefahr:

Die Maschine darf nicht in Räumen verwendet werden, in denen explosionsgefährdete und leicht brennbare Stoffe (z.B. Benzin, Lösungsmittel, Heizöl, Staub usw.) gelagert oder verarbeitet werden.

*Die elektrischen oder mechanischen Komponenten könnten zur Entzündung dieser Stoffe führen.*

**Gefahr:**

Die Maschine darf nicht zum Aufsaugen von giftigen, gesundheitsschädlichen, ätzenden oder reizenden Stoffen (z.B. gefährlicher Staub usw.) verwendet werden. Das Filtersystem filtert Stoffe dieser Art nicht ausreichend heraus.

*Mögliche Beeinträchtigungen der Gesundheit des Anwenders und Dritter sind nicht auszuschliessen.*

**Gefahr:**

Achten Sie auf die örtlichen Gegebenheiten wie auf Dritte und Kinder! Insbesondere muss in der Nähe von unübersichtlichen Stellen, wie z.B. vor Türen oder Kurven, die Geschwindigkeit verlangsamt werden.

**Gefahr:**

Mit dieser Maschine dürfen keine weiteren Personen und Gegenstände transportiert werden.

**Gefahr:**

Bei Auftreten einer Fehlfunktion oder eines Defekts sowie nach einer Kollision oder einem Umsturz muss die Maschine vor einer erneuten Inbetriebnahme durch eine autorisierte Fachkraft überprüft werden. Dasselbe gilt, wenn die Maschine im Freien belassen, in Wasser getaucht bzw. Feuchtigkeit ausgesetzt war.

**Gefahr:**

Bei Beschädigungen sicherheitsrelevanter Teile, wie beispielsweise Bürstenabdeckung, Netzkabel oder Abdeckungen, die Zugang zu stromführenden Teilen ermöglichen, ist der Betrieb der Maschine unverzüglich zu unterbrechen!

**Gefahr:**

Die Maschine darf nicht auf Neigungen angehalten, abgestellt oder gelagert werden.

**Gefahr:**

Bei allen Arbeiten an der Maschine muss die Maschine ausgeschaltet und der Schlüssel abgezogen werden.

**Gefahr:**

Die Maschine darf nicht in elektromagnetisch belasteten Räumen (Elektrosmog) verwendet werden.

**Gefahr:**

Die Maschine darf nicht auf Neigungen >8% benutzt werden. Gefälle müssen in langsamer Fahrt und unter Verwendung des "turtle-mode" befahren werden, um sicheres Anhalten gewährleisten zu können. Scharfes Einlenken auf Neigungen kann die Stabilität der Maschine beeinträchtigen und ist daher untersagt. Es besteht Unfallgefahr.

**Gefahr:**

Die Maschine darf nur auf einem befestigten, stabilen und ausreichend tragfähigen Untergrund benutzt werden.  
*Bei Nichtbeachtung besteht Unfallgefahr.*

**Achtung:**

Die Maschine muss vor unbefugter Verwendung geschützt werden. Ziehen Sie daher immer den Schlüssel ab, bevor Sie sich von der Maschine entfernen; Oder verwahren Sie sie in einem abgeschlossenen Raum.

**Achtung:**

Die Maschine darf nur in einem trockenen, staubarmen Umfeld bei Temperaturen von +10 bis +35 Grad betrieben und gelagert werden.

**Achtung:**

Reparaturarbeiten an mechanischen oder elektrischen Teilen der Maschine dürfen nur von autorisierten Fachkräften durchgeführt werden, welche mit allen hier relevanten Sicherheitsvorschriften vertraut sind.

**Achtung:**

Es dürfen ausschliesslich Werkzeuge (Bürsten, Pads oder Ähnliches) verwendet werden, die in dieser Bedienungsanleitung unter Zubehör festgelegt oder durch den TASKI-Berater empfohlen werden. Andere Werkzeuge können Sicherheit und Funktionen der Maschine beeinträchtigen.

**Achtung:**

Nationale Vorschriften zum Personenschutz und zur Unfallverhütung wie auch Hersteller Angaben zur Verwendung von Reinigungsmitteln müssen konsequent beachtet werden.

**Achtung:**

Schalten Sie die Saugaggregat sofort ab, wenn aus der Maschine Schaum oder Flüssigkeit austritt!

**Achtung:**

Diese Maschine darf ausschliesslich mit geeigneten Batterien und geprüften Ladegeräten betrieben werden.

**Achtung:**

TASKI-Maschinen und -Geräte werden so konstruiert, dass nach dem derzeitigen Stand der Wissenschaft eine Gesundheitsgefährdung durch die auftretenden Lärmemissionen oder Vibrationen ausgeschlossen werden kann.  
Siehe Technische Informationen auf Seite 87.

**Reinigungsprodukte****Hinweis:**

TASKI-Maschinen sind so konstruiert, dass sie mit TASKI-Reinigungsprodukten optimale Reinigungsergebnisse erzielen. Andere Reinigungsprodukte können zu Störungen und Schäden an der Maschine oder der Umwelt führen.  
Aus diesem Grund empfehlen wir, ausschliesslich TASKI-Reinigungsprodukte zu verwenden.  
Störungen, die durch falsche Reinigungsprodukte verursacht werden, sind durch die Garantie nicht abgedeckt.

Für weitere Informationen wenden Sie sich bitte an Ihren TASKI-Servicepartner.

**Erweiterte Dokumente****Hinweis:**

Das Elektroschema zu dieser Maschine, finden Sie in der Ersatzteilliste.  
Kontaktieren Sie den Kundendienst für weitere Informationen.

# Aufbauübersicht

DE

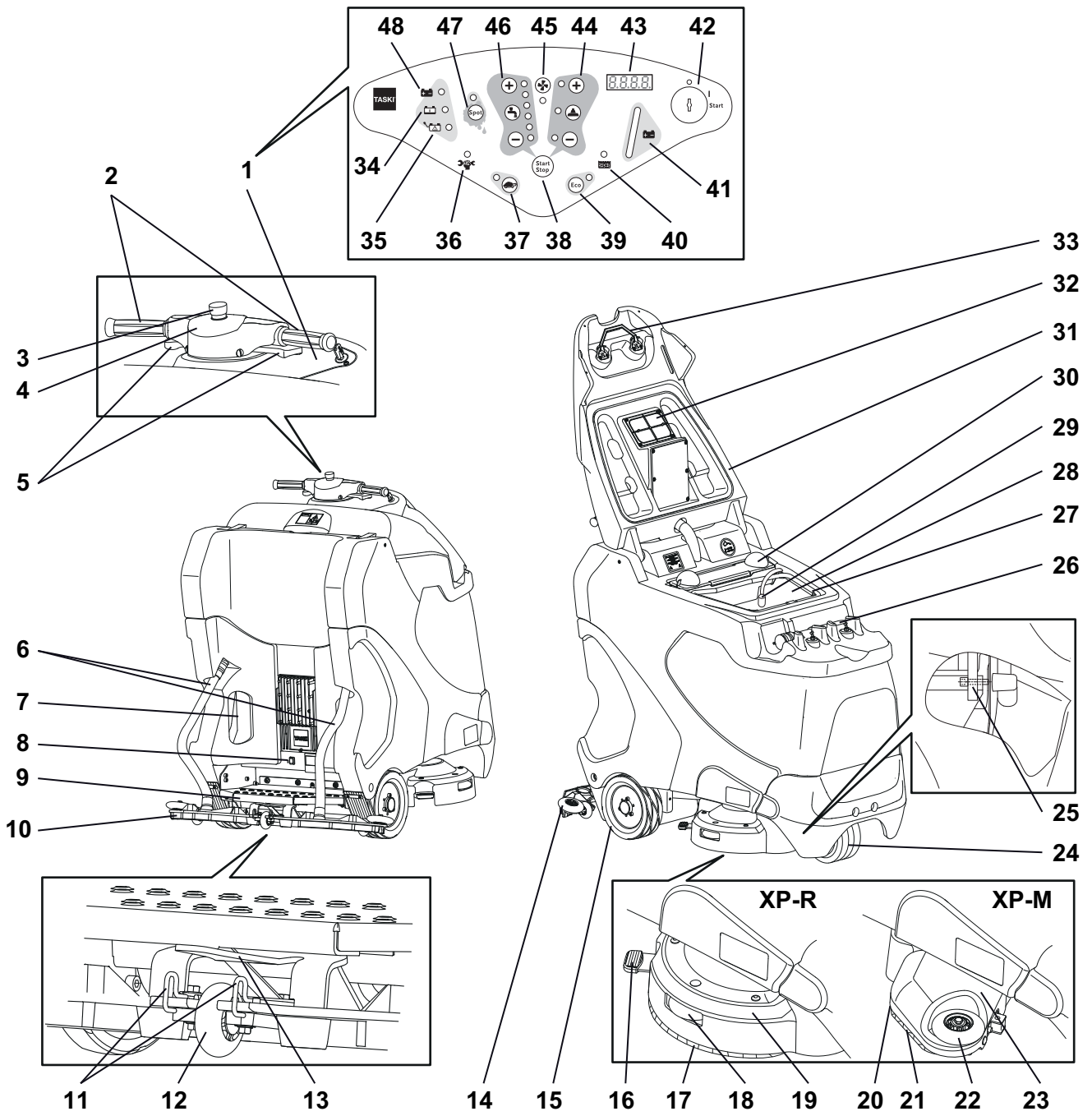

- 1 Bedientableau
- 2 Fahrgriffe
- 3 Not-Halt
- 4 Hupe
- 5 Fahrshalter
- 6 Saugschlauch
- 7 Netzkabel für internes Batterieladegerät
- 8 Elektronische Parkbremse
- 9 Trittfläche mit Sicherheitsschalter
- 10 Saugdüse
- 11 Arretierbügel Saugdüse
- 12 Stützrad Saugdüse
- 13 Düsenhalterung
- 14 Abweisrolle Saugdüse
- 15 Antriebsrad
- 16 Werkzeug-Entriegelung XP-R
- 17 Bürste
- 18 Abweisrolle Werkzeugaggregat XP-R
- 19 Werkzeugaggregat XP-R
- 20 Werkzeug-Entriegelung XP-M
- 21 Mikrorotationsbürste
- 22 Abweisrolle Werkzeugaggregat XP-M
- 23 Werkzeugaggregat XP-M
- 24 Lenkrolle
- 25 Batterieraum-Entriegelung
- 26 Entleerschlauch
- 27 Frischwassertank (Flex tank)
- 28 Schmutzwassertank
- 29 Pumpe und Ansaugfilter
- 30 Grobschmutzkorb
- 31 Tankdeckel
- 32 Saugfilter
- 33 Tankdeckel-Entriegelung
- 34 Anzeige Batterie wird geladen
- 35 Anzeige Störung Batterie/Netzgerät
- 36 Anzeige Service
- 37 Taste Langsamfahrt (EIN / AUS)
- 38 Taste Programm (Start / Stop)
- 39 Taste ECO-Mode (EIN / AUS)
- 40 Anzeige Schmutzwassertank voll
- 41 Batteriestandanzeige
- 42 Schlüsselschalter
- 43 Display
- 44 Tasten Werkzeugantrieb (EIN / AUS), Bürstendruck (+ / -)
- 45 Taste Saugaggregat (EIN / AUS)
- 46 Tasten Reinigungslösung Zufuhr (EIN / AUS), Menge (+ / -)
- 47 Taste Spot-Mode (EIN / AUS)
- 48 Anzeige Batterie ist geladen

## Batterien

### Zulässige Batterien

Für den Betrieb dieser Maschine sind Traktionsbatterien notwendig (Keine Starter- oder Gerätebatterien). Empfohlen werden reine Traktionsbatterien. Nur diese garantieren eine lange Nutzungsdauer.

Traktionsbatterien werden als offene (Nass-) Batterien oder als wartungsfreie (VRLA-) Batterien produziert, (Gel- und AGM). Für jede Bauart und Hersteller muss die Maschine entsprechend justiert werden.

Jede Batterie offeriert eine unterschiedliche Nutzungsdauer und unterschiedliche Leistungsmerkmale.

Die Maschinenprogrammierung muss nach Einbau der Batterien bzw. bei Wechsel von Batterietyp und/oder -Herstellers und vor der Inbetriebnahme erfolgen.

Eine fehlerhafte Einstellung kann zu frühzeitigem Ausfall der Batterien führen.

### Sicherheitsmassnahmen im Umgang mit Batterien



- Batterien enthalten Säure. Bei der Wartung, bei Ein- und Ausbau von Nassbatterien muss eine Schutzbrille getragen werden!



- Säurespritzer im Auge oder auf der Haut mit viel klarem Wasser aus- bzw. abspülen. Danach unverzüglich einen Arzt aufsuchen.



- Kleidung mit Wasser auswaschen!
- Beim Laden von Batterien entsteht Knallgas. Offenes Feuer oder glühende Gegenstände unbedingt fernhalten!



- Nicht Rauchen!



- Verätzungsgefahr!



- Achtung! Die Pole der Batterien stehen immer unter Spannung, deshalb keine Gegenstände auf den Batterien ablegen!



#### Achtung:

Batterien sauber und trocken halten. Ausgetretene Säure oder Wasser (Nassbatterien) sofort abwischen. Tragen Sie dabei Schutzhandschuhe.



#### Achtung:

Batterien dürfen nur von Diversey zugelassenen Kundendienststellen oder Fachkräften eingebaut und gemäss Anschlussschema installiert werden. Fehler beim Einbau bzw. Anschluss können zu schweren Verletzungen, zu einer Explosion und grossen Schäden an Maschine und Umgebung führen.

**Achtung:**

Beachten Sie zusätzlich die Betriebsvorschriften des Batterieherstellers.

**Achtung:**

Beim Laden von Batterien muss für ausreichende Lüftung gesorgt werden.

**Achtung:**

Bei der Wartung der Batterien müssen diese von der Maschine getrennt sein!

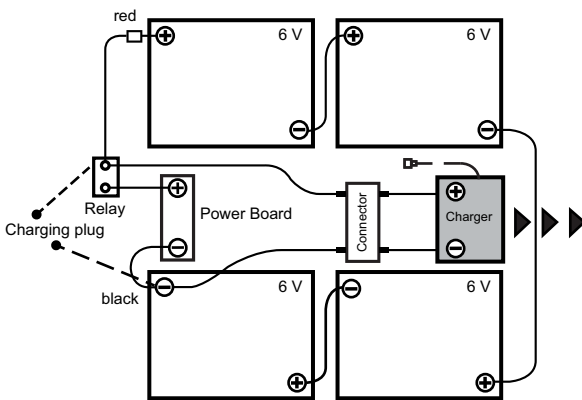
**Batterie Anschlusschema****Ladevorgang mit externem Batterieladegerät**

Jeder Batterietyp und/oder Batteriehersteller verlangt eine unterschiedliche Ladekennlinie.

**Achtung:**

Eine falsche Ladekennlinie oder die Verwendung eines ungeeigneten Ladegeräts führt zu frühzeitigem Ausfall oder zur schnellen Zerstörung der Batterien.

Optional erhältliche Onboard Ladegeräte sind auf die Batteriegröße angepasst und enthalten mehrere Ladekurven, die ab Werk oder durch den TASKI-Servicetechniker für empfohlene Batterien eingestellt werden. Diese Vorschrift gilt ebenfalls bei der Verwendung von stationären (externen) Ladegeräten.

**Achtung:**

Dauerhafte Kurzeinsätze mit jeweils anschließender Nachladung können Batterien dauerhaft schädigen. Richtwert: Vor einer Nachladung sollte eine Mindestentnahme von ca. 20% der verfügbaren Kapazität erfolgt sein.

**Achtung:**

Um ihre maximal mögliche Lebensdauer zu erreichen, müssen Traktionsbatterien 2x wöchentlich einen kompletten Ladezyklus (12-16 Std.) durchlaufen.

**Achtung:**

Vor einer längeren Stilllegung der Maschine müssen die Batterien einen kompletten Ladezyklus durchlaufen. Das Ladegerät wird anschliessend von der Maschine bzw. vom Netz getrennt. Batterien entladen sich mit der Zeit. Je nach Typ müssen sie nach 3 - 6 Monaten erneut geladen werden. Vor einer Wieder-Inbetriebnahme sollten die Batterien erneut einen kompletten Ladezyklus durchlaufen.

**Ladevorgang mit externem Ladegerät**

- Verbinden Sie das externe Batterieladegerät mit dem Batterietrennstecker der Maschine.

**Achtung:**

Achten Sie darauf, dass der Stecker bis zum Anschlag eingesteckt ist um einen guten Elektrischen Kontakt zu gewährleisten

**Hinweis:**

Während eines Ladevorgangs sind alle Maschinenfunktionen deaktiviert.

**Ladevorgang mit (optionalem) Onboard Ladegerät**

- Die Maschine muss ausgeschaltet sein.
- Entnehmen Sie das Netzkabel und verbinden Sie es mit einer (träge abgesicherten) Steckdose.

**Nach Abschluss des Ladevorgangs****Achtung:**

Schalten Sie das Ladegerät aus bevor Sie die Verbindung zu den Batterien trennen, (nur für externe Ladegeräte).

*Das Trennen des eingeschalteten Ladegerätes kann zu einer Explosion im Batterieraum führen.*

- Verstauen Sie das Netzkabel bei (optionalen) Onboard Ladegeräten im vorgesehenen Bereich.
- Versorgen Sie das Ladekabel trocken und vor Beschädigungen geschützt.

**Achtung:**

Ladekabel übertragen hohe Ströme. Bei Anzeichen von Schäden an Stecker, Kabel oder Geräteanschluss darf das Ladegerät nicht benutzt werden

## Wartung und Pflege von offenen (Nass-) Batterien



### Hinweis:

Die Pflege von wartungsfreien Batterien beschränkt sich auf die Einhaltung korrekter Ladeprozesse und richtig eingestellter Ladekurve.

### Batterieraum öffnen für die Wartung

- Die Maschine muss ausgeschaltet sein.



### Gefahr:

Vor dem Öffnen des Batterieraums muss sichergestellt sein, dass beide Tankbereiche leer sind.



- Unten links und rechts auf der Vorderseite der Maschine, finden Sie die Entriegelung für den Batterieraum.
- Drehen Sie die Inbusschrauben heraus.

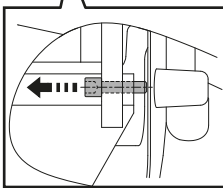

- Kippen Sie den Tank vorsichtig nach hinten bis er auf dem Boden aufliegt.

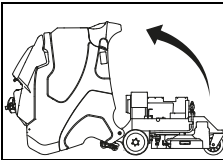

### Gefahr:

Kippen Sie nach Beendigung der Wartung vorsichtig den Tank in die Ursprungsposition zurück und drehen die Inbusschraube wieder hinein.

## Vor Inbetriebnahme

### Parkbremse

Aktivierung:

- Die Parkbremse wird beim Betätigen der Fahrschalter durch die Elektronik automatisch deaktiviert.

Entriegelung:



### Hinweis:

Das Trittbrett muss besetzt sein.

- Durch Betätigung der Fahrschalter wird die Parkbremse automatisch entriegelt.

Not-Entriegelung:

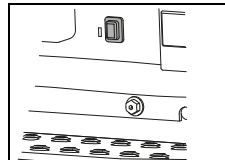

- Damit bei Ausfall der Steuerung oder der Spannungsversorgung die Maschine verschoben werden kann, muss die Parkbremse von Hand entriegelt werden. Hierfür muss der Entriegelungsknopf betätigt werden. Dieser befindet sich oberhalb des Trittbretts.

### Parkbremse und Not-Halt prüfen



### Achtung:

Parkbremse und Not-Halt Taster sind wichtige Sicherheitselemente. Ihre Funktion muss daher regelmässig in kurzen Zeitabständen vor Verwendung der Maschine geprüft werden.

- Schalten Sie die Maschine ein.
- Betätigen Sie das Fahrpedal / -schalter, dabei halten Sie den Lenker gerade. Die Maschine setzt sich geradeaus in Bewegung.
- Drücken Sie jetzt den Not-Halt.

### Hinweis:



Die Maschine muss abrupt bis zum vollständigen Stopp abbremsen und dabei ohne Lenkkorrektur geradeaus fahren.



### Gefahr:

Ist eine dieser Funktionen nicht gegeben, muss die Maschine bis zu einer fachgerechten Reparatur durch autorisierte TASKI-Service-Partner ausser Betrieb gesetzt werden.



## Warneinrichtungen



### Achtung:

Warneinrichtungen wie Warnlicht, Blitzleuchte und Signalton bei Rückwärtsfahrt müssen regelmässig auf Funktion geprüft werden. Fehlfunktionen müssen umgehend behoben werden. Der Betrieb der Maschine bei fehlenden oder defekten Warneinrichtungen verlangt erhöhte Vorsicht und Aufmerksamkeit.



### Gefahr:

Nationale Vorschriften sind immer übergeordnet. Diese können andere Verhaltensweisen verlangen und müssen unbedingt beachtet werden.

## Verschiebefahrt

Die Fahrtrichtung steuern Sie mit dem Lenker und die Geschwindigkeit mit den Fahrschaltern. Die Geschwindigkeit wird stufenlos reguliert.

Beim Loslassen der Fahrschalter wird die Maschine bis zum Stillstand abgebremst und die Parkbremse wird aktiviert.

- Schalten Sie die Maschine ein (Schlüsselschalter).

*Die Anzeige leuchtet kurz auf.*

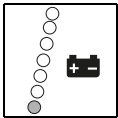

*Die Batteriestandanzeige signalisiert Ihnen die Betriebsbereitschaft der Maschine. (bei Störung siehe Seite 86).*

- Für das Vorwärtsfahren müssen lediglich die Fahrschalter nach vorne gedrückt werden.
- Für die Rückwärtsfahrt drücken Sie die Fahrschalter nach hinten.

### Hinweis:



Bei Kurvenfahrt wird die Geschwindigkeit elektronisch reduziert.

### Hinweis:



Bei Rückwärtsfahrt im Arbeitsbetrieb wird die Saugdüse automatisch angehoben und die Zufuhr der Reinigungslösung unterbrochen.

## Verschieben der Maschine (bei Defekt)

### Hinweis:



Das Verschieben der Maschine darf generell nur zu zweit durchgeführt werden.

### Achtung:



Durch das hohe Gewicht ist das manuelle Verschieben der Maschine mit Risiko verbunden!

*Durch Fehltritte kann es zu Personen- und Maschinenschäden kommen.*

- Das Verschieben ist nur bei Betätigung des Entriegelungsknopf /-hebel möglich. (Siehe Seite 78)

## Werkzeug einsetzen

Prüfen Sie vor dem Einsetzen:

- dass die Bürste die rote Markierung (Borstenbüschel) oder 1 cm Borstenlänge nicht unterschritten hat.
- den Pad auf Abnutzung und Sauberkeit.



### Achtung:

Keine Bürsten verwenden, bei denen die Verschleissgrenze erreicht wurde. Diese wird durch die Länge des roten Borstenbüschel angezeigt. Keine Pads verwenden, die abgenutzt oder verschmutzt sind. Ausschliesslich original TASKI-Werkzeuge verwenden. Die Nichtbeachtung kann zu mangelhaften Reinigungsergebnissen bis hin zu Belagsschäden führen.

## XP-R

- Platzieren Sie die Werkzeuge unter dem Werkzeugaggregat.

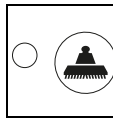

- Betätigen Sie die Taste Werkzeugantrieb EIN/AUS.

*Das Werkzeugaggregat wird automatisch abgesenkt, zentriert die Werkzeuge und stoppt.*

- Stehen Sie auf die Trittpläche.

*Die Werkzeuge werden automatisch eingekuppelt und sind somit betriebsbereit.*



### Achtung:

Prüfen Sie ob die Werkzeuge eingekuppelt sind.



### Hinweis:

Der Werkzeugantrieb wird durch Betätigung der Fahrschalter aktiviert

## XP-M

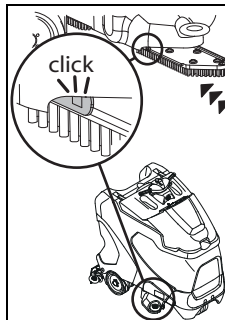

- Drücken Sie das Werkzeug nach oben und schieben Sie dieses soweit hinein, bis es einrastet.

## Saugdüse montieren

- Die Maschine muss ausgeschaltet sein.
- Legen Sie die Düse unter die Saugdüsenaufhängung.
- Platzieren Sie die Saugdüse so unter die Laschen der Düsenhalterung (1), dass diese in die Ausschnitte der Düse (2) passen.

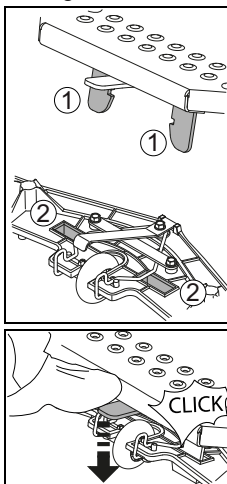

- Drücken Sie die Düsenhalterung nach unten, bis die Saugdüse einrastet.

- Stecken Sie beide Saugschläuche fest auf die Stutzen der Düse.

## Frischwassertank befüllen



### Achtung:

Maximal zulässige Wassertemperatur 60 °C/140 °F.

Diversey empfiehlt die Verwendung von kaltem Wasser, da heisses Wasser bei Bodenkontakt sofort die Bodentemperatur annimmt und daher keine Vorteile bringt.

- Die Maschine muss ausgeschaltet sein.
- Öffnen Sie den Tankdeckel.
- Setzen Sie den Frischwassertank (Flextank) in die dafür vorgesehene Position.
- Nehmen Sie den Dosierbecher aus dem Frischwassertank (Flextank).

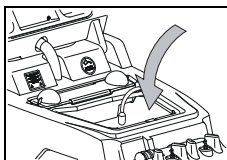

- Füllen Sie Wasser in den Frischwassertank (Flextank).

*Die obere rote Markierung zeigt die maximal zulässige Füllhöhe.*

- Kippen Sie den Tankdeckel wieder in die Ursprungsposition und drücken Sie ihn nach unten bis er arretiert.

## Dosierung



### Achtung:

Beim Umgang mit chemischen Produkten sind Handschuhe, Schutzbrille und entsprechende Arbeits(schutz)kleidung zu tragen!

### Hinweis:



Verwenden Sie nur von Diversey empfohlene chemische Produkte und beachten Sie unbedingt die Produktinformationen.



### Gefahr:

Die Verwendung ungeeigneter Produkte (z. B. von chlor-, säuren- oder lösungsmittelhaltigen Produkten) kann zu einer Gesundheitsgefährdung sowie zu erheblichen Schäden an der Maschine führen.

## Dosierungsbeispiele:

Angabe auf der Verpackung des Produktes		Tankinhalt	Produkte Menge pro Tankfüllung
0.5%	50 ml auf 10l Wasser	113l	0.5l
1%	100 ml auf 10l Wasser	113l	1.1l
2%	200 ml auf 10l Wasser	113l	2.2l
3%	300 ml auf 10l Wasser	113l	3.3l

- Füllen Sie den Dosierbecher mit einem geeigneten Produkt und kippen den Inhalt in den Frischwassertank. Wiederholen Sie den Vorgang bis die gewünschte Dosierung erreicht ist.
- Nach Abschluss der Dosierung verbleibt der Dosierbecher im Tank.

### Hinweis:



TASKI bietet optional eine automatische Dosierung an. Diese kann auch nachträglich montiert werden. Bitte wenden Sie sich an Ihren Kundendienstberater

## Vorreinigung



### Achtung:

Entfernen Sie allfällige Gegenstände (Holz-, Metallteile usw.) von der Reinigungsfläche.

*Die Gegenstände können durch das rotierende Werkzeug herausgeschleudert werden und dabei Personen- und Sachschäden verursachen.*

## Arbeitsbeginn



### Achtung:

Beim Arbeiten mit dieser Maschine ist stets trittsicheres Schuhwerk und angemessene Arbeitskleidung zu tragen!



### Hinweis:

Lassen Sie während des Betriebs der Maschine immer beide Hände am Lenkrad / Fahrgriff, damit eine sichere Bedienung gewährleistet ist.



### Achtung:

Machen Sie sich zuerst mit der Maschine vertraut, indem Sie auf einem freien Platz die ersten Fahrversuche starten!



### Achtung:

Besteht während des Einsatz der Maschine eine Gefahr von herabfallenden Gegenständen müssen notwendige Schutzvorkehrungen gemäss nationaler Vorschriften getroffen oder eingehalten werden.



### Achtung:

Prüfen Sie vor dem Arbeitsbeginn (in Arbeitsposition), ob Ihr Sichtfeld ausreichend ist um ein sicheres Arbeiten zu gewährleisten. Die EN 3411 ist zu beachten.

*Das nicht ausreichende Sichtfeld kann das Arbeiten erschweren und somit die Sicherheit für Bediener, Maschine und Dritte beeinträchtigen.*



### Achtung:

Beachten Sie beim Arbeiten die maximale Durchfahrthöhe bei Türen und Unterführungen, die auf dem Warnschild an der Maschine aufgezeigt wird.



### Hinweis:

Beim Arbeiten in öffentlichen Gebäuden muss das Warnlicht eingeschaltet sein.

- Schalten Sie die Maschine ein.  
*Die Anzeige leuchtet kurz auf.*

## Not-Halt benutzen



### Achtung:

Bei Betätigung des Not-Halt müssen Fahrpedal / -schalter unbedingt losgelassen werden, da sich ansonsten der Anhalteweg unzulässig verlängert.

## Programm manuell starten

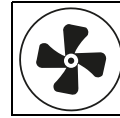

- Drücken Sie die Taste Saugaggregat EIN/AUS.

*Die Anzeige leuchtet auf, der Saugermotor startet und die Saugdüse wird automatisch in die Arbeitsposition abgesenkt.*



- Drücken Sie die Taste Reinigungslösung Zufuhr EIN/AUS.

*Die Anzeige leuchtet auf.*

*Die Reinigungslösung Zufuhr wird gestartet wenn die Werkzeuge rotieren.*

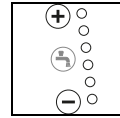

- Wählen Sie die gewünschte Dosierung durch Drücken der Tasten +/- von Stufe 1 - 6.



### Hinweis:

Diversey empfiehlt nachhaltiges Arbeiten durch das Ermitteln der richtigen Produkt Dosiermenge. Eine Über- oder Unterdosierung führt zu unbefriedigende Reinigungsergebnisse.



### Hinweis:

TASKI bietet optional eine automatische Dosierung an. Diese kann auch nachträglich montiert werden. Bitte wenden Sie sich an Ihren Kundendienstberater



- Drücken Sie die Taste Werkzeug-Antrieb EIN/AUS.

*Die Anzeige leuchtet auf, das Werkzeugaggregat senkt sich ab und der Einkuppelvorgang startet automatisch.*

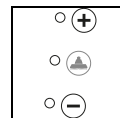

- Wählen Sie den gewünschten Werkzeug-Anpressdruck durch Drücken der Tasten +/- von Stufe 1-3.



### Hinweis:

Ermitteln und wählen Sie immer die niedrigste Stufe, die für ein gutes Reinigungsergebnis ausreicht. Dadurch optimieren Sie den Stromverbrauch und schonen die Maschine.

## ECO-Mode

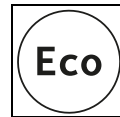

- Durch Drücken der Taste ECO-Mode EIN/AUS wird der ECO-Mode aktiviert.



### Hinweis:

Bei Bedarf können Reinigungslösung und Bürstendruck im ECO-Mode manuell angepasst werden. Der ECO-Mode ist für eher glatte Böden ohne Fugen ausgelegt.

## Spot-Mode



- Durch Drücken der Taste Spot-Mode EIN/AUS wird der Spot-Mode aktiviert.

### Hinweis:



Bei Bedarf können Reinigungslösung und Bürstendruck im Spot-Mode manuell angepasst werden. Der Spot-Mode ist für stark verschmutzte Böden ausgelegt.

## Starten mit Programmtaste



- Durch Drücken der Programmtaste beim nächsten Arbeitsbeginn oder Arbeitsabschnitt werden alle Maschinenfunktionen mit den zuletzt verwendeten Funktionswerten gestartet.

### Hinweis:



Durch erneutes Drücken einer Taste wird die jeweilige Funktion wieder gelöscht. Der Saugermotor läuft dabei für eine vorbestimmte Zeit nach, um ein Nachtropfen zu minimieren. Die Anzeige blinkt, bis sich der Saugmotor ausschaltet.

### Hinweis:



Die eingestellten Werte können während des Arbeitsvorgangs jederzeit angepasst werden. Die beim Ausschalten eingestellten Werte werden gespeichert und sind bei erneutem Einschalten automatisch wieder aktiviert.

### Hinweis:



Durch Drücken der Programmtaste bei Arbeitsende wird ein optimiertes Programm für das Arbeitsende gestartet: Siehe Beschreibung auf der Seite 83 unter (Automatischer Vorgang).  
Einstellungen und aktivierte Funktionen werden gespeichert.

## Reinigungsbeginn

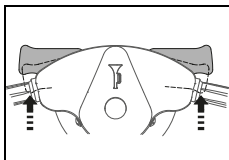

- Bei eingeschalteter Maschine und einem Bediener auf der Trittpläche setzt sich die Maschine in Bewegung, wenn die Fahrschalter betätigt werden. Falls angewählt, werden das Werkzeugaggregat gestartet und der Zulauf der Reinigungslösung geöffnet.

*Die Fahrgeschwindigkeit wird über die Stellung der Fahrschalter gesteuert. Bei Loslassen der Fahrschalter wird die Maschine automatisch bis zum Stopp abgebremst und die Parkbremse wird aktiviert. Der Zulauf der Reinigungsflüssigkeit wird geschlossen, mit Verzögerung dann das Werkzeugaggregat gestoppt.*

### Hinweis:



Die Zulaufmenge der Reinigungslösung wird der jeweiligen Arbeitsgeschwindigkeit angepasst. (IntelliFlow)



### Achtung:

Bei Arbeiten in überstellten oder engen Bereichen muss die Taste Langsamfahrt EIN/AUS gedrückt werden. (Anzeige leuchtet) Dadurch wird die maximale Arbeitsgeschwindigkeit reduziert und die Unfallgefahr gemindert.

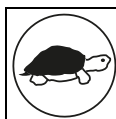

- Bei erneutem Drücken der Taste wird die Begrenzung aufgehoben, die Anzeige erlischt.

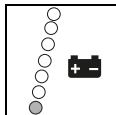

- Wenn die rote Anzeige in der Batteriestandsanzeige aufleuchtet, fahren Sie die Scheuersaugmaschine zum Batterieladegerät.

## Batteriekapazität - Ende der Betriebsbereitschaft

Die Batteriestandanzeige gibt Auskunft über die verfügbare Betriebsdauer.

- Beginnt die rote Anzeige zu blinken, verbleiben noch ca. 5 Minuten Restarbeitszeit.
- Danach werden Werkzeugaggregat und -30 Sekunden später- die Saugdüse hochgefahren. Die rote Anzeige wechselt auf Dauerlicht.
- Es verbleiben dann weitere 10 Minuten, um die Maschine zur Ladestation zu fahren. Dann stellt die Maschine selbsttätig ab.
- Für eine Wiederinbetriebnahme müssen die Batterien komplett geladen werden.

## Reinigungsmethode

### Direkte Arbeitsmethode:

Scheuern und Absaugen in einem Arbeitsgang.

### Indirekte Arbeitsmethode:

Reinigungslösung anlegen, Scheuern und Absaugen in mehreren Arbeitsgängen.



### Hinweis:

Unter Umständen kann bei spezieller Kombination von Bodenbelag/Verschmutzung und Reinigungsprodukt die Maschinenführung beeinträchtigt werden.

Durch optional erhältliche Räder kann die Traktion der Maschine auf dem Boden verbessert werden. Bitte wenden Sie sich an den TASKI-Kundenberater.

## Nachfüllen der Reinigungslösung



### Achtung:

Beim Arbeiten ohne Reinigungslösung, kann dies zu Belagsschäden führen.



### Hinweis:

Ein ratterndes Geräusch von der Pumpe weist darauf hin dass der Frischwassertank (Flextank) leer ist.



### Achtung:

Die Pumpe darf niemals für längere Zeit trocken laufen.

- Die Maschine muss ausgeschaltet sein.
- Öffnen Sie den Tankdeckel.
- Befüllen Sie den Frischwassertank (Flextank) mit Wasser, siehe Seite 80.
- Geben Sie das Reinigungsprodukt mit dem Dosierbecher hinzu.
- Kippen Sie den Tankdeckel wieder in die Ursprungsposition und drücken Sie ihn nach unten bis er arretiert.

## Schmutzwasser entleeren

### Anzeige Schmutzwassertank voll:

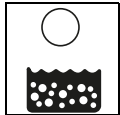

- Wenn die Anzeige Schmutzwassertank aufleuchtet, wird das Reinigungsprogramm abgebrochen, die Saugdüse angehoben und das Saugaggregat schaltet aus.

- Entleeren Sie den Schmutzwassertank, siehe Seite 84.



### Hinweis:

Bei Schaumbildung im Tank leuchtet die Anzeige Schmutzwassertank ebenfalls auf.

- Entleeren Sie den Schmutzwassertank, siehe Seite 84.

## Arbeitsende

### Manueller Vorgang



- Drücken Sie die Taste Reinigungslösung EIN/AUS.

*Die Zufuhr der Reinigungslösung wird gestoppt.*

- Fahren Sie noch einige Meter, damit die Werkzeuge für kurze Zeit weiterdrehen, dadurch vermeiden Sie ein „Nachtropfen“.

*Besonders wichtig bei TASKI contact pads!*



- Drücken Sie die Taste Werkzeugantrieb EIN/AUS.

*Die Anzeige leuchtet auf, das Werkzeugaggregat wird angehalten und angehoben.*

- Fahren Sie einige Meter weiter, um restliches Schmutzwasser aufzusaugen.

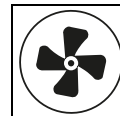

- Drücken Sie die Taste Saugaggregat EIN/AUS.

*Die Anzeige leuchtet auf, die Saugdüse wird automatisch angehoben. Der Saugmotor läuft noch 15 Sekunden nach.*

### Automatischer Vorgang

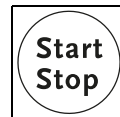

- Drücken Sie die Taste Programm Start/Stop.

*Die Zufuhr der Reinigungslösung wird gestoppt.*

*Das Werkzeugaggregat wird gestoppt und angehoben.*

*Nach 30 Sekunden wird die Saugdüse angehoben.*

*Der Saugmotor läuft noch 15 Sekunden nach bevor es automatisch abgeschaltet wird.*

### Saugdüse entfernen und reinigen

- Die Maschine muss ausgeschaltet sein.
- Ziehen Sie die beiden Saugschläuche von den Düsenstützen ab.

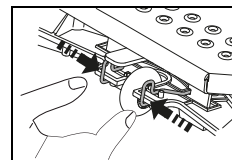

- Drücken Sie die Arretierbügel zusammen. Dadurch wird die Saugdüse entriegelt und kann von der Düsenhalterung entnommen werden.

- Reinigen Sie die Saugdüse unter fließendem Wasser mit Hilfe einer Bürste.



### Hinweis:

Nur gereinigte und intakte Lamellen erreichen ein optimales Absaugergebnis!

## Schmutz- und Frischwassertank (Flextank) entleeren und reinigen



### Hinweis:

Die Entsorgung des Schmutzwassers oder der Reinigungslösung muss gemäss den nationalen Vorschriften vorgenommen werden.



### Hinweis:

Beachten Sie beim Entleeren des Schmutzwassertanks die Vorschriften über die persönliche Schutzausrüstung des Reinigungsmittel Herstellers.

- Die Maschine muss ausgeschaltet sein.

Gehen Sie wie folgt vor:

- Öffnen Sie den Tankdeckel.

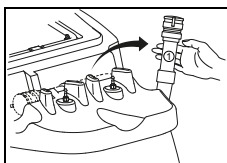

- Nehmen Sie den Schmutzwasser-Entleerschlauch aus der Halterung.
- Legen Sie den Entleerschlauch in einen Ablauf.
- Pressen Sie den Hals (1) des Entleerschlauches zusammen.
- Ziehen Sie den Deckel vom Entleerschlauch und entleeren Sie den Schmutzwassertank.

- Heben Sie den Frischwassertank (Flextank) an, legen ihn am tiefsten Punkt in den Schmutzwassertank und entleeren ihn.
- Nehmen Sie den leeren Frischwassertank (Flextank) aus dem Schmutzwassertank heraus und spülen ihn gründlich mit sauberem Wasser aus.
- Spülen Sie den Schmutzwassertank gründlich mit sauberem Wasser aus.

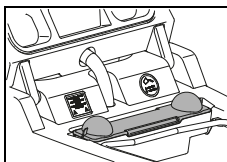

- Nehmen Sie den Grobschmutzfilter (gelb) heraus, entleeren und spülen Sie ihn unter fließendem Wasser gründlich aus.

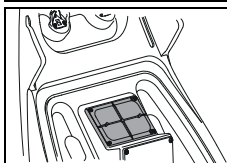

- Entnehmen Sie den Saugfilter (gelb) und entfernen Sie den Schmutz mit einem Tuch oder einer weichen Bürste.

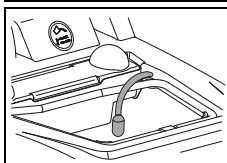

- Nehmen Sie den Ansaugfilter heraus und entfernen Sie den Schmutz mit einem Tuch oder einer weichen Bürste.



### Achtung:

Ein verstopfter Saugfilter kann die Saugleistung beeinträchtigen.

Ein verstopfter Ansaugfilter kann die Menge der Reinigungslösung reduzieren.

- Montieren Sie den Grobschmutzkorb (gelb), den Frischwassertank (Flextank), Saugfilter und den Ansaugfilter wieder.
- Legen Sie den Entleerschlauch wieder in die Halterung.

## Werkzeug entfernen und reinigen



### Hinweis:

Reinigen Sie das Werkzeug nach jedem Abschluss der Reinigungsarbeiten.

- Die Maschine muss ausgeschaltet sein.

### XP-R

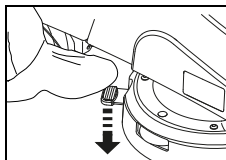

- Drücken Sie mit dem Fuss die Werkzeug-Entriegelung.

### XP-M

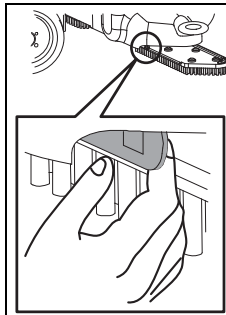

- Ziehen Sie den Arretierhebel.

- Entnehmen Sie die Werkzeuge und reinigen Sie diese unter fließendem Wasser.

## Maschine reinigen



### Achtung:

Reinigen Sie die Maschine nie mit einem Hochdruckreiniger oder Wasserstrahl.

*Das in die Maschine eindringende Wasser kann zu erheblicher Beschädigung mechanischer oder elektrischer Teile führen.*

- Wischen Sie die Maschine mit einem feuchten Lappen ab.

## Lagern / Parken der Maschine (nicht in Betrieb)



### Hinweis:

Die Maschine muss ausgeschaltet sein und der Schlüssel entnommen werden.



### Hinweis:

Lagern Sie die Maschine mit abgehobener Saugdüse, abgehobenem Werkzeug und geöffnetem Tankdeckel. Der Tank kann auf diese Weise trocknen.

Dadurch kann die Bildung von Schimmelpilzen und unangenehmer Gerüche verhindert werden.



### Achtung:

Lagern Sie die Maschine nie mit entladenen Batterien. Die Batterien werden dadurch irreparabel geschädigt.

## Service, Wartung und Pflege

Die Wartung der Maschine ist die Voraussetzung für einen einwandfreien Betrieb und eine lange Lebensdauer.



### Achtung:

Es dürfen nur TASKI-Originalteile verwendet werden, andernfalls erlöschen alle Garantie- und Haftungsansprüche.



### Achtung:

Um unbeabsichtigte Maschinenfunktionen auszuschließen, muss immer vor Beginn von Wartungsarbeiten

- die Maschine ausgeschaltet,
- der Schlüssel abgezogen und
- der Not-Halt bestätigt werden.

Zeichenerklärung:

◇ = Bei jedem Reinigungsende, ◇◇ = jede Woche,  
◇◇◇ = jeden Monat, ⊗ = Service Lampe

Tätigkeit	◇	◇◇	◇◇◇	⊗	Seite
Batterien laden	•				77
Destilliertes Wasser nachfüllen (Nassbatterien) Beachten Sie das Kontrollheft des Batterieherstellers!		•			78
Schmutzwasser- und Frischwassertank entleeren und reinigen	•				84
Ansaug- und Saugfilter auf Verschmutzung kontrollieren / reinigen	•				
Alle gelb markierten Teile reinigen	•				
Werkzeuge reinigen	•				84
Saugdüse reinigen, Lamellen auf Abnutzung überprüfen und gegebenenfalls wechseln	•				83
Maschine mit feuchtem Lappen abwischen	•				84
Dichtung des Tankdeckels reinigen und auf Risse überprüfen und gegebenenfalls ersetzen	•				
Parkbremse und Not-Halt Taster prüfen				•	78
Wartungs- / Service - Programm durch Diversey Servicetechniker				•	

## Wartungsintervalle

TASKI Maschinen sind hochwertige Maschinen, welche im Werk und durch autorisierte Prüfer auf Ihre Sicherheit geprüft worden sind. Elektrische und mechanische Bauteile unterliegen nach längerer Einsatzdauer einem Verschleiss und einer Alterung.

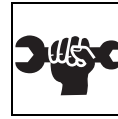

- Zur Erhaltung der Betriebssicherheit und Einsatzbereitschaft muss beim Leuchten der Wartungsanzeige (Werkseinstellung 650 Arbeitsstunden) oder mindestens einmal pro Jahr ein Service durchgeführt werden.

## Kundendienst

Wenn Sie aufgrund einer Betriebsstörung oder einer Bestellung mit uns Kontakt aufnehmen, nennen Sie uns stets die Typenbezeichnung und die Maschinenummer.

Diese Angaben finden Sie auf dem Typenschild Ihrer Maschine. Auf der letzten Seite dieser Bedienungsanleitung finden Sie die Adresse Ihres nächstgelegenen TASKI-Servicepartners.

## Lamellenwechsel

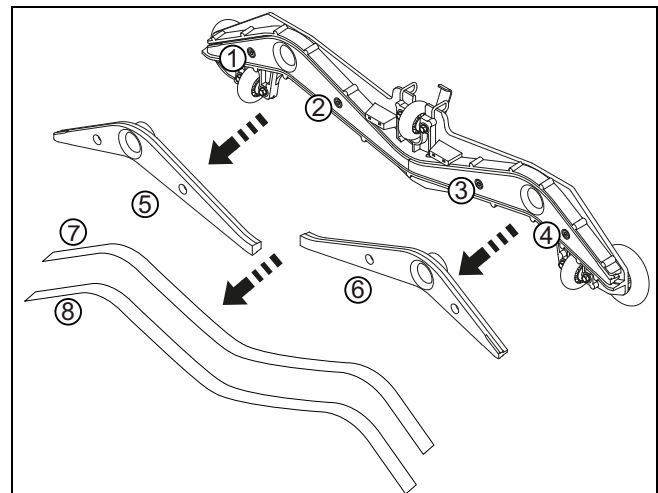

- Schrauben Sie die vier Inbusschrauben (1, 2, 3, 4) auf.
- Trenne Sie den Düsenkörper vom Düsenkern (5, 6).
- Entnehmen Sie die Lamellen (7, 8).
- Reinigen Sie den Düsenkörper und die zwei Düsenkerne unter fließendem Wasser.
- Montieren Sie die „gewendeten“ oder die neuen Lamellen auf den Düsenkern.
- Stecken Sie den Düsenkern wieder in den Düsenkörper.
- Schrauben Sie die vier Inbusschrauben wieder zu.

## Störungen

Störung	Mögliche Ursache	Behebung der Störung	Seite
Maschine ohne Funktion lässt sich nicht einschalten	Maschine ausgeschaltet	• Schlüssel drehen	75
	Not-Halt Schalter gedrückt	• Verbinden Sie den Batteriestecker mit der Maschine	75
	Hauptsicherung defekt	• Sicherung Kontrollieren/ersetzen	
	Fehlercode auf dem Display	• Service-Partner kontaktieren	88
	Wegfahrsperr aktiviert oder Fehler in der Steuerung	• Stehen Sie auf die Trittlfläche	
	Batterien entladen oder defekt Batterieladegerät defekt	• Batterie laden • Service-Partner kontaktieren	78
	Batterien defekt	• Service-Partner kontaktieren	
Werkzeugaggregat oder Saugaggregat lassen sich nicht ausschalten	Fehler in der Elektronik oder Bedientableau	• Maschine mittels Not-Halt unterbrechen • Service-Partner kontaktieren	75
Bürste dreht nicht	Bürstenantrieb ausgeschaltet	• Taste Bürste drücken	75
	Hauptsicherung defekt	• Sicherung ersetzen	
	Motor dreht, Werkzeug nicht	• Antriebsriemen gerissen • Service-Partner kontaktieren	
Schlechte Saugleistung Boden bleibt nass Schmutzwasser wird nicht aufgesaugt	Saugaggregat nicht eingeschaltet	• Taste Saugaggregat drücken	75
	ECO Taste gedrückt	• ECO Taste ausschalten	75
	Saugschlauch nicht aufgesteckt	• Saugschlauch aufstecken	80
	Saugdüse nicht am Boden	• Saugdüsenaufhängung auf Funktionstüchtigkeit überprüfen	80
	Lamellen abgenutzt	• Lamelle wechseln	85
	Schlauch oder Düse verstopft (z.B. Holzstücke, Stoffreste)	• Entfernen der Fremdkörper	
	Saugfilter verstopft	• Entfernen der Fremdkörper	75
	Anzeige Saugaggregat leuchtet, aber Sauger läuft nicht	• Sicherung kontrollieren, nötigenfalls ersetzen • Sicherung in Ordnung, Service-Partner kontaktieren	80
Saugaggregat schaltet ab	Schmutzwassertank voll	• Leeren des Schmutzwassertanks • Kontrollieren Sie die Batterieüberwachung • Kontrollieren Sie die Sicherungen	83
	Schmutzwassertank verschmutzt	• Kontrollieren oder gegebenenfalls reinigen.	84
Ungenügender Reinigungslösungsaustritt	Tank Reinigungslösung leer	• Tank Reinigungslösung kontrollieren	83
	Reinigungslösung zu klein eingestellt	• Stellen Sie die Menge der Reinigungslösung mit der +/- Taste ein	75
	Taste Reinigungslösung ausgeschaltet	• Taste Reinigungslösung drücken	75
	Ansaugfilter	• Reinigen	



## Technische Informationen

Maschine	XP-R	XP-M	
Arbeitsbreite	75		cm
Breite der Saugdüse	95		cm
Masse (L x B x H)	131 x 95 x 130		cm
Maschinengewicht betriebsbereit maximal	520	510	kg
Nennspannung	24V		DC
Nennleistung nominal	1200		W
Frischwassertank nominal +/- 5%	113		l

Ermittelte Werte gemäss IEC 60335-2-72	XP-R	XP-M	
Maschinengewicht mit Batterien (Transportgewicht)	330	320	kg
Schalldruckpegel LpA	69	67	dB(A)
Unsicherheit KpA	2.5		dB(A)
Schwingungsgesamtwert	<2.5		m/s <sup>2</sup>
Unsicherheit K	0.25		m/s <sup>2</sup>
Spritzwasserschutz	IPX3		
Schutzklasse	III		

## Zubehör

Nr.	Artikel	XP-R	XP-M
7514650	Scheuerbürste Nylon weich 45 cm		2x
7515725	Scheuerbürste Nylon hart 45 cm		2x
7515726	Scheuerbürste Nylon abrasiv 45 cm		2x
7514648	Führungsteller 45 cm		2x
7522220	Führungsteller 38 cm	2x	
7522221	Scheuerbürste Nylon 38 cm (Standard)	2x	
7522222	Scheuerbürste Waschbeton 38 cm	2x	
7522223	Scheuerbürste abrasiv 38 cm	2x	
7523342	Scheuerbürste Wasserspar 38 cm	2x	
4131268	Rammschutz	x	x
4126922	Blitzlicht-Set	x	x
7516242	IntelliDose swingo XP	x	x
7523390	IntelliTrail	x	x
8502830	Füllschlauch mit universellem Wasseranschluss	x	x

## Error Codes

Error Codes werden im Display angezeigt.



### Hinweis:

Schalten Sie die Maschine aus- und wieder ein bei jedem Error Code.  
Durch das Aus- und Einschalten kann evtl. ein gesetzter Error behoben werden.

Code	Beschreibung	Behebung
E 020	Batterie in Tiefentladung Die Batteriespannung ist unter 20.5V gefallen.	Maschine benötigt kompletten Ladezyklus. Service-Partner kontaktieren
E 041	Stromdifferenz zwischen den Bürstenmotoren ist grösser als 50% während 15 Sek. Das Werkzeugaggregat wird angehoben.	Maschine ausschalten und abkühlen lassen. Service-Partner kontaktieren
E 048	Kurzschlusserkennung oder Überlastsituation (Bsp. blockierte Räder oder Bürsten) Fahrmotor, Bürstenmotor oder Saugmotor wird abgeschaltet.	Service-Partner kontaktieren
E 051	Falsche Parameter Die Parameter-Checksumme ist nicht korrekt.	Service-Partner kontaktieren

## Transport



### Achtung:

Diese Maschine darf nur mit Hilfsmitteln angehoben werden (z.B. Hebebühne, Auffahrrampe usw.).



### Hinweis:

Transportieren Sie die Maschine stehend.



### Hinweis:

Achten Sie darauf, dass die Maschine im Transportfahrzeug verzurrt und gesichert ist.

## Entsorgung



### Hinweis:

Die Maschine und Zubehör sind nach Ihrer Ausserbetriebnahme einer fachgerechten Entsorgung gemäss den nationalen Vorschriften zuzuführen. Ihr Diversy-Servicepartner kann Sie dabei unterstützen.

## Batterien



### Achtung:

Alle Batterien müssen aus der Maschine entfernt werden, bevor diese einer fachgerechten Entsorgung zugeführt wird.  
Verbrauchte Batterien sind entsprechend der EU-Richtlinien 2006/66/EG oder den jeweiligen nationalen Vorschriften umweltgerecht zu entsorgen.

# Abmessungen der Maschine

Masse sind in Zentimeter!

## XP-R

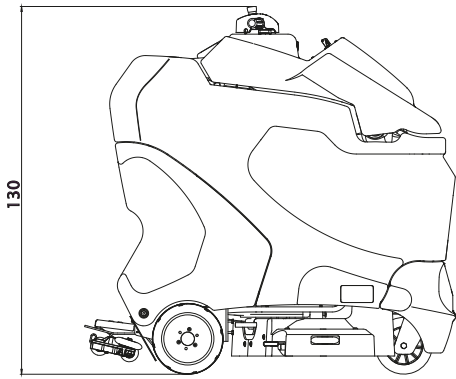

## XP-M

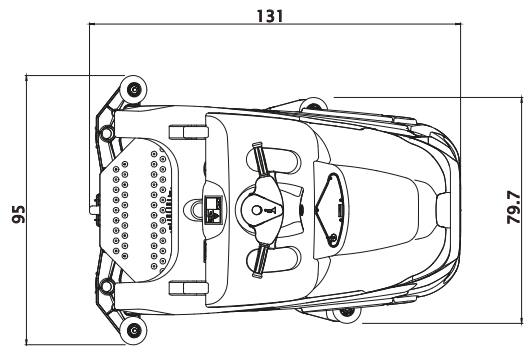
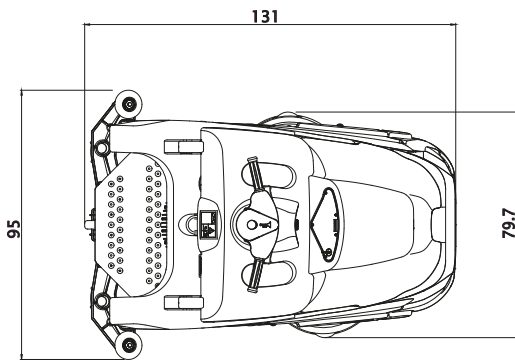
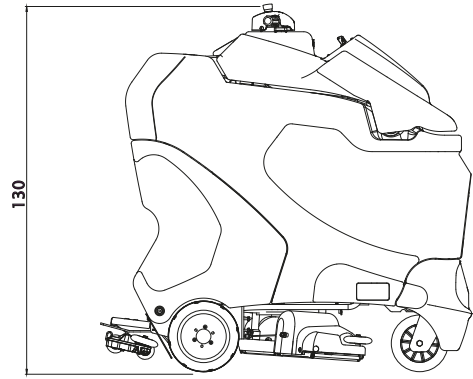

DE

**Translation of the original instructions of use**

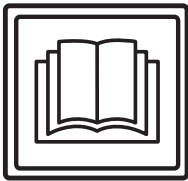

**CAUTION!**

**Always read the instructions of use and the safety instructions before using the machine for the first time.**

The instructions of use must be kept in a safe and well accessible place so that you can refer to them at any time.

**Legend:**



**Caution:**

This sign designates important information. Failure to follow these instructions may result in danger to persons and/or extensive damage to property!



**Attention:**

This sign designates important information. Failure to follow these instructions may result in faults and damage to property!



**Notice:**

This sign designates important information regarding the efficient use of the product. Failure to follow these instructions may result in faults!

- It includes instructions for the work steps that you must carry out in order.

**Content**

Safety instructions . . . . .	90
Cleaning products . . . . .	92
Further documents . . . . .	92
Structural layout . . . . .	93
Batteries . . . . .	94
Prior to commissioning . . . . .	96
Beginning work with the machine . . . . .	99
End of operation . . . . .	101
Service, maintenance and care . . . . .	103
Malfunctions . . . . .	104
Technical data . . . . .	105
Accessories . . . . .	105
Error codes . . . . .	106
Transport . . . . .	106
Disposal . . . . .	106
Machine dimensions . . . . .	107

**Intended use**

The machine is intended for commercial use (e.g. in hotels, schools, hospitals, factories, shopping centers, offices, etc.). Subject to the strict compliance with the instructions of use, these machines are used for the wet cleaning of hard flooring. These machines are exclusively designed for use in interior zones.



**Attention:**

The machine must not be used for polishing, oiling, the application of wax, carpet cleaning or dust removal. The wet cleaning of parquet and laminate flooring with this machine is at your own risk.



**Caution:**

Changes to the machine that have not been authorized by Diversey will lead to the expiry of safety marks and CE conformity. Using the machine for purposes other than the intended purpose can cause injuries to persons, and damage to the machine and the working environment. Such cases will usually result in the termination of any warranty and possible guarantee claims.

**Safety instructions**

Due to their design and construction, TASKI machines comply with the relevant essential health and safety requirements of the EC directives; they therefore have the CE sign.



**Caution:**

The machine may only be used by persons who are adequately trained for the use of the machine or who have provided proof of their skills regarding the use of the machine and who are explicitly commissioned to use the machine.



**Caution:**

The machine must not be used by people with reduced physical, sensory or mental capacities, including children or people who lack experience or knowledge.

*Children must be supervised to ensure that they do not play with the machine.*



**Caution:**

Do not use the machine in rooms where explosive or highly combustible substances (e.g. gas, solvents, heating fuel, dust, etc.) are stored or processed.

*These substances could be ignited by the electrical or mechanical components of the machine.*



**Caution:**

Do not use the machine for the vacuum cleaning of poisonous, harmful, caustic or irritating substances (e.g. dangerous dust, etc.). The filter system does not adequately filter out these kinds of substances.  
*Possible impacts on the health of the user or third persons cannot be ruled out.*



**Caution:**

Pay attention to the local situation as well as to third persons and children! In the vicinity of blind spots such as doors or curves in particular, it is important to reduce speed.



**Caution:**

Do not transport other persons and objects with this machine.



**Caution:**

In case of malfunction or defect or after collisions or toppling over, the machine must be inspected by an authorized expert before restarting. The same applies if the machine was left outdoors, immersed in water or subjected to moisture.



**Caution:**

The machine must be stopped immediately in case of damage to safety relevant parts such as brush covers, main cords or covers that enable access to live parts.



**Caution:**

The machine must not be stopped, parked or stored on slopes.



**Caution:**

The machine must be switched off and the key must be removed for any work carried out on the machine.



**Caution:**

Do not use the machine in rooms with high electromagnetic interference (electric smog).



**Caution:**

The machine must not be used on slopes >8%. Slopes must be driven on slowly and using the "turtle mode" in order to ensure safe stopping.  
Sharp cornering on slopes can affect the stability of the machine and is therefore prohibited. Danger of accident.



**Caution:**

The machine may only be used on a fixed, stable and sufficiently load-bearing surface.  
*In the case of non-adherence there is a risk of accidents.*



**Attention:**

The machine must be protected against unauthorized use. Therefore, always pull out the key before you move away from the machine; Or keep them in a locked room.



**Attention:**

Operate and keep the machine in a dry and low-dust environment at temperatures between +10 and +35 degrees only.



**Attention:**

Only authorized experts who are familiar with all safety instructions relevant for this machine are allowed to repair mechanical or electrical machine parts.



**Attention:**

Only tools (brushes, pads or similar) that are specified in these instructions of use under accessories, or which have been recommended by a TASKI consultant, may be used. Any other brushes might impair the safety and functions of the machine.



**Attention:**

National regulations for personal protection and accident prevention as well as the manufacturer's instructions for the use of cleaning solutions must be consistently observed.



**Attention:**

In case of foam or liquid leakage from the machine, the suction unit must be switched off immediately.



**Attention:**

Use this machine with suitable batteries and approved chargers only.



**Attention:**

TASKI machines and devices are designed such that health risks caused by noise emissions or vibrations can be ruled out according to the current state of science.  
See the Technical Information on page 105.

## Cleaning products



### Notice:

TASKI machines are designed in such a way that optimal cleaning results can be achieved if TASKI cleaning products are used.

Other cleaning products may cause malfunctions and damage to the machine or the environment.

Therefore, we recommend the exclusive use of TASKI cleaning products.

Faults caused by inappropriate cleaning products are not covered by the guarantee.

For further details, please contact your TASKI service partner.

## Further documents



### Notice:

The electric diagram of this machine is provided in the spare parts list.

Please contact your customer service for further information.

Structural layout

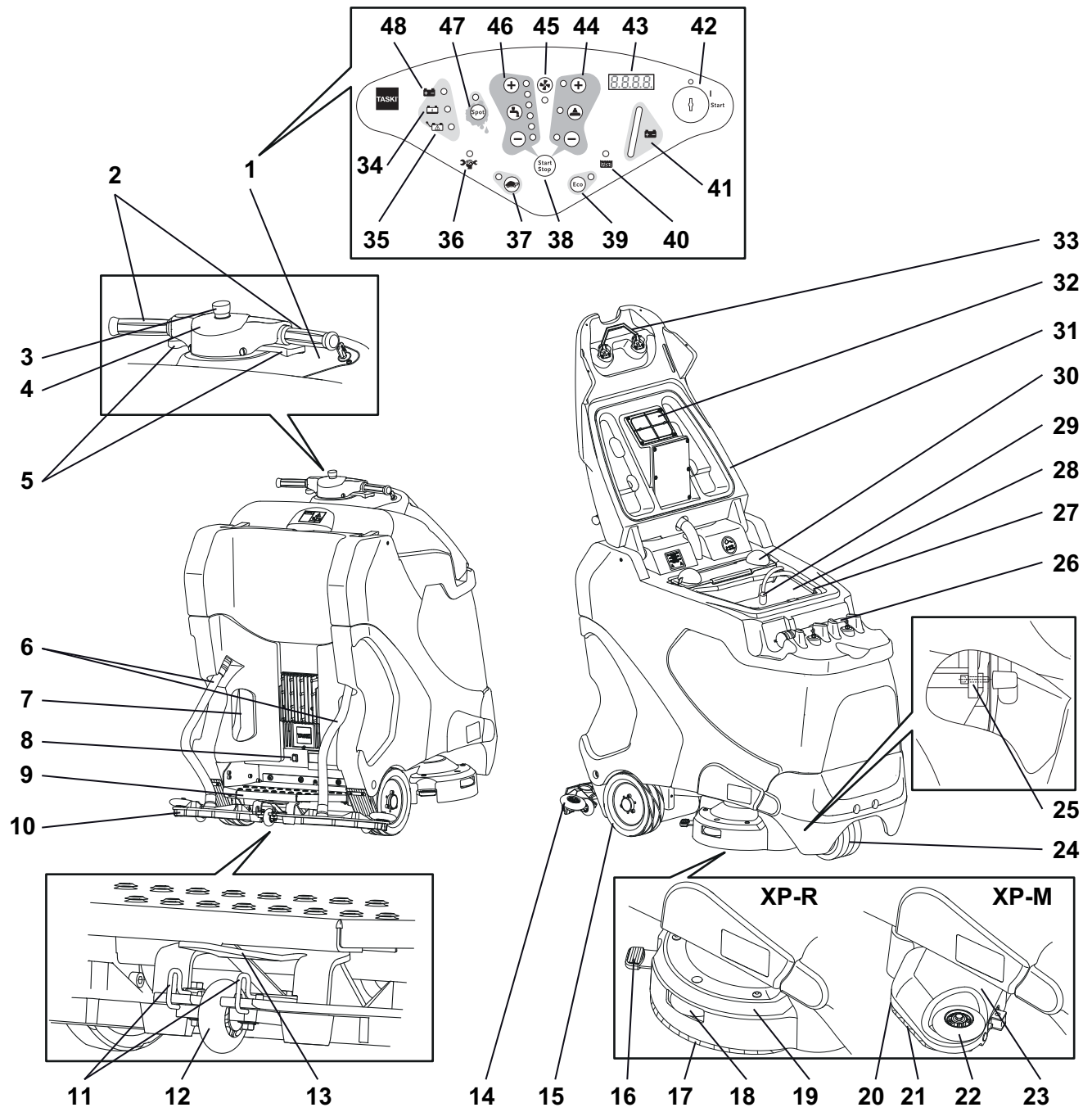

EN

- 1 Control panel
- 2 Driving handles
- 3 Emergency stop
- 4 Horn
- 5 Driving switch
- 6 Suction hose
- 7 Main cord for internal battery charger
- 8 Electronic parking brake
- 9 Tread with safety switch
- 10 Squeegee
- 11 Squeegee position lock
- 12 Squeegee support wheel
- 13 Squeegee holder
- 14 Squeegee deflecting roller
- 15 Drive wheel
- 16 Brush release XP-R
- 17 Brush
- 18 Brush unit deflecting roller XP-R
- 19 Brush unit XP-R
- 20 Brush release XP-M
- 21 Micro rotary brush
- 22 Brush unit deflecting roller XP-M
- 23 Brush unit XP-M
- 24 Caster wheel
- 25 Battery compartment release
- 26 Drain hose
- 27 Fresh water tank (Flex tank)
- 28 Recovery tank
- 29 Pump and intake filter
- 30 Dirt sieve
- 31 Tank lid
- 32 Suction filter
- 33 Tank lid release
- 34 Battery display loading
- 35 Battery/PSU fault display
- 36 Service display
- 37 Slow approach button (ON/OFF)
- 38 Program button (start / stop)
- 39 ECO mode button (ON/OFF)
- 40 Recovery tank full display
- 41 Battery level indicator
- 42 Key switch
- 43 Display
- 44 Brush drive button (ON/OFF), brush pressure button (+/-)
- 45 Suction unit button (ON/OFF)
- 46 Cleaning solution supply button (ON/OFF), volume button (+/-)
- 47 Spot mode button (ON/OFF)
- 48 Battery display loaded

## Batteries

### Permissible batteries

Traction batteries are required for the use of this machine (no starter or device batteries). We recommend the use of pure traction batteries. Only these batteries guarantee a long service life.

Traction batteries are produced as open (wet-cell) batteries or as maintenance-free (VRLA) batteries (Gel and AGM). The machine must be adjusted according to each construction type and manufacturer.

Each battery has a different service life and performance.

The machine must be programmed after the batteries have been inserted or if the battery type and/or the manufacturer have been changed as well as prior to starting the machine. Incorrect adjustment may result in early battery failure.

### Safety measures to be taken when handling the batteries



- Batteries contain acid. Always wear safety goggles for the maintenance, installation and removal of wet-cell batteries.



- Rinse acid splashes in your eyes or on your skin with plenty of clear water. Then immediately consult a doctor. Wash your clothes with water.
- Explosive gas is generated during battery charging. Keep away from open fire or glowing embers.



- Do not smoke!



- Danger of acid burns!



- Attention! The battery poles are always energized. Therefore do not deposit any objects on the batteries!



#### Attention:

Keep batteries clean and dry. Immediately wipe off leaking acid or water (wet-cell batteries). Wear protective gloves for this purpose.



#### Attention:

Batteries may only be installed by service agencies or experts approved by Di-versey; they must be installed in compliance with the connection diagram. Installation and/or connection errors may result in severe injury, explosion and major damage to the machine and the environment.







**Attention:**  
The operating instructions provided by the battery manufacturer must also be observed.



**Attention:**  
Provide adequate ventilation when charging the battery.



**Attention:**  
Always disconnect the batteries from the machine before starting maintenance work.

**Battery connection diagram**

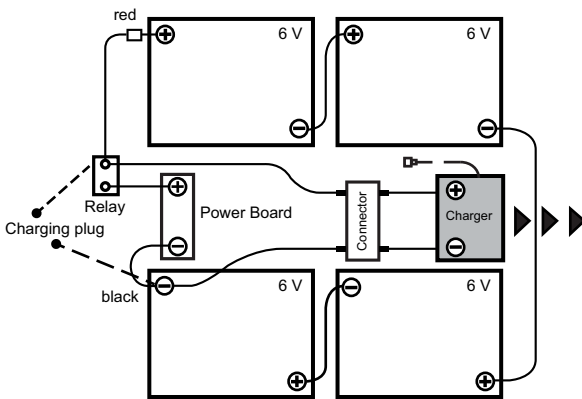

**Charging procedure with external battery charger**

Each battery type and/or battery manufacturer requires different charging characteristics.



**Attention:**  
Incorrect charging characteristics or the use of inappropriate chargers results in early failure or the quick destruction of the batteries.

Optionally available on-board chargers are adapted to the battery size and contain several charging characteristics which are adjusted ex works or by a TASKI service technician for recommended batteries. This regulation shall also apply for the use of stationary (external) chargers.



**Attention:**  
Persistent short-term use with subsequent battery charging may cause long-term damage to the batteries. Standard value: At least approx. 20% of the available capacity should be used up before recharging the battery.



**Attention:**  
In order to achieve their max. possible service life, traction batteries must undergo the complete charging cycle (12-16 hours) twice a week.



**Attention:**  
Before decommissioning the machine for a longer period, the batteries must undergo a complete charging cycle. After completion, the charger is disconnected from the machine and/or mains. Batteries gradually discharge. Depending on the type of battery, they must be recharged after 3-6 months. Before recommissioning, the batteries should undergo another complete charging cycle.

**Charging procedure with external charger**

- Connect the external battery charger with the battery isolating plug of the machine.



**Attention:**  
Make sure that the plug is inserted up to the stop in order to ensure a good electrical contact.



**Notice:**  
All machine functions are deactivated during charging.

**Charging procedure with (optional) on-board charger**

- The machine must be switched off.
- Take the power cord and connect it with a socket (with slow fuse).

**After charging**



**Attention:**  
Switch off the charger before disconnecting the batteries (only for external chargers).  
*Disconnecting the charger while it is still switched on may result in an explosion in the battery compartment.*

- Stow away the power cord for (optional) on-board chargers in the provided compartment.
- Store the charging cable in a dry place where it is protected against damage.



**Attention:**  
Charging cables transfer high currents. Do not use the charger if there are any signs of damage to the plug, cable or device connection.

## Maintenance and care of open (wet-cell) batteries



### Notice:

The care for maintenance-free batteries is limited to the compliance with the correct charging processes and correct adjustment of the charging curve.

### Open battery compartment for maintenance

- The machine must be switched off.



### Caution:

Before opening the battery compartment make sure that both tank areas are empty.



- At the bottom left and right on the front side of the machine you will find the battery compartment release.
- Undo the socket screw.

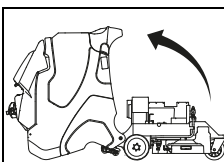
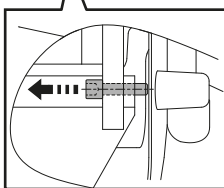

- Carefully tilt the tank backwards until it is lying on the floor.



### Caution:

After maintenance, carefully bring the tank back to its initial position and screw in the socket screw.

## Prior to commissioning

### Parking brake

Activation:

- The electronic system automatically deactivates the parking brake as soon as the driving switch is operated.

Release:



### Notice:

The running board must be occupied.

- The parking brake is automatically released by operating the driving switch.

Emergency stop:

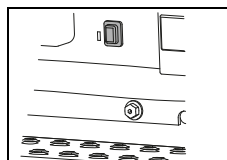

- So that the machine can be moved in the event of the steering or voltage supply failing, the parking brake has to be released by hand. The release button must be used for this purpose. It is located above the running board.

### Check parking brake and emergency stop



### Attention:

The parking brake and emergency stop button are important safety elements. Therefore, their function must be checked regularly in short time intervals, before using the machine.

- Switch the machine on.
- Press the driving switch while keeping the steering wheel straight. The machine will start to move straight ahead.
- Now press the emergency stop.



### Notice:

The machine must abruptly brake to a complete stop, and drive straight ahead without steering correction.



### Caution:

If one of these functions is not available, the machine must be decommissioned until professional repair by an authorized TASKI service partner.

**Warning devices**



**Attention:**

Warning devices such as warning light, flashing light and signal tone when reversing must be regularly checked for functioning. Malfunctions must be eliminated immediately. The operation of the machine with missing or defective warning devices requires increased caution and attention.



**Caution:**

National regulations always take priority. These can require other behaviors and must be adhered to.

**Relocation drive**

The direction of travel is controlled by the handle bar and the speed by the driving switches. The speed is continuously regulated.

When the driving switch is released, the machine is decelerated until it stops and the parking brake is activated.

- Switch on the machine (key switch).

*The display lights up briefly.*

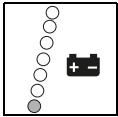

*The battery level indicator notifies you that the machine is ready for operation. (In case of malfunctions, please see page 104).*

- To move forward simply push the driving switches forward.
- To move backwards push the driving switches backward.



**Notice:**

The speed is electronically reduced for cornering.



**Notice:**

The squeegee is automatically lifted and the cleaning solution supply is interrupted for reversing during operating mode.

**Moving the machine (in the case of a defect)**



**Notice:**

Generally, the machine should only be moved in pairs.



**Attention:**

Due to the high weight, manual movement of the machine is risky!

*Missteps can lead to personal injury and damage to the machine.*

- Movement is only possible when the release button is pressed. (See page 96)

**Brush installation**

Before inserting, please check:

- that the brush does not fall below the red marking (bristles) or 1cm of bristle length.
- the pad for wear and cleanliness before use.



**Attention:**

Do not use brushes which have reached their wear limit. The wear limit is indicated by the length of the red bristle. Do not use worn or contaminated pads. Use original TASKI brushes only. Failure to observe these instructions may result in inadequate cleaning results or even floor damage.

**XP-R**

- Position the brushes under the brush unit.

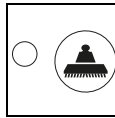

- Press the Brush drive ON/OFF button.

*The brush unit is automatically lowered, centered the brushes and stops.*

- Stand on the running board

*The brushes are automatically engaged and thus ready for operation.*



**Attention:**

Check whether the brushes are engaged.



**Notice:**

The brush drive is activated by pressing the driving switch.

**XP-M**

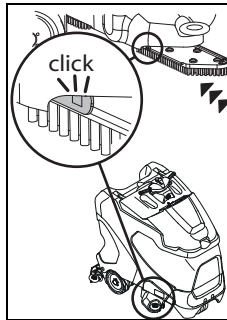

- Push the brush up and insert it until it engages.

## Squeegee assembly

- The machine must be switched off.
- Put the squeegee under the squeegee suspension.

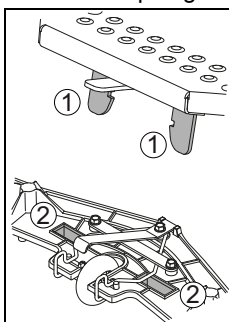

- Position the squeegee under the shackles of the squeegee holder (1) so that they fit into the recesses of the squeegee (2).

- Press down the squeegee holder until the squeegee engages.

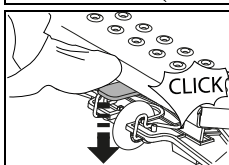

- Firmly attach both suction hoses to the sockets of the squeegee.

## Filling the fresh water tank



### Attention:

Max. permissible water temperature 60 °C/140 °F.

Diversey recommends using cold water since hot water will adjust to the floor temperature as soon as it is in contact with the floor. Thus there are no advantages to using hot water.

- The machine must be switched off.
- Open the tank lid.
- Put the fresh water tank (Flextank) onto the provided fixture.
- Take the dosing cup from the fresh water tank (Flextank).

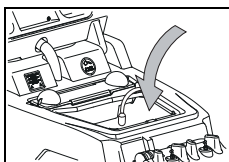

- Fill water into the fresh water tank (Flextank).  
*The upper red marking indicates the max. permissible filling level.*

- Tip the tank cover back into its original position and press it down until it locks.

## Dosing



### Attention:

Wear gloves, goggles and appropriate (protective) working clothes when handling chemical products!



### Notice:

Use chemical products recommended by Diversey only and always observe the product information.



### Caution:

Using unsuitable products (e.g. products containing chlorine, acids or solvents) may cause harm to health and severe damage to the machine.

Dosing examples:

Information on the packing of the product		Tank capacity	Product volume per tank filling
0.5%	50ml for 10l of water	113l	0.5l
1%	100 ml for 10l of water	113l	1.1l
2%	200 ml for 10l of water	113l	2.2l
3%	300 ml for 10l of water	113l	3.3l

- Fill the dosing cup with a suitable product and pour the content into the fresh water tank. Repeat the procedure until the required dosing is reached.
- When dosing is finished, the dosing cup will remain in the tank.

### Notice:



TASKI offers an automatic dosage feature as an option. It is possible to mount it additionally. Please contact your customer service.

### Pre-cleaning



### Attention:

Remove any objects (wooden, metal parts etc.) from the cleaning surface.

*The objects could be catapulted by the rotating tool, and thereby cause injuries to people and damage to the environment.*

## Beginning work with the machine



### Attention:

Always wear slip-resistant shoes and appropriate working clothes when working with this machine!



### Notice:

Whilst operating the machine always keep both hands on the steering wheel / driving handle, so that safe operation is guaranteed.



### Attention:

Start familiarization with the machine by making your first driving attempts in a free area.



### Attention:

If there is a danger of falling objects during use of the machine, the necessary safety precautions must be taken or adhered to in accordance with national regulations.



### Attention:

Before starting work (in the work position), check whether your field of vision is sufficient to ensure safe working. EN 3411 must be adhered to.

*An insufficient field of vision can make work difficult and therefore impair safety for the operator, machine and third parties.*



### Attention:

While working, note the maximum clearance height for doors and underpasses, which are shown on the warning sign on the machine.



### Notice:

When working in public buildings, the warning light must be switched on.

- Switch the machine on.  
*The display lights up briefly.*

## Use the emergency stop



### Attention:

When activating the emergency stop the gas pedal / driving switch must be released as otherwise the stopping distance increases to an impermissible length.

## Manual program start

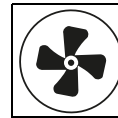

- Press the Suction unit ON/OFF button.

*The display lights up, the suction motor starts and the squeegee is automatically lowered to the operating position.*



- Press the Cleaning solution supply ON/OFF button.

*The display lights up.*

*The cleaning solution supply is started when the brushes rotate.*

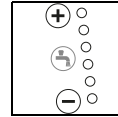

- Select the desired dosing by pressing the +/- buttons from level 1-6.



### Notice:

Diversey recommends sustainable working by determining the right product dosage. Overdosing or underdosing will lead to unsatisfactory cleaning results.



### Notice:

TASKI offers an automatic dosage feature as an option. It is possible to mount it additionally. Please contact your customer service.



- Press the Brush drive ON/OFF button.

*The display lights up, the brush unit is lowered and the engaging process starts automatically.*

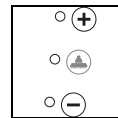

- Select the desired brush pressure by pressing the +/- buttons from level 1-3.



### Notice:

Always calculate and select the lowest level which is sufficient for good cleaning results. Thus you will optimize power consumption and increase the service life of the machine.

## ECO mode



- The ECO mode is activated by pressing the ECO mode ON/OFF button.



### Notice:

If necessary, the cleaning solution and brush pressure can be manually adjusted in ECO mode. The ECO mode is suitable for smoother floors without joints.

## Spot mode



- The spot mode is activated by pressing the spot mode ON/OFF button.

### Notice:



If necessary, the cleaning solution and brush pressure can be manually adjusted in spot mode. The spot mode is suitable for heavily soiled floors.

## Starting the machine using the program button



- By pressing the program button for the next operation start or work step, all machine functions are started on the basis of the functional values last used.

### Notice:



The corresponding function is deleted by pressing any function button. The suction motor is still on for a specified time in order to reduce dripping. The display flashes until the suction motor is switched off.

### Notice:



The preset values can be adjusted at any time during operation. The values preset when switching off the machine are stored and will be automatically activated when restarting the machine.

### Notice:



Pressing the program button when the cleaning process is finished will start an optimized program for the end of operation. See instructions on page 101 in the "Automatic process" chapter. Settings and activated functions are saved.

## Cleaning start

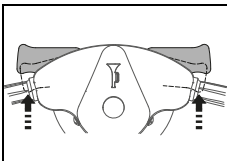

- If the machine is switched on and the operator is standing on the running board, the machine starts moving as soon as the driving switches are operated. If selected, the brush unit is started and the cleaning solvent supply is open.

*The speed is controlled by the position of the driving switches. When the driving switches are released, the machine is automatically decelerated until it stops and the parking brake is activated. The cleaning solvent supply is closed, and the brush unit is stopped with some delay.*

### Notice:



The supply volume of the cleaning solution is adjusted to the corresponding working speed. (IntelliFlow)



### Attention:

When working in heavily furnished or narrow zones, the slow approach ON/OFF button must be pressed. (Display lights up) The maximum working speed is reduced, and thus so is the risk of accidents.

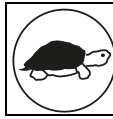

- Pressing this button once more will override this restriction, and the display disappears.

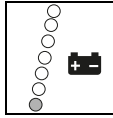

- If the red display on the battery level indicator lights up, you must drive the scrubber dryer to the battery charger.

## Battery capacity - end of operational readiness

The battery level indicator provides information on the available operating time.

- If the red indicator begins to flash, approx. 5 minutes of residual working time are left.
- After this period, the brush unit and – 30 seconds later – the squeegee is lifted. The red display switches to continuous light.
- Now 10 more minutes remain for driving the machine to the charging station. Then the machine is automatically switched off.
- In order to restart, the batteries must be fully charged.

## Cleaning method

### Direct working method:

Scrubbing and suction in one work step.

### Indirect working method:

Applying the cleaning solution, scrubbing and suction in several work steps.



### Notice:

The machine guiding might be impaired in case of special combinations of flooring/contamination and cleaning product. Optionally available wheels can improve the traction of the machine on the floor. Please contact your TASKI customer consultant.

## Replenishing cleaning solvent



### Attention:

The flooring may be damaged when working without cleaning solution.



### Notice:

A rattling noise from the pump indicates an empty fresh water tank (Flextank).



### Attention:

The pump must never run dry for an extended period.

- The machine must be switched off.
- Open the tank lid.
- Fill water into the fresh water tank (Flextank), see page 98.
- Add the cleaning product using the dosing cup.
- Tip the tank cover back into its original position and press it down until it locks.

## Draining dirty water

### Recovery tank full display:

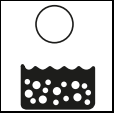

- If the Recovery tank display lights up, the cleaning program is interrupted, the squeegee is lifted and the suction unit is switched off.

- Drain the recovery tank, see page 102.



### Notice:

In case of frothing in the tank, the recovery tank display also lights up.

- Drain the recovery tank, see page 102.

## End of operation

### Manual process



- Press the Brush drive ON/OFF button.  
*The cleaning solution supply is stopped.*

- Drive on for a few meters so that the brushes keep on rotating for a short time to avoid dripping.  
*Very important for TASKI contact pads!*

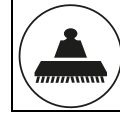

- Press the Brush drive ON/OFF button.  
*The display lights up and the brush unit is stopped and lifted.*

- Drive on for a few meters in order to absorb the remaining drain water.

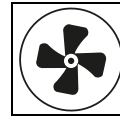

- Press the Suction unit ON/OFF button.  
*The display lights up and the squeegee is automatically lifted.  
The suction motor is still on for 15 seconds.*

### Automatic process



- Press the Program start/stop button.  
*The cleaning solution supply is stopped.  
The brush unit is stopped and lifted.  
After 30 seconds, the squeegee is lifted.  
The suction motor is still on for 15 seconds until it is automatically switched off.*

## Removing and cleaning the squeegee

- The machine must be switched off.
- Remove both suction hoses from the squeegee nozzles.
- Compress the position locks. The squeegee is released and can be removed from the squeegee holder.

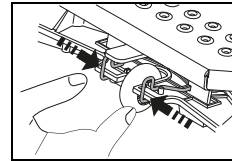

- Clean the squeegee under running water using a brush.

### Notice:



Only cleaned and intact blades ensure optimal suction results!

**Draining and cleaning the recovery and fresh water tank (Flextank)**



**Notice:**

Drain water or cleaning solution must be disposed of in compliance with the national regulations.



**Notice:**

When draining the recovery tank, the regulations of the detergent supplier regarding personal protective equipment must be observed.

- The machine must be switched off.

Proceed as follows:

- Open the tank lid.

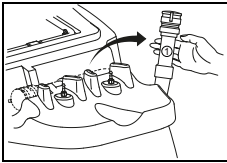

- Remove the drain water hose from the holder.
- Put the drain hose into the drainage.
- Squeeze the neck (1) of the drain hose.
- Pull the lid off the drain hose and drain the recovery tank.

- Lift the fresh water tank (Flextank), put it into the recovery tank at the lowest point and discharge it.
- Remove the empty fresh water tank (Flextank) from the recovery tank and thoroughly rinse it with clean water.
- Thoroughly rinse the recovery tank with clean water.

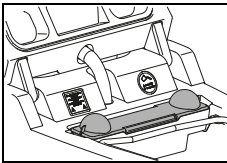

- Remove the solids filter (yellow) and thoroughly drain and rinse it under running water.

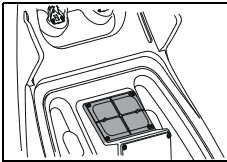

- Take out the suction filter (yellow) and remove the dirt with a cloth or a soft brush.

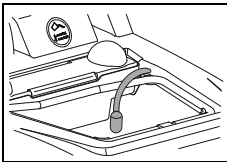

- Take out the intake filter and remove the dirt with a cloth or a soft brush.



**Attention:**

Clogged suction filters may impair the suction performance.

Clogged intake filters may reduce the amount of cleaning solution.

- Mount the dirt sieve (yellow), the fresh water tank (Flex-tank), suction filter and intake filter.
- Put the drain hose into the holder.

**Removing and cleaning the brush**



**Notice:**

Clean the brush whenever cleaning work is completed.

- The machine must be switched off.

**XP-R**

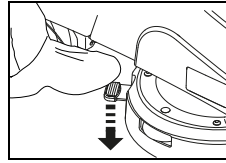

- Press the brush release with your foot.

**XP-M**

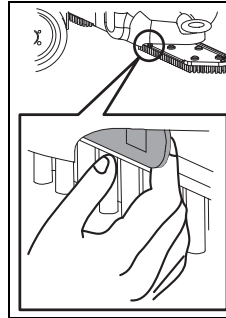

- Pull the locking lever.

- Remove the brushes and clean them under running water.

**Cleaning the machine**



**Attention:**

Never clean the machine with a high-pressure cleaner or water jet.

*Water ingress in the machine may cause considerable damage to the mechanical or electrical parts.*

- Wipe the machine with a moist cloth.

**Storing / parking the machine (not in operation)**



**Notice:**

The machine must be switched off and the key must be removed.



**Notice:**

Store the machine with a lifted squeegee, lifted brush and open tank lid. Thus, the tank can dry, and the generation of mold and unpleasant odors is prevented.



**Attention:**

Never store the machine with discharged batteries. Otherwise, the batteries will be damaged beyond repair.



## Service, maintenance and care

The maintenance of the machine is a prerequisite for impeccable operation and a long service life.



### Attention:

Use original TASKI parts only; otherwise, any warranty and liability claims will expire.



### Attention:

In order to rule out unintended machine functions, before starting maintenance works the following must always be carried out

- the machine must be switched off,
- the key removed and
- the emergency stop confirmed.

### Legend:

◇ = whenever cleaning is completed, ◇◇ = every week, ◇◇◇ = every month, ⊗ = service lamp

Activity	◇	◇◇	◇◇◇	⊗	Page
Loading batteries	•				95
Replenishing distilled water (wet-cell batteries). Observe the service sheet of the battery supplier!		•			96
Draining and cleaning the recovery and fresh water tank (Flextank)	•				102
Check the intake and suction filter for contaminations and clean them	•				
Clean all yellow marked parts	•				
Clean the brushes	•				102
Clean the squeegee, check the blades for wear and change them, if necessary	•				101
Wipe the machine using a damp cloth	•				102
Clean the seals of the tank lid, check them for cracks and replace them, if necessary	•				
Check parking brake and emergency stop button				•	96
Maintenance and service program carried out by Diversey service technicians				•	

## Service intervals

TASKI machines are high-quality machines that have been checked for safety in the factory and by authorized inspectors. Electrical and mechanical parts are subject to wear and aging after a longer period of use.

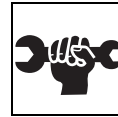

- In order to maintain operational safety and readiness for use, the machine must be serviced whenever the maintenance indicator lights up (factory setting is 650 working hours) or at least once a year.

## Service center

Please always indicate the type and number of the machine whenever you contact us for order placing or in case of malfunctions.

The required data are provided on the nameplate of your machine. The address of your closest TASKI service partner is provided on the last page of these instructions of use.

## Blade replacement

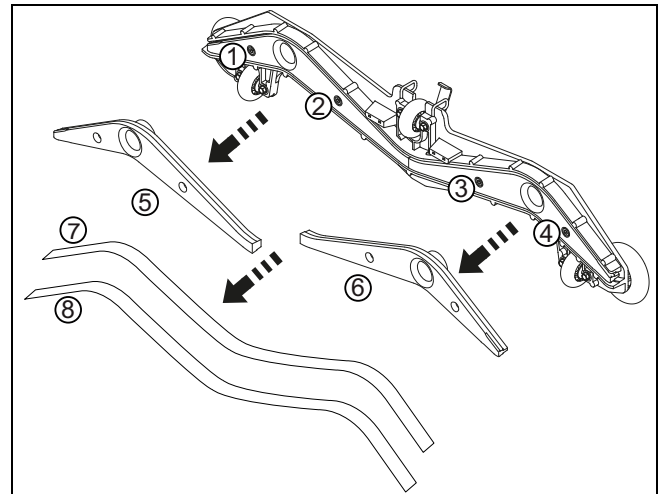

- Undo the four socket screws (1, 2, 3, 4).
- Separate the squeegee body from the squeegee core (5, 6).
- Remove the blades (7, 8).
- Clean the squeegee body and both squeegee cores under running water.
- Mount the "turned" or new blades onto the squeegee core.
- Reinsert the squeegee core into the squeegee body.
- Retighten the four socket screws.

## Malfunctions

Malfunction	Possible causes	Troubleshooting	Page
Machine without function	Machine is switched off	<ul style="list-style-type: none"> <li>Turn the key</li> </ul>	93
	Emergency stop button pressed	<ul style="list-style-type: none"> <li>Connect the battery switch with the machine</li> </ul>	93
	Main fuse is defective	<ul style="list-style-type: none"> <li>Check/replace fuse</li> <li>Contact your service partner</li> </ul>	
	Error code on the display	<ul style="list-style-type: none"> <li>Contact your service partner</li> </ul>	106
	Immobilizer activated or fault in the controls	<ul style="list-style-type: none"> <li>Stand on the running board</li> </ul>	
	Battery discharged or defective, Battery charger defective	<ul style="list-style-type: none"> <li>Load batteries</li> <li>Contact your service partner</li> </ul>	96
	Batteries defective	<ul style="list-style-type: none"> <li>Contact your service partner</li> </ul>	
Brush unit or suction unit cannot be turned off	Error in the electronic system or in the control panel	<ul style="list-style-type: none"> <li>Stop the machine using emergency stop</li> <li>Contact your service partner</li> </ul>	93
Brush does not rotate	Brush drive switched off	<ul style="list-style-type: none"> <li>Press Brush button</li> </ul>	93
	Main fuse is defective	<ul style="list-style-type: none"> <li>Replace fuse</li> </ul>	
	Motor rotates, brush does not	<ul style="list-style-type: none"> <li>Drive belt broken</li> <li>Contact your service partner</li> </ul>	
Poor suction performance Floor remains wet Drain water is not absorbed	Suction not switched on	<ul style="list-style-type: none"> <li>Press suction unit button</li> </ul>	93
	ECO button pressed	<ul style="list-style-type: none"> <li>Switch off ECO button</li> </ul>	93
	Suction hose not connected	<ul style="list-style-type: none"> <li>Connect suction hose</li> </ul>	98
	Squeegee not on the floor	<ul style="list-style-type: none"> <li>Check squeegee suspension for functionality</li> </ul>	98
	Blades worn out	<ul style="list-style-type: none"> <li>Replace blades</li> </ul>	103
	Hose or squeegee clogged (e.g. pieces of wood, remnants)	<ul style="list-style-type: none"> <li>Remove any foreign matter</li> </ul>	
	Suction filter clogged	<ul style="list-style-type: none"> <li>Remove any foreign matter</li> </ul>	93
	Suction unit indicator lights up but vacuum cleaner is not running	<ul style="list-style-type: none"> <li>Check fuse and replace it, if necessary</li> <li>Fuse is OK, contact your service partner</li> </ul>	98
Suction unit switches off	Recovery tank full	<ul style="list-style-type: none"> <li>Drain recovery tank</li> <li>Check battery monitoring</li> <li>Check fuse</li> </ul>	101
	Recovery tank contaminated	<ul style="list-style-type: none"> <li>Check recovery tank and clean it, if necessary</li> </ul>	102
Insufficient cleaning solvent supply	Cleaning solvent tank empty	<ul style="list-style-type: none"> <li>Check cleaning solvent tank</li> </ul>	101
	Cleaning solvent volume set too low	<ul style="list-style-type: none"> <li>Adjust cleaning solvent volume with +/- buttons</li> </ul>	93
	Cleaning solvent button switched off	<ul style="list-style-type: none"> <li>Press cleaning solvent button</li> </ul>	93
	Clean intake	<ul style="list-style-type: none"> <li>Filter</li> </ul>	

## Technical data

Machine	XP-R	XP-M	
Working width	75		cm
Squeegee width	95		cm
Dimensions (LxWxH)	131 x 95 x 130		cm
Maximum weight of operational machine	520	510	kg
Rated voltage	24V		DC
Rated power, nominal	1200		W
Fresh water tank, nominal +/- 5%	113		l

Values according to IEC 60335-2-72	XP-R	XP-M	
Machine weight with batteries (transport weight)	330	320	kg
Sound pressure level LpA	69	67	dB(A)
Uncertainty KpA	2.5		dB(A)
Vibration	<2.5		m/s <sup>2</sup>
Uncertainty K	0.25		m/s <sup>2</sup>
Splash water guard	IPX3		
Protection class	III		

## Accessories

No.	Item	XP-R	XP-M
7514650	Scrubbing brush, nylon, soft, 45cm		2X
7515725	Scrubbing brush, nylon, hard, 45cm		2X
7515726	Scrubbing brush, nylon, abrasive, 45cm		2X
7514648	Pad drive harpoon grip 45 cm		2X
7522220	Pad drive harpoon grip 38 cm	2X	
7522221	Scrubbing brush, nylon, 38cm (standard)	2X	
7522222	Scrubbing brush, washed concrete, 38 cm	2X	
7522223	Scrubbing brush, abrasive, 38 cm	2X	
7523342	Scrubbing brush, water saving, 38 cm	2X	
4131268	Protection profile	X	X
4126922	Flash light set	X	X
7516242	IntelliDose swingo XP	X	X
7523390	IntelliTrail	X	X
8502830	Filling hose with universal water coupling	X	X

## Error codes

Error codes are indicated on the display.



### Notice:

Switch the machine off and on again whenever an error code occurs. Error codes might be remedied by switching the machine off and on.

Code	Description	Remedy
E 020	Battery in deep discharge The battery voltage fell below 20.5V.	Machine requires complete charging cycle. Contact your service partner
E 041	The current difference between the brush motors is higher than 50% for 15 sec. The brush unit is lifted.	Switch off the machine and let it cool down. Contact your service partner
E 048	Short circuit detection or overload condition (e.g. blocked wheels or brushes) Traction motor, brush motor or suction motor is switched off.	Contact your service partner
E 051	Incorrect parameters The parameter checksum is incorrect.	Contact your service partner

## Transport



### Attention:

This machine may only be lifted using lifting gear (e.g. hoist, loading ramp, etc.).



### Notice:

Transport the machine in an upright position.



### Notice:

Make sure that the machine is lashed and secured in the transport vehicle.

## Disposal



### Notice:

After withdrawal from service, the machine and accessory parts must be adequately disposed of in compliance with the national regulations. Please contact your Diversy service partner for help.

## Batteries



### Attention:

Remove all batteries from the machine prior to disposal.

Used batteries must be disposed of in an environmentally friendly way in compliance with the EC directive 2006/66/EC or the respective national regulations.

## Machine dimensions

The dimensions are in centimeters!

### XP-R

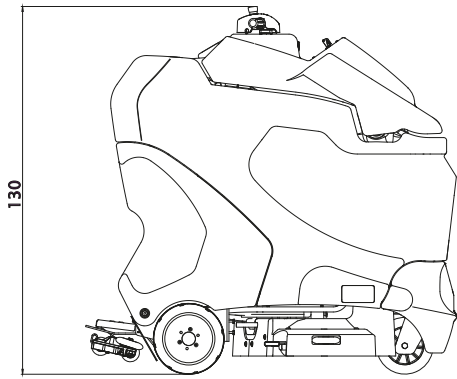

### XP-M

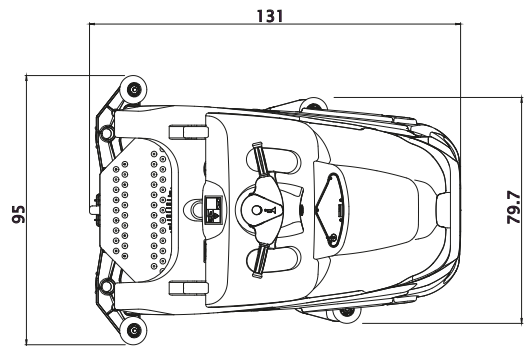
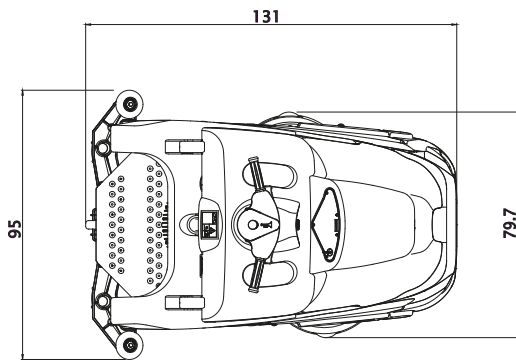
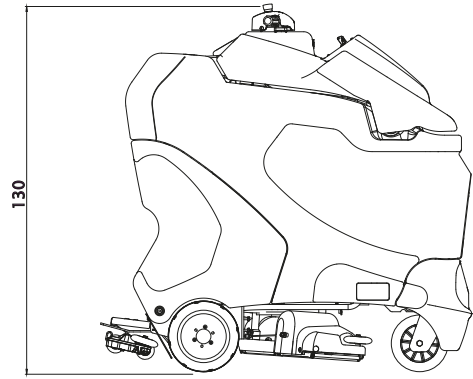

EN

## Traducción de las instrucciones originales de uso



### CUIDADO

Antes de la primera puesta en funcionamiento es importante que lea este manual de instrucciones y las indicaciones de seguridad.

Conserve el manual de instrucciones cuidadosamente y en un sitio accesible para poder consultarlo en cualquier momento.

### Explicación de los símbolos



#### Peligro:

Este símbolo indica información importante. El incumplimiento de estas indicaciones puede producir peligros para las personas y/o grandes daños.



#### Atención:

Este símbolo indica información importante. El incumplimiento de estas indicaciones puede ocasionar averías o daños.



#### Nota:

Este símbolo indica información importante relacionada con el uso eficiente del producto. El incumplimiento de estas indicaciones puede ocasionar averías.

- Incluye indicaciones sobre los pasos de trabajo que deben seguirse secuencialmente.

## Índice

Advertencias de seguridad .....	108
Productos de limpieza .....	110
Otros documentos .....	110
Vista general de la estructura.....	111
Baterías .....	112
Antes de la puesta en marcha .....	114
Inicio del trabajo .....	117
Fin de la operación .....	119
Servicio, mantenimiento y cuidado .....	121
Averías .....	122
Datos técnicos .....	123
Accesorio .....	124
Códigos de error .....	124
Transporte .....	125
Eliminación .....	125
Dimensiones de la máquina .....	125

## Uso previsto

Las máquinas deben destinarse para uso comercial, p. ej. en hoteles, escuelas, hospitales, fábricas, centros comerciales, pabellones deportivos, entre otros. Teniendo en cuenta estas instrucciones de uso sirven para la limpieza con líquido de los revestimientos de suelos. Estas máquinas se planearon exclusivamente para la utilización en el espacio interior.



#### Atención:

La máquina no debe usarse para el pulido, el engrasado, el encerado, la limpieza de alfombras y la aspiración de polvo. La limpieza en mojado de suelos de parqué y la laminado con esta máquina se realiza bajo su propio riesgo.



#### Peligro:

Los cambios a la máquina no autorizados por parte de Diversey, llevan a la invalidación de los símbolos de seguridad y la Conformidad CE. Un uso de la máquina en contra del uso adecuado de la maquinaria, puede producir daños a personas, máquina y el entorno laboral. Dichos casos conllevan siempre a la pérdida de cualquier derecho de garantía.

## Advertencias de seguridad

Las máquinas TASKI cumplen por su diseño y estructura los requisitos de salud y seguridad básicos de la directiva CE y llevan por eso el símbolo CE.



#### Peligro:

La máquina debe usarse solo por personas que han sido instruidas de forma adecuada sobre su uso o que han demostrado sus conocimientos con respecto al uso y se les haya encargado dicho uso explícitamente.



#### Peligro:

La máquina no debe utilizarse por personas, incluido niños, con capacidades físicas, sensoriales o mentales reducidas, o falta de experiencia y conocimiento.

*Los niños deben estar supervisados para asegurarse de que no juegan con la máquina.*



#### Peligro:

La máquina no debe usarse en espacios donde se almacenan o trabajan materiales con peligro de explosión o fácilmente inflamables (por ejemplo: gasolina, disolventes, fuelóleo, polvos, etc.).

*Los componentes eléctricos o mecánicos podrían causar la combustión de este material.*

**Peligro:**

La máquina no debe ser utilizada para absorber materiales tóxicos, dañinos para la salud, corrosivos o irritantes (por ejemplo: polvos peligrosos, etc.). Este sistema de filtrado no retiene suficientemente los materiales de este tipo.

*Podría perjudicar la salud del usuario y de terceros.*

**Peligro:**

Durante el funcionamiento, preste atención a su alrededor como por ejemplo terceras personas y niños. Se debe moderar la velocidad especialmente cerca de lugares con poca visibilidad como por ejemplo puertas o curvas.

**Peligro:**

Con esta máquina no deben transportarse otras personas u objetos.

**Peligro:**

Si apareciera un fallo en el funcionamiento, un defecto así como tras una colisión o una caída, la máquina deberá ser inspeccionada por un profesional autorizado antes de volver a utilizarla. Lo anterior se aplica también cuando la máquina se deja en el exterior, se sumerge en el agua o se expone a la humedad.

**Peligro:**

En caso de daños en piezas relevantes para la seguridad como la cubierta del cepillo, el cable principal o las cubiertas que dan acceso a piezas conductoras, se debe interrumpir inmediatamente el funcionamiento de la máquina.

**Peligro:**

La máquina no debe ajustarse, estacionarse o almacenarse en lugares inclinados.

**Peligro:**

La máquina debe estar desconectada y con la llave extraída durante todos los trabajos en ella.

**Peligro:**

La máquina no debe usarse en zonas con cargas electromagnéticas (electrosmog).

**Peligro:**

La máquina no debe usarse en lugares con una inclinación >8%. Las pendientes deben transitarse en una marcha lenta y con el empleo del "modo tortuga" para poder asegurar una parada segura.

El cambio agudo en una pendiente puede perjudicar la estabilidad de la máquina, por lo que está prohibido. Existe peligro de accidente.

**Peligro:**

La máquina solo debe utilizarse en suelos fuertes, estables y suficientemente firmes. *El incumplimiento da lugar a peligro de accidentes.*

**Atención:**

La máquina debe protegerse de usos no autorizados. Saque las llaves antes de alejarse de la máquina o guárdelas en una habitación cerrada.

**Atención:**

La máquina sólo debe operarse y almacenarse en un entorno seco y sin polvo a temperaturas de +10 a +35 grados.

**Atención:**

Los trabajos de reparación en piezas mecánicas o eléctricas de la máquina deben realizarse solamente por especialistas autorizados, que conozcan todas las normas de seguridad relevantes.

**Atención:**

Se deben usar exclusivamente herramientas (cepillos, almohadillas o similar), que hayan sido fijadas dentro de los accesorios de este manual de instrucciones o que hayan sido recomendadas por un asesor de TASKI. Otras herramientas pueden afectar negativamente a la seguridad y las funciones de la máquina.

**Atención:**

Las normativas nacionales para la protección personal y para la prevención de accidentes como también las indicaciones del fabricante para el uso de materiales de limpieza deben ser cumplidas de manera consecuente.

**Atención:**

¡Desconecte inmediatamente la unidad de aspiración, si salieran espuma o líquidos de la máquina!

**Atención:**

La máquina debe operarse solo con las baterías adecuadas y cargadores certificados.

**Atención:**

Las máquinas y los dispositivos TASKI están diseñados de manera que, según el estado de la tecnología hoy en día, se pueden excluir peligros para la salud por las emisiones de ruidos o las vibraciones. Consulte los datos técnicos en la página 123.

**Productos de limpieza****Nota:**

Las máquinas TASKI están construidas de tal forma, que se consiguen obtener resultados de limpieza óptimos con los productos de limpieza TASKI.

Otros productos de limpieza pueden provocar averías y daños a las máquinas o el entorno laboral.

Por esta razón, le recomendamos que use exclusivamente productos de limpieza TASKI.

Las averías que se produzcan por el uso de productos de limpieza incorrectos, no estarán cubiertas por la garantía.

Para una información más detallada, contacte con el servicio técnico de TASKI.

**Otros documentos****Nota:**

El esquema eléctrico para esta máquina, se encuentra en la lista de piezas de repuesto.

Contacte al servicio de atención al cliente para más información.



Vista general de la estructura.

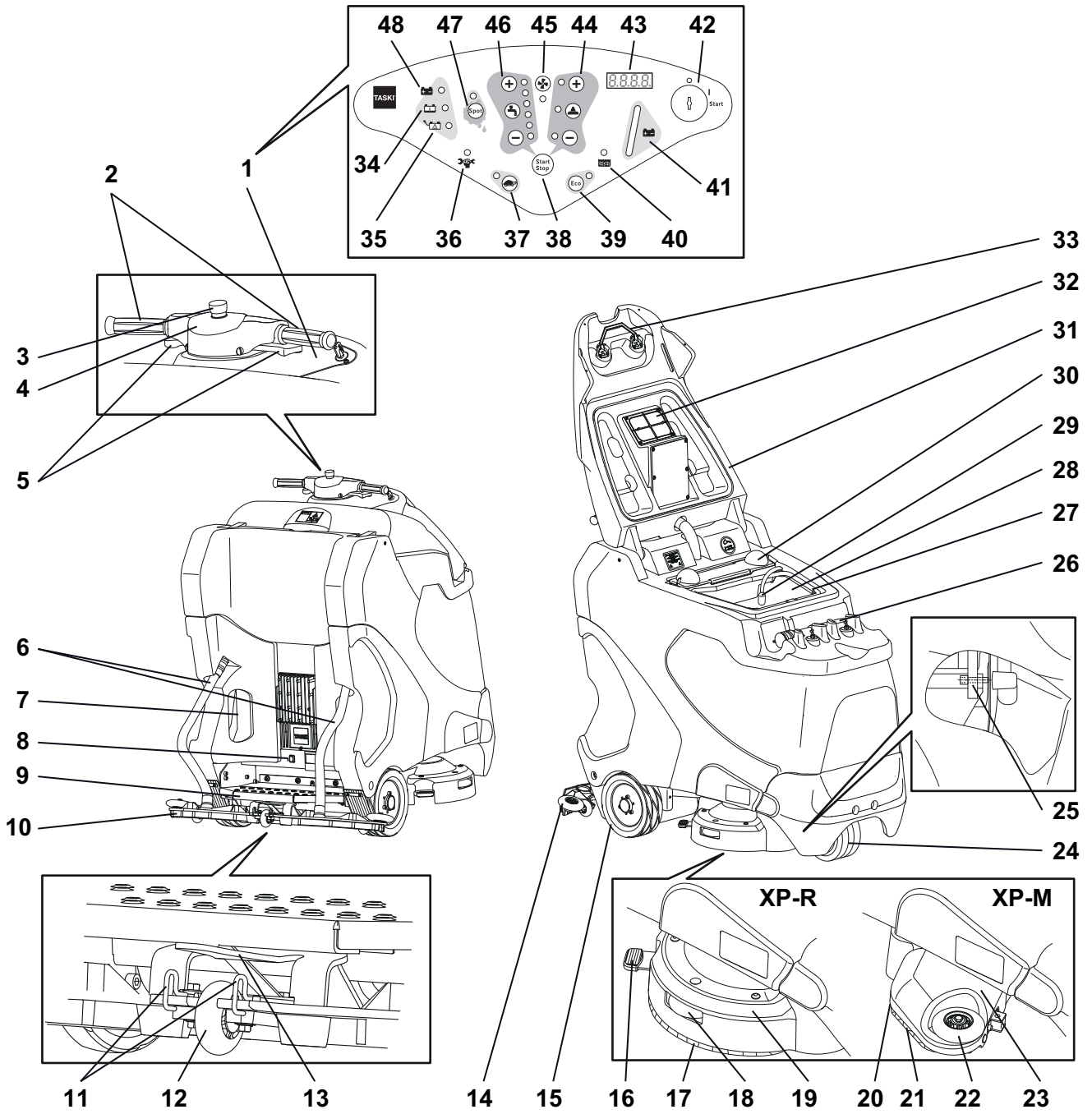

ES

- 1 Panel de manejo
- 2 Timones
- 3 Parada de emergencia
- 4 Bocina
- 5 Controlador
- 6 Manguera de aspiración
- 7 Cable principal para cargador de batería interno
- 8 Frenos de estacionamiento electrónicos
- 9 Estribo con interruptor de seguridad
- 10 Labios
- 11 Brida inmovilizadora de boquilla de succión
- 12 Labios rueda de apoyo
- 13 Soporte de la tobera
- 14 Ruedas de protección labios
- 15 Rueda de tracción
- 16 Desbloqueo de herramienta XP-R
- 17 Cepillo
- 18 Rueda de protección unidad de cepillos XP-R
- 19 Unidad de cepillos XP-R
- 20 Desbloqueo de herramienta XP-M
- 21 Cepillo de micro-rotación
- 22 Rueda de protección unidad de cepillos XP-M
- 23 Unidad de cepillos XP-M
- 24 Castor con soporte
- 25 Desbloqueo del compartimento de la batería
- 26 Manguera de purga
- 27 Tanque de agua limpia (Flex tank)
- 28 Tanque de recuperación
- 29 Bomba y filtro de aspiración
- 30 Tamiz de la suciedad
- 31 Tapa del depósito
- 32 Filtro de aspiración
- 33 Desbloqueo de la tapa del depósito
- 34 Indicador de batería se carga
- 35 Indicador de avería de batería / bloque de alimentación
- 36 Indicador de servicio
- 37 Llave de seguridad de conducción lenta (ENCENDIDO / APAGADO)
- 38 Llave de seguridad programa (ENCENDIDO / APAGADO)
- 39 Llave de seguridad de ECO-Mode (ENCENDIDO / APAGADO)
- 40 Indicador de tanque de recuperación lleno
- 41 Indicador de la batería
- 42 Llave de contacto
- 43 Pantalla
- 44 Llave de seguridad de accionamiento de la herramienta (ENCENDIDO / APAGADO), presión del cepillo (+ / -)
- 45 Llave de seguridad de la unidad de aspiración (ENCENDIDO / APAGADO)
- 46 Llave de seguridad de extracción de solución de limpieza (ENCENDIDO / APAGADO), cantidad (+ / -)
- 47 Llave de seguridad de Spot-Mode (ENCENDIDO / APAGADO)
- 48 Indicador de batería cargada

## Baterías

### Baterías permitidas

Para la operación de ésta máquina son necesarias baterías de tracción (no baterías de arranque o pilas) Se recomiendan baterías de tracción limpias. Sólo esto garantiza una larga vida útil.

Las baterías de tracción se producen como baterías (húmedas) abiertas o baterías (VRLA) sin mantenimiento (Gel y AGM). La máquina debe ajustarse según cada tipo de construcción y de fabricante.

Cada batería ofrece una vida útil diferente y diferentes características de potencia.

La programación de la máquina debe realizarse después de instalar las baterías o con el cambio del tipo de batería y/o dependiendo del fabricante y antes de la puesta en marcha.

Un ajuste erróneo puede provocar una avería prematura de las baterías.

### Medidas de seguridad en el manejo de baterías



- Las baterías contienen ácidos. Para el mantenimiento, para el montaje y el desmontaje de baterías húmedas, se deben llevar gafas de protección.



- En caso de salpicaduras de ácido en los ojos o en la piel, enjuague o lave con agua limpia. Acuda inmediatamente a un médico. Enjuague la ropa con agua.



- Durante la carga de las baterías se forma gas detonante. Mantener alejado del fuego abierto o de objetos ardientes.



- ¡No fumar!



- ¡Peligro de corrosión!



- ¡Atención! Los polos de las baterías están siempre bajo tensión, por eso no se pueden colocar objetos sobre la batería.



#### Atención:

Mantenga las baterías limpias y secas. Limpie inmediatamente los ácidos o agua que se hayan escapado (baterías húmedas).

Para ello, lleve guantes de protección.



#### Atención:

Las baterías deben ser montadas únicamente por servicios de atención al cliente permitidos por Diversey y deben instalarse según el esquema de conexión. Los errores durante el montaje o la conexión pueden provocar graves lesiones, una explosión y grandes daños a la máquina y al entorno.



**Atención:**  
Preste también atención a las normas operativas del fabricante de la batería.



**Atención:**  
Durante la carga de la batería, se debe garantizar suficiente ventilación.



**Atención:**  
Durante el mantenimiento de las baterías, éstas deben ser extraídas de la máquina.

#### Esquema de conexión de la batería

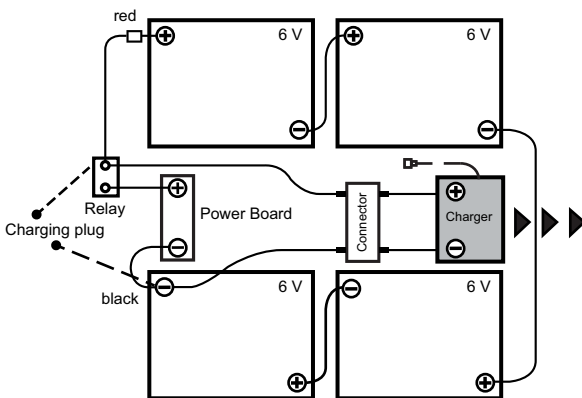

#### Proceso de carga con cargador de batería externo.

Cada tipo de batería y/o fabricante de la batería exigen diferentes procesos de carga.



**Atención:**  
Un proceso de carga incorrecto o el uso de un cargador inadecuado conllevan a una avería prematura o una destrucción rápida de la batería.

Los cargadores Onboard que se pueden adquirir de manera opcional, se adaptan al tamaño de la batería y disponen de varias curvas de carga, que vienen ajustadas de fábrica o se deben ajustar por técnicos de servicio de TASKI para las baterías recomendadas. Esta norma es válida incluso para el uso de cargadores (externos) fijos.



**Atención:**  
Los usos breves y continuos con la correspondiente recarga a posteriori, puede perjudicar la batería. Valor orientativo: Antes de una recarga se debe realizar una mínima absorción de aprox. 20 % de la capacidad disponible.



**Atención:**  
Para alcanzar la máxima vida útil posible, se debe iniciar un ciclo completo de carga para las baterías de tracción 2 veces a la semana (12 - 16 horas).



**Atención:**  
Antes de una parada larga de la máquina, las baterías deben someterse a un ciclo de carga completo. A continuación se desconecta el cargador de la máquina o de la red. Las baterías se descargan con el tiempo. En función del tipo, deberán volver a cargarse tras 3-6 meses. Antes de la siguiente puesta en funcionamiento, las baterías deben realizar de nuevo un ciclo de carga completo.

#### Proceso de carga con cargador externo

- Conecte el cargador de batería externo con el interruptor de corte de batería de la máquina.



**Atención:**  
Preste atención a que el enchufe esté insertado hasta el final para garantizar un buen contacto eléctrico.



**Nota:**  
Durante un proceso de carga, se deben desactivar todas las funciones de la máquina.

#### Proceso de carga con cargador Onboard (opcional)

- La máquina debe estar desconectada.
- Retire el cable de red y conéctelo a un enchufe (seguro).

#### Tras el cierre del proceso de carga



**Atención:**  
Apague el cargador antes de cortar la conexión con las baterías (solo para cargadores externos).  
*El corte del cargador encendido puede producir una explosión en el compartimento de las baterías.*

- Coloque el cable de red en cargadores Onboard (opcional) en la zona prevista.
- Mantenga el cable de carga seco y protegido contra daños.



**Atención:**  
Los cables de carga transfieren alta tensión. En caso de la aparición de daños en el enchufe, el cable o la conexión del dispositivo, no se debe usar más el cargador.

## Mantenimiento y cuidado de baterías (húmedas) abiertas

### Nota:



El cuidado de baterías sin mantenimiento se limita por el correcto cumplimiento del proceso de carga correcto y la curva de carga correctamente ajustada.

## Abrir compartimento de batería para mantenimiento

- La máquina debe estar desconectada.



### Peligro:

Antes de abrir el compartimento de la batería, debe estar seguro de que las áreas del depósito estén vacías.



- Encuentre el desbloqueo del compartimento de la batería en el lado delantero inferior derecho e izquierdo de la máquina.
- Extraiga los tornillos Allen.

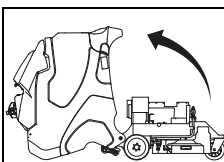
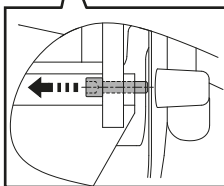

- Incline lentamente el tanque hacia atrás hasta que se apoye en el suelo.



### Peligro:

Cuando termine con la inspección, incline con cuidado el tanque hasta dejarlo en su posición original y vuelva a poner los tornillos Allen.

## Antes de la puesta en marcha

### Freno de estacionamiento

Activación:

- El freno de estacionamiento se desactiva automáticamente por el sistema electrónico al accionar el controlador.

Desbloqueo:

### Nota:



El estribo debe estar ocupado.

- Al accionar el controlador, el freno de estacionamiento se desbloquea automáticamente.

Desbloqueo de emergencia:

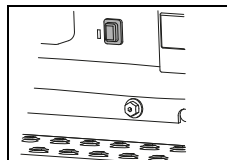

- En caso de que, debido a un fallo del control o de alimentación, la máquina no pueda moverse, el freno de estacionamiento se debe desbloquear de forma manual. Para ello, se debe accionar el botón de desbloqueo. El botón se encuentra encima del estribo.

## Comprobar frenos de estacionamiento y parada de emergencia



### Atención:

Los frenos de estacionamiento y el botón de parada de emergencia son elementos de seguridad importantes. Su función debe comprobarse con regularidad en intervalos cortos antes de utilizar la máquina.

- Conecte la máquina.
- Confirme el controlador para mantener su manillar. La máquina se pone en funcionamiento en línea recta.
- Apriete el botón de parada de emergencia.

### Nota:



La máquina debe frenarse por completo de forma abrupta y desplazarse hacia delante sin ninguna corrección en la dirección.



### Peligro:

Cuando no se da una de estas funciones, la máquina debe apagarse hasta una reparación especializada mediante el servicio técnico de TASKI.

## Dispositivos de advertencia



### Atención:

Debe comprobarse el funcionamiento de los dispositivos de advertencia como los indicadores de luz, las luces parpadeantes y las señales acústicas en marcha atrás. Las funciones de fallos deben eliminarse de inmediato. El funcionamiento de la máquina con dispositivos de advertencia defectuosos o con errores exige un mayor cuidado y atención.



### Peligro:

Los reglamentos nacionales siempre se anteponen. Estos pueden exigir otros comportamientos y deben cumplirse sin falta.

## Dirección de desplazamiento

La dirección de avance se regula con la empuñadura y la velocidad con el controlador. La velocidad se regula sin niveles. Al soltar el controlador, la máquina se frena automáticamente hasta pararse y se activa el freno de estacionamiento.

- Encienda la máquina (llave de contacto).

*La pantalla se ilumina brevemente.*

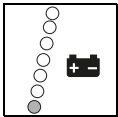

*El indicador de la batería señala el estado de servicio de la máquina. (en caso de avería, consulte la página 122).*

- Para el avance, sólo debe presionarse el controlador hacia delante.
- Para ir marcha atrás, debe presionarse el controlador hacia atrás.



### Nota:

Durante la conducción en curvas se reduce la velocidad electrónicamente.



### Nota:

Durante la marcha atrás en el modo de funcionamiento, se eleva automáticamente la boquilla de aspiración y se interrumpe el suministro de la solución de limpieza.

## Desplazamiento de la máquina (en caso de fallo)



### Nota:

El desplazamiento de la máquina debe realizarse generalmente entre dos personas.



### Atención:

El desplazamiento manual de la máquina es una actividad de riesgo debido a su alto peso.

*Pueden producirse daños en la máquina y personales debido a pasos en falso.*

- El desplazamiento solo es posible con el botón de desbloqueo activado. (Véase página 114)

## Colocar la herramienta

Compruebe antes de la puesta en marcha:

- que el cepillo no esté por debajo de la marca roja (cerdamen) o que la longitud de las cerdas esté por debajo de 1 cm.
- el desgaste y la limpieza de la almohadilla.



### Atención:

No use cepillos donde se haya alcanzado el límite de desgaste. Esto se indica a través de la longitud de las cerdas rojas. No utilice discos que estén desgastados o sucios. Utilice solo herramientas originales de TASKI. El incumplimiento puede producir resultados de limpieza insatisfactorios e incluso daños en el revestimiento.

## XP-R

- Coloque la herramienta debajo de la unidad de cepillos.

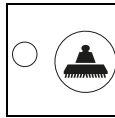

- Confirme la llave de seguridad de accionamiento de herramienta ENCENDIDO/APAGADO.

*La unidad de cepillos se baja automáticamente, la herramienta se centra y se para.*

- Colóquela sobre el estribo

*Las herramientas se acoplan automáticamente y de este modo quedan listas para funcionar.*



### Atención:

Compruebe si la herramienta está acoplada.



### Nota:

El accionamiento de la herramienta se activa accionando el controlador.

## XP-M

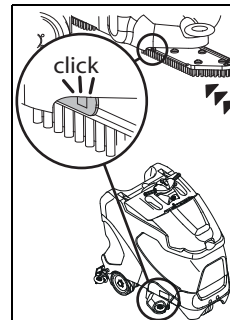

- Presione la herramienta hacia arriba y deslícela hasta que quede encajada.

## Monte la boquilla de aspiración

- La máquina debe estar desconectada.
- Coloque la tobera debajo del enganche de la tobera de aspiración.

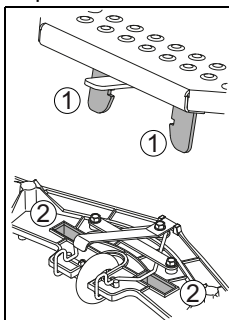

- Coloque los labios debajo de las argollas del soporte de la tobera (1) de tal manera, que éstas encajen en las ranuras de la tobera (2).

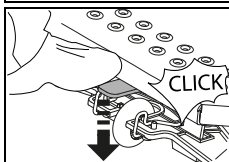

- Presione el soporte de la tobera hacia abajo hasta que se encajen los labios.

- Fije ambos orificios de la manguera de succión en los soportes de la tobera.

## Llene el depósito de agua limpia



### Atención:

Temperatura de agua máxima permitida de 60°C/140°F.

Diversey recomienda el uso de agua fría, porque el agua caliente adquiere la temperatura del suelo en cuanto toma contacto con él y esto no aporta ninguna ventaja.

- La máquina debe estar desconectada.
- Abra la tapa del depósito.
- Coloque el tanque de agua limpia (Flextank) correctamente posicionado.
- Extraiga la taza de dosificación del tanque de agua limpia (Flextank).

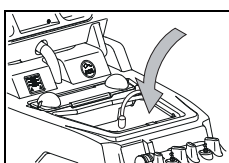

- Rellene con agua el tanque de agua limpia (Flextank).

*La marca roja superior muestra el nivel de llenado máximo permitido.*

- Vuelva a inclinar la tapa del depósito en su posición original y apriétela hacia abajo hasta que se bloquee.

## Dosificación



### Atención:

Durante la manipulación de productos químicos deben usarse guantes, gafas de protección y ropa de trabajo (de protección) adecuada.

### Nota:

Utilice solo los productos químicos recomendados por Diversey y tenga siempre en cuenta la información de los productos.



### Peligro:

El uso inadecuado de productos inadecuados (p. ej. productos con cloro, ácido o disolventes) puede producir riesgos para la salud así como daños importantes en la máquina.

## Ejemplos de dosificación:

Indicaciones en el embalaje del producto		Capacidad del depósito	Cantidad de producto por depósito lleno
0,5 %	50 ml en 10 l de agua	113l	0.5l
1%	100 ml en 10 l de agua	113l	1.1l
2%	200 ml en 10 l de agua	113l	2.2l
3%	300 ml en 10 l de agua	113l	3.3l

- Rellene el vaso de dosificación con un producto adecuado y eche el contenido en el tank. Repita el procedimiento hasta que se haya alcanzado la dosificación deseada.
- Tras finalizar la dosificación, el vaso de dosificación se queda en el tank.

### Nota:



TASKI le ofrece opcionalmente una dosificación automática. Ésta puede montarse también a posteriori. Póngase en contacto con su asesor de atención al cliente.

## Limpieza previa



### Atención:

Elimine los objetos ocasionales (piezas de metal, madera, etc.) de las superficies de limpieza.

*Los objetos pueden arrojarse por la herramienta rotatoria, lo que provocaría daños a personas y al entorno.*

## Inicio del trabajo



### Atención:

Durante la operación con ésta máquina, es obligatorio el uso de zapatos de seguridad y ropa de trabajo adecuada.



### Nota:

Durante el funcionamiento de la máquina, coloque ambas manos en el volante / timón, para asegurar un correcto agarre.



### Atención:

Familiarícese con la máquina en primer lugar mientras comienza una prueba de conducción en un lugar libre.



### Atención:

En caso de que durante el uso de la máquina exista el peligro de caída de objetos, es necesaria una protección que cumpla con las directrices nacionales.



### Atención:

Compruebe que antes de la puesta en marcha (en posición de trabajo), si su campo de visión es suficiente para asegurar un trabajo seguro. Cumplir con la normativa EN 3411.

*Un campo de visión insuficiente puede dificultar el trabajo y, por lo tanto, disminuir la seguridad del usuario, la máquina y de terceros.*



### Atención:

Durante el funcionamiento, cumpla la altura de paso máxima en las puertas y pasos subterráneos que se señala en el letrero de aviso de la máquina.



### Nota:

Durante el funcionamiento en edificios públicos, debe encenderse el indicador luminoso.

- Conecte la máquina.

*La pantalla se ilumina brevemente.*

## Utilizar parada de emergencia



### Atención:

Al accionar la parada de emergencia, el pedal de aceleración/interruptor debe soltarse siempre, ya que de no ser así la distancia de parada se alargaría extremadamente.

## Inicie el programa manualmente

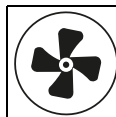

- Pulse la tecla del módulo de aspiración ENCENDIDO/APAGADO.

*El indicador se enciende, el motor del aspirador arranca y la tobera de aspiración baja automáticamente a la posición de trabajo.*



- Pulse la tecla de suministro de solución de limpieza ENCENDIDO/APAGADO.

*La pantalla se ilumina.*

*El suministro de la solución de limpieza comenzará cuando la herramienta ruede.*

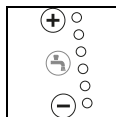

- Seleccione la dosificación deseada pulsando la llave de seguridad +/- de los niveles 1 - 6.



### Nota:

Diversey recomienda trabajos duraderos mediante el cálculo de la correcta cantidad de dosificación del producto. Una dosificación excesiva o insuficiente podría dar lugar a resultados poco satisfactorios de limpieza.



### Nota:

TASKI le ofrece opcionalmente una dosificación automática. Ésta puede montarse también a posteriori. Póngase en contacto con su asesor de atención al cliente.



- Pulse la llave de seguridad de accionamiento de herramienta ENCENDIDO/APAGADO.

*El indicador se ilumina, se baja la unidad de cepillos y se inicia automáticamente el proceso de acoplamiento.*

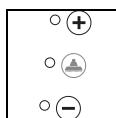

- Seleccione la presión de aplicación deseada de la herramienta pulsando las llaves de seguridad +/- de los niveles 1 - 3.



### Nota:

Determine y seleccione siempre el nivel más bajo que sea suficiente para un buen resultado de limpieza. De esta forma, se optimiza el consumo eléctrico y se protege la máquina.

## ECO-Mode

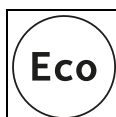

- Al pulsar la tecla ECO-Mode ENCENDIDO/APAGADO se activa el ECO-Mode.



### Nota:

Si es necesario, se pueden adaptar manualmente la solución de limpieza y la presión del cepillo en el ECO-Mode. El ECO-Mode está diseñado más bien para suelos lisos sin juntas.

## Spot-Mode



- Al pulsar la llave de seguridad Spot-Mode ENCENDIDO/APAGADO se activa el Spot-Mode.

### Nota:



Si es necesario, se pueden adaptar manualmente la solución de limpieza y la presión del cepillo en el Spot-Mode. El Spot-Mode ha sido concebido para suelos muy sucios.

## Inicie con la tecla del programa



- Al pulsar la tecla del programa en el siguiente inicio de trabajo o sector de trabajo, se inician todas las funciones de la máquina con los últimos valores de función utilizados.

### Nota:



Al volver a pulsar una llave de seguridad, se borra de nuevo la correspondiente función. El motor de aspiración funciona durante un tiempo predeterminado para minimizar el goteo. La pantalla parpadea hasta que el motor de aspiración se desconecta.

### Nota:



Los valores programados pueden ser ajustados en cualquier momento del proceso de trabajo. Los valores programados para la desconexión se guardan y se vuelven a activar automáticamente cuando se encienda la máquina.

### Nota:



Al pulsar la tecla del programa al fin de la operación, se inicia un programa óptimo para el fin del trabajo. Consulte la descripción en la página 119 debajo de (Proceso automático). Se guardan los ajustes y las funciones activadas.

## Inicio de la limpieza

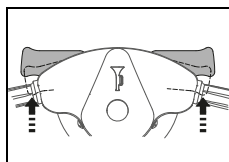

- Cuando la máquina está conectada y si hay un operario en el estribo, la máquina se pone en movimiento al accionar el controlador. Si se selecciona, se inicia la unidad de cepillos y se abre el suministro de la solución de limpieza.

*La velocidad de desplazamiento se controla a través del controlador. Al soltar el controlador la máquina se frena automáticamente y se activan los frenos de estacionamiento. El suministro del líquido de limpieza se cierra y con algo de retraso se detiene la unidad de cepillos.*

### Nota:



La cantidad de suministro de la solución de limpieza se adapta a la correspondiente velocidad de trabajo. (IntelliFlow)



## Atención:

Para los trabajos en zonas altas o estrechas, se debe pulsar la llave de seguridad de movimiento lento ENCENDIDO/APAGADO. (Aviso iluminado) De esta forma se reduce la velocidad de trabajo máxima y se minimiza el peligro de accidente.

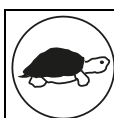

- Al volver a pulsar la llave de seguridad se anula la limitación, se apaga el indicador.

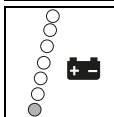

- Si el indicador rojo en el indicador de la batería se ilumina, dirija la fregadora hacia el cargador de la batería.

## Capacidad de la batería - Fin de la disponibilidad de servicio

El indicador del estado de batería da información sobre la vida útil disponible.

- Si el indicador rojo empieza a parpadear, quedan todavía aprox. 5 minutos para los trabajos restantes.
- A continuación, se arranca el módulo de herramientas y 30 segundos más tarde, la tobera de aspiración. La pantalla roja cambia a luz continua.
- Entonces quedan 10 minutos para llevar la máquina a la estación de carga. Luego la máquina se desconecta automáticamente.
- Las baterías deben cargarse completamente para una nueva puesta en marcha.

## Método de limpieza

### Método de trabajo directo:

Fregar y aspirar dentro del mismo proceso de trabajo.

### Método de trabajo indirecto:

Aplicar solución de limpieza, fregar y aspirar en varios procesos de trabajo.

### Nota:



En ciertas condiciones y en caso de una combinación especial del revestimiento del suelo/suciedad y el producto de limpieza, se puede ver influenciada negativamente la conducción de la máquina. Con las ruedas opcionales, la tracción al suelo de la máquina puede mejorarse. Póngase en contacto con su asesor de atención al cliente de TASKI.



## Relleno de la solución de limpieza



### Atención:

En los trabajos sin solución de limpieza pueden producirse daños en los revestimientos.



### Nota:

El ruido del traqueteo de la bomba indica que el tanque de agua limpia se encuentra vacío.



### Atención:

La bomba no debe permanecer seca durante mucho tiempo.

- La máquina debe estar desconectada.
- Abra la tapa del depósito.
- Rellene el tanque de agua limpia (Flextank) con agua, consulte la página 116.
- Introduzca el producto de limpieza con la taza de dosificación.
- Vuelva a inclinar la tapa del depósito en su posición original y apriétela hacia abajo hasta que se bloquee.

## Vacíe el agua sucia

### Indicador de tanque de recuperación lleno:

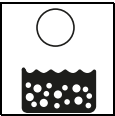

- Si se enciende el indicador del tanque de recuperación, se interrumpe el programa de limpieza, se elevan los labios y se desconecta la unidad de aspiración.

- Vacíe el tanque de recuperación, consulte la página 120.



### Nota:

En caso de formación de espuma en el tanque, se iluminará el indicador del tanque de recuperación.

- Vacíe el tanque de recuperación, consulte la página 120.

## Fin de la operación

### Proceso manual



- Pulse la tecla de la solución de limpieza ENCENDIDO/APAGADO.

*Se detiene el suministro de la solución de limpieza.*

- Siga avanzando algunos metros, para que la herramienta siga girando durante un breve tiempo, de esta forma se evita un «goteo».

*Especialmente importante con los discos de contacto de TASKI.*



- Pulse la tecla de accionamiento de herramienta ENCENDIDO/APAGADO.

*El indicador se ilumina, se detiene y se eleva el módulo de la herramienta.*

- Siga unos metros para aspirar el agua sucia restante.

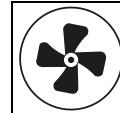

- Pulse la tecla del módulo de aspiración ENCENDIDO/APAGADO.

*El indicador se enciende, la tobera de aspiración se eleva automáticamente.*

*El motor de aspiración sigue funcionando después durante 15 segundos.*

### Proceso automático



- Pulse la llave de seguridad del programa ENCENDIDO/APAGADO.

*Se detiene el suministro de la solución de limpieza.*

*La unidad de cepillos se detiene y se levanta.*

*Después de 30 segundos, se levanta la tobera de aspiración.*

*El motor de aspiración sigue funcionando después durante 15 segundos antes de desconectarse automáticamente.*

## Retire y limpie la tobera de aspiración

- La máquina debe estar desconectada.
- Desconecte los dos orificios de la manguera de succión de la boquilla.

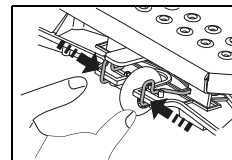

- Junte los estribos de bloqueo. De esta forma se desbloquea la tobera de aspiración y se puede retirar del soporte de la tobera.

- Limpie la tobera de aspiración bajo el agua con ayuda de un cepillo.

### Nota:



Solo las cuchillas limpias e intactas consiguen un resultado óptimo de aspiración.

## Vacíe y limpie los tanques de agua sucia y limpia (Flextank)

### Nota:



La eliminación del agua sucia o de la solución de limpieza debe realizarse según las normativas nacionales.

### Nota:



Al vaciar el tanque de recuperación, preste atención a las normativas sobre el equipamiento de protección personal del fabricante del producto de limpieza.

- La máquina debe estar desconectada.

Proceda de la siguiente manera:

- Abra la tapa del depósito.

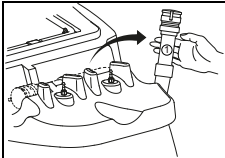

- Retire la manguera de drenaje de agua sucia del enganche para swingo.
- Coloque la manguera de drenaje en un proceso
- Presione el cuello (1) de la manguera de drenaje.
- Tire la cubierta de la manguera de drenaje y vacíe el tanque de recuperación.

- Eleve el tanque de agua limpia, colóquelo en el punto más profundo del tanque de recuperación y vacíelo.
- Retire el tanque de agua limpia vacío del tanque de recuperación y lávelo a fondo con agua limpia.
- Enjuague el tanque de recuperación a fondo con agua limpia.

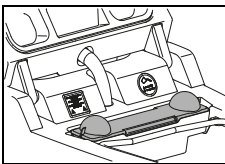

- Retire el filtro de sólidos (amarillo), vacíe y lave a fondo con agua corriente.

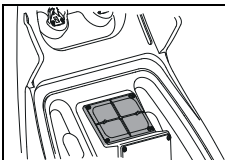

- Tome el filtro de aspiración (amarillo) y elimine la suciedad con un paño o un cepillo suave.

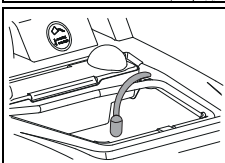

- Retire el filtro de aspiración y elimine la suciedad con un paño o un cepillo suave.



### Atención:

Un filtro de aspiración obstruido puede influenciar negativamente la potencia de aspiración.

Un filtro de succión obstruido puede reducir la cantidad de la solución de limpieza.

- Monte el tamiz de la suciedad (amarillo), el tanque de agua limpia (Flextank), el filtro de aspiración y el filtro de succión.
- Vuelva a colocar la manguera de drenaje en el enganche para swingo.

## Retire y limpie la herramienta

### Nota:



Limpie la herramienta tras finalizar los trabajos de limpieza.

- La máquina debe estar desconectada.

### XP-R

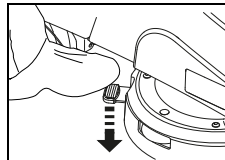

- Pise el desbloqueo de la herramienta.

### XP-M

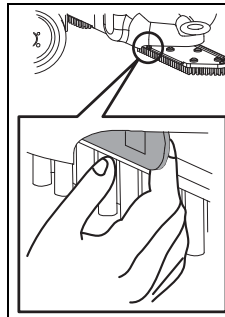

- Tire de la palanca de bloqueo.

- Retire la herramienta y límpiela bajo el agua corriente.

## Limpie la máquina



### Atención:

Nunca limpie la máquina con un limpiador de aire comprimido o con un chorro de agua.

*El agua que penetra en la máquina, puede producir daños considerables en las piezas mecánicas o eléctricas.*

- Limpie la máquina con un trapo húmedo.

## Almacenaje/ estacionamiento de la máquina (no operativa)

### Nota:



La máquina debe estar desconectada y se debe retirar la llave.

### Nota:



Almacene la máquina con la tobera de aspiración elevada, la herramienta elevada y la cubierta del depósito abierta. El depósito puede secarse de esta forma.

De esta forma se puede evitar la formación de moho, hongos y olores desagradables.

### Atención:



Nunca almacene la máquina con baterías descargadas. Las baterías pueden provocar daños irreparables.

## Servicio, mantenimiento y cuidado

El mantenimiento de la máquina es una condición para el funcionamiento sin problemas y la larga vida útil.



### Atención:

Deben usarse sólo piezas originales de TASKI, si no se pierde cualquier derecho de garantía y responsabilidad.



### Atención:

Para excluir las funciones involuntarias de la máquina, siempre debe desde el inicio de los trabajos de mantenimiento

- apagar la máquina
- retirar las llaves y
- confirmar parada de emergencia.

Explicación de los símbolos:

◇ = para cada fin de limpieza, ◇◇ = cada semana,  
◇◇◇ = cada mes, ⊗ = luz de servicio

Actividad	◇	◇◇	◇◇◇	⊗	Página
Cargar baterías	•				113
Rellenar con agua destilada (conjuntos de baterías de ácido). Cumpla con el cuaderno de control del fabricante de la batería.		•			114
Vacíe y limpie los tanques de recuperación y de agua limpia	•				120
Controle/limpie el filtro de aspiración para ver si existe suciedad.	•				
Limpie todas las partes marcadas en amarillo	•				
Limpie la herramienta	•				120
Limpie los labios, compruebe el desgaste de las cuchillas y si es necesario cámbielas.	•				119
Limpie la máquina con un trapo húmedo.	•				120
Limpie la junta de la tapa del depósito y compruebe si hay roturas y si es necesario, cámbiela.	•				
Comprobar frenos de estacionamiento y parada de emergencia				•	114
Programa de mantenimiento/servicio realizados por el técnico de servicio de Diversey				•	

## Intervalos de mantenimiento

Las máquinas TASKI son máquinas de alta calidad, cuya seguridad ha sido verificada por inspectores autorizados en fábrica. Los componentes eléctricos y mecánicos se ven sometidos tras un uso prolongado al desgaste y al envejecimiento.



- Para mantener la seguridad en el funcionamiento y la disponibilidad, se debe realizar un servicio de mantenimiento cuando se encienda la luz indicadora de servicio (ajuste de fábrica 650 horas de trabajo) o al menos una vez al año.

## Servicio de atención al cliente

En caso de ponerse en contacto con nosotros por una avería o para realizar un pedido, nombrenos primero la denominación del tipo y el número de la máquina.

Estas indicaciones se encuentran en la placa de características de la máquina. En la última página de este manual de instrucciones encontrará la dirección de su servicio oficial TASKI.

## Cambio de cuchillas

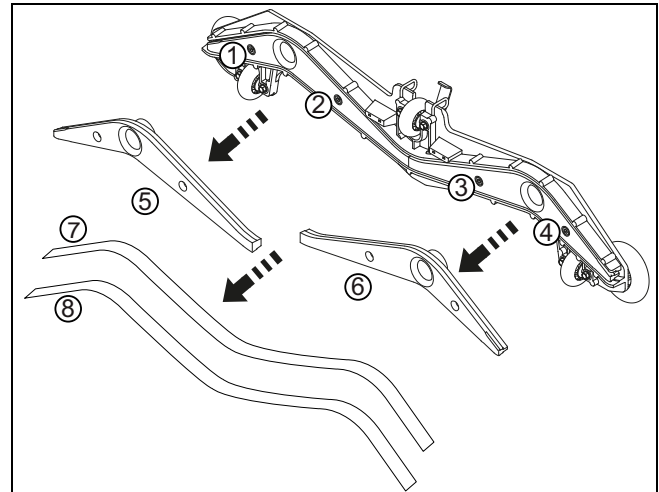

- Extraiga los cuatro tornillos Allen (1, 2, 3, 4).
- Separe la plataforma de labios de secado del núcleo de ésta (5, 6).
- Retire las cuchillas (7, 8).
- Limpie la plataforma de labios de secado y los dos núcleos de la tobera con agua corriente.
- Monte las cuchillas «invertidas» o las nuevas cuchillas en el núcleo de la tobera.
- Vuelva a colocar el núcleo de la tobera en la plataforma de labios de secado.
- Vuelva a atornillar los cuatro tornillos Allen.

ES

## Averías

Avería	Posible causa	Solución de la avería	Página
Las máquinas sin función no pueden encenderse	Máquina desconectada	<ul style="list-style-type: none"> <li>Gire la llave</li> </ul>	111
	Pulse el botón de parada de emergencia.	<ul style="list-style-type: none"> <li>Conecte el enchufe de la batería con la máquina</li> </ul>	111
	Fusible principal defectuoso	<ul style="list-style-type: none"> <li>Controle/cambie el fusible</li> <li>Contacte con el servicio oficial</li> </ul>	
	Código de error en la pantalla	<ul style="list-style-type: none"> <li>Contacte con el servicio oficial</li> </ul>	124
	Active el inmovilizador o el fallo en el control	<ul style="list-style-type: none"> <li>Colóquelo sobre el estribo</li> </ul>	
	Baterías descargadas o aparato de carga de baterías defectuoso	<ul style="list-style-type: none"> <li>Cargar batería</li> <li>Contacte con el servicio oficial</li> </ul>	114
	Baterías defectuosas	<ul style="list-style-type: none"> <li>Contacte con el servicio oficial</li> </ul>	
La unidad de cepillos o la unidad de aspiración no se pueden desconectar	Error en la electrónica o panel de control	<ul style="list-style-type: none"> <li>Interrumpa la máquina con la parada de emergencia</li> <li>Contacte con el servicio oficial</li> </ul>	111
El cepillo no gira	Transmisión del cepillo desconectada	<ul style="list-style-type: none"> <li>Pulse la tecla del cepillo</li> </ul>	111
	Fusible principal defectuoso	<ul style="list-style-type: none"> <li>Cambie el fusible</li> </ul>	
	El motor gira; la herramienta no	<ul style="list-style-type: none"> <li>Correas de accionamiento rotas</li> <li>Contacte con el servicio oficial</li> </ul>	
Mala capacidad de aspiraciónEl suelo permanece húmedoEl agua sucia no se absorbe	La unidad de aspiración no está conectada	<ul style="list-style-type: none"> <li>Pulse la llave de seguridad de la unidad de aspiración</li> </ul>	111
	Tecla ECO pulsada	<ul style="list-style-type: none"> <li>Desconectar la tecla ECO</li> </ul>	111
	Manguera de aspiración no enchufada	<ul style="list-style-type: none"> <li>Enchufe la manguera de aspiración</li> </ul>	116
	La tobera de aspiración no está en el suelo	<ul style="list-style-type: none"> <li>Compruebe el correcto funcionamiento del enganche de la tobera de aspiración</li> </ul>	116
	Cuchillas desgastadas	<ul style="list-style-type: none"> <li>Cambiar las cuchillas</li> </ul>	121
	Manguera o tobera obstruida (por ejemplo: trozos de madera, resto de materiales)	<ul style="list-style-type: none"> <li>Retire los cuerpos extraños</li> </ul>	
	Filtro de aspiración obstruido	<ul style="list-style-type: none"> <li>Retire los cuerpos extraños</li> </ul>	111
	El indicador de la unidad de aspiración se ilumina, pero la aspiradora no funciona	<ul style="list-style-type: none"> <li>Controlar el fusible y cámbielo si fuese necesario</li> <li>Si el fusible está bien, póngase en contacto con el servicio oficial</li> </ul>	116
La unidad de aspiración se desconecta	Depósito de agua sucia lleno	<ul style="list-style-type: none"> <li>Vaciar el depósito de agua sucia</li> <li>Controle la supervisión de la batería</li> <li>Controle los fusibles</li> </ul>	119
	Tanque de recuperación está sucio	<ul style="list-style-type: none"> <li>Contrólole o si es necesario límpielo.</li> </ul>	120

Avería	Posible causa	Solución de la avería	Página
Salida insuficiente de solución de limpieza	Tanque de la solución de limpieza vacío	• Controle el tanque de la solución de limpieza	119
	Solución de limpieza ajustado demasiado pequeño	• Ajuste la cantidad de la solución de limpieza con la llave de seguridad +/-	111
	Llave de seguridad de la solución de limpieza desconectada.	• Pulse la llave de seguridad de la solución de limpieza	111
	Filtro de aspiración	• Limpiar	

### Datos técnicos

Máquina	XP-R	XP-M	
Ancho de trabajo	75		cm
Ancho de los labios	95		cm
Dimensiones (L x An x Al)	131 x 95 x 130		cm
Peso de la máquina máximo para el funcionamiento	520	510	kg
Tensión nominal	24 V		DC
Potencia nominal	1200		W
Tanque de agua limpia nominal +/- 5%	113		l

Valor calculado de acuerdo con IEC 60335-2-72	XP-R	XP-M	
Peso de la máquina con batería (peso de transporte)	330	320	kg
Nivel de intensidad acústica en LpA	69	67	dB(A)
Desconcierto KpA	2.5		dB(A)
Valor total de vibración	<2.5		m/s <sup>2</sup>
Desconcierto K	0,25		m/s <sup>2</sup>
Protección contra salpicaduras de agua	IPX3		
Clase de protección	III		

ES

## Accesorio

N.º	Artículo	XP-R	XP-M
7514650	Cepillo de fregar de nylon blando 45 cm		2X
7515725	Cepillo de fregar de nylon duro 45 cm		2X
7515726	Cepillo de fregar de nylon abrasivo 45 cm		2X
7514648	Placa de guía 45 cm		2X
7522220	Placa de guía 38 cm	2X	
7522221	Cepillo abrasivo de nailon 38 cm (estándar)	2X	
7522222	Cepillo de fregar cemento 38 cm	2X	
7522223	Cepillo de fregar abrasivo 38 cm	2X	
7523342	Cepillo de fregar ecológico 38 cm	2X	
4131268	Perfil de protección	x	x
4126922	Set de luz	x	x
7516242	IntelliDose swingo XP	x	x
7523390	IntelliTrail	x	x
8502830	Llenar con agua con Revoflow universal	x	x

## Códigos de error

Los códigos de error se muestran en la pantalla.

### Nota:



Desconecte la máquina y vuélvala a encender si se produce el código de error. Al encender y apagar la máquina, pueden eliminarse códigos de error.

Código	Descripción	Solución de la avería
E 020	Batería en descarga total La tensión de la batería se encuentra por debajo de los 20,5 V.	La máquina requiere un ciclo de carga completa. Contacte con el servicio oficial
E 041	La diferencia de corriente entre los dos motores de cepillos es superior al 50% durante 15 segundos. Elevación de la unidad de cepillos.	Desconecte y deje enfriar la máquina. Contacte con el servicio oficial
E 048	Cortocircuito o sobrecarga (p. ej. ruedas o cepillos bloqueados) Motor de desplazamiento, motor de cepillos o motor de aspiración apagado.	Contacte con el servicio oficial
E 051	Parámetro incorrecto Parámetro/suma de verificación incorrectos.	Contacte con el servicio oficial

## Transporte



### Atención:

Esta máquina solo se eleva con materiales auxiliares (p. ej. plataforma elevadora, rampas, etc.)



### Nota:

Transporte la máquina de pie.



### Nota:

Asegúrese de que la máquina esté correctamente sujeta y asegurada al vehículo de transporte.

## Eliminación



### Nota:

La máquina y los accesorios deben desecharse de forma profesional según las normativas nacionales. Su servicio técnico Diversey puede ayudarle.

## Baterías



### Atención:

Las baterías deben sacarse de la máquina antes de que se realice una eliminación profesional.

Las baterías usadas se deben eliminar siguiendo las directivas de la UE 2006/66/CE o las correspondientes normativas nacionales según la protección del medio ambiente.

ES

## Dimensiones de la máquina

¡Las dimensiones se realizan en centímetros!

### XP-R

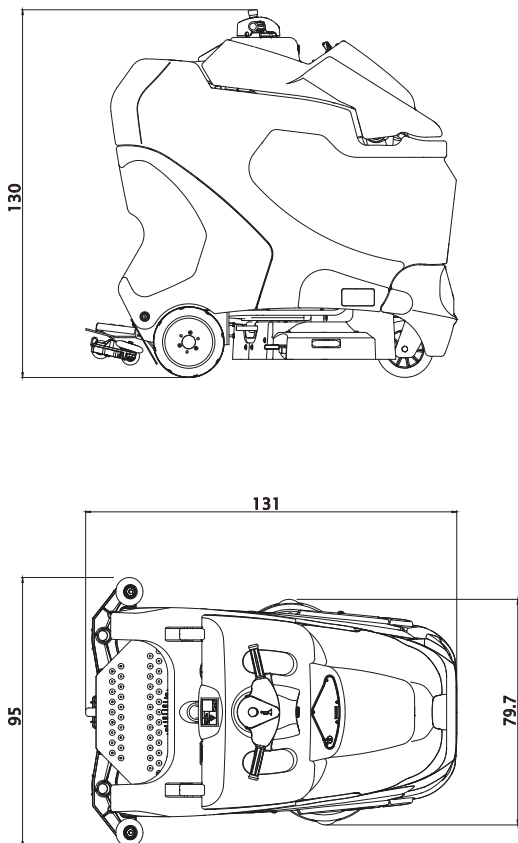

### XP-M

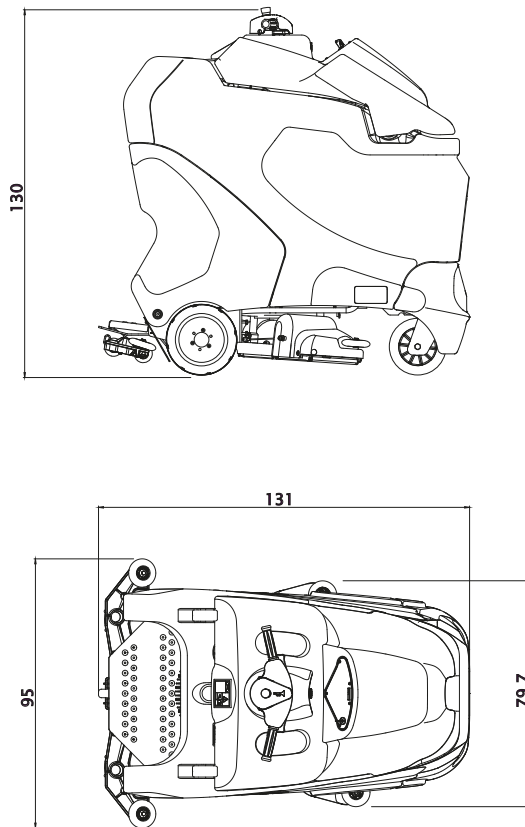

## Tõlkimine originaal kasutusjuhendil



### ETTEVAATUST!

Enne esimest kasutuskorda tuleb kasutusjuhend ja ohutusjuhised kindlasti läbi lugeda.

Hoidke kasutusjuhend kergesti kättesaadavas kohas hoolikalt alles, et seda oleks võimalik igal ajal lugeda.

## Sümbolite tähendused



### Oht!

Sümbol viitab olulisele teabele. Juhiste eiramine võib kaasa tuua ohu inimestele ja/või suure materiaalse kahju!



### Tähelepanu!

Sümbol viitab olulisele teabele. Juhiste eiramine võib kaasa tuua rikked ja materiaalse kahju!



### Märkus

Sümbol viitab toote efektiivse kasutamise-ga seotud olulisele teabele. Juhiste eiramine võib kaasa tuua rikked!

See sisaldab juhiseid töösammude kohta, mida peate üksteise järel läbi viima.

## Sisukord

Ohutusjuhised	126
Puhastustooted	127
Lisadokumendid	127
Ehitus	128
Akud	129
Enne kasutuselevõttu	131
Töö alustamine	134
Töö lõpetamine	136
Teenindus, hooldus ja korrashoid	138
Tõrked	139
Tehnilised andmed	140
Tarvikud	140
Veakoodid	141
Transport	141
Kõrvaldamine	141
Masina mõõtmed	142

## Otstarbekohane kasutamine

Masinad on ette nähtud kommertskasutamiseks (nt hotellides, haiglates, vabrikutes, ostukeskustes, spordihallides jm). Järgides rangelt seda kasutusjuhendit, saab masinaid kasutada kõva pörandapinna märgpuhastuseks. Masinaid võib kasutada üksnes sisetingimustes.



### Tähelepanu!

Masinaid ei tohi kasutada poleerimiseks, õli või vaha pealekandmiseks, vaipade puhastamiseks ega tolmu imemiseks. Parkett- ja laminaatpörandate märgpuhastus selle masinaga toimub omal vastutusel.



### Oht!

Kui masinata muudetakse Diversey loata, võivad ohutusmärgised ja CE-vastavusmärgised kehtivuse kaotada. Masina mitteotstarbekohane kasutamine võib kaasa tuua kehavigastused ning masina- ja keskkonnakahjustused. Sellistel juhtudel kaotavad kõik garantiinõuded kehtivuse.

## Ohutusjuhised

TASKI masinad vastavad oma ehitusviisilt ja ehituselt kohalduvate EL-i direktiivide ohutus- ja tervisekaitsealastele, mistõttu on masinatel CE-märgis.



### Oht!

Masinat tohivad kasutada üksnes isikud, kes on saanud asjakohase kasutusala koolituse või on oma kasutusoskusi tõestanud ning keda on kasutamiseks volitatud.



### Oht!

Masinat ei tohi kasutada isikud, sealhulgas lapsed, kelle füüsilised, organoleptilised või vaimsed võimed on puudulikud või kellel puuduvad vajalik kogemus ja teadmised.

*Lapsi tuleb valvata, et nad masinaga ei mängiks.*



### Oht!

Masinat ei tohi kasutada ruumides, kus hoitakse või töödeldakse plahvatusohtlikke ja kergsüttivaid aineid (nt bensiin, lahustid, kütteeõli, tolm jne).

*Elektri- ja mehaanikakomponendid võivad kaasa tuua nende ainete süttimise.*



### Oht!

Masinat ei tohi kasutada mürgiste, tervist kahjustavate, söövitavate ega ärritavate ainete (nt ohtlik tolm jne) sisseimemiseks. Filtrisüsteem ei suuda selliseid aineid piisavalt filtreerida.

*Võimalik on oht kasutaja ja kolmandate isikute tervisele.*



### Oht!

Järgige kohalikke olusid ning säilitage valvsus kõrvaliste isikute ja laste suhtes! Kiirust tuleb vähendada eelkõige piiratud nähtavusega kohtades nagu ukсед ja kurvid.



### Oht!

Selle masinaga ei tohi transportida teisi inimesi ega esemeid.



**Oht!**

Talitlushäirete või defektide korral, samuti ka pärast kokkupõrkeid või ümberminekut peab masina kindlasti üle vaatama volitatud tehnik, enne kui masinat uuesti kasutatakse. Sama kehtib ka siis, kui masin jäetakse vabasse õhku, pannakse vette või kui masin puutub kokku niiskusega.

**Oht!**

Kui on kahjustunud ohutuse seisukohalt olulised osad, nagu nt harjakate, toitejuhe või katted ning voolu all olevatele osadele pääseb seetõttu juurde, tuleb masina kasutamine tingimata katkestada.

**Oht!**

Masinat ei tohi asetada, parkida ega hoida kallakul.

**Oht!**

Kõigi masinal tehtavate tööde ajaks tuleb masin välja lülitada ning võti eemaldada.

**Oht!**

Masinat ei tohi kasutada ruumides, kus on elektromagnetväli.

**Oht!**

Masinat ei tohi kasutada kallakutel >8%. Kallakul peab sõitma aeglaselt ja kasutades "kilpkonna-režiimi", et tagada ohutu seiskumine.

Järsk pööramine kallakul võib mõjutada masina stabiilsust ja on seega keelatud. Õnnetusohu.

**Oht!**

Masinat tohib kasutada ainult tugeval, stabiilsel ja piisavalt kandval aluspinnal.

*Eiramise korral tekib õnnetusohu.*

**Tähelepanu!**

Masin peab olema kaitstud omavolilise kasutamise eest. Seega tõmmake alati võti enne ära, kui masinast eemaldute; või hoidke masinat lukustatud ruumis.

**Tähelepanu!**

Masinat tohib kasutada ja hoida üksnes kuivas, tolmuvaeses keskkonnas temperatuuril +10 kuni +35 kraadi.

**Tähelepanu!**

Masina mehaanilisi või elektroonilisi osi võib remontida üksnes volitatud tehnik, kes järgib kõiki siin esitatud ohutusjuhiseid.

**Tähelepanu!**

Kasutada tohib üksnes tööriistu (harju, kettaid vms), mida nimetatakse selles kasutusjuhendis tarvikute hulgas või mida on soovitanud TASKI konsultant. Muud tööriistad võivad ohu seada masina ohutuse ja funktsioonide toimimise.

**Tähelepanu!**

Järjepidevalt tuleb järgida isikukaitse ja ohutuseeskirju, samuti tootja andmeid puhastusvahendite kasutamise kohta.

**Tähelepanu!**

Lülitage sissemuagregaat kohe välja, kui masinast eritub vahtu või vedelikku!

**Tähelepanu!**

Masinat tohib kasutada ainult koos sobivate akude ja kontrollitud laadijatega.

**Tähelepanu!**

TASKI masinad ja seadmed on konstrueeritud selliselt, et praeguste teaduslike andmete järgi ei ole masina tekitatud müra või vibratsioon tervisele kahjulik.

Vaadake tehnilist teavet leheküljelt 140.

**Puhastustooted****Märkus**

TASKI masinad on konstrueeritud selliselt, et nende ja TASKI puhastusvahendite kombineerimisel saavutatakse optimaalsed puhastustulemused.

Muud puhastusvahendid võivad põhjustada masina talitlushäireid ja masina või töökeskkonna kahjustusi.

Seetõttu soovitame kasutada üksnes TASKI puhastustooteid.

Tõrked, mis tekivad valede puhastusvahendite kasutamise tõttu, ei kuulu garantii alla.

Lisateabe saamiseks pöörduge oma TASKI hoolduspartneri poole.

**Lisadokumendid****Märkus**

Selle masina elektriskeemi leiade varuosade loendist.

Lisateabe saamiseks pöörduge klienditeeninduse poole.

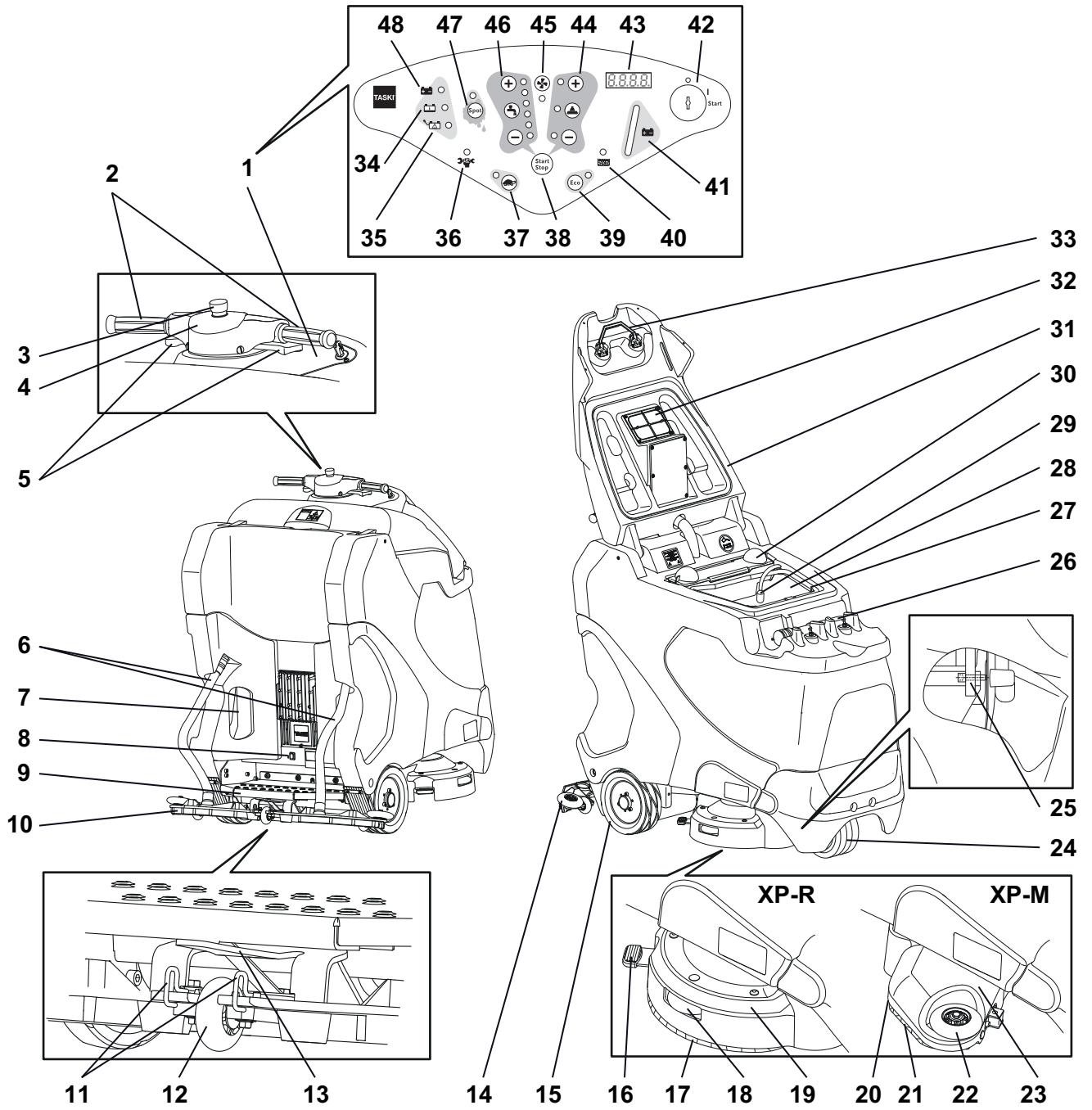

- 1 Juhtpaneel
- 2 Sõidukäepidemed
- 3 Hädaseiskamisnupp
- 4 Helisignaal
- 5 Sõidulülitid
- 6 Imivoolik
- 7 Toitejuhe sisemisele akulaadijale
- 8 Elektrooniline seisupidur
- 9 Turvalülitiga astmelaud
- 10 Imidüüs
- 11 Imidüüsi kinnitusklamber
- 12 Imidüüsi tugiratas
- 13 Düüsihoidik
- 14 Imidüüsi pörkeratas
- 15 Ajamiratas
- 16 Tööriistade vabasti XP-R
- 17 Hari
- 18 Tööriistaagregaadi pörkeratas XP-R
- 19 Tööriistaagregaat XP-R
- 20 Tööriistade vabasti XP-M
- 21 Mikropöördhari
- 22 Tööriistaagregaadi pörkeratas XP-M
- 23 Tööriistaagregaat XP-M
- 24 Pöödratas
- 25 Akupesa vabasti
- 26 Tühjendusvoolik
- 27 Puhta vee paak (Flex-paak)
- 28 Heitveepaak
- 29 Pump ja sisseimufilter
- 30 Suurema mustuse korv
- 31 Paagi kaas
- 32 Imifilter
- 33 Paagi kaane vabasti
- 34 Näidik "akut laetakse"
- 35 Näidik "aku/toiteadapteri rike"
- 36 Hooldusnäidik
- 37 Nupp "Aeglane sõit (SISSE/VÄLJA)"
- 38 Nupp "Programm (start/stopp)"
- 39 Nupp "ECO-režiim (SISSE/VÄLJA)"
- 40 Näidik "Heitveepaak täis"
- 41 Akutaseme näidik
- 42 Võtmega lüliti
- 43 Ekraan
- 44 Nupud "Tööriistaajam (SISSE/VÄLJA)", "Harja surve (+ / -)"
- 45 Nupp "Imemisagregaat (SISSE/VÄLJA)"
- 46 Nupp "Puhastuslahusega varustamine (SISSE/VÄLJA), kogus (+ / -)"
- 47 Nupp "Plekirežiim (SISSE/VÄLJA)"
- 48 Näidik "aku on laetud"

## Akud

### Lubatavad akud

Selle masina kasutamiseks on vaja veoakusid (mitte käivitus-ega seadmeakusid). Soovitav on kasutada üksnes veoakusid. Ainult nende puhul on tagatud pikk kasutusiga.

Veoakusid toodetakse tihti peale avatud akude (märgakud) või hooldusvabade akudena (VLRA-akud). Tuleb kontrollida aku ehituse ja tootja sobivust masinaga.

Igal akul on erinev kasutusiga ja võimsusomadused.

Masin tuleb programmeerida pärast aku paigaldamist või aku tüübi ja/või aku tootja vahetamist ning enne esmakordset kasutuselevõttu.

Vale seadistamine võib kaasa tuua akude rikke.

### Kaitseabinõud akudega käitlemisel



- Akud sisaldavad hapet. Märgakude hooldamisel, paigaldamisel ja eemaldamisel tuleb kanda kaitseprille.



- Silma või nahale sattunud happepriksmed tuleb loputada rohke puhta veega. Seejärel tuleb viivitamatult arsti poole pöörduda. Riideid tuleb pesta veega.
- Akude laadimisel tekib paukgaas. Püsige lahtisest tuest ja hõõguvatest esemetest kindlasti eemal.



- Mitte suitsetada!



- Söövitusoht!



- Tähelepanu! Akude poolused on alati pinge all ja aku peale ei tohi asetada esemeid.



### Tähelepanu!

Akusid tuleb hoida puhta ja kuivana, Eritunud hape ja vedelik (uus akud) tuleb kohe lapiga eemaldada. Kandke selle ajal kindaid.



### Tähelepanu!

Akusid tohivad korrektselt ja ühendusskeemi järgi paigaldada ainult Diversey klienditeeninduse töötajad või tehnikud. Paigaldamisel või ühendamisel tekkivad vead võivad kaasa tuua rasked vigastused, plahvatuse ning suure kahju masinale ja keskkonnale.



### Tähelepanu!

Järgige lisaks aku tootja käituseeskirju.





### Tähelepanu!

Akude laadimisel tuleb tagada piisav õhutus.



### Tähelepanu!

Akude hooldamisel peavad need olema masinast lahutatud!

### Aku ühendusskeem

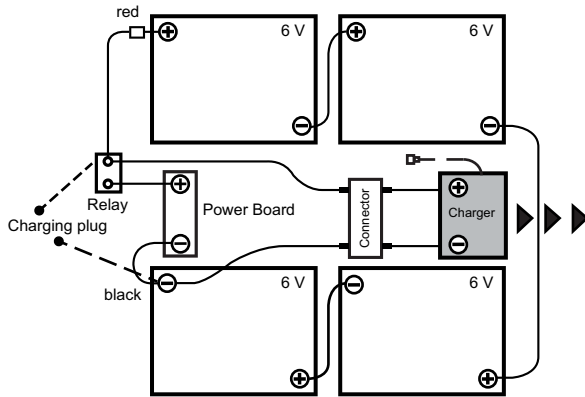

### Laadimine välise akulaadijaga

Igal akutüübil ja/või akutootjal on oma laadimiskõver.



### Tähelepanu!

Vale laadimiskõver või sobimatu laadija kasutamine toob kaasa aku enneaegse tühjenemise või kahjude kiire tekkimise.

Lisavarustusena saadaval pardalaadijad on kohandatud aku suurusele ja sisaldavad mitut laadimiskõverat, mis seadistatakse tehases või TASKi hooldustehniku poolt soovituslikele akudele. Need juhised kehtivad ka siis, kui kasutate statsionaarset (välist) laadijat.



### Tähelepanu!

Pidev lühiajaline kasutamine koos sellele järgneva laadimisega võib akut püsivalt kahjustada. Orienteeruv väärtus: enne laadimist peab aku olema tühjenenud vähemalt ~20%.



### Tähelepanu!

Maksimaalse eluea saavutamiseks tuleb veoakusid kaks korda nädalas täielikult täis laadida (12–16 tundi).



### Tähelepanu!

Enne masina pikemaks ajaks seisma jätmist tuleb akud täielikult täis laadida. Seejärel lahutatakse laadija masinast või toitevõrgust. Akud tühjenevad aja jooksul. Sõltuvalt tüübist tuleb neid iga 3–6 kuu järel uuesti laadida. Enne taaskasutamist tuleb aku uuesti täielikult täis laadida.

### Laadimine välise akulaadijaga

- Ühendage väline akulaadija masina akupistikuga.



### Tähelepanu!

Veenduge, et pistik on korralikult pistikupesas, et tagada hea elektrikontakt.

### Märkus



Laadimise ajal on kõik masina funktsioonid välja lülitatud.

### Laadimine (lisavarustusse kuuluva) pardalaadijaga

- Masin peab olema välja lülitatud.
- Võtke toitekaabel ja ühendage see (inertsulavkaitsmega) pistikupesasse.

### Pärast laadimise lõpetamist



### Tähelepanu!

Lülitage laadija enne aku küljest lahutamist välja (kehtib ainult välise laadija puhul).

*Sisselülitatud laadijast lahutamine võib tuua akupesas kaasa plahvatuse.*

- Hoidke toitekaablit (lisavarustusse kuuluva) pardalaadija korral alati ettenähtud kohas.
- Hoidke laadimiskaablit kuivas ja kaitske seda kahjustuste eest.



### Tähelepanu!

Laadimiskaabel kannab üle tugevat voolu. Kui pistikul, kaablil või seadme ühendusel on kahjustusi, ei tohi laadijat kasutada.

## Lahtiste (märg)akude hooldus

### Märkus



Hooldusvabade akude puhul tuleb järgida vaid korrektset laadimisprotsessi ja õigesti seadistatud laadimiskõverat.

## Akupesa avamine hoolduseks

- Masin peab olema välja lülitatud.



### Oht!

Veenduge enne akupesa avamist, et mõlemad paagid on tühjad.



- Masina esikülje alaosas vasakul ja paremal leiate akupesa vabasti.
- Keerake sisekuuskantkruid välja.

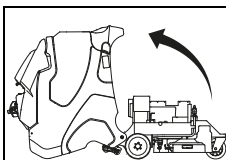
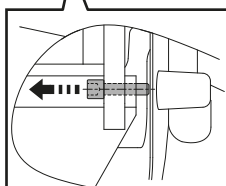

- Kallutage paak ettevaatlikult taha, kuni see asetseb põrandal.



### Oht!

Kallutage pärast hoolduse lõpetamist paak ettevaatlikult esialgsesse asendisse tagasi ja keerake sisekuuskantkruid uuesti sisse.

## Enne kasutuselevõttu

### Seisupidur

Aktiveerimine:

- seisupidur vabastatakse tänu elektroonikale automaatselt, kui vajutate sõidulüliteid.

Vabastamine:

### Märkus



Astmelaud peab olema hõivatud.

- Sõidulülite vajutamisel vabaneb seisupidur automaatselt.

Hädaolukorras vabastamine:

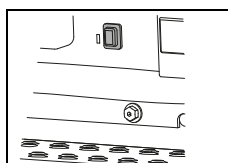

- Et juhtseadme või pingearustuse rikke korral saaks masinat nihutada, tuleb seisupidur käsitsi vabastada. Selleks tuleb vajutada vabastusnuppu. See asub astmelaua kohal.

## Seisupiduri ja hädaseiskamisnupu kontrollimine



### Tähelepanu!

Seisupidur ja hädaseiskamisnupp on olulised turvaelemendid. Seepärast tuleb nende talitlust korrapäraselt lühikeste ajavahemike järel enne masina kasutamist kontrollida.

- Lülitage masin sisse.
- Vajutage sõidulülitit, nii hoiate rooli otse. Masin hakkab otse liikuma.
- Vajutage nüüd hädaseiskamisnuppu.

### Märkus



Masin peab järsult pidurdama kuni täieliku seiskumiseni ja seejuures ilma rooli korrigerimata otse sõitma.



### Oht!

Kui üks nendest funktsioonidest ei toimi, tuleb masin kasutuselt kõrvaldada, kuni TASKI volitatud hoolduspartner on sellele teinud nõuetekohase remondi.

## Hoiatusseadised



### Tähelepanu!

Korrapäraselt tuleb kontrollida, kas hoiatusseadised, näiteks hoiatustuli, plinktuli ja tagurdamise korral signaalheli töötavad. Talitlustõrked tuleb viivitamatult kõrvaldada. Masina kasutamine puuduvate või defektsete hoiatusseadistega nõuab suuremat ettevaatust ja tähelepanu.



### Oht!

Riiklikud eeskirjad on alati ülimuslikud. Need võivad nõuda teistsugust käitumist ja neid peab kindlasti järgima.

## Liikumine

Liikumissuunda saab muuta rooli abil ja liikumiskiirust saab muuta sõidulülite abil. Kiirust reguleeritakse astmevabalt. Sõidulülite lahtilaskmisel pidurdatakse masin seiskumiseni ja aktiveeritakse seisupidur.

- Lülitage masin sisse (võtmega lüliti).

*Näidik süttib korra.*

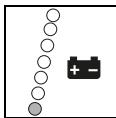

*Akutasemenäidik annab teada masina töövalmidusest. (rikete korral vt lk 139).*

- Edasiliikumiseks tuleb vaid sõidulülid ettepoole lükata.
- Tagurdamiseks lükake sõidulülid tahapoole.

### Märkus



Kurvis sõitmisel vähendatakse kiirust elektrooniliselt.

### Märkus



Töörežiimis tagurdamisel tõstetakse sisseimudüüs automaatselt üles ja puhastuslahuse juurdevool katkeb.

## Masina nihutamine (defekti korral)

### Märkus



Masinat tohib nihutada üldiselt ainult kahekesi.



### Tähelepanu!

Suure kaalu tõttu kaasneb masina käsitsi nihutamisega risk!

*Valesammud võivad kaasa tuua isiku- ja masinakahjud.*

- Nihutamine on võimalik ainult vabastusnuppu vajutades. (vt lk 131)

## Tööriistade kasutamine

Kontrollige enne kasutamist järgnevat:

- Hari ei tohi jääda alla punase märgistuse (harjasekimp) ning harjase pikkus ei tohi olla alla 1 cm.
- Tald peab olema puhas ega tohi olla liiga kulunud.



### Tähelepanu!

Ärge kasutage harju, mille kulumispiir on ületatud. Kulumispiirist annab märku punase harjasekimbu pikkus. Ärge kasutage taldu, mis on kulunud või määrdunud. Kasutage üksnes TASKI originaaltööriistu. Eiramine võib kaasa tuua puudulikud puhastustulemused või koguni põrandakatte kahjustumise.

## XP-R

- Asetage tööriistad tööriistaagregaadi alla.

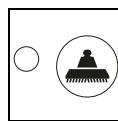

- Vajutage tööriistaajami SISSE/VÄLJA-nuppu.

*Tööriistaagregaat liigub automaatselt alla, tsentreerib tööriistad ja jääb seisma.*

- Astuge astmelauale

*Tööriistad ühenduvad automaatselt ja on seega töövalmis.*



### Tähelepanu!

Kontrollige, kas kõik tööriistad on ühendatud.

### Märkus



Tööriistaajam aktiveerub sõidulülite vajutamisel.

## XP-M

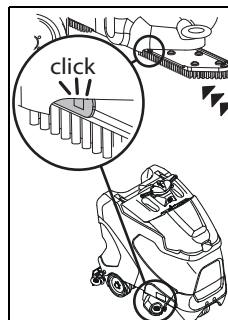

- Vajutage tööriist üles ja lükake niipalju sisse, kuni see fikseerub.

## Sisseimudüüsi monteerimine

- Masin peab olema välja lülitatud.
- Asetage düüs düüsikinnituse alla.

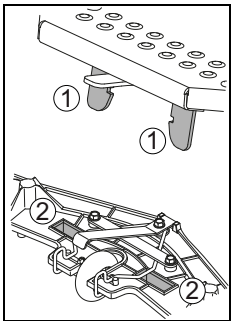

- Asetage düüs selliselt düüsihoidiku (1) eendite alla, et need sobituvad düüsi (2) väljalõigetesse.

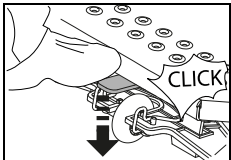

- Vajutage düüsihoidik alla, kuni imidüüs fikseerub.

- Ühendage mõlemad sisseimuvoolikud kindlalt düüsi liitmikele.

## Puhta vee paagi täitmine



### Tähelepanu!

Maksimaalne veetemperatuur võib olla 60 °C / 140 °F.

Diversey soovib kasutada külma vett, sest kuum vesi langeb põrandaga kokku puutel kohe põrandatemperatuurini ega paku seetõttu eeliseid.

- Masin peab olema välja lülitatud.
- Avage paagi kork.
- Seadke puhta vee paak (Flex-paak) selleks ettenähtud asendisse.
- Võtke doseerimisanum puhta vee paagist (Flex-paak) välja.

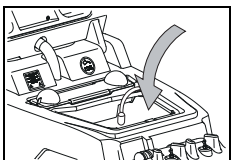

- Lisage puhta vee paaki (Flex-paak) vett.

*Ülemine punane märgistus on maksimaalne lubatav täitekogus.*

- Kallutage paagi kaas uuesti esialgsesse asendisse ja vajutage allapoole, kuni see kinnitub.

## Doseerimine



### Tähelepanu!

Kemikaalide käitlemisel tuleb kanda kindaid, kaitseprille ja vastavat (kaitse)riietust!

### Märkus



Kasutage üksnes Diversey poolt soovitatud kemikaale ning järgige kindlasti tooteinfot.



### Oht!

Ebasobivate toodete (muuhulgas kloori, hapet või lahustit sisaldavate toodete) kasutamine võib ohustada tervist ja põhjustada masinal olulist kahju.

Doseerimisnäide:

Tootepakendil olevad andmed	Paagi sisu	Tootekogus ühe paagitäie kohta
0,5%	50 ml iga 10 l vee kohta	113l
1%	100 ml iga 10 l vee kohta	113l
2%	200 ml iga 10 l vee kohta	113l
3%	300 ml iga 10 l vee kohta	113l

- Täitke doseerimisanum ettenähtud tootega ja valage puhta vee paaki. Korrake protsessi, kuni saavutate soovitava doseerimise.
- Pärast doseerimist jääb doseerimisanum paaki.

### Märkus



TASKI pakub lisavarustusena automaatset doseerimist. Selle saab tellida ka hiljem. Pöörduge oma müüginõustaja poole

### Eelpuhastus



### Tähelepanu!

Eemaldage puhastatavalt pinnalt igasugused esemed (puit- ja metallosad jne).

*Esemed võivad pöörleva tööriista tõttu eemale paiskuda ning põhjustada vigastusi ja materiaalselt kahju.*

## Töö alustamine



### Tähelepanu!

Selle masina kasutamisel tuleb alati kanda mittelibisevaid jalatseid ja sobivat tööriietust!



### Märkus

Hoidke masinat kasutades alati mõlemad käed roolirattal/sõidukäepidemel, sest nii on tagatud ohutu kasutamine.



### Tähelepanu!

Tutvuge esmalt masinaga ja tehke esimese proovisõitu kohas, kus on palju vaba ruumi.



### Tähelepanu!

Kui masina kasutamise ajal tekib esemete mahakukkumise oht, tuleb kasutusele võtta vajalikud riiklike eeskirjade kohased kaitseabinõud.



### Tähelepanu!

Kontrollige enne töö alustamist (töösensdis), kas teie vaateväli on piisav, et tagada ohutu töötamine. Järgige standardit EN 3411.

*Ebapiisav vaateväli võib töötamist raskendada ja mõjutada seega kasutaja, masina ning kolmandate isikute ohutust.*



### Tähelepanu!

Jälgige töötamisel uste ja läbikäigutunnelite maksimaalset läbisõidukõrgust, mis on märgitud masina hoiatussildil.



### Märkus

Avalikes hoonetes töötades peab hoiatus-tuli olema sisse lülitatud.

- Lülitage masin sisse.  
*Näidik süttib korra.*

## Hädaseiskamisnupu kasutamine



### Tähelepanu!

Hädaseiskamisnupu vajutamisel tuleb sõidupedaal/-lülitid kindlasti lahti lasta, sest vastasel korral pikeneb lubamatult peatumisteed.

## Programmi käivitamine käsitsi

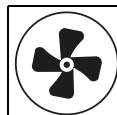

- Vajutage nuppu "Imemisagregaat SISSE/VÄLJA".

*Näidik süttib, imuri mootor käivitub ja imidüüs liigub automaatselt töösensdisse.*



- Vajutage nuppu "Puhastuslahuse juurdevool SISSE/VÄLJA".

*Näidik süttib.*

*Kui tööriistad pöörlevad, hakkab puhastuslahus sisse voolama.*

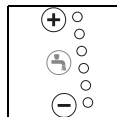

- Valige soovitud doos skaalal 1–6, vajutades nuppu +/-.



### Märkus

Diversey soovib jätkusuutliku töö tagamiseks kasutada tooteid õiges koguses. Kui kasutate tooteid liiga suures või liiga väikeses koguses, ei ole puhastustulemus rahuldav.



### Märkus

TASKI pakub lisavarustusena automaatset doseerimist. Selle saab tellida ka hiljem. Pöörduge oma müüginõustaja poole.



- Vajutage tööriistaajami SISSE/VÄLJA-nuppu.

*Näidik süttib, tööriistaagregaat liigub alla ja ühendamine käivitub automaatselt.*

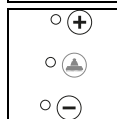

- Valige tööriistale soovitud vajutusurve, vajutades nuppu +/- . Vajutusurvet saab valida astmetel 1–3.



### Märkus

Selgitage välja ja valige alati madalaim aste, mille juures on tagatud hea puhastustulemus. Sellega optimeerite voolutarvet ja kaitsete masinat.

## ECO-režiim

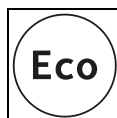

- ECO-režiimi aktiveerimiseks tuleb vajutada ECO-režiimi SISSE/VÄLJA-nuppu.



### Märkus

Vajadusel saab puhastuslahust ja harja survet seadistada ECO-režiimis käsitsi. ECO-režiim on mõeldud pigem siledatele, ilma vuukideta põrandatele.



## Plekirežiim



- Plekirežiimi aktiveerimiseks tuleb vajutada nuppu "Plekirežiim (SISSE/VÄLJA)".

### Märkus



Vajadusel saab puhastuslahust ja harja survet seadistada plekirežiimis käsitsi. Plekirežiim on mõeldud tugevasti määratud põrandatele.

## Käivitamine programminupuga

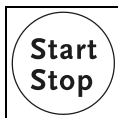

- Programminupu vajutamisel järgmise töö või tööloigu alustamisel käivitatakse kõik masina funktsioonid viimati seadistatud väärtustega.

### Märkus



Nupu uuesti vajutamisel kustutatakse vastav funktsioon uuesti. Sisseimumootor töötab kindla aja ka pärast väljalülitamist, et vähendada järeltilkumist. Näidik vilgub, kuni sisseimumootor lülitub välja.

### Märkus



Seadistatud väärtusi saab igal ajal kohandada ka tööprotsessi ajal. Seadistatud väärtused salvestatakse väljalülitamise hetkel ja aktiveeritakse uuesti sisselülitamisel automaatselt.

### Märkus



Programminupu vajutamisel pärast töö lõpetamist käivitub töö lõpetamise optimeeritud programm: vt kirjeldust lk 136 jaotise "Automaatne protsess" all. Seadistused ja aktiveeritud funktsioonid salvestatakse.

## Puhastuse algus

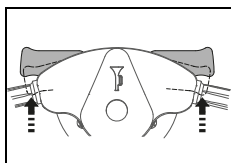

- Sisselülitatud masinaga ning eeldusel, et juht seisab astmelaua, hakkab masin liikuma sõidulülite vajutamisel. Kui tööriistaagregaat on valitud, käivitub see ning avaneb puhastuslahuse sissevool.

*Sõidukiirust reguleeritakse sõidulülite asendi abil. Sõidulülite lahtilaskmisel pidurdatakse masin automaatselt seiskumiseni ja aktiveeritakse seisupidur. Puhastusvedeliku sissevool suletakse, tööriistaagregaat seiskub viivitusega.*

### Märkus



Puhastuslahuse sissevoolukogust reguleeritakse vastava töökiirusega. (IntelliFlow)



### Tähelepanu!

Kõrgel asuvates või kitsastes kohtades töötamisel tuleb vajutada aeglase sõidu SISSE/VÄLJA-nuppu. (Näidik süttib) See vähendab maksimaalset töökiirust ja õnnetusohtu.

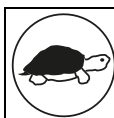

- Nupu uuesti vajutamisel piirang tühistatakse ja näidik kustub.

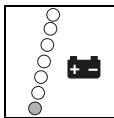

- Kui akutaseme näidikus süttib punane tuli, minge masinaga akulaadija juurde.

## Aku võimsus – kasutusvalmiduse lõpp

Akutaseme näidik annab teavet järelejäänud tööaja kohta.

- Kui punane tuli näidikus hakkab vilkuma, on tööaega alles jäänud veel 5 minutit.
- Seejärel liiguvad tööriistaagregaat ning 30 sekundit hiljem ka sisseimumodüs üles. Punane tuli näidikus jääb püsivalt põlema.
- Nüüd on teil 10 minutit aega, et masinaga laadija juurde sõita. Seejärel lülitub masin ise välja.
- Enne järgmist kasutuskorda tuleb akud täis laadida.

## Puhastamine

### Otsene meetod:

Küürimine ja imemine ühe etapina.

### Kaudne meetod:

Puhastuslahuse lisamine, küürimine ja sisseimu mitme etapina.



### Märkus

Teatud olukorras võib põrandakatte/mustuse ja puhastustoote kindla kombinatsiooni korral masina juhtimine olla raskendatud.

Lisavarustusena on saadaval ratas, mille abil parandada masina veojõudu ja põrandal liikumise võimet. Pöörduge palun oma TASKI müüginõustaja poole.

## Puhastuslahuse lisamine



### Tähelepanu!

Ilma puhastuslahuseta töötamine võib kaasa tuua põrandapinna kahjustused.



### Märkus

Pumbast kostuv kolin annab märku, et puhta vee paak (Flex-paak) on tühi.



### Tähelepanu!

Pump ei tohi kunagi pikka aega tühjalt töötada.

- Masin peab olema välja lülitatud.
- Avage paagi kork.
- Lisage puhta vee paaki (Flex-paak) vett, vt lk 133.
- Lisage puhastustoodet doseerimisanumaga.
- Kallutage paagi kaas uuesti esialgsesse asendisse ja vajutage allapoole, kuni see kinnitub.

## Heitvee eemaldamine

### Näidik "Heitveepaak täis":

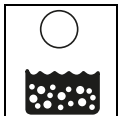

- Kui täis heitveepaagi näidik süttib, katkeb puhastusprogramm, sisseimudüüsid tõstetakse üles ja sisseimuagregaat lülitub välja.

- Tühjendage heitveepaak, vt lk 137.



### Märkus

Kui paagis tekib vaht, süttib samuti heitveepaagi näidik.

- Tühjendage heitveepaak, vt lk 137.

## Töö lõpetamine

### Manuaalselt



- Vajutage puhastuslahuse SISSE/VÄLJA-nuppu.

*Puhastuslahuse juurdevool seiskub.*

- Liikuge veel mõni meeter, et tööriistad pöörleksid veel veidi aega. Nii vähendate järeltilkumist.

*Eriti tähtis TASKI kontaktaldade puhul!*



- Vajutage tööriistaajami SISSE/VÄLJA-nuppu.

*Näidik süttib, tööriistaagregaat peatub ja liigub üles.*



- Sõitke mõni meeter edasi, et heitveejäädid eemaldada.
- Vajutage nuppu sisseimuagregaadi SISSE/VÄLJA-nuppu.

*Näidik süttib, tööriistaagregaat peatub ja liigub üles.*

*Sisseimumootor töötab veel 15 sekundit.*

### Automaatselt



- Vajutage nuppu "Programm (start/stop)".

*Puhastuslahuse juurdevool seiskub.*

*Tööriistaagregaat peatub ja liigub üles.*

*30 sekundi pärast liigub üles sisseimudüüs.*

*Sisseimumootor töötab veel 15 sekundit, enne kui automaatselt välja lülitub.*

## Sisseimudüüsi eemaldamine ja puhastamine

- Masin peab olema välja lülitatud.
- Eemaldage mõlemad imivoolikud düüsi ühenduskohtadest.

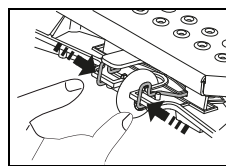

- Vajutage kinnitusklambrid kokku. Nii vabaneb imidüüs ja selle saab düüsihoidikust eemaldada.

- Puhastage imidüüsi voolava vee all ja kasutage harja.



### Märkus

Optimaalse imutulemuse tagavad ainult puhastatud ja terved lamellid!

## Heit- ja puhta vee paagi (Flex-paak) tühjendamine ja puhastamine



### Märkus

Heitvee või puhastuslahus tuleb ära visata riiklike jäätmekäitluseeskirjade kohaselt.



### Märkus

Heitveepaaki tühjendades kasutage puhastusvahendi tootja eeskirjade kohaseid isikukaitsevahendeid.

- Masin peab olema välja lülitatud.

Toimige järgmiselt:

- Avage paagi kork.

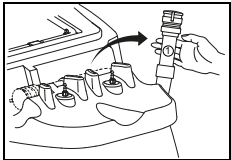

- Võtke hoidikust heitveepaagi tühjendusvoolik.
- Asetage tühjendusvoolik äravoolu.
- Vajutage tühjendusvooliku kael (1) kokku.
- Võtke tühjendusvoolikult kate ja tühjendage voolik heitveepaaki.

- Tõstke puhta vee paak (Flex-paak) üles, asetage heitveepaagi sügavaimasse punkti ja tühjendage.
- Võtke tühi puhta vee paak (Flex-paak) heitveepaagist välja ja loputage põhjalikult puhta veega.
- Loputage heitveepaaki põhjalikult puhta veega.

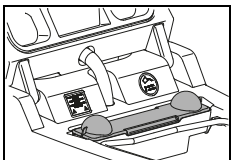

- Võtke jämefilter (kollane) välja ja loputage hoolikalt voolava vee all.

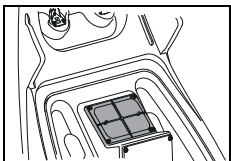

- Eemaldage imifilter (kollane) ja eemaldage sellelt mustus lapi või pehme harjaga.

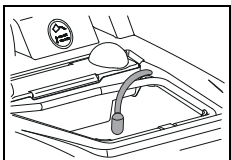

- Võtke sisseimufilter välja ja eemaldage sellelt mustus lapi või pehme harjaga.



### Tähelepanu!

Ummistunud imifilter võib sisseimuvõimsust vähendada.

Ummistunud sisseimufilter võib vähendada puhastuslahuse hulka.

- Monteerige suurema mustuse korv (kollane), puhta vee paak (Flex-paak), imifilter ja sisseimufilter tagasi.
- Asetage tühjendusvoolik jälle hoidikusse.

## Tööriista eemaldamine ja puhastamine



### Märkus

Puhastage tööriist alati pärast puhastustööde lõpetamist.

- Masin peab olema välja lülitatud.

### XP-R

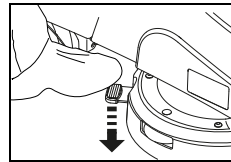

- Vajutage jalaga tööriistakinnitust.

### XP-M

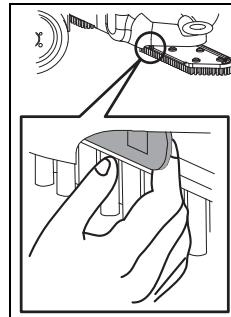

- Tõmmake kinnitushooba.

- Eemaldage tööriistad ja puhastage voolava vee all.

## Masina puhastamine



### Tähelepanu!

Ärge puhastage masinat survepesuri ega veejoaga.

*Masinasse tungiv vesi võib põhjustada mehaaniliste või elektriliste osade olulist kahjustumist.*

- Pühkige masinat niiske lapiga.

## Masina hoiundamine/parkimine (mitte töö ajal)



### Märkus

Masin peab olema välja lülitatud ja võti eemaldatud.



### Märkus

Hoiundage masinat tõstetud sisseimudüüsi ja tööriistaga ning avatud paagikorgiga. Paak saab nii kuivada. Niimoodi saab ära hoida hallituseente ja ebameeldiva lõhna teket.



### Tähelepanu!

Ärge hoiundage masinat kunagi tühjendatud akudega. See kahjustab akusid jäädavalt.

## Teenindus, hooldus ja korrashoid

Masina hooldamine on selle laitmatu töö ja pika eluea eeldus.



### Tähelepanu!

Kasutada tohib ainult TASKI originaalvaruosi, vastasel juhul kaotab garantii kehtivuse ja tootja ei vastuta tekkivate kahjude eest!



### Tähelepanu!

Välisdamaks soovimatuid masina funktsioone, tuleb alati enne hooldustööde algust

- masin välja lülitada,
- võti eemaldada ja
- hädaseiskamisnupp aktiveerida.

Sümbolite seletus:

◇ = iga puhastuskorra järel, ◇◇ = iga nädal,

◇◇◇ = iga kuu, ⊗ = hoolduslamp

Tegevus	◇	◇◇	◇◇◇	⊗	⌚
Aku laadimine	•				130
Destilleeritud vee lisamine (märgakud). Järgige aku tootja kontrollvihikut!		•			131
Heitvee- ja puhta vee paagi tühjendamine ja puhastamine	•				137
Imu- ja sisseimufiltri puhtuse kontrollimine / puhastamine	•				
Kõikide kollasega märgitud osade puhastamine	•				
Tööriistade puhastamine	•				137
Sisseimudüüsi puhastamine, lamellide kulumise kontrollimine ja vajaduse korral vahetamine	•				136
Masina puhastamine niiske lapiga	•				137
Paagi kaane tihendi puhastamine ja mõrade kontrollimine, vajaduse korral vahetamine	•				
Seisupiduri ja hädaseiskamisnupu kontrollimine				•	131
Diversey hooldustehniku hooldus-/teenindusprogramm				•	

## Hooldusintervallid

TASKI masinad on kvaliteetsed masinad, mille ohutust on tehases katsetanud volitatud kontrollijad. Elektri- ja mehaanikaosad kuluvad ja vananevad pikaajalisel kasutamisel.



- Selleks et tagada masina ohutu kasutamine ja töökorras olek, tuleb seda viia hooldusesse siis, kui süttib hooldusnäidik (tehaseseadete 650 töötunnid) või vähemalt kord aastas.

## Klienditeenindus

Kui pöördate meie poole seoses talitlustörke või tellimusega, öelge meile alati masina tüübitähis ja number.

Need leiate oma masina tüübisildilt. Kasutusjuhendi viimasel lehel on teile lähima TASKI partneri aadress.

## Lamellide vahetamine

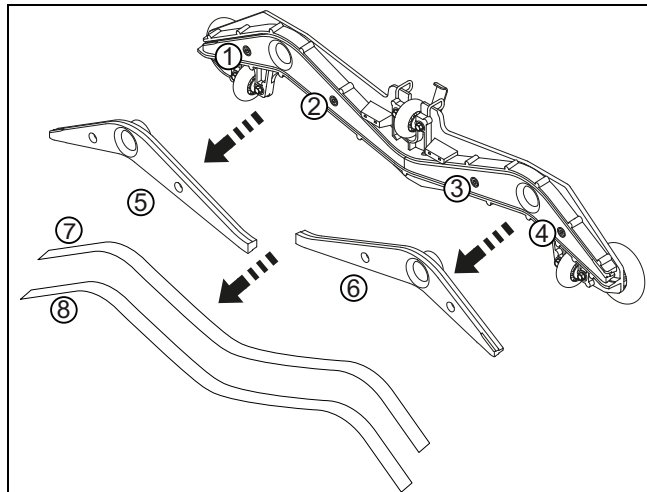

- Keerake neli sisekuuskantkruvi (1, 2, 3, 4) lahti.
- Eemaldage düüsi korpus düüsisüdamikult (5, 6).
- Eemaldage lamellid (7, 8).
- Puhastage düüsikere ja kaht düüsisüdamikku volava vee all.
- Monteerige düüsisüdamikule puhastatud või uued lamellid.
- Asetage düüsisüdamik uuesti düüsikorpusesse.
- Keerake neli sisekuuskantkruvi uuesti kinni.

## Tõrked

Tõrge	Võimalik põhjus	Tõrke kõrvaldamine	Lk
Funktsioonita masinat ei saa sisse lülitada.	Masin on välja lülitatud	• Keerake võtit	128
	Hädaseiskamislüliti alla vajutatud	• Ühendage akupistik masinaga	128
	Peakaitse on vigane	• Kontrollige/vahetage kaitse	
	Ekraanil olev veateade	• Pöörduge hoolduspartneri poole	141
	Seisupidur aktiveeritud või juhtimisviga	• Astuge astmelauale	
	Akud on tühjad või vigased või laadida on vigane	• Laadige aku	131
	Aku vigane	• Pöörduge hoolduspartneri poole	
Tööriistaagregaati või imemisagregaati ei saa välja lülitada	Elektronika või kasutustabloo viga	• Lülitage masin hädaseiskamislülitiga välja	128
		• Pöörduge hoolduspartneri poole	
Hari ei pöörle	Harjaajam on välja lülitatud	• Vajutage harjanuppu	128
	Peakaitse on vigane	• Vahetage kaitse	
	Mootor pöörleb, tööriist mitte	• Ajamirihm rebenenud	
		• Pöörduge hoolduspartneri poole	
Halb imemisvõimsusPõrand jääb märjaksHeitvett ei imeta sisse	Sisseimuseade ei ole sisse lülitatud	• Vajutage sisseimuagregaadi nuppu	128
	Vajutatakse ECO-nuppu	• Lülitage ECO-nupp välja	128
	Sisseimuvoolik ei ole ühendatud	• Ühendage sisseimuvoolik	133
	Imidüüs ei ole põrandal	• Kontrollige düüsikinnituse toimimist	133
	Lamellid kulunud	• Vahetage lamellid	138
	Voolik või düüs ummistunud (nt puutükid, riidejäägid)	• Eemaldage võõrkehad	
	Imifilter ummistunud	• Eemaldage võõrkehad	128
	Sisseimuagregaadi näidik põleb, kuid imur ei tööta	• Kontrollige kaitset, vajadusel vahetage	133
	• Kui kaitse on korras, võtke ühendust hoolduspartneriga		
Sisseimuagregaat lülitub välja	Heitveepaak on täis	• Tühjendage heitveepaak	136
		• Kontrollige akumonitori	
	Heitveepaak on määrdunud	• Kontrollige kaitsemeid	
		• Kontrollige või vajadusel puhastage.	137
Puhastuslahust ei välju piisavas koguses	Puhastuslahuse paak on tühi	• Kontrollige puhastuslahuse paaki	136
	Puhastuslahuse seadistus on liiga väike	• Seadistage puhastuslahuse kogus +/- nupuga	128
	Puhastuslahuse nupp on välja lülitatud	• Vajutage puhastuslahuse nuppu	128
	Puhastage	• Puhastamine	



## Tehnilised andmed

Masin	XP-R	XP-M	
Töölaius	75		cm
Imidüüsi laius	95		cm
Möötmeh (p x l x k)	131 x 95 x 130		cm
Masina maksimumkaal töövalmis olekus	520	510	kg
Nimipinge	24 V		DC
Nimivõimsuse nominaalväärtus	1200		W
Puhta vee paagi nominaalväärtus +/- 5%	113		l

Kindlaks tehtud väärtused vastavalt standardile IEC 60335-2-72	XP-R	XP-M	
Masina kaal koos akudega (transpordikaal)	330	320	kg
Helirõhutase LpA	69	67	dB(A)
Ebamäärasus KpA	2,5		dB(A)
Vibratsiooni koguväärtus	<2,5		m/s <sup>2</sup>
Ebamäärasus K	0,25		m/s <sup>2</sup>
Pritsmeveekaitse	IPX3		
Kaitseklass	III		

## Tarvikud

Nr	Artikkel	XP-R	XP-M
7514650	Pehme nailonist küürimishari, 45 cm		2 x
7515725	Tugev nailonist küürimishari, 45 cm		2 x
7515726	Abrasiivne nailonist küürimishari, 45 cm		2 x
7514648	Juhtaldrik, 45 cm		2 x
7522220	Juhtaldrik, 38 cm	2 x	
7522221	Nailonist küürimishari, 38 cm (standardne)	2 x	
7522222	Küürimishari pestud betoon, 38 cm	2 x	
7522223	Abrasiivne küürimishari, 38 cm	2 x	
7523342	Veesäästlik küürimishari, 38 cm	2 x	
4131268	Rammimiskaitse	x	x
4126922	Plinktulekomplekt	x	x
7516242	IntelliDose swingo XP	x	x
7523390	IntelliTrail	x	x
8502830	Täitevoolik koos universaalse veeühendusega	x	x

## Veakoodid

Veakoodid kuvatakse ekraanil



### Märkus

Lülitage masin pärast iga veakoodi välja ja uuesti sisse.

Välja- ja sisselülitamise abil saab veateate lõplikult eemaldada

Kood	Kirjeldus	Kõrvaldamine
E 020	Aku on täiesti tühi. Akupinge on langenud alla 20,5 V.	Masin vajab täielikku laadimistsükli. Pöörduge hoolduspartneri poole
E 041	Voolu erinevus harjamootorite vahel on suurem kui 50% 15 sekundi jooksul. Tööriistaagregaat liigub üles.	Lülitage masin välja ja laske maha jahtuda. Pöörduge hoolduspartneri poole
E 048	Lühisetuvastus või ülekoormus (nt blokeeritud rattad või harjad) Sõidumootor, harjamootor või imimootor lülitatakse välja.	Pöörduge hoolduspartneri poole
E 051	Valed parameetrid Parameetrite kontrollsumma ei ole õige.	Pöörduge hoolduspartneri poole

## Transport



### Tähelepanu!

Seda masinat võib tõsta ainult abivahendeid (hüdraulilist rampi, mahasõidurampi) kasutades.



### Märkus

Transportige masinat püstiasendis.



### Märkus

Veenduge, et masin oleks transpordivahendis kindlalt kinnitatud.

## Kõrvaldamine



### Märkus

Masin ja selle tarvikud tuleb pärast nende kasutamise lõpetamist kõrvaldada vastavalt riigis kehtivatele eeskirjadele. Teie Diversy hoolduspartner saab teid sealjuures abistada.

## Akud



### Tähelepanu!

Akud tuleb enne masina nõuetekohast kasutusest kõrvaldamist masinast eemaldada.

Kasutatud patareisid tuleb käidelda kooskõlas ELi direktiiviga 2006/66/EÜ või riiklike eeskirjade kohaselt keskkonnale ohutul viisil.

# Masina mõõtmed

Mõõtmed on sentimeetrites!

## XP-R

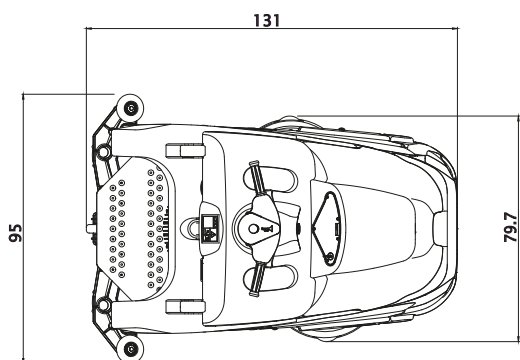
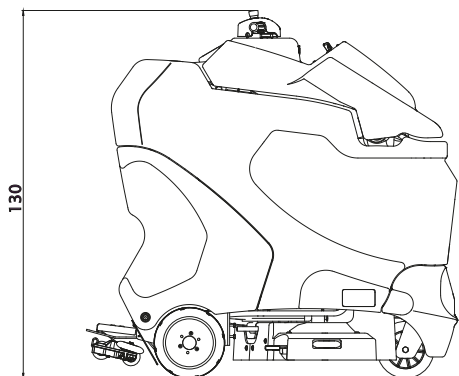

## XP-M

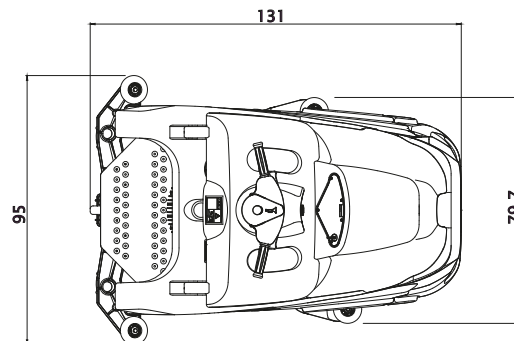
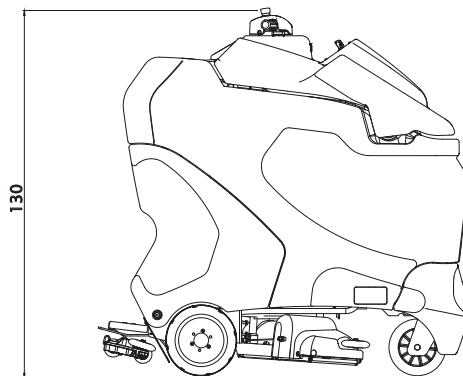



## Käännös alkuperäisestä käyttöohjeesta

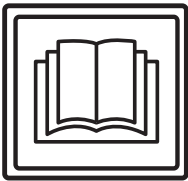

### VARO!

**Käyttöohje ja turvallisuusohjeet on ehdottomasti luettava ennen koneen käyttöönottoa.**

Säilytä käyttöohjetta huolellisesti ja koneen läheisyydessä myöhempää tarvetta varten.

### Merkkien selitys



#### Vaara:

Tämä symboli ilmaisee, että kyseessä on tärkeä tieto. Näiden ohjeiden noudattamatta jättäminen voi aiheuttaa henkilöille vaaratilanteen ja/tai johtaa laajoihin esinevahinkoihin!



#### Huomioitavaa:

Tämä symboli ilmaisee, että kyseessä on tärkeä tieto. Näiden ohjeiden noudattamatta jättäminen voi johtaa toimintahäiriöihin ja esinevahinkoihin!



#### Huomioitavaa:

Tämä symboli ilmaisee, että kyseessä on tärkeä tieto, jotta tuotetta voidaan käyttää tehokkaasti. Näiden ohjeiden noudattamatta jättäminen voi johtaa toimintahäiriöihin!

• Se sisältää ohjeita työvaiheisiin, jotka on suoritettava annetussa järjestyksessä.

### Sisällysluettelo

Turvallisuusohjeet .....	143
Puhdistusaineet .....	145
Laajennetut asiakirjat .....	145
Koneen rakennekuva .....	146
Akut .....	147
Ennen käyttöönottoa .....	149
Työskentelyn aloittaminen .....	152
Työskentelyn lopettaminen .....	154
Palvelu, huolto ja ylläpito .....	156
Toimintahäiriöt .....	157
Tekniset tiedot .....	158
Varusteet .....	158
Virhekoodit .....	159
Kuljetus .....	159
Hävittäminen .....	159
Koneen mitat .....	160

## Koneen käyttötarkoitus

Koneet on tarkoitettu ammattikäyttöön (esim. hotellit, koulut, sairaalat, tehtaat, ostoskeskukset, urheiluhallit ym.). Koneita käytetään kovien lattioiden märkäpuhdistukseen tätä käyttöohjetta noudattaen. Tämä kone on tarkoitettu käytettäväksi ainoastaan sisätiloissa.



#### Huomioitavaa:

Konetta ei saa käyttää lattioiden kiillotukseen, öljyämiseen, vahaamiseen, eikä maton pesuun ja pölyn imemiseen. Parkeetti- ja laminaattilattian märkäpuhdistus suoritetaan tällä koneella aina omalla vastuulla.



#### Vaara:

Koneeseen tehtävät muutokset, joihin Diversey ei ole antanut lupaa, johtavat varoitusmerkkien ja CE-vaatimusten mukaisuuden raukeamiseen. Koneen käyttötarkoituksesta poikkeava käyttö voi aiheuttaa henkilövahinkoja sekä johtaa koneen ja työympäristön vaurioitumiseen. Kyseisissä tapauksissa raukeavat yleensä kaikki takuu- ja mahdolliset vastuuvaatimukset.

### Turvallisuusohjeet

TASKI-koneet on suunniteltu ja valmistettu siten, että ne täyttävät EU-direktiivien asiaankuuluvat, voimassa olevat turvallisuus- ja terveysvaatimukset, mistä niillä on osoituksena CE-merkki.



#### Vaara:

Konetta saavat käyttää vain henkilöt, jotka ovat saaneet asianmukaisen koulutuksen koneen käyttöön tai jotka ovat todistaneet olevansa siihen päteviä ja joille on nimenomaan annettu tehtäväksi koneen käyttö.



#### Vaara:

Tätä konetta eivät saa käyttää lapset eivätkä henkilöt, joilla on rajoittuneet fyysiset, sensoriset tai henkiset kyvyt tai joilla ei ole riittävästi kokemusta tai tietoja koneen käytöstä.

*Lisäksi on varmistettava, etteivät lapset leiki tämän koneen kanssa.*



#### Vaara:

Konetta ei saa käyttää tiloissa, joissa säilytetään tai käsitellään räjähdysvaarallisia ja helposti syttyviä aineita (esim. bensiini, liuottimet, polttoöljy, pöly jne.).

*Koneen sähköiset tai mekaaniset osat voivat aiheuttaa kyseisten aineiden syttymisen.*

**Vaara:**

Konetta ei saa käyttää myrkyllisten, terveydelle haitallisten, syövyttävien tai ärsyttävien aineiden (esim. vaarallisten pölyjen jne.) imemiseen. Suodatinjärjestelmä ei suodata riittävän tehokkaasti tällaisia aineita.

*Käyttäjälle ja kolmannelle taholle voi mahdollisesti aiheutua terveydellisiä haittoja.*

**Vaara:**

Ota huomioon ympäröivät olosuhteet, kuten kolmannet osapuolet ja lapset! Nopeutta on hiljennettävä erityisesti paikoissa, joissa näkyvyys on rajoitettu, kuten ovien edessä tai kulman takaa lähestyttäessä.

**Vaara:**

Koneella ei saa kuljettaa muita ihmisiä ja esineitä.

**Vaara:**

Toimintahäiriön tai vian ilmetessä sekä törmäyksen tai putoamisen jälkeen valtuutetun asiantuntijan on ennen uudestaan tapahtuvaa käyttöönottoa tarkistettava kone. Sama pätee myös, jos kone on jätetty ulkosalle, upotettu veteen tai se on altistunut kosteudelle.

**Vaara:**

Koneen käyttö on keskeytettävä välittömästi turvallisuudelle merkityksellisten osien vaurioituessa, joita ovat esim. harjan suojus, verkkojohto tai koneen kansiosat, joiden alla on sähköisiä osia!

**Vaara:**

Konetta ei saa pysäyttää, pysäköidä tai varastoida ala- tai ylämäkiin.

**Vaara:**

Kaikkien koneelle tehtävien töiden yhteydessä kone on sammutettava ja avain vedettävä irti.

**Vaara:**

Konetta ei saa käyttää sähkömagneettisesti kuormitetuissa tiloissa (sähkösavu- sumu).

**Vaara:**

Konetta ei saa ajaa >8 % ala- tai ylämäissä. Alamäissä on ajettava hitaan ajon toiminto päällekytkettynä, jotta voidaan varmistaa hyvä pito.

Jyrkät käännökset ala- ja ylämäissä saattavat johtaa koneen kallistumiseen, ja siksi tällaiset käännökset ovat kiellettyjä. Syn- tytty onnettomuusriski.

**Vaara:**

Konetta saa käyttää vain kovilla, vakailta ja riittävän kantokykyisillä latioilla.

*Tämän ohjeen noudattamatta jättäminen aiheuttaa onnettomuusriskin.*

**Huomioitavaa:**

Estä koneen luvaton käyttö ja vie se suljet- tuun tilaan. Irrota siksi aina virta-avain en- nen koneesta poistumista; tai säilytä konetta suljetussa tilassa.

**Huomioitavaa:**

Konetta saa käyttää ja säilyttää vain kui- vassa, pölyttömässä ympäristössä yli +10 ja alle +35 asteen lämpötiloissa.

**Huomioitavaa:**

Vain valtuutetut asiantuntijat, jotka ovat perillä kaikista tässä käyttöohjeessa an- netuista merkityksellisistä turvallisuusmää- ryksistä, saavat suorittaa koneen mekaanisten tai sähköisten osien korjauk- set.

**Huomioitavaa:**

Käytä koneessa vain näissä käyttöohjeis- sa mainittuja tai TASKI yhteistyökumppa- nisi suosittelemia varusteita (harja, vetoalusta, jne.), muiden varusteiden käyt- tö voi vaikuttaa koneen turvalliseen käyt- töön. Muut varusteet voivat heikentää koneen turvallisuuden ja sen toimintoja.

**Huomioitavaa:**

Henkilönsuojelua ja tapaturmantorjuntaa koskevia kansallisia määräyksiä ja myös valmistajan tietoja puhdistusaineiden käyt- töstä on johdonmukaisesti noudatettava.

**Huomioitavaa:**

Sammuta imuyksikkö välittömästi, jos ko- neesta valuu vaahtoa tai nestettä!

**Huomioitavaa:**

Koneen kanssa saa käyttää ainoastaan siihen soveltuvia akkuja ja latauslaitteita.

**Huomioitavaa:**

TASKI-koneet ja -laitteet suunnitellaan siten, että nykytietämyksen mukaan voidaan sulkea pois esiintyvien äänten ja värinöiden aiheuttamat terveysriskit. Katso Tekniset tiedot sivulta 158.

**Puhdistusaineet****Huomioitavaa:**

TASKI-koneet on suunniteltu siten, että ne saavuttavat yhdessä TASKI-puhdistusaineiden kanssa optimaaliset puhdistustulokset.

Muut puhdistusaineet voivat johtaa koneen tai työympäristön toimintahäiriöihin ja koneen vaurioihin.

Tästä syystä suosittelemme käyttämään ainoastaan TASKI-puhdistusaineita.

Takuu ei kata toimintahäiriöitä, jotka aiheutuvat väärin puhdistusaineiden käytöstä.

Lisätietoja saat TASKI-huoltokumppanilta.

**Laajennetut asiakirjat****Huomioitavaa:**

Koneen sähkökaavio löytyy varaosaluettelosta.

Ota yhteyttä asiakaspalveluun lisätietojen saamiseksi.

Koneen rakennekuva

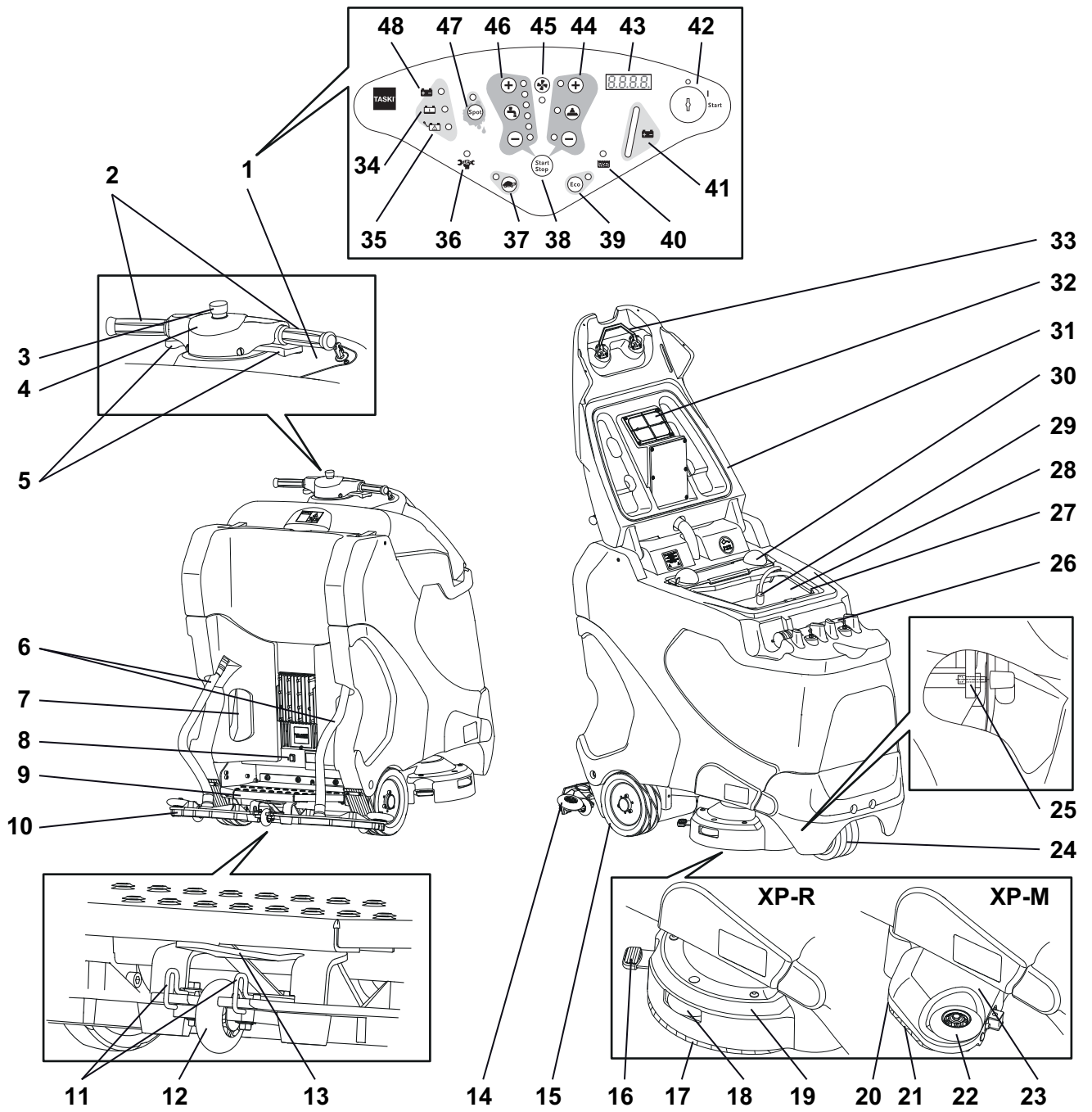

- 1 ohjaustaulussa
- 2 Ajokahvat
- 3 Häätäpysäytyspainike
- 4 Torvi
- 5 Ajokytkin
- 6 Imuletku
- 7 Sisäisen latauslaitteen virtajohto
- 8 Elektroninen seisontajarru
- 9 Turvakytkimellinen astinlauta
- 10 Imusuulake
- 11 Imusuulakkeen lukitusjouset
- 12 Imusuulakkeen tukipyörä
- 13 Suulakkeen pidin
- 14 Imusuulakkeen törmäyspyörä
- 15 Vetopyörä
- 16 Harjan irrotuspoljin XP-R
- 17 Harja
- 18 Harjayksikön törmäyspyörä XP-R
- 19 Harjayksikkö XP-R
- 20 Harjan irrotuspoljin XP-M
- 21 Mikropyöröharja
- 22 Harjayksikön törmäyspyörä XP-M
- 23 Harjayksikkö XP-M
- 24 Lukittava pyörä
- 25 Akkukotelon irrotuspoljin
- 26 Tyhjennysletku
- 27 Puhdasvesisäiliö
- 28 Likavesisäiliö
- 29 Pumppu ja imuilman suodatin
- 30 Karkean lian kori
- 31 Säiliön kansi
- 32 Imuilman suodatin
- 33 Säiliön kannen irrotuspoljin
- 34 Tyhjän akun merkkivalo
- 35 Akun/virtalähteen häiriön merkkivalo
- 36 Huollon merkkivalo
- 37 Hitaan ajon painike (PÄÄLLÄ/ POIS PÄÄLTÄ)
- 38 Ohjelmapainike (käynnistys/pysäytys)
- 39 ECO-tilan painike (PÄÄLLÄ/ POIS PÄÄLTÄ)
- 40 Täyden likavesisäiliön merkkivalo
- 41 Akkuvalvonta
- 42 Avainkytkin
- 43 Näyttö
- 44 Harjavedon painike (PÄÄLLÄ/ POIS PÄÄLTÄ), harjapaine (+ / -)
- 45 Imumoottorin käynnistyspainike
- 46 Painike veden tulolle ja veden määrän säätö painikkeet (+/-)
- 47 Spot-tilan painike (PÄÄLLÄ/ POIS PÄÄLTÄ)
- 48 Ladatun akun merkkivalo

## Akut

### Sallitut akut

Tämän koneen käyttämiseen tarvitaan ryhmäakkuja (ei käynnistys- tai laiteakkuja). Suosittelemme pelkkiä ryhmäakkuja. Vain ne takaavat pitkän käyttöiän.

Ryhmäakut tuotetaan avoimina akkuina tai huoltovapaina (VRLA-)akkuina (geeli- ja AGM-akut). Kone on säädettävä kunkin akkutyypin ja akkuvalmistajan mukaan.

Kaikki akut tarjoavat eripituisen käyttöiän ja erilaiset suoritusominaisuudet.

Kone on ohjelmoitava akkujen asennuksen jälkeen tai akkutyypin ja/tai -valmistajan vaihtamisen yhteydessä ja ennen käyttöönottoa.

Virheelliset säädöt voivat johtaa akkujen ennenaikaiseen hajoamiseen.

### Akkuihin liittyvät turvallisuustoimenpiteet



- Akuissa on happoa. Avointen akkujen huollon, asennuksen ja irrottamisen yhteydessä on käytettävä suojalaseja.



- Huuhtelee tai pese pois silmiin tai iholle roiskunut happo runsaalla ja puhtaalla vedellä. Käy sen jälkeen välittömästi lääkärissä. Pese vaatteet vedellä!
- Akkuja ladattaessa syntyy räjähdyskaasua. Vältä ehdottomasti avotulta tai hehkuvia esineitä!



- Älä polta tupakkaa!



- Syöpymisvaara!



- Huomio! Akkujen navoissa on aina jännite, siksi akkujen päälle ei saa asettaa esineitä!



### Huomioitavaa:

Pidä akut puhtaina ja kuivina. Pyyhi ulos työntynyt happo tai vesi (avoimet akut) välittömästi pois. Pidä tällöin suojakäsineitä.



### Huomioitavaa:

Vain Diverseyn hyväksymät asiakaspalvelupisteet tai asiantuntijat saavat kiinnittää akut ja asentaa ne kytkentäkaavion mukaan. Kiinnittämiseen tai liitännöihin liittyvät virheet voivat johtaa vakaviin loukkaantumisiin, koneen räjähtämiseen tai sille ja ympäristölle aiheutuviin suuriin vahinkoihin.



**Huomioitavaa:**

Noudata lisäksi akkujen valmistajan käyttömääräyksiä.

**Huomioitavaa:**

Akkuja ladattaessa on huolehdittava riittävästä ilmanvaihdosta.

**Huomioitavaa:**

Akkujen on niitä huollettaessa oltava irti koneesta!

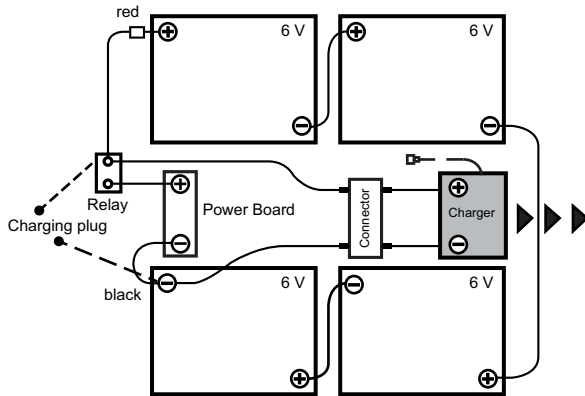
**Akkujen kytkentäkaavio****Latausprosessi ulkoisella latauslaitteella**

Kukin akkutyypin ja/tai akkujen valmistaja edellyttää erilaista latauskäyrää.

**Huomioitavaa:**

Väärä latauskäyrä tai sopimattoman latauslaitteen käyttö johtaa akkujen ennenaikaiseen hajoamiseen tai nopeaan tuhoutumiseen.

Lisävarusteena saatavat sisäänrakennetut latauslaitteet (BMS) on säädetty akun kokoon ja ne sisältävät enemmän latauskäyriä, jotka on asennettu tehtaalla tai TASKI-huoltoteknikko on asentanut ne suositusten mukaan. Tämä määräys pätee myös käytettäessä kiinteitä (ulkoisia) latauslaitteita.

**Huomioitavaa:**

Jatkuvat lyhytaikaiset käyttökerrat ja niitä seuraavat lataukset voivat vahingoittaa akkuja pysyvästi. Ohjearvo: Ennen seuraavaa latausta tulee vähimmäiskäytön olla n. 20 % käytettävissä olevasta kapasiteetista.

**Huomioitavaa:**

Jotta ryhmäakut saavuttavat pisimmän mahdollisen käyttöiän, ne on ladattava täyteen 2 x viikossa (12–16 tuntia).

**Huomioitavaa:**

Ennen koneen pidempää käytöstäpoistoa on akut ladattava täyteen. Latauslaite irrotetaan sen jälkeen koneesta tai verkosta. Akkujen varaus purkautuu ajan myötä. Ne täytyy tyypistä riippuen ladata uudelleen 3–6 kuukauden kuluttua. Ennen kuin kone otetaan takaisin käyttöön, on akut ladattava uudelleen täyteen.

**Latausprosessi ulkoisella latauslaitteella**

- Liitä ulkoinen latauslaite koneen akkujen irtikytkennän pistokkeeseen.

**Huomioitavaa:**

Varmista, että pistoke on liitetty huolellisesti pohjaan asti, jotta voidaan varmistaa kunnollinen sähkökontakti.

**Huomioitavaa:**

Latausprosessin aikana kaikki koneen toiminnot on estetty.

**Latausprosessi sisäänrakennetulla latauslaitteella (BMS)**

- Koneen on oltava sammutettuna.
- Ota verkkojohto ja kiinnitä se (hitaaksi varmistettuun) pistorasiaan.

**Latausprosessin ollessa valmis****Huomioitavaa:**

Kytke latauslaite pois päältä ennen kuin irrotat sen akuista (vain ulkoiset latauslaitteet).

*Päällä olevan latauslaitteen irrottaminen voi johtaa räjähdykseen akkutilassa.*

- Aseta (valinnaisten) Onboard-laturien verkkojohto sille varatulle paikalleen.
- Pidä latausjohto kuivana ja suojaa se vaurioilta.

**Huomioitavaa:**

Verkkajohtoissa kulkee korkea jännite. Jos liittimessä, johdossa tai laiteliitännässä on merkkejä vaurioista, latauslaitetta ei saa käyttää.

## Avointen akkujen huolto ja ylläpito



### Huomioitavaa:

Huoltovapaiden akkujen ylläpito rajoittuu oikeiden latausprosessien ja oikein määrättyjen latauskäyrien noudattamiseen.

### Akkutilan avaaminen huoltoa varten

- Koneen on oltava sammutettuna.



### Vaara:

Ennen akkukotelon avaamista on varmistettava, että molemmat säiliötilat ovat tyhjiä.



- Koneen etupuolen vasemmassa ja oikeassa alaosassa on akkukotelon irrotuspoljin.
- Kierrä kuusioruuvi auki.

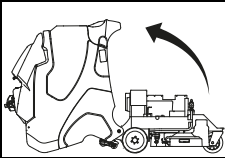
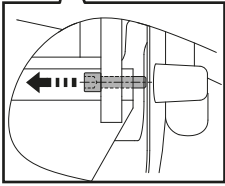

- Kallista säiliötä varovasti taaksepäin, kunnes se on kiinni lattiassa.



### Vaara:

Kallista säiliöä varovasti takaisin perusentoon huollon jälkeen ja kiristä kuusioruuvi.

## Ennen käyttöönottoa

### Seisontajarru

Aktivointi:

- Elektroniikka deaktivoi seisontajarrun automaattisesti ajokytkimestä.

Vapautus:



### Huomioitavaa:

Astinlaudan on oltava käytössä.

- Ajokytkintä käyttämällä seisontajarru vapautuu automaattisesti.

Hätävapautus:

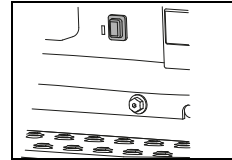

- Jos ohjaukseen tai jännitelähteeseen tulee toimintahäiriö, seisontajarru tulee vapauttaa käsin, jotta konetta voi liikuttaa. Sitä varten on käytettävä vapautusnappia. Se sijaitsee astinlaudan yläpuolella.

### Seisontajarrun ja hätäpysäytyspainikkeen tarkastaminen



### Huomioitavaa:

Seisontajarru ja hätäpysäytyspainike ovat tärkeitä turvallisuuselementtejä. Siksi niiden toiminta on tarkistettava säännöllisesti ja lyhyin aikavälein ennen koneen käyttämistä.

- Kytke kone päälle.
- Käytä ajokytkintä, ohjauspyörän ollessa suorassa. Kone liikkuu nyt suoraan eteenpäin.
- Paina hätäpysäytyspainiketta.



### Huomioitavaa:

Koneen on tällöin pysähdyttävä nopeasti ja kuljettava siinä tilanteessa suoraan ilman ohjausliikkeen korjausta.



### Vaara:

Jos jokin näistä toiminnoista ei toimi asianmukaisella tavalla, TASKI-huoltokumppanin on korjattava koneen ennen sen käyttöönottoa.

## Varoituslaitteet



### Huomioitavaa:

Varoituslaitteiden, kuten varoitusvalon, vilkkuvan valon ja peruutuksen aikaisen signaaliäänimerkin toiminta on tarkistettava säännöllisesti. Virheelliset toiminnot on välittömästi korjattava. Konetta, jonka varoituslaitteet ovat viallisia tai toimivat puutteellisesti, on käytettävä erityisen varovaisesti ja huolellisesti.



### Vaara:

Kansallisilla määräyksillä on aina etusija. Nämä määräykset saattavat vaatia toisenlaisia käyttötapoja, ja niitä on ehdottomasti noudatettava.

## Siirtoajo

Kulkusuuntaa voi ohjata ohjauskahvalla ja nopeutta ajokytkimillä. Nopeutta säädellään portaattomasti.

Kun ajokytkin vapautetaan, konetta jarrutetaan, kunnes se pysähtyy ja seisontajarru aktivoituu.

- Käynnistä kone (avainkytkin).

*Merkkivalo syttyy hetkeksi.*

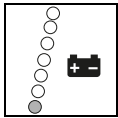

*Akkuvalvonta osoittaa koneen käyttövalmiuden.*

*(Toimintahäiriön esiintyessä katso sivu 157.)*

- Eteenpäinajossa ainoastaan ajokytkintä on painettava eteenpäin.
- Taaksepäinajossa ajokytkintä on painettava taaksepäin.



### Huomioitavaa:

Kaarreajossa nopeutta hidastetaan elektronisesti.



### Huomioitavaa:

Kun peruutetaan työkäytössä, imusuulake nostetaan automaattisesti ylös ja käyttöliuoksen syöttö keskeytyy.

## Koneen siirto (koneen vian aikana)



### Huomioitavaa:

Koneen siirtämiseen tarvitaan pääsääntöisesti kaksi henkilöä.



### Huomioitavaa:

Koneen painon vuoksi koneen manuaaliseen siirtoon liittyy riskejä!

*Virheellisesti suoritettu koneen siirto saattaa johtaa henkilö- ja konevahinkoihin.*

- Siirtäminen on mahdollista vain, kun vapautusnappia on painettu. (Katso sivu 149)

## Varusteiden käyttö

Tarkista ennen käyttöä:

- Tarkista, että pesuharjan harjakset eivät ole kuluneet alle punaisen merkkiharjaksen pituuden tai, että harjaksen pituus on yli 1 cm.
- että laikka ei ole kulunut ja että se on puhdas.



### Huomioitavaa:

Älä käytä harjoja, joiden kulumisraja on saavutettu. Punaisen harjakimpun pituus osoittaa rajan. Älä käytä laikkoja, jotka on käytetty loppuun tai jotka ovat likaisia. Käytä ainoastaan alkuperäisiä TASKI-varusteita. Näiden ohjeiden laiminlyönti voi johtaa puutteellisiin puhdistustuloksiin ja jopa lattiavaurioihin.

## XP-R

- Aseta harjat lattialle harjayksikön alle.

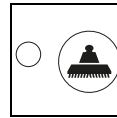

- Paina harjojen käynnistyspainiketta PÄÄLÄ/POIS PÄÄLTÄ.

*Harjayksikkö laskeutuu automaattisesti alas, keskittää harjan ja pysähtyy.*

- Seiso juoksualustalla

*Harjat kytkeytyvät automaattisesti käyttövalmiiksi.*



### Huomioitavaa:

Tarkista, että harjat ovat kunnolla paikoillaan.



### Huomioitavaa:

Harjaveto aktivoituu ajokytkimestä

## XP-M

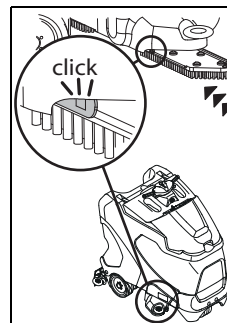

- Paina harjaa ylöspäin ja työnnä sitä, kunnes se loksahda paikalleen.



## Imusuulakkeen asennus

- Koneen on oltava sammutettuna.
- Aseta suulake lattialle imusuulakkeen kiinnikkeen alapuolelle.

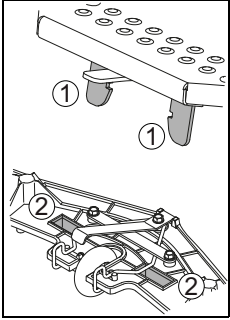

- Aseta imusuulake siten suulakkeen kiinnikkeen (1) kahleiden alapuolelle, että ne sopivat suulakkeen (2) lukitusreikiin.

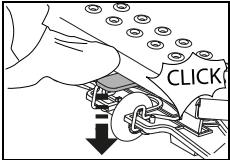

- Paina suulakkeen kiinnikettä alas-päin kunnes imusuulake loksauttaa paikoilleen.

- Aseta molemmat imuletkut tiukasti imusuulakkeen letkuliit-timiin.

## Puhdasvesisäiliön täyttäminen



### Huomioitavaa:

Suurin sallittu veden lämpötila on 60 °C/ 140 °F.

Diversey suosittelee käyttämään kylmää vettä, koska kuuma vesi jäähtyy lattiakosketuksessa välittömästi lämpötilaan eikä siitä siksi ole hyötyä.

- Koneen on oltava sammutettuna.
- Avaa säiliön kansi.
- Aseta puhdasvesisäiliö oikeaan asentoon.
- Ota annostelukuppi pois puhdasvesisäiliöstä.

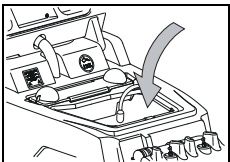

- Lisää vettä puhdasvesisäiliöön.  
*Ylempi punainen merkki osoittaa suurimman sallitun täyttötason.*

- Kallista säiliön kansi takaisin alkiasentoon ja paina sitä alas, kunnes se lukittuu.

## Annostelu



### Huomioitavaa:

Käytä suojakäsineitä, suojalaseja ja tarvittaessa työ(suoja)vaatetusta käsitellessäsi kemikaaleja!



### Huomioitavaa:

Käytä vain Diverseyn suosittelemissa kemikaaleja ja huomioi ehdottomasti tuotetiedot.



### Vaara:

Sopimattomien tuotteiden käyttö (esim. tuotteet, jotka sisältävät liuottimia, klooria tai happoja) voi aiheuttaa terveyshaittoja ja vahingoittaa konetta.

## Annosteluesimerkkejä:

Tarkista annosteluohje puhdistusaineastian etiketistä		Vettä säiliösä	Puhdistusaineen määrä täyteen säiliöön
0,5 %	50 ml 10 l:ssa vettä	113 l	0,5 l
1 %	100 ml 10 l:ssa vettä	113 l	1,1 l
2 %	200 ml 10 l:ssa vettä	113 l	2,2 l
3 %	300 ml 10 l:ssa vettä	113 l	3,3 l

- Täytä annostelumitta tarvittavalla puhdistusaineella ja kaada sisältö puhdasvesisäiliöön. Toista prosessi kunnes haluttu annostelu on saavutettu.
- Kun annostelu on valmis, laita annostelumitta puhdasvesisäiliöön.



### Huomioitavaa:

TASKI tarjoaa valinnaisena automaattisen annostelun. Se voidaan myös asentaa jälkikäteen. Käännä asiakaspalveluneuvoja si puoleen

## Esipuhdistus



### Huomioitavaa:

Poista mahdolliset irtoroskat (puu-, metalliosat jne.) puhdistettavalta alueelta.

*Pyörivä harja saattaa lennättää irtoroskia aiheuttaen ympäristössä henkilö- ja esinevahingon riskin.*

## Työskentelyn aloittaminen



### Huomioitavaa:

Tällä koneella työskenneltäessä on aina käytettävä työturvallisia jalkineita ja sopivaa työvaatetusta!



### Huomioitavaa:

Pidä käytön aikana molemmat kädet kiinni ohjauspyörässä, näin varmistat turvallisen ohjauksen.



### Huomioitavaa:

Tutustu ensin koneen toimintaan suorittamalla ensimmäinen ajo vapaassa paikassa!



### Huomioitavaa:

Jos koneen käytön aikana on olemassa putoavien esineiden vaara, on ryhdyttävä tarpeellisiin varotoimenpiteisiin kansalliset määräykset huomioon ottaen.



### Huomioitavaa:

Tarkista ennen työskentelyn aloittamista (työskentelyasento), että näkyvyys on riittävä turvallisen työskentelyn takaamiseksi. EN 3411 -normia on noudatettava.

*Riittämätön näkyvyys saattaa vaikeuttaa työskentelyä ja näin käyttäjän, koneen ja muiden henkilöiden turvallisuutta.*



### Huomioitavaa:

Huomioi työskentelyn aikana ovien ja tulleiden suurimmat läpiajokorkeudet. Koneen korkeus on ilmoitettu koneen varoituskylteissä.



### Huomioitavaa:

Työskenneltäessä julkisissa rakennuksissa varoitusvalon on oltava kytkettynä päälle.

- Kytke kone päälle.

*Merkkivalo syttyy hetkeksi.*

## Hätäpysäytyspainikkeen käyttö



### Huomioitavaa:

Hätäpysäytyspainiketta käytettäessä ajopoljin/-kytkin on vapautettava, sillä muutoin pysäytysmatka on liian pitkä.

## Ohjelman käynnistäminen manuaalisesti

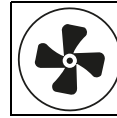

- Käynnistä imumoottori painikkeesta.

*Merkkivalo syttyy, imulaitteen moottori käynnistyy ja imusuulake laskeutuu automaattisesti työasentoon.*



- Käynnistä veden tulo painikkeesta.

*Merkkivalo syttyy.*

*Käyttöliuoksen syöttö käynnistyy, kun harjat pyöriävät.*

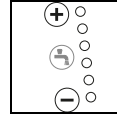

- Valitse haluttu annostelu painamalla painikkeita +/- tasolta 1–6.



### Huomioitavaa:

Pesun aikana tulee veden oikeata määrää seurata ja valita oikea määrä likaisuuden ja lattiamateriaalin mukaan. Liian pieni tai liian suuri pesuliuoksen määrä aiheuttaa huonon pesutuloksen.



### Huomioitavaa:

TASKI tarjoaa valinnaisena automaattisen annostelun. Se voidaan myös asentaa jälkikäteen. Käänny asiakaspalveluneuvojasi puoleen



- Paina harjavedon painiketta PÄÄLLÄ/POIS PÄÄLTÄ.

*Merkkivalo syttyy, harjayksikkö laskeutuu ja harjojen kiinnitys käynnistyy automaattisesti.*

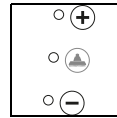

- Valitse haluttu harjan puristusaine painamalla painikkeita +/- tasolta 1–3.



### Huomioitavaa:

Määritä ja valitse aina alin taso, joka riittää hyvään puhdistustulokseen. Voit siten optimoida energiankulutuksen ja säästää konetta.

## ECO-toiminto

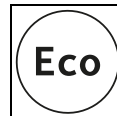

- Käynnistä tarvittaessa ECO-toiminto painikkeesta.



### Huomioitavaa:

Tarvittaessa voidaan käyttöliuos ja harjapaine säätää ECO-tilassa manuaalisesti. ECO-toiminto on suunniteltu pääosin sileille lattioille, joissa ei ole saumakohtia.

## Spot-tila



- Käynnistä tarvittaessa Spot-toiminto Spot-tilan painikkeesta.

### Huomioitavaa:



Tarvittaessa käyttöliuos ja harjauspaine voidaan säätää Spot-tilassa manuaalisesti. Spot-tila on tarkoitettu erittäin likaisille lattioille.

## Käynnistäminen ohjelmapainikkeella



- Painettaessa ohjelmapainiketta seuraavan kerran kun työskentely aloitetaan tai seuraavassa työvaiheessa kaikki koneen toiminnot käynnistyvät viimeksi käytetyillä toiminta-arvoilla.

### Huomioitavaa:



Painamalla tiettyä painiketta uudelleen siihen liittyvä toiminto sammuu jälleen. Imulaitteen moottori pyörii tällöin tietyn ohjelmoidun ajan jälkityöntöminimiksi. Merkkivalo vilkkuu, kunnes imulaitteen moottori sammuu.

### Huomioitavaa:



Asetettuja arvoja voidaan säätää milloin tahansa työtapahtuman aikana. Koneita pois päältä kytkettäessä asetettuina olevat arvot tallennetaan ja ne aktivoituvat jälleen automaattisesti, kun kone kytketään päälle.

### Huomioitavaa:



Kun työskentelyä ollaan lopettelemassa ja painetaan ohjelmapainiketta, työskentelyn lopettamista varten optimoitu ohjelma käynnistyy: Katso kuvaus sivulla 154 kohdassa (automaattinen prosessi). Asetukset ja aktivoituvat toiminnot tallennetaan.

## Pesun aloittaminen

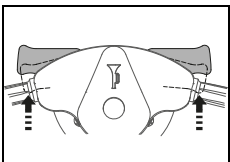

- Kun kone on käynnistetty ja käyttäjä on astinlaudalla, kone lähtee liikkeelle ajokytkintä käyttämällä. Jos harjayksikkö on käynnistetty, harjat alkavat pyöriä ja käyttöliuoksen virtaus alkaa.

*Ajonopeutta ohjataan ajokytkimen asennolla. Kun ajokytkin vapautetaan, konetta jarrutetaan, kunnes se pysähtyy ja seisontajarru aktivoituu. Pesunesteen virtaus suljetaan, tällöin harjayksikkö pysähtyy viiveellä.*

### Huomioitavaa:



Käyttöliuoksen virtausmäärä säädetään kulloiseenkin työskentelynopeuteen sopivaksi. (IntelliFlow)



## Huomioitavaa:

Työskenneltäessä täysillä tai ahtailla alueille on painettava hitaanajon painiketta PÄÄLLÄ/POIS PÄÄLTÄ. (merkkivalo palaa) Tällöin maksimaalista työskentelynopeutta pienennetään ja tapaturmavaara pienenee.

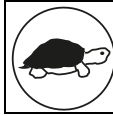

- Jos painiketta painetaan uudelleen, rajoitus kumoutuu ja merkkivalo sammuu.

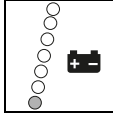

- Jos akkuvalvonnassa välähtää punainen merkkivalo, aja yhdistelmä kone latauslaitteen luo.

## Akkukapasiteetti - käyttövalmiuden loppuminen

Akkuvalvonta informoi käytettävissä olevasta työajasta.

- Jos punainen merkkivalo alkaa vilkkua, on vielä käytettävissä n. 5 minuuttia jäljellä oleviin töihin.
- Sen jälkeen harjayksikkö ja -30 sekuntia myöhemmin imusulake nostetaan ylös. Punainen merkkivalo jää palamaan.
- Tällöin on vielä 10 minuuttia aikaa ajaa kone latausasemalle. Sen jälkeen kone kytkeytyy automaattisesti pois toiminnasta.
- Uudelleenkäyttöönnottoa varten akut on ladattava täydellisesti.

## Pesumenetelmä

### Suora työskentelymenetelmä:

Pesu ja veden imurointi yhdessä työvaiheessa.

### Epäsuora työskentelymenetelmä:

Levitä pesuliuos lattialle harjaamalla (ilman imua), pese ja kuivaa pinta toisella ajolla.



## Huomioitavaa:

Tietyissä olosuhteissa koneen ohjaus (ohja-us) voi heikentyä lattianpäällysteen/liikaantumisen ja puhdistusaineen tai niiden yhdistelmän aiheuttamasta liukkaudesta johtuen.

Lisävarusteena saatavilla pyörillä koneen lattiaan kohdistuvaa pitoa voidaan parantaa. Käännä TASKI-asiakasneuvonnan puoleen.

## Käyttöluoksen lisääminen



### Huomioitavaa:

Työskentely ilman käyttöluosta voi johtaa lattiavaurioihin.



### Huomioitavaa:

Rätisevä ääni pumpusta viittaa puhdasvesisäiliön tyhjentymiseen.



### Huomioitavaa:

Älä koskaan annan pumpun käydä kuivana pidempiä aikoja.

- Koneen on oltava sammutettuna.
- Avaa säiliön kansi.
- Täytä puhdasvesisäiliö vedellä, katso sivu 151.
- Lisää puhdistusaine annostelumitalla.
- Kallista säiliön kansi takaisin alkuasentoon ja paina sitä alas, kunnes se lukittuu.

## Likaveden tyhjennys

### Täyden likavesisäiliön merkkivalo:

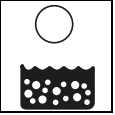

- Jos likavesisäiliön merkkivalo välähtää, puhdistusohjelma keskeytetään, imusuulake nostetaan ylös ja imuyksikkö sammutetaan.

- Tyhjennä likavesisäiliö, katso sivu 155.



### Huomioitavaa:

Jos säiliöön muodostuu vaahtoa, likavesisäiliön merkkivalo syttyy.

- Tyhjennä likavesisäiliö, katso sivu 155.

## Työskentelyn lopettaminen

### Manuaalinen prosessi



- Sammuta veden tulo painikkeesta.  
*Käyttöluoksen syöttö pysähtyy.*

- Aja vielä muutama metri, jotta harjat pyörivät vielä hetken aikaa, jolloin vältetään "jälkitiputtelu".

*Eriyksen tärkeää TASKI-kontaktilaikkojen yhteydessä!*



- Sammuta harjamoottori painikkeesta.  
*Merkkivalo välähtää, harjaysikkö pysähtyy ja nousee ylös.*



- Aja vielä muutama metri, jotta loput likavedet imetään pois.
- Sammuta imumoottori painikkeesta.

*Merkkivalo välähtää, imusuulake nousee automaattisesti ylös.  
Imulaitteen moottori pyörii vielä 15 sekuntia.*

### Automaattinen prosessi



- Sammuta koneen toiminnot ohjelman käynnistys-/pysäytyspainikkeesta.  
*Käyttöluoksen syöttö pysähtyy.  
Harjaysikkö pysähtyy ja nousee ylös.  
30 sekunnin kuluttua nousee imusuulake and hypernation i-mu-suu-la-ke.  
Imulaitteen moottori pyörii vielä 15 sekuntia ennen kuin se sammuu automaattisesti.*

## Imusuulakkeen irrotus ja puhdistus

- Koneen on oltava sammutettuna.
- Vedä molemmat imuletkut irti letkuliittimistä.

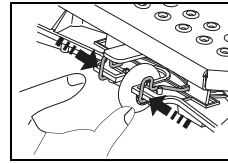

- Paina lukitusjousia yhteen. Tällöin imusuulake irtaana, ja se voidaan poistaa suulakkeen pitimestä.

- Puhdista imusuulake juoksevan veden alla harjan avulla.

### Huomioitavaa:



Vain puhtaat ja ehjät suulakekumit antavat optimaalisen imutuloksen!

## Likavesisäiliön ja puhdasvesisäiliön tyhjennys ja puhdistus

### Huomioitavaa:



Likaveden tai käyttöliuoksen hävitys on suoritettava kansallisten määräysten mukaan.

### Huomioitavaa:



Noudata likavesisäiliön tyhjennyksen yhteydessä puhdistusaineen valmistajan antamia määräyksiä henkilökohtaisesta suojaruokavälineistä.

- Koneen on oltava sammutettuna.

Toimi seuraavasti:

- Avaa säiliön kansi.

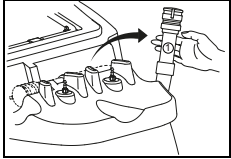

- Ota likaveden tyhjennysletku irti pidikkeestä.
- Aseta tyhjennysletku viemäriin.
- Purista tyhjennysletkun kaula (1) kokoon.
- Avaa tyhjennysletkun korkki ja tyhjennä likavesisäiliö.

- Nosta puhdasvesisäiliö ylös, aseta se likavesisäiliön syvimpään kohtaan ja tyhjennä se.
- Ota tyhjä puhdasvesisäiliö pois likavesisäiliöstä ja huuhtelee se huolellisesti puhtaalla vedellä.
- Huuhtelee likavesisäiliö huolellisesti puhtaalla vedellä.

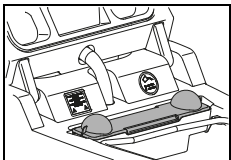

- Irrota kiinteä suodatin (keltainen), tyhjennä ja huuhtelee se juoksevan veden alla huolellisesti.

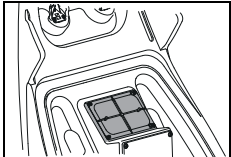

- Poista imuilmän suodatin (keltainen) ja pyyhi lika liinalla tai pehmeällä harjalla.

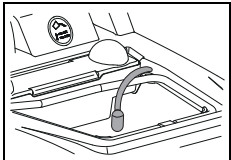

- Poista imuilmän suodatin ja pyyhi lika liinalla tai pehmeällä harjalla.



### Huomioitavaa:

Tukkeutunut imuilmän suodatin voi huonontaa imutehoa.

Tukkeutunut imuilmän suodatin voi pienentää käyttöliuoksen määrää.

- Asenna roskaseula (keltainen), puhdasvesisäiliö, imuilmän suodatin ja imusuodatin takaisin.
- Aseta tyhjennysletku takaisin pidikkeeseen.

## Harjan irrotus ja pesu

### Huomioitavaa:



Pese harja joka kerta sen jälkeen, kun puhdistustyöt on suoritettu loppuun.

- Koneen on oltava sammutettuna.

### XP-R

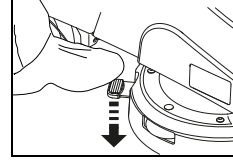

- Paina jalalla harjan irrotuspoljinta.

### XP-M

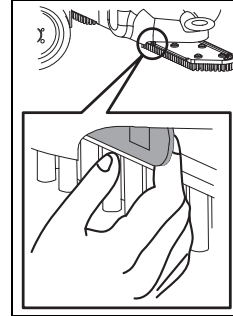

- Vedä lukitusvipua.

- Irrota harjat ja pese ne juoksevalla vedellä.

## Koneen puhdistus



### Huomioitavaa:

Älä koskaan puhdistat konetta korkeapainepesurilla tai vesisuihkulla.

*Koneen sisään tunkeutuva vesi voi johtaa mekaanisten ja sähköisten osien huomattavaan vahingoittumiseen.*

- Pyyhi kone kostealla siivouspyyhkeellä.

## Koneen säilytys/pysäköinti (ei toiminnassa)

### Huomioitavaa:



Koneen on oltava sammutettuna ja avaimen irrotettuna.

### Huomioitavaa:



Säilytä konetta siten, että imusuulake ja harja on nostettu ylös ja säiliön kansi on auki. Säiliö kuivuu kannen ollessa auki. Näin voidaan estää homesienien ja epämiellyttävien hajujen muodostuminen.

### Huomioitavaa:



Älä koskaan varastoi konetta, jossa on purkautuneet akut. Akut vaurioituvat tällöin pysyvästi eikä niitä voida korjata.

## Palvelu, huolto ja ylläpito

Koneen huolto on edellytys virheettömälle toiminnalle ja pitkälle käyttöiälle.



### Huomioitavaa:

Ainoastaan TASKI-alkuperäisiä saa käyttää, muussa tapauksessa kaikki takuu- ja vastuuvaatimukset mitätöityvät!



### Huomioitavaa:

Sulkeaksesi pois ei-toivotut konetoiminnot, huoltotöiden alussa on aina  
*-sammutettava kone*  
*-irrotettava avain*  
*-painettava hätä-seis-painiketta*

Merkkien selitys:

◇ = jokaisen käytön jälkeen, ◇◇ = viikoittain,

◇◇◇ = kuukausittain, ⊗ = huoltolamppu

Toimenpide	◇	◇◇	◇◇◇	⊗	Sivu
Akkujen lataus	•				148
Tislattun veden lisääminen (avoimet akut) Noudata akkujen valmistajan tarkistusopasta!		•			149
Likavesisäiliön ja puhdasvesisäiliön tyhjennys ja puhdistus	•				155
Imuilman suodattimen tarkistus, puhdistus ja tarvittaessa pesu	•				
Kaikkien keltaisella merkittyjen osien puhdistus	•				
Harjojen pesu	•				155
Imusuulakkeen pesu, suulakekumien kulumisen tarkistus ja tarvittaessa vaihto	•				154
Koneen pesu kostealla siivouspyyhkeellä	•				155
Säiliön kannen tiivisteiden pesu ja halkeamien tarkistus ja tarvittaessa vaihto	•				
Seisontajarrun ja hätäpysäytyspainikkeen toiminnan tarkistaminen				•	149
Diverseyn huoltoteknikon huolto-/palveluohjelma				•	

## Huoltovälit

TASKI-koneet valmistetaan noudattaen parhaita laatustandardeja ja niiden käyttöturvallisuus varmistetaan tehtaalla valmistettujen tarkastajien toimesta. Koneen sähköiset ja mekaaniset osat kuitenkin kuluvat ja ikääntyvät normaalisti pitkän käyttöiän aikana.



- Koneen jatkuvan häiriöttömän ja turvallisen toiminnan varmistamiseksi suosittelemme koneen huoltamista, kun huoltovälin (tehdassasetus 650 tuntia) merkkivalo syttyy tai vähintään kerran vuodessa.

## Asiakaspalvelu

Jos otat meihin yhteyttä toimintahäiriön tai tilauksen vuoksi, mainitse aina meille tyyppimerkintä ja koneen numero.

Kyseiset tiedot löytyvät koneen tyyppikilvestä. Tämän käyttöohjeen viimeiseltä sivulta löytyvät lähellä sijaitsevien TASKI-huoltokumppaneiden osoitteet.

## Suulakekumin vaihto

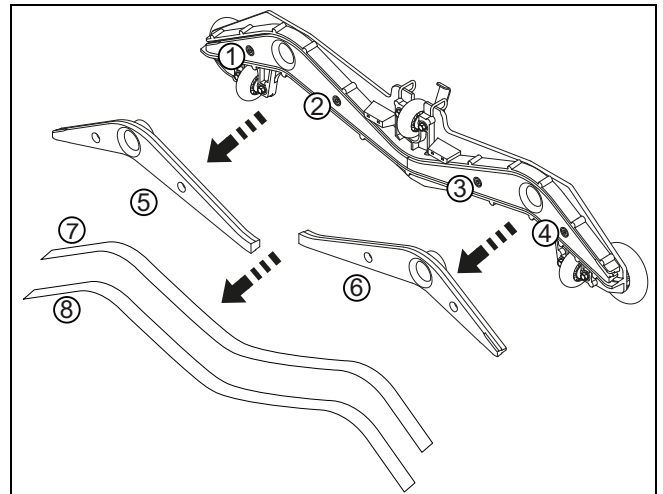

- Ruuvaa neljä kuusioruuvia (1, 2, 3, 4) irti.
- Irrota imusuulakkeen runko suulakkeen ytimestä (5, 6).
- Poista suulakekumit (7, 8).
- Pese imusuulakkeen runko ja kaksi imusuulakkeen ydintä juoksevan veden alla.
- Asenna "käytetyt" tai uudet suulakekumit suulakkeeseen.
- Aseta suulakkeen sisäosa jälleen imusuulakkeen runkoon
- Ruuvaa neljä kuusioruuvia takaisin paikoilleen.

**Toimintahäiriöt**

Toimintahäiriö	Mahdollinen syy	Toimintahäiriön korjaus	Sivu
Kone ei toimi	Kone on sammutettu	• Käännä avainta	146
	Hätäpysäytyspainiketta on painettu	• Liitä akun pistoke koneeseen	146
	Pääsulake vioittunut	• Tarkista/vaihda sulake	
	Virhekoodi näytössä	• Ota yhteyttä huoltokumppaniin	159
	Ajamisenesto on aktivoitu tai ohjauslaitteessa on vika	• Seiso juoksualustalla	
	Akut ovat purkautuneet tai vioittuneet tai latauslaite on viallinen	• Lataa akku • Ota yhteyttä huoltokumppaniin	149
	Akut vioittuneet	• Ota yhteyttä huoltokumppaniin	
Harjayksikkö tai imuysikkö eivät sammu	Virhe elektroniikassa tai käyttöpaneelissa	• Katkaise koneen virta hätäpysäytyksellä • Ota yhteyttä huoltokumppaniin	146
Harjat eivät pyöri	Harjaveto pois päältä	• Paina harjan painiketta	146
	Pääsulake vioittunut	• Vaihda sulake	
	Moottori pyörii, harja ei	• Käyttöhihna revennyt • Ota yhteyttä huoltokumppaniin	
Huono imuteho Lattia jää märäksi Likavettä ei imetä	Imuysikköä ei ole käynnistetty	• Käynnistä imumoottori	146
	ECO-painike painettuna	• Kytke ECO-painike pois päältä	146
	Imuletkeä ei ole kiinnitetty	• Kiinnitä imuletke	151
	Imusuulake ei ole lattialla	• Tarkista imusuulakkeen kiinnikkeen toimivuus	151
	Suulakekumit käytetty loppuun	• Vaihda suulakekumit	156
	Letku tai suutin tukkeentunut (esim. puukappaleet, ainejäämät)	• Poista lika ja roskat	
	Imuilman suodatin tukkeentunut	• Poista vieraat aineet	146
	Imumoottorin merkkivalo palaa, mutta imulaite ei toimi	• Tarkista sulake, vaihda se tarvittaessa • Sulake on kunnossa, ota yhteyttä huoltokumppaniin	151
Imumoottori kytkeytyy pois päältä	Likavesisäiliö täynnä	• Tyhjennä likavesisäiliö • Tarkista akkuvalvonta • Tarkista sulakkeet	154
	Likavesisäiliö likaantunut	• Tarkista tai pese tarvittaessa.	155
Riittämätön käyttöliuoksen virtaus	Käyttöliuossäiliö tyhjä	• Tarkista käyttöliuossäiliö	154
	Käyttöliuos säädetty liian pienelle	• Sääda käyttöliuoksen määrää +/- -painikkeella	146
	Veden tulon painike on kytketty pois päältä	• Paina veden tulon painiketta	146
	Pese	• Puhdista	

## Tekniset tiedot

Kone	XP-R	XP-M	
Työleveys	75		cm
Imusuulakkeen leveys	95		cm
Mitat (p x l x k)	131 x 95 x 130		cm
Koneen paino käyttövalmiina	520	510	kg
Nimellisjännite	24 V		DC
Nimellisteho	1200		W
Puhdasvesisäiliön tilavuus +/- 5 %	113		l

Mitatut arvot normin IEC 60335-2-72 mukaan	XP-R	XP-M	
Koneen paino ml. akut (kuljetuspaino)	330	320	kg
Äänipainetaso LpA	69	67	dB(A)
Mahdollinen ero KpA	2,5		dB(A)
Väriäntaso	<2,5		m/s <sup>2</sup>
Mahdollinen ero K	0,25		m/s <sup>2</sup>
Roiskevesisuojausluokka	IPX3		
Suojausluokka	III		

## Varusteet

Tuotenumero	Tuote	XP-R	XP-M
7514650	Pesuharja, nailon pehmeä 45 cm		2x
7515725	Pesuharja, nailon kova 45 cm		2x
7515726	Pesuharja, nailon kova 45 cm		2x
7514648	Vetoalusta 45 cm		2x
7522220	Vetoalusta 38 cm	2x	
7522221	Pesuharja, nylon 38 cm (vakio)	2x	
7522222	Pesuharja, pehmeä 38 cm	2x	
7522223	Pesuharja, kova 38 cm	2x	
7523342	Pesuharja, vettä säästävä 38 cm	2x	
4131268	Suojaprofili	x	x
4126922	Varoitusvalosarja	x	x
7516242	IntelliDose swingo XP	x	x
7523390	IntelliTrail	x	x
8502830	Täyttöletku yleisellä vesiliitännällä	x	x



## Virhekoodit

Virhekoodit näkyvät näytössä.



### Huomioitavaa:

Sammuta kone ja käynnistä se uudelleen aina, kun virhekoodi esiintyy. Sammuttamalla ja käynnistämällä voidaan mahdollisesti virheellisesti esiintyvä virhe poistaa.

Koodi	Kuvaus	Korjaaminen
E 020	Akun syväpurkaus Akun jännite on laskenut alle 20,5 volttiin.	Kone vaatii täyden latauksen. Ota yhteyttä huoltokumppaniin
E 041	Harjamoottorien välinen virtaero on yli 50 % 15 sekunnin aikana. Harjayksikkö nousee ylös.	Sammuta kone ja anna sen jäähtyä. Ota yhteyttä huoltokumppaniin
E 048	Oikosulun ilmaisin tai ylikuormittuminen (esim. jumiutuneet pyörät tai harjat) Vetomoottori, harjamoottori tai imulaitteen moottori sammuu.	Ota yhteyttä huoltokumppaniin
E 051	Virheellinen parametri Parametrin tarkistussumma ei ole oikea.	Ota yhteyttä huoltokumppaniin

## Kuljetus



### Huomioitavaa:

Tätä konetta saa nostaa vain apuvälineitä käyttämällä (esim. nostokorokkeet, ajorampit jne.)!



### Huomioitavaa:

Kuljeta kone aina pystyasennossa.



### Huomioitavaa:

Varmista, että kone on kiinnitetty hyvin kuljetusajoneuvoon ja että se ei pääse kaatumaan.

## Hävittäminen



### Huomioitavaa:

Kone ja sen osat on käyttöiän päätyttyä hävitettävä kansallisia määräyksiä noudattaen. Diversey-huoltokumppanisi voi auttaa sinua siinä.

## Akut



### Huomioitavaa:

Akut on tarvittaessa irrotettava koneesta ennen sen hävittämistä.  
Akut ovat ongelmajätettä ja niiden hävittäminen on tehtävä noudattaen EU direktiiviä 2006/66/EEC.

## Koneen mitat

Mitat ovat senttimetreinä!

### XP-R

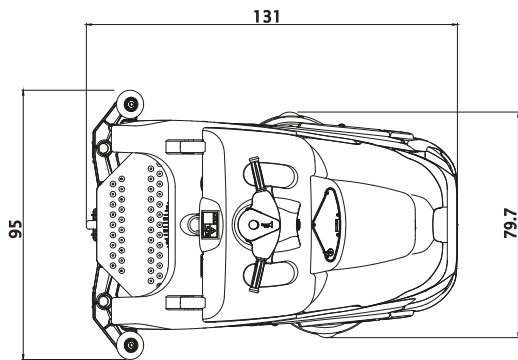
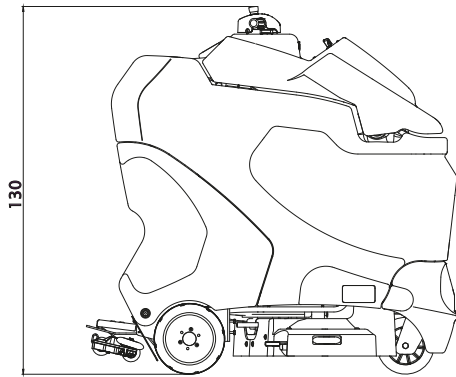

### XP-M

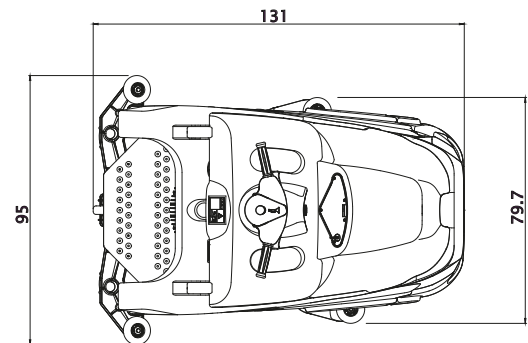
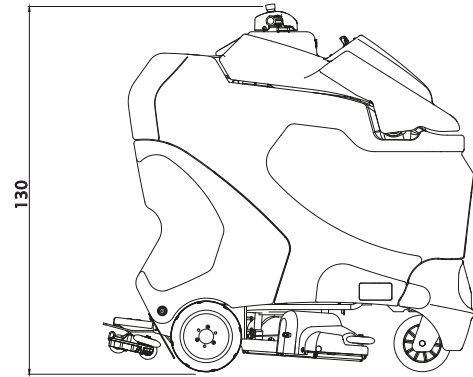

## Traduction des instructions d'utilisation originales

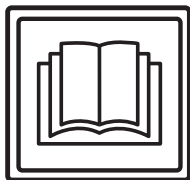

### ATTENTION !

**Avant la première mise en service, lisez impérativement les instructions d'utilisation et de sécurité.**

Conservez soigneusement les instructions d'utilisation à portée de main afin de pouvoir les consulter à tout moment.

### Légende



#### Prudence:

Ce symbole indique des informations importantes. Le non-respect de ces remarques peut entraîner un danger pour les personnes et / ou des dommages matériels importants !



#### Attention:

Ce symbole indique des informations importantes. Le non-respect de ces remarques peut entraîner des défauts et des dommages matériels !



#### Remarque:

Ce symbole indique des informations importantes en lien avec l'utilisation efficace du produit. Le non-respect de ces remarques peut entraîner des défauts !

Comporte des remarques sur les opérations de travail que vous devez effectuer l'une après l'autre.

### Table des matières

Instructions de sécurité .....	161
Produits de nettoyage .....	163
Documents détaillés .....	163
Vue d'ensemble .....	164
Batteries .....	165
Avant la mise en service .....	167
Démarrer les opérations .....	170
Fin des opérations .....	172
Service, maintenance et entretien .....	174
Défauts .....	175
Données techniques .....	176
Accessoires .....	177
Codes d'erreur .....	177
Transport .....	178
Mise au rebut .....	178
Dimensions de la machine .....	178

## Usage normal de la machine

Les machines sont conçues pour un usage professionnel (par exemple dans des hôtels, écoles, hôpitaux, usines, centres commerciaux, salles de sport, etc.). Elles servent au nettoyage par voie humide de revêtements de sol lisses, tout en tenant compte des instructions d'utilisation et doivent être utilisées exclusivement en intérieur.



#### Attention:

La machine ne doit pas être employée pour polir, huiler, cirer, nettoyer des tapis et aspirer des poussières. Le nettoyage humide de parquet et sols laminés avec cette machine se fait à vos propres risques.



#### Prudence:

Si la machine subit des changements non autorisés par Diversey, les signaux de sécurité et le marquage CE seront invalides. Une utilisation de la machine contraire à l'usage normal de la machine peut entraîner des blessures et des dommages de la machine et de l'environnement de travail. De manière générale, cela entraîne dans ce cas l'annulation de toute garantie et droits éventuels de réclamation.

### Instructions de sécurité

Par leur conception et construction, les machines TASKI sont conformes aux exigences fondamentales de sécurité et de santé en vigueur des directives CE et sont donc pourvues du marquage CE.



#### Prudence:

La machine doit uniquement être utilisée par des personnes correctement formées à son utilisation ou ayant prouvé leur capacité à l'utiliser et étant explicitement chargées de son utilisation.



#### Prudence:

La machine ne doit pas être utilisée par des personnes, y compris des enfants, avec des capacités physiques, sensorielles ou mentales réduites ou qui n'ont pas l'expérience et les connaissances nécessaires.

*Surveiller les enfants et veiller à ce qu'ils ne jouent pas avec la machine.*



#### Prudence:

La machine ne doit pas être utilisée dans des pièces dans lesquelles des substances à risque d'explosion ou facilement inflammables (par ex. essence, solvants, huile de chauffage, poussières, etc.) sont entreposées ou utilisées.

*Les composants électriques ou mécaniques pourraient entraîner l'inflammation de ces substances.*

**Prudence:**

La machine ne doit pas être utilisée pour l'aspiration de substances toxiques, dangereuses pour la santé, caustiques ou irritantes (par ex. poussière dangereuse, etc.). Le système de filtration ne retient pas suffisamment les substances de ce type.

*Il n'est alors pas possible d'exclure d'éventuels troubles médicaux pour l'utilisateur et les tiers.*

**Prudence:**

La machine ne doit pas être utilisée sur des pentes >8%. Les pentes doivent être parcourues en conduisant lentement et en utilisant le mode « tortue » afin d'assurer un arrêt de sécurité.

Si vous prenez un virage serré dans les pentes, cela peut affecter la stabilité de la machine et est donc interdit. Risque d'accident.

**Prudence:**

Faites attention à la situation locale ainsi qu'aux tiers et aux enfants ! Vous devez en particulier ralentir la vitesse à proximité d'emplacement difficilement visibles tels que devant des portes ou des courbes.

**Prudence:**

La machine ne doit être utilisée que sur un sol solide, stable et suffisamment porteur. *Il existe un risque d'accident en cas de non respect.*

**Prudence:**

Cette machine ne doit pas servir au transport de personnes ou d'objets.

**Attention:**

La machine doit être protégée contre toute utilisation non autorisée. Par conséquent, toujours retirer la clé avant de vous éloigner de la machine ou la conserver dans une pièce fermée.

**Prudence:**

Dans le cas d'une erreur de fonctionnement, d'un défaut et après une collision ou une chute, la machine doit être examinée par un technicien compétent avant la prochaine utilisation. Cela vaut également si la machine a été laissée à l'extérieur, plongée dans l'eau ou exposée à l'humidité.

**Attention:**

La machine doit uniquement être utilisée et entreposée dans un environnement sec, à faible teneur en poussière, à des températures comprises entre +10 et +35 °C.

**Prudence:**

En cas de dommages de pièces liées à la sécurité comme le capot de brosse, le cordon d'alimentation principale ou les couvercles de protection menant aux pièces transportant le courant, arrêter la machine immédiatement !

**Attention:**

Les travaux de réparation sur des pièces mécaniques ou électriques de la machine ne doivent être effectués que par des techniciens compétents habitués à toutes les consignes de sécurité pertinentes.

**Prudence:**

La machine ne doit pas être stationnée, garée ou stockée en pente.

**Attention:**

N'utilisez que des outils (brosses, pads ou autres) définis dans les présentes instructions d'utilisation parmi les accessoires ou recommandés par le conseiller TASKI. Les autres brosses sont susceptibles de gêner la sécurité et les fonctions de la machine.

**Prudence:**

Pour tous les travaux sur la machine, celle-ci doit être coupée et la clé retirée.

**Attention:**

Respectez systématiquement les prescriptions nationales concernant la protection des personnes et la prévention des accidents ainsi que les indications du fabricant concernant l'utilisation de produits nettoyants.

**Prudence:**

La machine ne doit pas être utilisée dans des pièces électromagnétiques (pollution électromagnétique).

**Attention:**

Coupez immédiatement le système d'aspiration si de la mousse ou un liquide s'échappe de la machine !

**Attention:**

Cette machine doit uniquement être utilisée avec des batteries appropriées et des chargeurs contrôlés.

**Attention:**

Les machines et appareils TASKI sont construits de telle façon que, par l'état actuelle des connaissances scientifiques, les dangers sanitaires provenant des émissions de bruit ou de vibrations sont écartés.

Voir les Données techniques à la page 176.

**Produits de nettoyage****Remarque:**

Les machines TASKI sont construites de manière à fournir les meilleurs résultats possibles avec les produits de nettoyage TASKI.

Utiliser d'autres produits de nettoyage peut entraîner un fonctionnement défec-  
tueux ou des dommages sur la machine  
ou l'environnement de travail.

Nous vous recommandons ainsi de n'utili-  
ser que des produits de nettoyage TASKI.

Les défauts résultants de l'utilisation de  
mauvais produits de nettoyage ne sont  
pas couverts par la garantie.

Pour plus d'informations, veuillez vous  
adresser à votre partenaire de service  
TASKI.

**Documents détaillés****Remarque:**

Le schéma électrique correspondant à  
cette machine est fourni dans la liste des  
pièces détachées.

Contactez le service clientèle pour de plus  
amples informations.

Vue d'ensemble

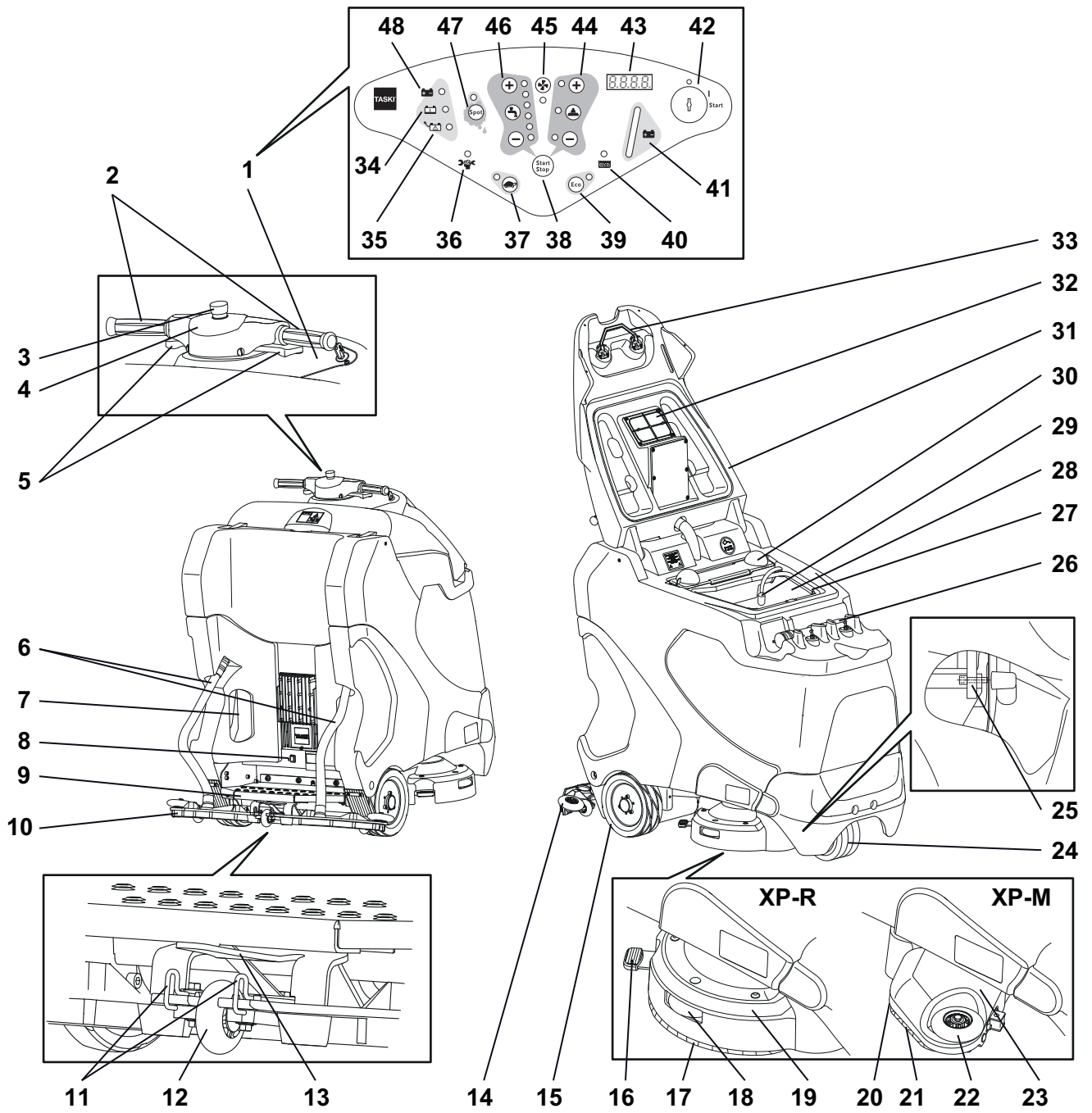

- 1 le tableau de commande
- 2 Timons
- 3 Arrêt d'urgence
- 4 Klaxon
- 5 Interrupteur de conduite
- 6 Flexible d'aspiration
- 7 Cordon d'alimentation principale pour chargeur de batterie interne
- 8 Frein de stationnement électronique
- 9 Tableau de marche avec interrupteur de sécurité
- 10 Raclette
- 11 Bride de verrouillage de la raclette
- 12 Roue support de la raclette
- 13 Support de buse
- 14 Roulette déflectrice de la raclette
- 15 Roue motrice
- 16 Déverrouillage de la brosse XP-R
- 17 Brosse
- 18 Roulette déflectrice de l'unité de brossage XP-R
- 19 Unité de brossage XP-R
- 20 Déverrouillage de la brosse XP-M
- 21 Brosse à micro-rotation
- 22 Roulette déflectrice de l'unité de brossage XP-M
- 23 Unité de brossage XP-M
- 24 Roulette avec support
- 25 Déverrouillage du compartiment à batterie
- 26 Tuyau de vidange
- 27 Réservoir d'eau propre
- 28 Cuve de récupération
- 29 Pompe et filtre d'aspiration
- 30 Tamis à poussière
- 31 Couvercle du réservoir
- 32 Filtre d'aspiration
- 33 Ouverture du couvercle du réservoir
- 34 Indicateur de batterie en charge
- 35 Indicateur de défaut sur la batterie / l'alimentation secteur
- 36 Indicateur de service
- 37 Clé de conduite lente (MARCHE / ARRÊT)
- 38 Clé de programme (démarrage / arrêt)
- 39 Clé de mode ECO (MARCHE / ARRÊT)
- 40 Indicateur cuve de récupération pleine
- 41 Indicateur de batterie
- 42 Interrupteur
- 43 Écran
- 44 Clé d'entraînement des brosses (MARCHE / ARRÊT), pression de la brosse (+ / -)
- 45 Clé de système d'aspiration (MARCHE / ARRÊT)
- 46 Clés d'alimentation en solution de nettoyage (MARCHE / ARRÊT), quantité (+ / -)
- 47 Clé de mode Spot (MARCHE / ARRÊT)
- 48 Indicateur de batterie chargée

## Batteries

### Batteries admissibles

Des batteries de traction sont nécessaires pour l'utilisation de cette machine (pas de batteries de démarrage ou portables). Nous recommandons des batteries de traction pures. Seules ces batteries garantissent une longue durée d'utilisation.

Les batteries de traction sont produites sous la forme de batteries ouvertes (liquides) ou de batterie sans entretien (VRLA) (gel et AGM). Pour chaque modèle et constructeur, la machine doit être réglée en conséquence.

Chaque batterie offre une durée d'utilisation différente et des caractéristiques de performance variées.

La programmation de la machine doit être effectuée après l'installation des batteries ou lors d'un changement du type et / ou du fabricant de batteries et avant la mise en service.

Un réglage erroné peut entraîner une panne précoce des batteries.

### Mesures de sécurité pour la manipulation des batteries



- Les batteries contiennent de l'acide. Lors des travaux de maintenance, porter des lunettes de protection pour le montage et le démontage des batteries liquides !

- Rincer abondamment avec de l'eau propre les projections d'acide dans les yeux ou sur la peau. Puis, consulter immédiatement un médecin.

Laver les vêtements avec de l'eau !

- Un gaz détonant se forme lors du chargement des batteries. Tenir impérativement éloigné des flammes ouvertes ou des objets chauffés !

- Ne pas fumer !

- Danger de brûlure par acide !

- Prudence ! Les pôles de la batterie sont toujours sous tensions, ne pas poser d'objet dessus !

#### Attention:

Conservé les batteries propres et sèches. Essuyer immédiatement les fuites d'acide ou d'eau (batteries liquides). Portez des gants de protection.

#### Attention:

Seuls des services après-vente ou des techniciens Diversey agréés peuvent installer les batteries selon le schéma de raccordement. Les erreurs de montage ou de raccordement peuvent entraîner des blessures graves, une explosion et des dommages importants de la machine et de son environnement.

**Attention:**

Respectez également les instructions d'utilisation du fabricant des batteries.

**Attention:**

Veillez à une ventilation suffisante lors du chargement des batteries.

**Attention:**

Lors de la maintenance des batteries, celles-ci doivent être séparées de la machine !

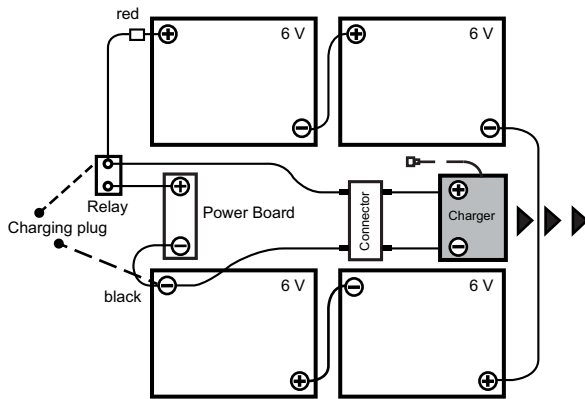
**Schéma de raccordement des batteries****Processus de chargement avec chargeur externe**

Chaque type de batterie et / ou fabricant de batterie requiert une courbe de chargement différente.

**Attention:**

Une courbe de chargement erronée ou l'utilisation d'un chargeur inapproprié entraîne une panne précoce ou une destruction rapide des batteries.

Les chargeurs embarqués disponibles en option sont adaptés à la taille de la batterie et contiennent plusieurs courbes de chargement réglées en usine ou par le technicien de service TASKI pour les batteries recommandées. Cette consigne s'applique également à l'utilisation de chargeurs stationnaires (externes).

**Attention:**

Des utilisations brèves durables avec rechargement consécutif peuvent endommager durablement les batteries. Valeur de référence : Avant un rechargement, un déchargement minimum d'env. 20% de la capacité disponible doit avoir eu lieu.

**Attention:**

Pour atteindre leur durée de vie maximale, les batteries de traction doivent parcourir 2x par semaine un cycle de charge complet (12-16 heures).

**Attention:**

Avant un arrêt de longue durée de la machine, les batteries doivent parcourir un cycle de charge complet. Le chargeur est ensuite séparé de la machine ou du secteur. Les batteries se déchargent au fil du temps. Selon le type, elles doivent être rechargées après 3 à 6 mois. Avant une remise en service, les batteries doivent à nouveau parcourir un cycle de charge complet.

**Processus de chargement avec chargeur externe**

- Raccordez le chargeur de batterie externe à la prise de connexion de batterie.

**Attention:**

Assurez-vous que la fiche soit enfoncée jusqu'à la butée d'arrêt pour garantir un bon contact électrique.

**Remarque:**

Toutes les fonctions de la machines sont désactivées pendant le processus de chargement.

**Processus de chargement avec chargeur embarqué (en option)**

- La machine doit être coupée.
- Retirez le cordon d'alimentation principale et raccordez-le à une prise (à fusible à action retardée).

**Après le processus de chargement****Attention:**

Éteignez le chargeur avant de le débrancher de la batterie (seulement pour des chargeurs externes).

*La séparation du chargeur allumé peut entraîner une explosion dans le compartiment à batterie.*

- Rangez le cordon d'alimentation principale en cas de chargeurs embarqué (en option) dans la zone prévue.
- Conservez le cordon de chargement au sec et à l'abri des dommages.

**Attention:**

Les cordons de chargement transmettent des courants élevés. En cas de signe de dommage sur la fiche, le câble ou le raccordement de l'appareil, ne pas utiliser le chargeur



## Maintenance et entretien de batteries ouvertes (liquides)



### Remarque:

L'entretien de batteries ne nécessitant pas de maintenance se limite au maintien de processus de chargement corrects et au réglage de la courbe de chargement.

### Ouvrir le compartiment à batterie pour maintenance

- La machine doit être coupée.



### Prudence:

Avant l'ouverture du compartiment à batterie, vérifier que les deux zones de réservoir sont vides.

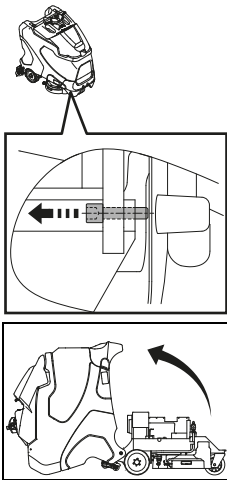

- L'ouverture du compartiment à batterie se trouve en bas à gauche et à droite, à l'avant de la machine.
- Dévissez les vis à six pans.

- Basculez le réservoir prudemment vers l'arrière jusqu'à ce qu'il repose au sol.



### Prudence:

Après la maintenance, basculez le réservoir prudemment dans la position d'origine et revissez les vis à six pans.

## Avant la mise en service

### Frein de stationnement

Activation :

- Le frein de stationnement est désactivé automatiquement par le système électronique en appuyant sur l'interrupteur de conduite.

Ouverture :



### Remarque:

Le marchepied doit être occupé.

- Actionnez l'interrupteur de conduite pour déverrouiller automatiquement le frein de stationnement.

Ouverture d'urgence :

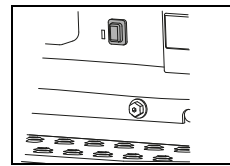

- En cas de panne de la commande ou de la tension d'alimentation, vous devez déverrouiller le frein de stationnement manuellement pour déplacer la machine. Actionnez pour cela le bouton d'ouverture. Celui-ci se trouve au-dessus du marchepied.

### Contrôler le frein de stationnement et l'arrêt d'urgence



### Attention:

Le frein de stationnement et le poussoir d'arrêt d'urgence sont des dispositifs de sécurité importants. Il faut donc contrôler régulièrement leur fonction à des intervalles courts avant l'utilisation de la machine.

- Mettez la machine en marche.
- Actionnez l'interrupteur de conduite tout en maintenant le volant droit. La machine se met en mouvement tout droit.
- Appuyez maintenant sur l'arrêt d'urgence.



### Remarque:

La machine doit freiner brusquement jusqu'à l'arrêt complet et avancer tout droit sans correction de direction.



### Prudence:

Si l'une de ces fonctions est absente, la machine doit être mise hors service jusqu'à sa réparation correcte par un partenaire de service TASKI agréé.

## Dispositifs d'avertissement



### Attention:

Le fonctionnement des dispositifs d'avertissement tels que témoin lumineux, flash lumineux et signal sonore en marche arrière, doit être contrôlé régulièrement. Tout dysfonctionnement doit être supprimé immédiatement. L'utilisation de la machine avec des dispositifs d'avertissement absents ou défectueux requiert une prudence et une attention encore plus élevées.



### Prudence:

Les prescriptions nationales ont toujours la priorité. Elles peuvent éventuellement exiger d'autres comportements et doivent donc être impérativement respectées.

## Déplacement

Utilisez le timon pour contrôler la direction et l'interrupteur de conduite pour la vitesse. La vitesse est réglée en continu. Relâchez l'interrupteur de conduite pour freiner la machine jusqu'à l'arrêt et activer le frein de stationnement.

- Allumez la machine (interrupteur).

*L'indicateur s'allume brièvement.*

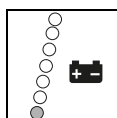

*L'indicateur de batterie vous signale l'état de fonctionnement de la machine. (en cas de défaut, voir page 175).*

- Pour la marche avant, il suffit d'appuyer sur l'interrupteur de conduite vers l'avant.
- Pour la marche arrière, appuyez l'interrupteur de conduite vers l'arrière.



### Remarque:

En cas de courbe, la vitesse est réduite électroniquement.



### Remarque:

En cas de marche arrière en mode opérationnel, la raclette est relevée automatiquement et l'alimentation de la solution de nettoyage est interrompue.

## Déplacement de la machine (en cas de défaut)



### Remarque:

De manière générale, le déplacement doit être effectué par deux personnes.



### Attention:

Du fait du poids élevé de la machine, son déplacement manuel entraîne des risques !

*Un trébuchement peut causer des blessures ou des dommages sur la machine.*

- Le déplacement n'est possible qu'après actionnement du bouton de déverrouillage. (Voir page 167)

## Installer l'outil

Avant le réglage, vérifiez :

- que la brosse n'est pas en-dessous du marquage rouge (touffe de poils) ou d'une longueur de brosse de 1 cm.
- l'usure et la propreté du pad avant l'utilisation.



### Attention:

N'utilisez pas de brosses ayant atteint la limite d'usure. Celle-ci est indiquée par la longueur de la touffe de poils rouge. Ne pas utiliser de pads usés ou sales. Utilisez uniquement des brosses TASKI originales. Le non respect peut entraîner des résultats de nettoyage médiocres, voire des dommages sur les sols.

## XP-R

- Placez les accessoires sous l'unité de brossage.

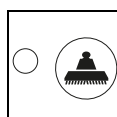

- Actionnez la clé d'entraînement des brosses MARCHE / ARRÊT.

*L'unité de brossage est abaissée automatiquement, elle centre les accessoires et s'arrête.*

- Montez sur le tableau de marche

*Les brosses sont couplées automatiquement et sont ainsi prêtes au fonctionnement.*



### Attention:

Vérifiez si les brosses sont raccordées.



### Remarque:

L'entraînement de l'accessoire est activé par l'actionnement de l'interrupteur de conduite

## XP-M

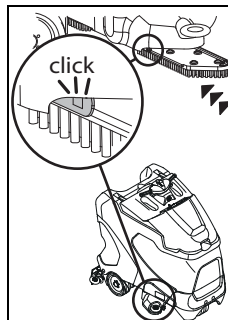

- Appuyez la brosse vers le haut et déplacez-la jusqu'à l'enclenchement.

## Montage de la raclette

- La machine doit être coupée.
- Placez la raclette sous la suspension de raclette.
- Placez la raclette sous les chaînes des supports à raclette (1) de manière à ce qu'ils s'imbriquent dans les découpes de la raclette (2).

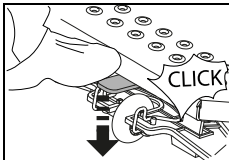
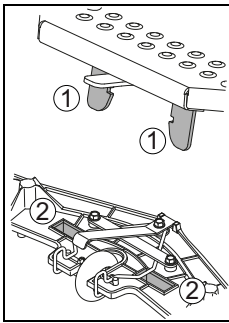

- Appuyez le support à raclette vers le bas jusqu'à l'enclenchement de la raclette.

- Enfichez les deux flexibles d'aspiration fixement sur les embases de la raclette.

## Remplir le réservoir d'eau propre



### Attention:

Température d'eau maximale autorisée 60 °C/140 °F.

Diversey recommande l'utilisation d'eau froide, car l'eau chaude adopte immédiatement la température du sol lors du contact avec le sol et n'apporte donc aucun avantage.

- La machine doit être coupée.
- Ouvrez le couvercle du réservoir.
- Placez le réservoir d'eau propre dans la position prévue à cet effet.
- Retirez le verre doseur du réservoir d'eau propre.

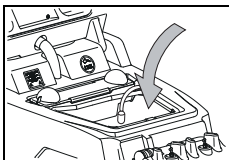

- Remplissez l'eau dans le réservoir d'eau propre.

*Le marquage rouge supérieur indique la hauteur de remplissage maximale autorisée.*

- Basculez à nouveau le couvercle du réservoir dans la position d'origine et appuyez-le vers le bas jusqu'à l'arrêt.

## Dosage



### Attention:

Lors de la manipulation de produits chimiques, portez des gants de protection, des lunettes de protection et des vêtements de travail (de protection) correspondants !

### Remarque:



Utilisez uniquement des produits chimiques recommandés par Diversey et respectez impérativement les informations sur le produit.



### Prudence:

L'utilisation de produits inappropriés (notamment de produits contenant du chlore, de l'acide ou un solvant) peut entraîner des troubles de la santé ainsi que des dommages importants sur la machine.

Exemples de dosage :

Indication sur l'emballage du produit		Capacité du réservoir	Quantité de produit par remplissage du réservoir
0,5%	50 ml pour 10l d'eau	113l	0.5l
1%	100 ml pour 10l d'eau	113l	1.1l
2%	200 ml pour 10l d'eau	113l	2.2l
3%	300 ml pour 10l d'eau	113l	3.3l

- Remplissez le verre doseur avec un produit adapté et versez le contenu dans le réservoir d'eau propre. Répétez la procédure jusqu'à avoir atteint le dosage souhaité.
- À la fin du dosage, laissez le verre doseur dans le réservoir.



### Remarque:

En option, TASKI offre un dosage automatique. Celui-ci peut être monté ultérieurement. Veuillez vous adresser à votre conseiller clientèle

## Avant le nettoyage



### Attention:

Retirez les éventuels objets (pièces en bois, en métal, etc.) de la surface de nettoyage.

*Les objets pourraient être projetés par la brosse rotative et ainsi blesser des personnes ou causer des dommages matériels.*

## Démarrer les opérations



### Attention:

Lorsque vous travaillez avec cette machine, portez toujours des chaussures antidérapantes et des vêtements de travail appropriés !



### Remarque:

Gardez toujours les deux mains sur le volant / la poignée de conduite lorsque la machine est en marche pour une utilisation sûre.



### Attention:

Familiarisez-vous d'abord avec la machine en essayant de rouler dans un endroit vide !



### Attention:

S'il existe un risque de chute d'objets pendant l'utilisation de la machine, prendre ou respecter les mesures de protection nécessaires conformément aux prescriptions nationales.



### Attention:

Avant de débuter le travail (en position de travail), contrôlez si votre champ de vision permet de garantir un travail en toute sécurité. Respecter la norme EN 3411.

*Un champ de vision insuffisant peut rendre le travail plus difficile et gêner ainsi la sécurité de l'opérateur, de la machine et des tiers.*



### Attention:

Pendant le travail, respecter la hauteur de passage maximale pour les portes et les passages souterrains ; celle-ci est indiquée sur la plaque signalétique de la machine.



### Remarque:

Si vous travaillez dans des bâtiments publics, la lumière d'avertissement doit être allumée.

- Mettez la machine en marche.

*L'indicateur s'allume brièvement.*

## Utiliser l'arrêt d'urgence



### Attention:

Lors de l'actionnement de l'arrêt d'urgence, il faut impérativement relâcher la pédale / l'interrupteur de conduite sans quoi la course d'arrêt se prolonge de manière non autorisée.

## Démarrage manuel du programme

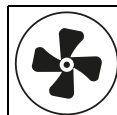

- Appuyez sur la clé de système d'aspiration MARCHE / ARRÊT.

*L'indicateur s'allume, le moteur d'aspiration démarre et la raclette est abaissée automatiquement en position de travail.*



- Appuyez sur la clé d'alimentation en solution de nettoyage MARCHE / ARRÊT.

*L'indicateur s'allume.*

*L'alimentation en solution de nettoyage se met en route quand les brosses tournent.*

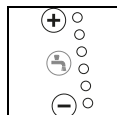

- Choisissez le dosage souhaité grâce aux touches +/- du niveau 1 - 6.



### Remarque:

Diversey recommande de choisir le bon dosage de produit pour un travail durable. Un surdosage ou sous-dosage entraîne des résultats de nettoyage peu satisfaisants.



### Remarque:

En option, TASKI offre un dosage automatique. Celui-ci peut être monté ultérieurement. Veuillez vous adresser à votre conseiller clientèle



- Appuyez sur la clé d'entraînement de l'accessoire MARCHE / ARRÊT.

*L'indicateur s'allume, l'unité de brosse s'abaisse et le processus de raccord démarre automatiquement.*

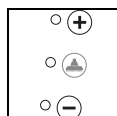

- Sélectionnez la pression d'accessoire souhaitée en appuyant sur les touches +/- du niveau 1-3.



### Remarque:

Déterminez et sélectionnez toujours le niveau le plus bas permettant d'obtenir un bon résultat de nettoyage. Vous optimisez ainsi la consommation de courant et protégez la machine.

## Mode ECO

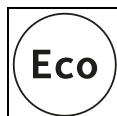

- En appuyant sur la clé de mode ECO MARCHE / ARRÊT, le mode ECO est activé.



### Remarque:

Si nécessaire, vous pouvez ajuster la solution de nettoyage et la pression de la brosse manuellement en mode ECO. Le mode ECO est conçu pour des sols plutôt lisses, sans joint.

## Mode Spot



- En appuyant sur la clé de mode Spot MARCHE / ARRÊT, le mode Spot est activé.



### Remarque:

Si nécessaire, vous pouvez ajuster la solution de nettoyage et la pression de la brosse manuellement en mode Spot. Le mode Spot est prévu pour les sols très encrassés.

## Démarrage avec la clé de programme



- Appuyez sur la clé de programme lors du prochain démarrage des opérations ou de la prochaine section de travail pour démarrer toutes les fonctions de la machine avec les dernières valeurs de fonctionnement utilisées.



### Remarque:

Appuyez à nouveau sur une clé pour supprimer la fonction correspondante. Le moteur d'aspiration reste en marche pendant une durée prédéfinie afin de minimiser l'égouttage résiduel. L'indicateur clignote jusqu'à la coupure du moteur d'aspiration.



### Remarque:

Les valeurs réglées peuvent être ajustées à tout moment pendant la procédure de travail. Les valeurs réglées au moment de la coupure sont enregistrées et seront à nouveau activées automatiquement au prochain allumage.



### Remarque:

Appuyez sur la clé de programme à la fin des opérations pour démarrer un programme optimisé pour la fin des opérations : voir la description à la page 172 sous (Processus automatique). Les réglages et fonctions activées sont enregistrés.

## Début du nettoyage

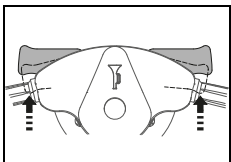

- Lorsque la machine est allumée et qu'un utilisateur est assis sur le tableau de marche, la machine se met en mouvement lors de l'actionnement de l'interrupteur de conduite. Si elle est sélectionnée, l'unité de brossage démarre et l'alimentation de la solution de nettoyage s'ouvre.

*La vitesse de marche est contrôlée par la position de l'interrupteur de conduite. Relâchez l'interrupteur de conduite pour freiner la machine automatiquement jusqu'à l'arrêt et activer le frein de stationnement. L'alimentation du liquide de nettoyage se ferme et, avec une temporisation, l'unité de brossage s'arrête.*

## Remarque:



La quantité d'alimentation de solution de nettoyage est adaptée à la vitesse de travail correspondante. (IntelliFlow)



## Attention:

En cas de travail dans des espaces surchargés ou étroits, vous devez appuyer sur la clé de course ralentie MARCHE / ARRÊT. (Indicateur allumé) Cela réduit la vitesse de travail maximale et minimise le risque d'accident.

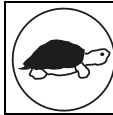

- Appuyez à nouveau sur la clé pour annuler la limitation, l'indicateur s'éteint.

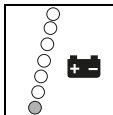

- Si l'indicateur rouge dans l'indicateur de batterie s'allume, conduisez l'autolaveuse au chargeur de batterie.

## Capacité de la batterie - fin de la préparation au fonctionnement

L'indicateur de batterie vous informe de la durée d'utilisation disponible.

- Quand l'indicateur rouge commence à clignoter, il reste environ 5 minutes d'utilisation.
- Puis, l'unité de brossage et, 30 secondes plus tard, la raclette sont soulevées. L'indicateur rouge passe à une lumière permanente.
- Il vous reste encore 10 minutes pour conduire la machine à la station de charge. La machine s'arrête ensuite automatiquement.
- Pour recommencer à l'utiliser, il faut que la batterie soit complètement chargée.

## Méthode de nettoyage

### Méthode de travail directe :

Récurage et aspiration en une opération.

### Méthode de travail indirecte :

Mettre de la solution de nettoyage, récurer et aspirer en plusieurs fois.



## Remarque:

Dans le cas d'une combinaison spéciale de revêtement de sol / encrassement et de produit de nettoyage, la conduite de la machine peut parfois être gênée.

La traction de la machine sur le sol peut être améliorée grâce à des roues disponibles en option. Veuillez contacter votre conseiller TASKI.

## Remplissage de la solution de nettoyage



### Attention:

Le travail sans solution de nettoyage peut entraîner des dommages du revêtement.



### Remarque:

Un bruit provenant de la pompe indique que le réservoir d'eau propre est vide.



### Attention:

La pompe ne doit en aucun cas continuer à fonctionner à vide.

- La machine doit être coupée.
- Ouvrez le couvercle du réservoir.
- Remplissez le réservoir d'eau propre avec de l'eau, voir page 169.
- Ajoutez le produit de nettoyage à l'aide du verre doseur.
- Basculez à nouveau le couvercle du réservoir dans la position d'origine et appuyez-le vers le bas jusqu'à l'arrêt.

## Vidangez l'eau de récupération

### Indicateur de cuve de récupération pleine :

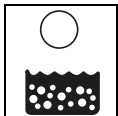

- Si l'indicateur de cuve de récupération s'allume, le programme de nettoyage est interrompu, la raclette relevée et le système d'aspiration coupé.

- Videz la cuve de récupération, voir page 173.



### Remarque:

L'affichage de la cuve de récupération s'allume également en cas de formation de mousse dans le réservoir.

- Videz la cuve de récupération, voir page 173.

## Fin des opérations

### Procédure manuelle



- Appuyez sur la clé de solution de nettoyage MARCHE / ARRÊT.

*L'alimentation en solution de nettoyage est arrêtée.*

- Avancez encore de quelques mètres afin que les accessoires continuent de tourner encore quelques instants, vous évitez ainsi un « égouttage résiduel ».

*Particulièrement important pour les pads de contact TASKI !*



- Appuyez sur la clé d'entraînement des brosses MARCHE / ARRÊT.

*L'indicateur s'allume, l'unité de brosse est arrêtée et relevée.*

- Avancez encore de quelques mètres afin d'aspirer l'eau de récupération restante.

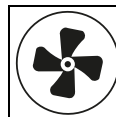

- Appuyez sur la clé de système d'aspiration MARCHE / ARRÊT.

*L'indicateur s'allume, la raclette est relevée automatiquement.*

*Le moteur d'aspiration tourne pendant encore 15 secondes.*

### Procédure automatique

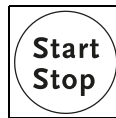

- Appuyez sur la clé de programme Démarrage / Arrêt.

*L'alimentation en solution de nettoyage est arrêtée.*

*L'unité de brosse s'arrête et se soulève.*

*La raclette est relevée après 30 secondes supplémentaires.*

*Le moteur d'aspiration tourne pendant encore 15 secondes avant d'être coupé automatiquement.*

### Retirer et nettoyer la raclette

- La machine doit être coupée.
- Débranchez les deux flexibles d'aspiration des buses.

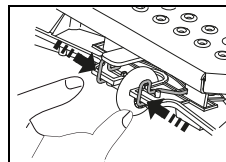

- Pressez les brides de verrouillage. Cela ouvre la raclette et permet de la retirer du support.

- Nettoyez la raclette sous l'eau courante à l'aide d'une brosse.



### Remarque:

Seules des lames propres et intactes permettent d'obtenir un résultat optimal !

## Vidanger et nettoyer le réservoir d'eau propre et la cuve de récupération



### Remarque:

L'évacuation de l'eau sale ou de la solution de nettoyage doit être effectuée conformément aux consignes nationales.



### Remarque:

Assurez-vous de respecter les prescriptions concernant le port d'équipement de protection du fabricant de produits détergents lors de la vidange de la cuve de récupération.

- La machine doit être coupée.

Procédez comme suit :

- Ouvrez le couvercle du réservoir.

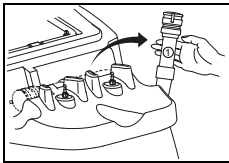

- Retirez le tuyau de vidange à eau de récupération du support.
- Placez le tuyau de vidange dans un conduit d'écoulement.
- Pincez le col (1) du tuyau de vidange.
- Retirez le couvercle du tuyau de vidange et videz la cuve de récupération.

- Soulevez le réservoir d'eau propre, placez-le au point le plus bas dans la cuve de récupération et videz-le.
- Retirez le réservoir d'eau propre de la cuve de récupération et rincez-le abondamment à l'eau propre.
- Rincez la cuve de récupération abondamment à l'eau propre.

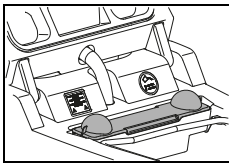

- Retirez le filtre à particule (jaune), videz-le et rincez-le abondamment sous l'eau courante.

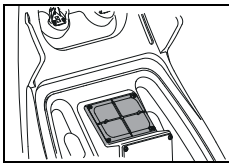

- Retirez le filtre d'aspiration (jaune) et éliminez la poussière avec un chiffon ou avec une brosse souple.

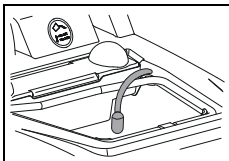

- Retirez le filtre d'aspiration et éliminez l'encrassement avec un chiffon ou avec une brosse souple.



### Attention:

Un filtre d'aspiration obstrué peut gêner la performance d'aspiration.

Un filtre d'aspiration obstrué peut réduire la quantité de solution de nettoyage.

- Installez à nouveau le tamis à poussière (jaune), le réservoir d'eau propre et le filtre d'aspiration.
- Remettez le tuyau de vidange dans le support.

## Retirer et nettoyer la brosse



### Remarque:

Nettoyez la brosse à chaque fois après la fin des travaux de nettoyage.

- La machine doit être coupée.

### XP-R

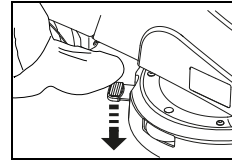

- Appuyez avec le pied sur l'ouverture de brosses.

### XP-M

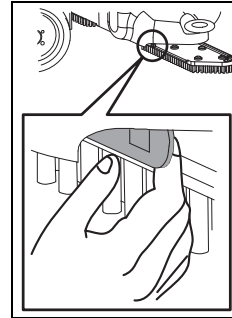

- Tirez sur le levier d'arrêt.

- Retirez les brosses et nettoyez-les sous l'eau courante.

## Nettoyer la machine



### Attention:

Ne nettoyez jamais la machine avec un nettoyeur haute pression ou sous un jet d'eau.

*Les pièces mécaniques ou électriques de la machine peuvent être gravement endommagées par la pénétration d'eau.*

- Essuyez la machine à l'aide d'un chiffon humide.

## Entreposage / stationnement de la machine (hors service)



### Remarque:

La machine doit être coupée et la clé retirée.



### Remarque:

Entreposez la machine avec la raclette relevée, la brosse relevée et le couvercle du réservoir ouvert. Cela permet au réservoir de sécher.

Ainsi, l'apparition de moisissures et d'odeurs désagréables peut être évitée.



### Attention:

N'entrez jamais la machine avec une batterie déchargée. Les batteries seraient sinon endommagées de façon irréparable.

## Service, maintenance et entretien

La maintenance de la machine est la condition pour un fonctionnement parfait et une longue durée de vie.



### Attention:

N'utilisez que des pièces TASKI originales, sans quoi la garantie et les droits de réclamation sont annulés !



### Attention:

Afin d'exclure un fonctionnement accidentel de la machine, veillez toujours aux points suivants avant de débiter les travaux d'entretien :

- *couper la machine,*
- *retirer la clé et*
- *actionner l'arrêt d'urgence.*

Explication des symboles :

- ◇ = A chaque fin de nettoyage, ◇◇ = chaque semaine,
- ◇◇◇ = chaque mois, ⊗ = service de lampe

Activité	◇	◇◇	◇◇◇	⊗	Page
Charger les batteries	•				166
Remplir d'eau distillée (batteries liquides) Respectez le carnet de contrôle du fabricant de la batterie !		•			167
Vider et nettoyer le réservoir d'eau propre et la cuve de récupération	•				173
Contrôler / nettoyer les filtres d'aspiration	•				
Nettoyer toutes les pièces marquées en jaune	•				
Nettoyer les brosses	•				173
Nettoyer la raclette, contrôler l'usure des lames et les remplacer éventuellement	•				172
Essuyer la machine avec un chiffon humide	•				173
Nettoyer le joint du couvercle du réservoir et contrôler la présence de fissures, le remplacer éventuellement	•				
Contrôler le frein de stationnement et le poussoir d'arrêt d'urgence				•	167
Programme de maintenance / service par un technicien de service Diversey				•	

## Intervalle de maintenance

Les machines TASKI sont des machines de grande qualité dont la sécurité a été contrôlée à l'usine par des contrôleurs autorisés. Après une longue durée d'utilisation, les composants électriques et mécaniques sont soumis à l'usure et au vieillissement.



- Pour conserver la fiabilité et la disponibilité, un service d'entretien doit être effectué lorsque l'indicateur de maintenance s'allume (réglages par défaut 650 heures de travail) ou au moins une fois par an.

## Service clientèle

Si vous nous contactez en raison d'un dysfonctionnement ou d'une commande, veuillez toujours mentionner la désignation de type et le numéro de la machine.

Ces informations se trouvent sur la plaque signalétique de votre machine. Vous trouverez l'adresse du partenaire de service TASKI le plus proche de chez vous à la dernière page des présentes instructions d'utilisation.

## Remplacement des lames

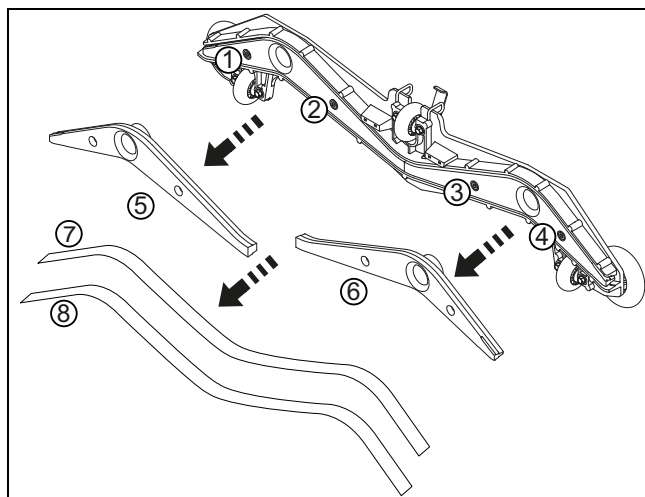

- Vissez les quatre vis à six pans (1, 2, 3, 4).
- Séparez le corps de la raclette du cœur de la raclette (5, 6).
- Retirez les lames (7, 8).
- Nettoyez le corps de la raclette et les deux cœurs de raclette sous l'eau courante.
- Montez les lames « retournées » ou neuves sur le cœur de la raclette.
- Enfichez à nouveau le cœur de la raclette dans le corps de la raclette.
- Revissez les quatre vis à six pans.



## Défauts

Défaut	Cause possible	Résolution du défaut	Page
Une machine sans fonction ne peut pas être allumée	La machine est coupée	<ul style="list-style-type: none"> <li>• Tourner la clé</li> </ul>	164
	Poussoir d'arrêt d'urgence appuyé	<ul style="list-style-type: none"> <li>• Raccordez la fiche de batterie à la machine</li> </ul>	164
	Fusible principal défectueux	<ul style="list-style-type: none"> <li>• Contrôler / remplacer le fusible</li> <li>• Contacter votre partenaire de service</li> </ul>	
	Code d'erreur à l'écran	<ul style="list-style-type: none"> <li>• Contacter votre partenaire de service</li> </ul>	177
	Système anti-démarrage activé ou problème du système de contrôle	<ul style="list-style-type: none"> <li>• Montez sur le tableau de marche</li> </ul>	
	Batterie déchargée ou chargeur défectueux	<ul style="list-style-type: none"> <li>• Charger la batterie</li> <li>• Contacter votre partenaire de service</li> </ul>	167
	Batteries défectueuses	<ul style="list-style-type: none"> <li>• Contacter votre partenaire de service</li> </ul>	
Impossible de couper l'unité de brosse ou le système d'aspiration	Problème dans l'électronique ou dans le boîtier de contrôle	<ul style="list-style-type: none"> <li>• Couper la machine à l'aide de l'arrêt d'urgence</li> <li>• Contacter votre partenaire de service</li> </ul>	164
La brosse ne tourne pas	Entraîneur de brosse coupé	<ul style="list-style-type: none"> <li>• Appuyer sur la clé de brosse</li> </ul>	164
	Fusible principal défectueux	<ul style="list-style-type: none"> <li>• Remplacer le fusible</li> </ul>	
	Le moteur tourne mais pas la brosse	<ul style="list-style-type: none"> <li>• Courroie d'entraînement déchirée</li> <li>• Contacter votre partenaire de service</li> </ul>	
Mauvaise performance d'aspiration Le sol reste mouillé L'eau de récupération n'est pas aspirée	Système d'aspiration non allumé	<ul style="list-style-type: none"> <li>• Appuyer sur la clé de système d'aspiration</li> </ul>	164
	Clé ECO appuyée	<ul style="list-style-type: none"> <li>• Couper la clé ECO</li> </ul>	164
	Flexible d'aspiration non enfiché	<ul style="list-style-type: none"> <li>• Enficher le flexible d'aspiration</li> </ul>	169
	La raclette n'est pas au sol	<ul style="list-style-type: none"> <li>• Contrôler le fonctionnement de la suspension à raclette</li> </ul>	169
	Lames usées	<ul style="list-style-type: none"> <li>• Remplacer les lames</li> </ul>	174
	Tuyau ou buse obstrué(e) (par ex. bouts de bois, restes de tissu)	<ul style="list-style-type: none"> <li>• Retirer les corps étrangers</li> </ul>	
	Filtre d'aspiration obstrué	<ul style="list-style-type: none"> <li>• Retirer les corps étrangers</li> </ul>	164
	Indicateur de système d'aspiration allumé mais l'aspirateur ne fonctionne pas	<ul style="list-style-type: none"> <li>• Contrôler le fusible, le remplacer si nécessaire</li> <li>• Fusible en bon état, contactez votre partenaire de service</li> </ul>	169
Le système d'aspiration se coupe	Cuve de récupération pleine	<ul style="list-style-type: none"> <li>• Vider la cuve de récupération</li> <li>• Contrôlez la surveillance de batterie</li> <li>• Contrôlez les fusibles</li> </ul>	172
	Cuve de récupération encrassée	<ul style="list-style-type: none"> <li>• Contrôler ou nettoyer éventuellement.</li> </ul>	173

Défaut	Cause possible	Résolution du défaut	Page
Sortie de solution de nettoyage insuffisante	Réservoir de solution de nettoyage vide	• Contrôler le réservoir de solution de nettoyage	172
	Réglage de la solution de nettoyage trop bas	• Régler la quantité de solution de nettoyage à l'aide de la clé +/-	164
	Clé de solution de nettoyage coupée	• Appuyer sur la clé de solution de nettoyage	164
	Nettoyer le filtre	• Nettoyer	

### Données techniques

Machine	XP-R	XP-M	
Largeur de travail	75		cm
Largeur de la raclette	95		cm
Dimensions (L x P x H)	131 x 95 x 130		cm
Poids maximal de la machine prête au fonctionnement	520	510	kg
Tension nominale	24V		DC
Puissance nominale	1200		W
Réservoir d'eau propre nominal +/- 5%	113		l

Valeurs déterminées selon la CEI 60335-2-72	XP-R	XP-M	
Poids de la machine avec batteries (poids de transport)	330	320	kg
Niveau de pression acoustique LpA	69	67	dB(A)
Incertitude KpA	2.5		dB(A)
Valeur de vibration totale	<2.5		m/s <sup>2</sup>
Incertitude K	0,25		m/s <sup>2</sup>
Protection anti-éclaboussures	IPX3		
Classe de protection	III		

## Accessoires

N°	Article	XP-R	XP-M
7514650	Brosse à récurer nylon douce 45 cm		2x
7515725	Brosse à récurer nylon dure 45 cm		2x
7515726	Brosse à récurer nylon abrasive 45 cm		2x
7514648	Disque entraîneur 45 cm		2x
7522220	Disque entraîneur 38 cm	2x	
7522221	Brosse à récurer en nylon 38 cm (standard)	2x	
7522222	Brosse à récurer béton lavé 38 cm	2x	
7522223	Brosse à récurer abrasive 38 cm	2x	
7523342	Brosse à récurer à économie d'eau 38 cm	2x	
4131268	Profil de protection	x	x
4126922	Kit de flash lumineux	x	x
7516242	IntelliDose swingo XP	x	x
7523390	IntelliTrail	x	x
8502830	Tuyau de remplissage avec NC universel	x	x

## Codes d'erreur

Les codes d'erreur sont affichés à l'écran.



### Remarque:

À chaque code d'erreur, coupez et allumez à nouveau la machine.  
Une erreur peut éventuellement être corrigée en éteignant et en rallumant la machine.

Code	Description	Remède
E 020	Batterie en décharge profonde La tension de la batterie est tombée sous 20,5V.	La machine a besoin d'un cycle de charge complet. Contacter votre partenaire de service
E 041	La différence de courant entre les moteurs de brosse est supérieure à 50% pendant 15 sec. L'unité de brossage est soulevé.	Couper la machine et la laisser refroidir. Contacter votre partenaire de service
E 048	Détection de court-circuit ou surcharge (par ex. roues ou brosses bloquées) Moteur de conduite, moteur de brosse ou moteur d'aspiration coupé.	Contacter votre partenaire de service
E 051	Paramètres erronés La somme de contrôle des paramètres est incorrecte.	Contacter votre partenaire de service

## Transport



### Attention:

Cette machine ne doit être soulevée qu'avec un outil approprié (par exemple une plateforme de levage, rampe d'accès, etc.) !



### Remarque:

Transportez la machine debout.



### Remarque:

Assurez-vous que la machine soit bien attachée et sécurisée dans le véhicule de transport.

## Mise au rebut



### Remarque:

Après leur retrait progressif, la machine et les accessoires doivent être remis à un centre d'élimination approprié conformément aux prescriptions nationales. Votre partenaire de service Diversey peut vous aider.

## Batteries



### Attention:

Les batteries doivent être retirées de la machine avant que celle-ci ne soit amenée à un centre d'élimination.

Les batteries usagées doivent être recyclées conformément à la directive européenne 2006/66/CE ou des directives nationales correspondantes.

## Dimensions de la machine

Les dimensions sont indiquées en centimètres !

### XP-R

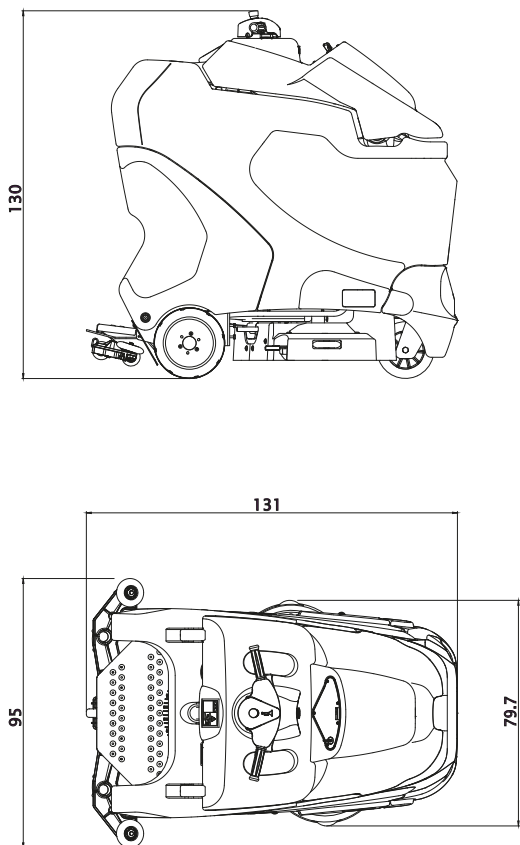

### XP-M

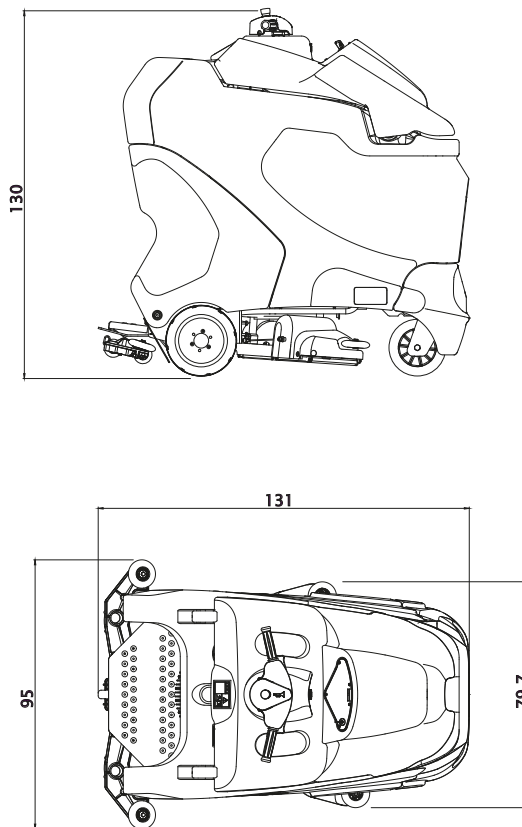

## Μετάφραση του πρωτοτύπου των οδηγιών χρήσης

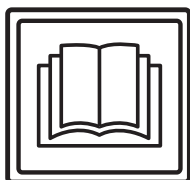

### ΠΡΟΣΟΧΗ!

Διαβάστε προσεκτικά τις Οδηγίες χρήσης και τις Οδηγίες ασφάλειας πριν από την πρώτη χρήση.

Φυλάξτε με προσοχή και σε κοντινό σημείο τις Οδηγίες χρήσεως για μελλοντική χρήση.

### Επεξήγηση εικόνων



#### Προσοχή:

Αυτό το σύμβολο υποδεικνύει σημαντικές πληροφορίες. Σε περίπτωση μη τήρησης αυτών των σημειώσεων υπάρχει κίνδυνος σοβαρών σωματικών τραυματισμών ή/και εκτεταμένων υλικών ζημιών!



#### Υπόδειξη:

Αυτό το σύμβολο υποδεικνύει σημαντικές πληροφορίες. Σε περίπτωση μη τήρησης αυτών των σημειώσεων υπάρχει κίνδυνος βλαβών και υλικών ζημιών!



#### Σημείωση:

Αυτό το σύμβολο υποδεικνύει σημαντικές πληροφορίες σχετικά με την αποτελεσματική χρήση του προϊόντος. Σε περίπτωση μη τήρησης αυτών των σημειώσεων υπάρχει κίνδυνος βλαβών!

Περιέχει σημειώσεις σχετικά με τα βήματα εργασίας που πρέπει να ακολουθήσετε με τη συγκεκριμένη σειρά.

### Περιεχόμενα

Οδηγίες ασφάλειας	179
Προϊόντα καθαρισμού	181
Άλλα έγγραφα	181
Επισκόπηση εξαρτημάτων	182
Μπαταρίες	183
Πριν από τη λειτουργία	185
Έναρξη εργασιών	188
Τέλος λειτουργίας	190
Σέρβις, συντήρηση και φροντίδα	192
Βλάβες	193
Τεχνικές πληροφορίες	194
Εξαρτήματα	195
Κωδικοί ασφαλισμάτων	195
Μεταφορά	196
Διάθεση	196
Διαστάσεις μηχανής	196

## Ενδεδειγμένη χρήση των μηχανών

Οι μηχανές προορίζονται για επαγγελματική χρήση (π. χ. σε ξενοδοχεία, σχολεία, νοσοκομεία, εργοστάσια, εμπορικά κέντρα, αθλητικά κέντρα κλπ.). Προορίζονται για τον υγρό καθαρισμό σκληρών επικαλύψεων δαπέδου σύμφωνα με τις παρούσες οδηγίες χρήσης. Οι μηχανές αυτές έχουν σχεδιαστεί αποκλειστικά για χρήση σε εσωτερικούς χώρους.



#### Υπόδειξη:

Απαγορεύεται η χρήση της μηχανής για εργασίες όπως γυάλισμα, λάδωμα, κέρωμα, καθαρισμό ταπήτων και απορρόφηση σκόνης. Η χρήση αυτής της μηχανής για τον υγρό καθαρισμό δαπέδων παρκέ και laminate γίνεται με δική σας ευθύνη.



#### Προσοχή:

Τυχόν τροποποιήσεις στη μηχανή χωρίς την έγκριση της Diversey θα οδηγήσουν σε λήξη της ισχύος των σημάνσεων ασφαλείας καθώς και της Συμμόρφωσης CE. Οποιαδήποτε μη ενδεδειγμένη χρήση της μηχανής ενδέχεται να προκαλέσει τραυματισμούς και ζημιές στο μηχάνημα και το εργασιακό περιβάλλον. Σε αυτήν την περίπτωση ακυρώνεται αυτόματα κάθε εγγύηση και αξίωση που απορρέει από την εγγύηση.

### Οδηγίες ασφάλειας

Ο σχεδιασμός και η κατασκευή των μηχανών TASKI συμμορφώνονται με τις ισχύουσες θεμελιώδεις απαιτήσεις για την ασφάλεια και την υγεία των οδηγών ΕΚ και, ως εκ τούτου, φέρουν τη σήμανση CE.



#### Προσοχή:

Επιτρέπεται η χρήση της μηχανής μόνο από άτομα που είναι καταλλήλως εκπαιδευμένα, έχουν πιστοποιημένες ικανότητες χειρισμού της μηχανής και είναι ρητώς εξουσιοδοτημένα να τη χρησιμοποιούν.



#### Προσοχή:

Αυτή η μηχανή δεν επιτρέπεται να χρησιμοποιηθεί από άτομα με περιορισμένες σωματικές, αισθητήριες ή νοητικές ικανότητες, συμπεριλαμβανομένων των παιδιών, ή με έλλειψη πείρας και γνώσεων.  
*Τα παιδιά θα πρέπει να επιβλέπονται για να διασφαλιστεί ότι δεν αντιμετωπίζουν τη μηχανή ως παιχνίδι.*



#### Προσοχή:

Απαγορεύεται η χρήση της μηχανής σε χώρους αποθήκευσης ή επεξεργασίας εκρηκτικών ή εξαιρετικά εύφλεκτων ουσιών (π.χ. βενζίνη, διαλυτικά, πετρέλαιο θέρμανσης, σκόνη κλπ.).  
*Τα ηλεκτρικά ή μηχανικά τμήματα ενδέχεται να προκαλέσουν ανάφλεξη αυτών των ουσιών.*

**Προσοχή:**

Απαγορεύεται η χρήση της μηχανής για την απορρόφηση τοξικών, βλαβερών, καυστικών ουσιών ή ουσιών που προκαλούν ερεθισμούς (π.χ. επικίνδυνες σκόνες κ.λπ.). Το σύστημα φίλτρου δεν συγκρατεί επαρκώς τέτοιου είδους ουσίες.

*Η μη τήρηση του παραπάνω ενδέχεται να έχει επιπτώσεις στην υγεία του χρήστη ή τρίτων.*

**Προσοχή:**

Προσοχή στις τοπικές συνθήκες και κατά το χειρισμό κοντά σε τρίτους ή παιδιά! Ειδικότερα, χαμηλώνετε την ταχύτητα όταν βρίσκεστε κοντά σε δυσδιάκριτες περιοχές, όπως πόρτες ή γωνίες.

**Προσοχή:**

Απαγορεύεται χρήση της μηχανής για τη μεταφορά προσώπων ή αντικειμένων.

**Προσοχή:**

Σε περίπτωση εσφαλμένης λειτουργίας, βλάβης ή μετά από σύγκρουση ή πτώση δεν πρέπει να χρησιμοποιείτε τη μηχανή προτού ελεγχθεί από εξουσιοδοτημένο προσωπικό. Το ίδιο ισχύει και στην περίπτωση που παραμένει εκτός λειτουργίας σε εξωτερικό χώρο, βυθιστεί στο νερό ή εκτεθεί σε υγρασία.

**Προσοχή:**

Διακόψτε αμέσως τη λειτουργία της μηχανής σε περίπτωση βλάβης εξαρτημάτων ασφαλείας, όπως καλυμμάτων βούρτσας, κυρίων καλωδίων ή καλυμμάτων, τα οποία έρχονται σε επαφή με ηλεκτροφόρα εξαρτήματα!

**Προσοχή:**

Δεν επιτρέπεται η στάθμευση, τοποθέτηση ή φύλαξη της μηχανής σε κεκλιμένα επίπεδα.

**Προσοχή:**

Πριν από κάθε εργασία συντήρησης, απενεργοποιήστε τη μηχανή και αφαιρέστε το κλειδί.

**Προσοχή:**

Απαγορεύεται η χρήση της μηχανής σε χώρους με ηλεκτρομαγνητικό φορτίο (ηλεκτροαιθαλομίχλη).

**Προσοχή:**

Δεν επιτρέπεται η χρήση της μηχανής σε επιφάνειες με κλίση >8%. Η οδήγηση σε κεκλιμένα επίπεδα θα πρέπει να είναι αργή και να εκτελείται με χρήση της αργής λειτουργίας (turtle-mode), έτσι ώστε να διασφαλίζεται η σταθερότητα της μηχανής.

Η χρήση σε επίπεδα με μεγάλη κλίση μπορεί να επηρεάσει αρνητικά τη σταθερότητα της μηχανής και για αυτό απαγορεύεται. Υπάρχει κίνδυνος ατυχήματος.

**Προσοχή:**

Η χρήση της μηχανής επιτρέπεται μόνο σε στέρεες, σταθερές και ανθεκτικές επιφάνειες.

*Σε αντίθετη περίπτωση, ενδέχεται να προκληθούν ατυχήματα.*

**Υπόδειξη:**

Η μηχανή θα πρέπει να προστατεύεται από μη εξουσιοδοτημένη χρήση. Για το λόγο αυτό, θα πρέπει πάντα να αφαιρείτε τα κλειδιά από τη μηχανή, προτού τη φυλάξετε, ή να την φυλάσσετε σε χώρο που κλειδώνει.

**Υπόδειξη:**

Η λειτουργία και η φύλαξη της μηχανής πρέπει να γίνεται σε ξηρό περιβάλλον χωρίς σκόνη, σε θερμοκρασία από +10 έως και +35 βαθμούς.

**Υπόδειξη:**

Η εκτέλεση εργασιών επισκευής των μηχανικών και ηλεκτρικών εξαρτημάτων της μηχανής πρέπει να γίνεται μόνο από εξουσιοδοτημένο προσωπικό που γνωρίζει όλους τους ισχύοντες κανονισμούς ασφαλείας.

**Υπόδειξη:**

Χρησιμοποιείτε μόνο εργαλεία (βούρτσες, τσόχες και άλλα συναφή) τα οποία ορίζονται στις παρούσες οδηγίες χρήσης, στην ενότητα "Εξαρτήματα" ή προτείνονται από τους ειδικούς συμβούλους της TASKI. Η χρήση άλλων εργαλείων ενδεχομένως να έχει αρνητικές επιπτώσεις για την ασφάλεια και τη λειτουργία της μηχανής.

**Υπόδειξη:**

Τηρείτε με συνέπεια τις εθνικές διατάξεις για την ατομική προστασία και την αποφυγή ατυχημάτων, καθώς και τις οδηγίες του κατασκευαστή για τη χρήση καθαριστικών μέσων.

**Υπόδειξη:**

Διακόψτε αμέσως τη λειτουργία της μονάδας αναρρόφησης σε περίπτωση διαρροής αφρού ή υγρών!

**Υπόδειξη:**

Η μηχανή αυτή λειτουργεί σωστά μόνο με τις ενδεδειγμένες μπαταρίες και φορτιστές.

**Υπόδειξη:**

Οι μηχανές και οι συσκευές TASKI έχουν κατασκευαστεί σύμφωνα με τις τελευταίες επιστημονικές εξελίξεις και, ως εκ τούτου, αποκλείουν την πιθανότητα βλάβης της υγείας λόγω θορύβων ή κραδασμών. Ανατρέξτε στις "Τεχνικές Πληροφορίες" στη σελίδα 194.

**Προϊόντα καθαρισμού****Σημείωση:**

Οι μηχανές TASKI έχουν κατασκευαστεί ώστε να παράγουν τα βέλτιστα αποτελέσματα κατά τη χρήση τους με τα ειδικά προϊόντα καθαρισμού TASKI.

Η χρήση άλλων καθαριστικών προϊόντων ενδεχομένως να προκαλέσει προβλήματα στη λειτουργία και βλάβες στη μηχανή ή ζημιά στο εργασιακό περιβάλλον.

Για το λόγο αυτό, συνιστάται η αποκλειστική χρήση των προϊόντων καθαρισμού TASKI.

Τυχόν βλάβες που προκαλούνται από τη χρήση μη ενδεδειγμένων προϊόντων καθαρισμού δεν καλύπτονται από την εγγύηση.

Για περισσότερες πληροφορίες απευθυνθείτε στο συνεργάτη σέρβις της TASKI της περιοχής σας.

**Άλλα έγγραφα****Σημείωση:**

Στη λίστα ανταλλακτικών θα βρείτε το ηλεκτρικό διάγραμμα αυτής της μηχανής.

Για περισσότερες πληροφορίες, παρακαλούμε επικοινωνήστε με το τμήμα εξυπηρέτησης πελατών.

Επισκόπηση εξαρτημάτων

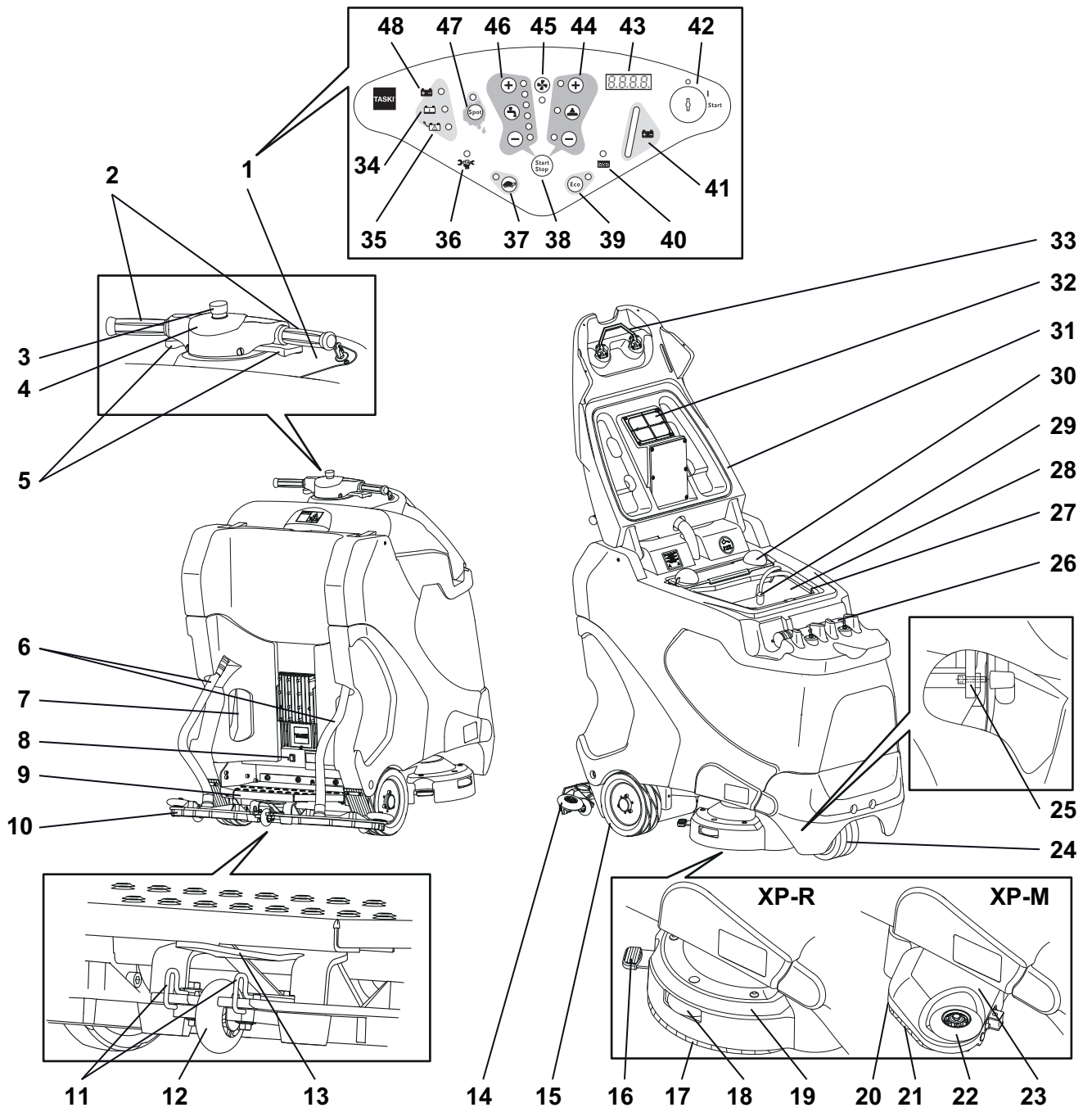



- 1 Πίνακας ελέγχου
- 2 Τιμόνι
- 3 Πλήκτρο διακοπής έκτακτης ανάγκης
- 4 Κόρνα
- 5 Διακόπτης οδήγησης
- 6 Εύκαμπτος σωλήνας αναρρόφησης
- 7 Κύριο καλώδιο για εσωτερικό φορτιστή μπαταρίας
- 8 Ηλεκτρονικό φρένο στάθμευσης
- 9 Μαρσπιέ με διακόπτη ασφαλείας
- 10 Squeegee (ελαστικό μάκτρο)
- 11 Μοχλός ασφάλισης του squeegee
- 12 Βοηθητικός τροχός squeegee
- 13 Υποδοχή squeegee
- 14 Κύλινδροι απομάκρυνσης squeegee
- 15 Κινητήριος τροχός
- 16 Απασφάλιση βούρτσας XP-R
- 17 Βούρτσα
- 18 Κύλινδροι απομάκρυνσης μονάδας βουρτσών XP-R
- 19 Μονάδα βουρτσών XP-R
- 20 Απασφάλιση βούρτσας XP-M
- 21 Βούρτσα μικροπεριστροφής
- 22 Κύλινδροι απομάκρυνσης μονάδας βουρτσών XP-M
- 23 Μονάδα βουρτσών XP-M
- 24 Τροχοί με βάση
- 25 Μοχλός απασφάλισης χώρου τοποθέτησης συσσωρευτών
- 26 Εύκαμπτος σωλήνας αποστράγγισης
- 27 Κάδος καθαρού νερού (Μεμβράνη κάδου καθαρού νερού)
- 28 Κάδος ακαθάρτων
- 29 Αντλία και φίλτρο άντλησης
- 30 Κόσκινο ακαθαρσιών
- 31 Κάλυμμα κάδου
- 32 Φίλτρο αναρροφήσεως
- 33 Απασφάλιση καλύμματος κάδου
- 34 Ενδεικτική λυχνία που υποδεικνύει ότι η μπαταρία φορτίζει
- 35 Ενδεικτική λυχνία που υποδεικνύει ότι υπάρχει βλάβη στην μπαταρία/τροφοδοσία
- 36 Ενδείκτης για σέρβις
- 37 Πλήκτρο αργής οδήγησης (ON / OFF)
- 38 Πλήκτρο επιλογής προγράμματος (Start / Stop)
- 39 Πλήκτρο λειτουργίας ECO (ON / OFF)
- 40 Ενδεικτική λυχνία "Κάδος ακαθάρτων πλήρης"
- 41 Ενδεικτική λυχνία μπαταρίας
- 42 Κλειδί και κλειδαριά
- 43 Οθόνη
- 44 Πλήκτρο κίνησης βουρτσών (ON / OFF), πλήκτρο πίεσης βουρτσών (+ / -)
- 45 Πλήκτρο μονάδας αναρρόφησης (ON / OFF)
- 46 Πλήκτρο τροφοδοσίας διαλύματος καθαρισμού (ON / OFF), Ποσότητα (+ / -)
- 47 Πλήκτρο λειτουργίας τοπικού καθαρισμού (ON / OFF)
- 48 Ενδεικτική λυχνία που υποδεικνύει ότι η μπαταρία είναι φορτισμένη

## Μπαταρίες

### Ενδεδειγμένες μπαταρίες

Η μηχανή λειτουργεί αποκλειστικά με συσσωρευτές έλξεως (και όχι με μπαταρίες εκκίνησης ή φορητές στήλες). Συνιστάται η χρήση αμιγών συσσωρευτών έλξεως. Μόνο αυτοί εξασφαλίζουν μακροχρόνια χρήση.

Οι συσσωρευτές έλξεως κατασκευάζονται κατά τα πρότυπα των μπαταριών ανοιχτού (υγρού) τύπου ή μπαταριών που δεν χρειάζονται συντήρηση (VRLA), (Gel και AGM). Η μηχανή θα πρέπει να προσαρμοστεί ανάλογα με τον τρόπο κατασκευής και τον κατασκευαστή των μπαταριών.

Κάθε μπαταρία έχει διαφορετική διάρκεια ζωής και διαφορετικά χαρακτηριστικά απόδοσης.

Η επιλογή του εκάστοτε προγράμματος της μηχανής πρέπει να γίνεται μετά την εγκατάσταση των μπαταριών ή την αλλαγή τύπου ή/και του κατασκευαστή των μπαταριών και πριν από την έναρξη λειτουργίας της.

Η εσφαλμένη ρύθμιση μπορεί να προκαλέσει πρόωρη βλάβη των μπαταριών.

### Ασφαλής χειρισμός των μπαταριών



- Οι μπαταρίες περιέχουν οξύ. Να φοράτε πάντοτε προστατευτικά γυαλιά όταν εκτελείτε εργασίες συντήρησης, εγκατάστασης ή απεγκατάστασης μιας μπαταρίας υγρού τύπου!
- Σε περίπτωση που τα μάτια ή το δέρμα σας έρθουν σε επαφή με οξύ, ξεπλύνετε πολύ καλά με καθαρό νερό. Κατόπιν, επισκεφτείτε αμέσως γιατρό. Καθαρίστε τα ρούχα σας με νερό!
- Κατά τη διάρκεια φόρτισης μιας μπαταρίας, παράγεται οξυυδρικό αέριο. Διατηρείτε μακριά από συσκευές με γυμνές φλόγες ή εύφλεκτα αντικείμενα!
- Μην καπνίζετε!

- Κίνδυνος διάβρωσης!

- Προσοχή! Μην αφήνετε αντικείμενα πάνω στις μπαταρίες, γιατί και οι δύο πόλοι βρίσκονται συνεχώς υπό τάση!

### Υπόδειξη:

Διατηρείτε τις μπαταρίες καθαρές και στεγνές. Καθαρίστε αμέσως τυχόν σημεία που εμφανίζουν διαρροή οξέος ή νερού (μπαταρίες υγρού τύπου).

Φορέστε προστατευτικά γάντια για την εκτέλεση αυτής της εργασίας.

**Υπόδειξη:**

Η εγκατάσταση των μπαταριών πρέπει να γίνεται αποκλειστικά από τα εξουσιοδοτημένα κέντρα εξυπηρέτησης πελατών της Diversey ή από εξουσιοδοτημένο προσωπικό και σύμφωνα με το διάγραμμα σύνδεσης. Τυχόν σφάλματα κατά την εγκατάσταση ή τη συναρμολόγηση ενδέχεται να προκαλέσουν σοβαρούς τραυματισμούς, έκρηξη ή μεγάλες ζημιές στη μηχανή και το περιβάλλον.

**Υπόδειξη:**

Τηρείτε επίσης τις οδηγίες λειτουργίας του κατασκευαστή της μπαταρίας.

**Υπόδειξη:**

Οι μπαταρίες πρέπει να φορτίζονται σε χώρο που αερίζεται επαρκώς.

**Υπόδειξη:**

Αφαιρέστε την μπαταρία πριν από την εκτέλεση εργασιών συντήρησης!

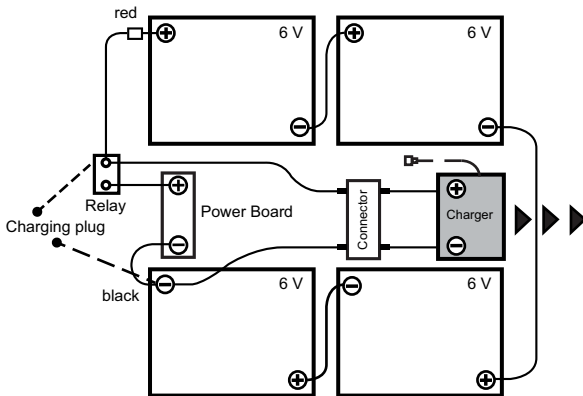
**Διάγραμμα σύνδεσης της μπαταρίας****Φόρτιση με εξωτερικό φορτιστή**

Κάθε τύπος ή/και μάρκα μπαταρίας λειτουργεί με διαφορετική χαρακτηριστική καμπύλη φόρτισης.

**Υπόδειξη:**

Η επιλογή εσφαλμένης χαρακτηριστικής καμπύλης φόρτισης ή η χρήση μη ενδειγμένου φορτιστή μπορεί να προκαλέσει πρόωρη ή γρήγορη βλάβη των μπαταριών.

Οι προαιρετικοί επιτραπέζιοι φορτιστές προσαρμόζονται ανάλογα με το μέγεθος της μπαταρίας και περιέχουν πολλά προφίλ φόρτισης, τα οποία πρέπει να ρυθμιστούν από τον κατασκευαστή ή από κάποιον τεχνικό σέρβις της TASKI. Αυτή η οδηγία ισχύει και για τη χρήση σταθερών (εξωτερικών) φορτιστών.

**Υπόδειξη:**

Η επανειλημμένη σύντομη χρήση της μηχανής που ακολουθείται από φόρτιση ενδέχεται να προκαλέσει μόνιμη βλάβη των μπαταριών. Ενδεικτική τιμή: Πριν από κάθε επαναφόρτιση, θα πρέπει να έχετε καταναλώσει τουλάχιστον το 20% της διαθέσιμης χωρητικότητας της μπαταρίας.

**Υπόδειξη:**

Για την επίτευξη της μέγιστης δυνατής διάρκειας ζωής ενός συσσωρευτή έλξεως, συνιστάται η πλήρης φόρτιση δύο φορές την εβδομάδα (12-16 ώρες).

**Υπόδειξη:**

Σε περίπτωση που η μηχανή παραμείνει εκτός λειτουργίας για μεγάλο χρονικό διάστημα, πρέπει να φορτίσετε τις μπαταρίες πλήρως. Στη συνέχεια, πρέπει να αποσυνδέσετε το φορτιστή από τη μηχανή ή το ρεύμα. Το φορτίο των μπαταριών εξαντλείται με το πέρασμα του χρόνου. Ανάλογα με τον τύπο, πρέπει να φορτίζονται εκ νέου ύστερα από 3 - 6 μήνες. Πριν από κάθε εκ νέου θέση σε λειτουργία μετά από μεγάλο χρονικό διάστημα μη χρήσης, φορτίστε εκ νέου πλήρως τις μπαταρίες.

**Φόρτιση με εξωτερικό φορτιστή**

- Συνδέστε τον εξωτερικό φορτιστή με το φις αποσυνδέσεως μπαταρίας της μηχανής.

**Υπόδειξη:**

Ελέγξτε με προσοχή ότι το βύσμα έχει εισέλθει πλήρως στην υποδοχή, ώστε να διασφαλίσετε καλή ηλεκτρική επαφή

**Σημείωση:**

Κατά τη φόρτιση, όλες οι λειτουργίες της μηχανής είναι απενεργοποιημένες.

**Φόρτιση με (προαιρετικό) επιτραπέζιο φορτιστή**

- Η μηχανή πρέπει να βρίσκεται εκτός λειτουργίας.
- Τραβήξτε το κύριο καλώδιο και συνδέστε το με μία πρίζα (επιβραδυντικής τάσης).

**Μετά την ολοκλήρωση της διαδικασίας φόρτισης****Υπόδειξη:**

Διακόψτε τη λειτουργία του φορτιστή πριν από την αποσύνδεση των μπαταριών (μόνο για εξωτερικούς φορτιστές).

*Εάν η αποσύνδεση γίνει ενώ ο φορτιστής είναι σε λειτουργία, ενδεχομένως να προκληθεί έκρηξη στο χώρο τοποθέτησης μπαταριών.*

- Εάν χρησιμοποιείτε (προαιρετικό) επιτραπέζιο φορτιστή, τοποθετήστε ξανά το κύριο καλώδιο στη θέση του.
- Διατηρείτε το καλώδιο φόρτισης στεγνό και προστατέψτε το από τυχόν βλάβες.



### Υπόδειξη:

Τα καλώδια φόρτισης φέρουν υψηλή τάση. Μην χρησιμοποιείτε το φορτιστή, εάν διαπιστώσετε βλάβες στο βύσμα, το καλώδιο ή τις συνδέσεις

### Συντήρηση και φροντίδα ανοιχτών μπαταριών (υγρού τύπου)

#### Σημείωση:



Η φροντίδα των μπαταριών που δεν χρειάζονται συντήρηση περιορίζεται στην τήρηση των σωστών διαδικασιών φόρτισης και στη σωστή ρύθμιση του προφίλ φόρτισης.

### Άνοιγμα του χώρου τοποθέτησης συσσωρευτών για συντήρηση

- Η μηχανή πρέπει να βρίσκεται εκτός λειτουργίας.



#### Προσοχή:

Πριν από το άνοιγμα του χώρου τοποθέτησης συσσωρευτών, πρέπει να εξασφαλιστεί ότι και οι δύο χώροι του κάδου είναι άδειοι.

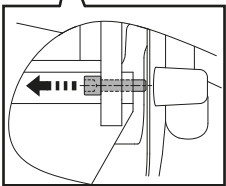

- Κάτω αριστερά και δεξιά στην πρόσοψη της μηχανής, θα βρείτε το σημείο απασφάλισης του χώρου τοποθέτησης συσσωρευτών.
- Ξεβιδώστε τις βίδες τύπου άλλεν.

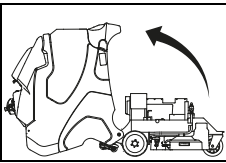

- Γείρετε προσεκτικά τον κάδο προς τα πίσω μέχρι να ακουμπήσει στο δάπεδο.



#### Προσοχή:

Μετά τη συντήρηση, γείρετε προσεκτικά τον κάδο στην αρχική του θέση και βιδώστε ξανά τη βίδα τύπου άλλεν.

### Πριν από τη λειτουργία

#### Φρένο στάθμευσης

Ενεργοποίηση:

- Μπορείτε να απενεργοποιήσετε το φρένο στάθμευσης αυτόματα πατώντας το διακόπτη οδήγησης μέσω της ηλεκτρονικής πλακέτας.

Απασφάλιση:

#### Σημείωση:



Το μαρσπτιέ πρέπει να είναι κατειλημμένο.

- Μπορείτε να απασφαλίσετε αυτόματα το φρένο στάθμευσης πατώντας το διακόπτη οδήγησης.

Απασφάλιση έκτακτης ανάγκης:

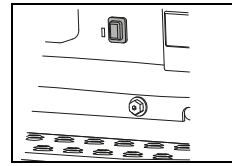

- Σε περίπτωση βλάβης του συστήματος χειρισμού ή του μετασχηματιστή, για να μπορείτε να μετακινήσετε τη μηχανή, πρέπει να απασφαλίσετε το φρένο στάθμευσης χειροκίνητα. Γι' αυτό πρέπει να πιάσετε το κουμπί απασφάλισης. Αυτό το κουμπί βρίσκεται πάνω από το μαρσπτιέ.

### Έλεγχος φρένου στάθμευσης και διακοπής έκτακτης ανάγκης



#### Υπόδειξη:

Το φρένο στάθμευσης και το πλήκτρο διακοπής έκτακτης ανάγκης είναι σημαντικά στοιχεία ασφαλείας. Για το λόγο αυτό, η λειτουργία τους θα πρέπει να ελέγχεται τακτικά και σε σύντομο χρονικό διάστημα πριν από τη χρήση της μηχανής.

- Ενεργοποιήστε τη μηχανή.
- Πιέστε τον διακόπτη οδήγησης, κρατώντας το τιμόνι ίσιο. Η μηχανή αρχίζει να κινείται ευθεία.
- Πατήστε τώρα το πλήκτρο διακοπής έκτακτης ανάγκης.



#### Σημείωση:

Η μηχανή θα πρέπει να επιβραδύνει απότομα μέχρι να σταματήσει εντελώς και να κινείται ευθεία χωρίς διόρθωση του τιμονιού.



#### Προσοχή:

Εάν κάποια από αυτές τις λειτουργίες δεν εκτελείται, η μηχανή θα πρέπει να τεθεί εκτός λειτουργίας μέχρι να επισκευαστεί από εξουσιοδοτημένο συνεργάτη σέρβις της TASKI.

## Προειδοποιητικός εξοπλισμός



### Υπόδειξη:

Ο προειδοποιητικός εξοπλισμός όπως η προειδοποιητική λυχνία, τα φλας και το ηχητικό σήμα κατά την κίνηση προς τα πίσω πρέπει να ελέγχονται τακτικά ως προς τη λειτουργία τους. Οι δυσλειτουργίες πρέπει να διορθώνονται άμεσα. Η λειτουργία του μηχανήματος όταν ο προειδοποιητικός εξοπλισμός λείπει ή έχει βλάβη απαιτεί αυξημένη επιμέλεια και προσοχή.



### Προσοχή:

Οι εθνικές διατάξεις έχουν πάντα προτεραιότητα. Οι διατάξεις αυτές μπορεί να απαιτούν άλλες συμπεριφορές και πρέπει απαραίτητα να τηρούνται.

## Αλλαγή διαδρομής

Ο έλεγχος της κατεύθυνσης πραγματοποιείται μέσω της ράβδου του τιμονιού, ενώ ο έλεγχος της ταχύτητας μέσω του διακόπτη οδήγησης. Η ρύθμιση της ταχύτητας γίνεται σε επίπεδα.

Κάθε φορά που απελευθερώνετε το διακόπτη οδήγησης, η μηχανή επιστρέφει σε κατάσταση ακινησίας και ενεργοποιείται το φρένο στάθμευσης.

- Ενεργοποιήστε τη μηχανή (από το κλειδί στην κλειδαριά).

*Η ενδεικτική λυχνία ανάβει για λίγο.*

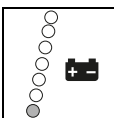

*Η ενδεικτική λυχνία μπαταρίας σας δείχνει ότι η μηχανή είναι έτοιμη να λειτουργήσει. (σε περίπτωση βλάβης, ανατρέξτε στη σελίδα 193).*

- Για να κινήσετε τη μηχανή προς τα εμπρός, ωθήστε απλώς το διακόπτη οδήγησης προς τα εμπρός.
- Για να την κινήσετε προς τα πίσω, ωθήστε το διακόπτη οδήγησης προς τα πίσω.

### Σημείωση:



Κάθε φορά που στρίβετε, η ταχύτητα μειώνεται ηλεκτρονικά.

### Σημείωση:



Κατά την κίνηση προς τα πίσω και ενώ εργάζεστε με τη μηχανή, το squeeegee ανυψώνεται αυτόματα και διακόπτεται η τροφοδοσία του διαλύματος καθαρισμού.

## Μεταφορά της μηχανής (σε περίπτωση βλάβης)

### Σημείωση:



Η μεταφορά της μηχανής επιτρέπεται σε γενικές γραμμές να εκτελείται μόνο από δύο άτομα.

### Υπόδειξη:



Λόγω του μεγάλου βάρους της μηχανής, η μεταφορά της ενέχει κινδύνους!

*Εάν τα άτομα που τη μεταφέρουν παραπατήσουν, ενδέχεται να προκληθούν προσωπικά ατυχήματα ή ζημιές στη μηχανή.*

- Η μεταφορά είναι δυνατή μόνο όταν έχει πατηθεί το κουμπί απασφάλισης. (βλέπε σελίδα 185)

## Χρήση εργαλείου

Ελέγξτε πριν από την εφαρμογή:

- ότι η βούρτσα δεν βρίσκεται κάτω από την κόκκινη σήμανση (δέσμη από ίνες) και ότι οι ίνες έχουν μήκος τουλάχιστον 1 εκ.
- ότι η τσόχα δεν έχει φθαρεί και είναι καθαρή.



### Υπόδειξη:

Μην χρησιμοποιείτε βούρτσες που έχουν υπερβεί το όριο φθοράς. Χρησιμοποιήστε το μήκος της κόκκινης δέσμης ως σημείο αναφοράς. Μην χρησιμοποιείτε τσόχες που έχουν φθορές ή ακαθαρσίες. Χρησιμοποιείτε αποκλειστικά αυθεντικά εργαλεία TASKI. Σε αντίθετη περίπτωση, ενδέχεται ο καθαρισμός να είναι ελλιπής ή να προκαλέσετε ζημιές στο δάπεδο.

## XP-R

- Τοποθετήστε τις βούρτσες στη μονάδα βουρτσών.

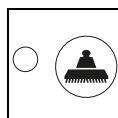

- Πατήστε το πλήκτρο κίνησης βουρτσών (ON / OFF).

*Η μονάδα βουρτσών χαμηλώνει αυτόματα, κεντράρει τις βούρτσες και σταματά.*

- Σταθείτε στο μαρσπιέ.

*Οι βούρτσες συλλέγονται αυτόματα και είναι έτοιμες για λειτουργία.*



### Υπόδειξη:

Ελέγξτε ότι το σύστημα έχει συλλέξει τις βούρτσες.



### Σημείωση:

Η κίνηση των βουρτσών ενεργοποιείται με το πάτημα του διακόπτη οδήγησης

## XP-M

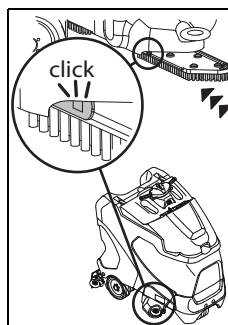

- Πιέστε τη βούρτσα προς τα επάνω και ωθήστε την μέχρι να ασφαλίσει.

## Σύνδεση squeegee

- Η μηχανή πρέπει να βρίσκεται εκτός λειτουργίας.
- Τοποθετήστε το squeegee κάτω από το σημείο στήριξης του squeegee.

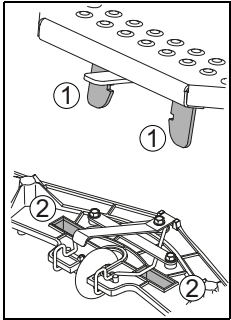

- Τοποθετήστε το squeegee κάτω από τα αγκύλια της υποδοχής squeegee (1) έτσι ώστε να ταιριάζουν με τις εγκοπές του squeegee (2).

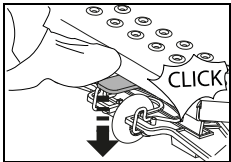

- Πιέστε την υποδοχή προς τα κάτω μέχρι να ασφαλίσει το squeegee.

- Στερεώστε και τους δύο εύκαμπτους σωλήνες αναρρόφησης στις υποδοχές του squeegee.

## Πλήρωση κάδου καθαρού νερού



### Υπόδειξη:

Μέγιστη επιτρεπτή θερμοκρασία νερού 60 °C/140 °F.

Η Diversey συνιστά τη χρήση κρύου νερού, επειδή κατά τη επαφή του ζεστού νερού με το δάπεδο, αφομοιώνει τη θερμοκρασία του και δεν επιφέρει κανένα αποτέλεσμα.

- Η μηχανή πρέπει να βρίσκεται εκτός λειτουργίας.
- Ανοίξτε το κάλυμμα κάδου.
- Τοποθετήστε τον κάδο καθαρού νερού (μεμβράνη κάδου καθαρού νερού) στην ειδική θέση.
- Βγάλτε το δοσομετρικό καπάκι από τον κάδο καθαρού νερού (μεμβράνη κάδου καθαρού νερού).

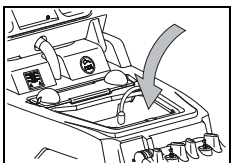

- Γεμίστε τον κάδο καθαρού νερού (μεμβράνη κάδου καθαρού νερού) με νερό.

*Η κόκκινη σήμανση στο πάνω μέρος σας δείχνει τη μέγιστη επιτρεπτή στάθμη πλήρωσης.*

- Γείρετε και πάλι το κάλυμμα του κάδου στην αρχική του θέση και πιέστε τον προς τα κάτω μέχρι να ασφαλίσει.

## Δοσολογία



### Υπόδειξη:

Κατά την επαφή με χημικές ουσίες πρέπει να φοράτε γάντια, προστατευτικά γυαλιά και τα κατάλληλα (προστατευτικά) ενδύματα εργασίας!

### Σημείωση:



Χρησιμοποιείτε πάντοτε τα χημικά προϊόντα που συνιστά η Diversey και τηρείτε οπωσδήποτε τις πληροφορίες του προϊόντος.



## Προσοχή:

Η χρήση μη κατάλληλων προϊόντων (μεταξύ άλλων προϊόντα που περιέχουν χλώριο, οξέα ή διαλύτες) μπορεί να οδηγήσει σε κινδύνους για την υγεία καθώς και σε σοβαρές ζημιές στη μηχανή.

Παραδείγματα σωστής δοσολογίας:

Ένδειξη στη συσκευασία του προϊόντος		Χωρητικότητα κάδου	Ποσότητα προϊόντος ανά γέμισμα
0,5%	50 ml σε 10 λίτρα νερό	113l	0,5l
1%	100 ml σε 10 λίτρα νερό	113l	1,1l
2%	200 ml σε 10 λίτρα νερό	113l	2,2l
3%	300 ml σε 10 λίτρα νερό	113l	3,3l

- Γεμίστε το δοσομετρικό καπάκι με το κατάλληλο προϊόν και αδειάστε το περιεχόμενο στη μεμβράνη του κάδου καθαρού νερού. Επαναλάβετε τη διαδικασία, μέχρι να γεμίσετε τη μεμβράνη με την επιθυμητή δόση.
- Κατόπιν, αφήστε το δοσομετρικό καπάκι μέσα στη μεμβράνη του κάδου καθαρού νερού.

## Σημείωση:



Η TASKI παρέχει προαιρετικά έναν αυτόματο μετρητή δοσολογίας. Μπορείτε να εγκαταστήσετε αυτό τον μετρητή και εκ των υστέρων. Απευθυνθείτε στον αρμόδιο υπάλληλο του τμήματος εξυπηρέτησης πελατών

## Προκαταρκτικός καθαρισμός



### Υπόδειξη:

Αφαιρέστε όλα τα είδη αντικειμένων (ξύλινα και μεταλλικά μέρη κλπ.) από την επιφάνεια προς καθαρισμό.

*Τα αντικείμενα μπορούν να εκσφενδονιστούν από το περιστρεφόμενο εργαλείο, προκαλώντας τραυματισμούς και υλικές ζημιές.*

## Έναρξη εργασιών



### Υπόδειξη:

Να φοράτε πάντοτε αντιολισθητικά παπούτσια και κατάλληλα ενδύματα κατά τη χρήση της μηχανής!



### Σημείωση:

Κατά τη λειτουργία της μηχανής να διατηρείτε πάντα και τα δύο χέρια στο τιμόνι ώστε να διασφαλίζετε την ασφαλή λειτουργία της.



### Υπόδειξη:

Εξοικειωθείτε πρώτα με τη μηχανή, εκτελώντας μερικές δοκιμές οδήγησης σε κάποιον ανοιχτό χώρο!



### Υπόδειξη:

Εάν υπάρχει κατά τη λειτουργία της μηχανής κίνδυνος πτώσης αντικειμένων, πρέπει να τηρούνται τα απαραίτητα μέτρα προστασίας σύμφωνα με τις εθνικές διατάξεις.



### Υπόδειξη:

Ελέγξτε πριν από την έναρξη των εργασιών (στη θέση εργασίας) εάν το οπτικό σας πεδίο είναι επαρκές ώστε να διασφαλιστεί η ασφαλής εκτέλεση των εργασιών. Πρέπει να λαμβάνετε υπόψη το πρότυπο EN 3411.

*Το μη επαρκές οπτικό πεδίο μπορεί να δυσχεράνει την εκτέλεση των εργασιών και έτσι να επηρεάσει αρνητικά την ασφάλεια του χειριστή, της μηχανής και τρίτων.*



### Υπόδειξη:

Λάβετε υπόψη κατά την εκτέλεση εργασιών το ύψος διέλευσης για πόρτες και περάσματα που αναγράφονται στην προειδοποιητική ετικέτα της μηχανής.



### Σημείωση:

Κατά την εκτέλεση εργασιών σε δημόσια κτίρια, πρέπει η προειδοποιητική λυχνία να είναι ενεργοποιημένη.

- Ενεργοποιήστε τη μηχανή.

*Η ενδεικτική λυχνία ανάβει για λίγο.*

## Χρήση πλήκτρου διακοπής έκτακτης ανάγκης



### Υπόδειξη:

Κατά το πάτημα του πλήκτρου διακοπής έκτακτης ανάγκης, πρέπει οπωσδήποτε να έχετε απελευθερώσει το πεντάλ επιτάχυνσης / το διακόπτη οδήγησης, διαφορετικά η διακοπή θα επιμηκυνθεί εσφαλμένα.

## Χειροκίνητη έναρξη προγράμματος

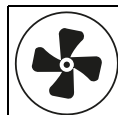

- Πατήστε το πλήκτρο της μονάδας αναρρόφησης ON/OFF.

*Η ενδεικτική λυχνία ανάβει, ο κινητήρας αναρρόφησης ξεκινά να λειτουργεί και το squedgee έρχεται αυτόματα σε θέση εργασίας.*



- Πατήστε το πλήκτρο τροφοδοσίας διαλύματος καθαρισμού ON / OFF.

*Η ενδεικτική λυχνία ανάβει.*

*Η τροφοδοσία του διαλύματος καθαρισμού ξεκινά όταν οι βούρτσες περιστρέφονται.*

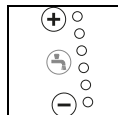

- Επιλέξτε την επιθυμητή δοσολογία πατώντας τα πλήκτρα +/- για τα επίπεδα 1 - 6.



### Σημείωση:

Η Diversey συνιστά την εκτέλεση εργασιών με βιώσιμο τρόπο, μέσω του υπολογισμού της κατάλληλης ποσότητας δοσολόγησης του προϊόντος. Η υπερδοσολογία ή η ανεπαρκής δοσολογία οδηγούν σε μη ικανοποιητικά αποτελέσματα καθαρισμού.



### Σημείωση:

Η TASKI παρέχει προαιρετικά έναν αυτόματο μετρητή δοσολογίας. Μπορείτε να εγκαταστήσετε αυτό τον μετρητή και εκ των υστέρων. Απευθυνθείτε στον αρμόδιο υπάλληλο του τμήματος εξυπηρέτησης πελατών



- Πατήστε το πλήκτρο κίνησης βουρτσών ON/OFF.

*Η ενδεικτική λυχνία ανάβει, η μονάδα βουρτσών χαμηλώνει και ξεκινά αυτόματα η διαδικασία σύμπλεξης.*

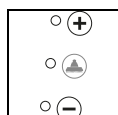

- Επιλέξτε το επιθυμητό επίπεδο πίεσης των βουρτσών πατώντας τα πλήκτρα +/- για τα επίπεδα 1-3.



### Σημείωση:

Καθορίστε και επιλέξτε το κατώτερο δυνατό επίπεδο που απαιτείται για τη συγκεκριμένη εργασία. Με αυτό τον τρόπο, εξοικονομείτε ενέργεια και προστατεύετε τη μηχανή.

## Λειτουργία ECO



- Πατώντας το πλήκτρο λειτουργίας ECO ON/OFF ενεργοποιείται η λειτουργία ECO.



### Σημείωση:

Αν χρειάζεται, μπορείτε να επιλέξετε τη λειτουργία ECO, επιλέγοντας τα επίπεδα του διαλύματος καθαρισμού και της πίεσης της βούρτσας χειροκίνητα. Η λειτουργία ECO συνιστάται περισσότερο για λεία δάπεδα χωρίς αρμούς.

## Λειτουργία τοπικού καθαρισμού



- Πατώντας το πλήκτρο λειτουργίας τοπικού καθαρισμού ON/OFF ενεργοποιείται η λειτουργία τοπικού καθαρισμού.

### Σημείωση:



Αν χρειάζεται, μπορείτε να ρυθμίσετε χειροκίνητα τη δοσολογία του διαλύματος καθαρισμού και την πίεση της βούρτσας στη λειτουργία τοπικού καθαρισμού. Η λειτουργία τοπικού καθαρισμού ενδείκνυται για πολύ βρώμικα δάπεδα.

## Έναρξη με το πλήκτρο επιλογής προγράμματος



- Πατώντας το πλήκτρο επιλογής προγράμματος για να ξεκινήσετε μια νέα ή για να ολοκληρώσετε κάποια εργασία, η εκκίνηση της μηχανής γίνεται με βάση τη λειτουργία που χρησιμοποιήσατε την τελευταία φορά.

### Σημείωση:



Μπορείτε να διακόψετε την εν λόγω λειτουργία, πατώντας το ίδιο πλήκτρο για δεύτερη φορά. Προκειμένου να μην στάζουν υγρά από τη μηχανή, ο κινητήρας αναρρόφησης εξακολουθεί να λειτουργεί για προκαθορισμένο χρόνο. Η ενδεικτική λυχνία αναβοσβήνει μέχρι τη διακοπή λειτουργίας του κινητήρα.

### Σημείωση:



Κατά τη διάρκεια εργασιών, μπορείτε ανά πάσα στιγμή να προσαρμόσετε τις ρυθμίσεις. Κάθε φορά που απενεργοποιείτε τη μηχανή, αυτές αποθηκεύονται και ενεργοποιούνται αυτόματα, όταν την χρησιμοποιείτε ξανά.

### Σημείωση:



Πατώντας το πλήκτρο επιλογής του προγράμματος "Τέλος λειτουργίας", γίνεται αυτόματη επιλογή του βέλτιστου προγράμματος τερματισμού λειτουργίας: Ανατρέξτε στη σελίδα 190 στην ενότητα (Αυτόματη διαδικασία). Οι ρυθμίσεις και οι ενεργές λειτουργίες αποθηκεύονται.

## Έναρξη καθαρισμού

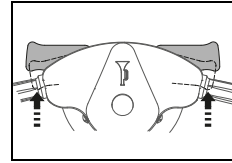

- Όταν η μηχανή λειτουργεί και κάποιος χρήστης βρίσκεται στο μαρσπιέ, η μηχανή κινείται με το πάτημα του διακόπτη οδήγησης. Η έναρξη του συστήματος της μονάδας βουρτσών και της τροφοδοσίας του διαλύματος καθαρισμού γίνεται εφόσον το επιλέξετε.

*Η ταχύτητα οδήγησης ρυθμίζεται με το διακόπτη οδήγησης. Αν απελευθερώσετε το διακόπτη οδήγησης, η μηχανή θα επιβραδύνει αυτόματα μέχρι να σταματήσει και θα ενεργοποιηθεί το φρένο στάθμευσης. Η τροφοδοσία του καθαριστικού υγρού διακόπεται, ενώ λίγο αργότερα διακόπεται και η λειτουργία της μονάδας βουρτσών.*

### Σημείωση:



Η ποσότητα τροφοδοσίας του διαλύματος καθαριστικού προσαρμόζεται ανάλογα με την ταχύτητα. (IntelliFlow)

### Υπόδειξη:



Κάθε φορά που εκτελείτε εργασίες σε ανυψωμένους ή στενούς χώρους, φροντίστε να έχετε πατήσει το πλήκτρο αργής οδήγησης ON/OFF. (Η ενδεικτική λυχνία ανάβει) Με αυτό τον τρόπο, μειώνεται η μέγιστη ταχύτητα και ο κίνδυνος πρόκλησης ατυχημάτων.

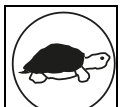

- Εάν πατήσετε ξανά το πλήκτρο, αναιρείται ο εν λόγω περιορισμός και σβήνει η ενδεικτική λυχνία.

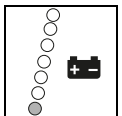

- Όταν η ενδεικτική λυχνία μπαταρίας είναι αναμμένη, πρέπει να φορτίσετε τη μηχανή πλήρως και στεγνώσεως.

## Χωρητικότητα μπαταρίας - Χρόνος λειτουργίας

Η ενδεικτική λυχνία κατάστασης μπαταρίας παρέχει πληροφορίες για τον υπολειπόμενο χρόνο λειτουργίας.

- Κάθε φορά που αναβοσβήνει η κόκκινη ενδεικτική λυχνία, απομένουν περίπου 5 λεπτά λειτουργίας.
- Εν συνεχεία, η μονάδα βουρτσών και -30 δευτερόλεπτα αργότερα- το squeegee επιστρέφουν στην αρχική τους θέση. Η κόκκινη ενδεικτική λυχνία ανάβει πλέον συνεχώς.
- Απομένουν 10 λεπτά για να μεταφέρετε τη μηχανή στο δωμάτιο φόρτισης. Κατόπιν, η μηχανή τίθεται αυτόματα εκτός λειτουργίας.
- Για να τεθεί ξανά σε λειτουργία θα πρέπει οι μπαταρίες να φορτίσουν πλήρως.

## Μέθοδος καθαρισμού

### Άμεση μέθοδος:

Λείανση και αναρρόφηση με ένα πέρασμα.

### Εμμεση μέθοδος:

Εφαρμογή διαλύματος καθαρισμού, λείανση και αναρρόφηση με περισσότερα από ένα περάσματα.



#### Σημείωση:

Ανάλογα με το είδος του δαπέδου/των ακαθαρσιών και του καθαριστικού προϊόντος, ενδέχεται να επηρεαστεί ο τρόπος κίνησης της μηχανής.

Με τη χρήση προαιρετικών τροχών μπορεί να βελτιωθεί η πρόσφυση της μηχανής στο δάπεδο. Απευθυνθείτε στον σύμβουλο πελατών της TASKI.

## Επαναπλήρωση με διάλυμα καθαρισμού



#### Υπόδειξη:

Κάθε φορά που εργάζεστε χωρίς να χρησιμοποιείτε διάλυμα καθαρισμού, ενδέχεται να προκαλέσετε ζημιά στο δάπεδο.



#### Σημείωση:

Ένας έντονος διακεκομμένος θόρυβος που προέρχεται από την αντλία υποδεικνύει ότι ο κάδος καθαρού νερού (μεμβράνη κάδου καθαρού νερού) είναι άδειος.



#### Υπόδειξη:

Η αντλία δεν πρέπει να λειτουργεί για μεγάλο χρονικό διάστημα χωρίς νερό.

- Η μηχανή πρέπει να βρίσκεται εκτός λειτουργίας.
- Ανοίξτε το κάλυμμα κάδου.
- Γεμίστε τον κάδο καθαρού νερού (τη μεμβράνη κάδου καθαρού νερού) με νερό, ανατρέξτε στη σελίδα 187.
- Χρησιμοποιώντας το δοσομετρικό καπάκι, προσθέστε το προϊόν καθαρισμού.
- Γείρετε και πάλι το κάλυμμα του κάδου στην αρχική του θέση και πιέστε τον προς τα κάτω μέχρι να ασφαλίσει.

## Άδειασμα ακάθαρτου νερού

### Ενδεικτική λυχνία "Κάδος ακαθάρτων πλήρης":

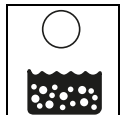

- Όταν η ενδεικτική λυχνία "Κάδος ακαθάρτων" ανάβει, γίνεται διακοπή του προγράμματος καθαρισμού, το squeegee επιστρέφει στην αρχική θέση και διακόπτεται η λειτουργία της μονάδας αναρρόφησης.

- Αδειάστε τον κάδο ακαθάρτων, ανατρέξτε στη σελίδα 191.



#### Σημείωση:

Σε περίπτωση δημιουργίας αφρού στον κάδο, ανάβει επίσης η ενδεικτική λυχνία του κάδου ακαθάρτων.

- Αδειάστε τον κάδο ακαθάρτων, ανατρέξτε στη σελίδα 191.

## Τέλος λειτουργίας

### Χειροκίνητη διαδικασία



- Πατήστε το πλήκτρο τροφοδοσίας του διαλύματος καθαρισμού ON/OFF.

*Η διαδικασία τροφοδοσίας του διαλύματος καθαρισμού διακόπτεται.*

- Συνεχίστε την πορεία σας για μερικά μέτρα ακόμη μέχρι να γίνει διακοπή της λειτουργίας των βουρτσών. Έτσι, δεν θα στάξουν υγρά από τη μηχανή.

*Ιδιαίτερα σημαντικό όταν χρησιμοποιείτε τσόχες επαφής TASKI!*



- Πατήστε το πλήκτρο κίνησης βουρτσών ON/OFF.

*Η ενδεικτική λυχνία ανάβει και γίνεται διακοπή της μονάδας βουρτσών.*

- Συνεχίστε την πορεία σας για μερικά μέτρα ακόμα ώστε να απορροφηθεί το ακάθαρτο νερό που έχει απομείνει.

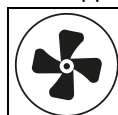

- Πατήστε το πλήκτρο της μονάδας αναρρόφησης ON/OFF.

*Η ενδεικτική λυχνία ανάβει και γίνεται αυτόματη διακοπή της λειτουργίας του squeegee. Ο κινητήρας αναρρόφησης λειτουργεί για 15 δευτερόλεπτα ακόμη.*

### Αυτόματη διαδικασία



- Πατήστε το πλήκτρο επιλογής προγράμματος Start/Stop.

*Η διαδικασία τροφοδοσίας του διαλύματος καθαρισμού διακόπτεται.*

*Η μονάδα βουρτσών σταματά και επιστρέφει στην αρχική θέση της.*

*Ύστερα από 30 δευτερόλεπτα, το squeegee επιστρέφει στην αρχική θέση του.*

*Ο κινητήρας αναρρόφησης λειτουργεί για 15 δευτερόλεπτα ακόμη και κατόπιν τίθεται αυτόματα εκτός λειτουργίας.*

## Αφαιρέστε και καθαρίστε το squeegee

- Η μηχανή πρέπει να βρίσκεται εκτός λειτουργίας.
- Αποσυνδέστε και τους δύο εύκαμπτους σωλήνες αναρρόφησης από την υποδοχή του squeegee.

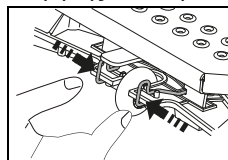

- Πιέστε το μοχλό ασφάλισης. Το squeegee θα απελευθερωθεί και θα μπορείτε να το βγάλετε από την υποδοχή.

- Καθαρίστε το squeegee με τρεχούμενο νερό χρησιμοποιώντας μια βούρτσα.



#### Σημείωση:

Για να πετύχετε το βέλτιστο αποτέλεσμα αναρρόφησης, χρησιμοποιήστε αποκλειστικά καθαρές και ανέπαφες λεπίδες!



## Άδειασμα και καθαρισμός του κάδου ακαθάρτων και του κάδου καθαρού νερού (μεμβράνη κάδου καθαρού νερού)



### Σημείωση:

Η απόρριψη του ακάθартου νερού ή του διαλύματος καθαρισμού πρέπει να γίνεται με βάση τις εκάστοτε εθνικές διατάξεις.



### Σημείωση:

Κατά το άδειασμα του κάδου του ακάθартου νερού λαμβάνετε υπόψη σας τις διατάξεις για τον ατομικό εξοπλισμό προστασίας του κατασκευαστή του διαλύματος καθαρισμού.

- Η μηχανή πρέπει να βρίσκεται εκτός λειτουργίας.

Ακολουθήστε την παρακάτω διαδικασία:

- Ανοίξτε το κάλυμμα κάδου.

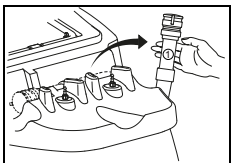

- Τραβήξτε τον εύκαμπτο σωλήνα αποστράγγισης του ακάθартου νερού από το στήριγμα.
- Τοποθετήστε τον εύκαμπτο σωλήνα αποστράγγισης σε ένα φρεάτιο αποστράγγισης.
- Πιέστε το λαιμό (1) του εύκαμπτου σωλήνα αποστράγγισης.
- Τραβήξτε το κάλυμμα του εύκαμπτου σωλήνα αποστράγγισης και αδειάστε τον κάδο ακαθάρτων.

- Ανασηκώστε τον κάδο καθαρού νερού (μεμβράνη κάδου καθαρού νερού), βυθίστε τον μέχρι κάτω στον κάδο ακαθάρτων και αδειάστε τον.
- Βγάλτε τον άδειο κάδο καθαρού νερού (μεμβράνη κάδου καθαρού νερού) από τον κάδο ακαθάρτων και ξεπλύνετε τον καλά με καθαρό νερό.
- Ξεπλύνετε το κάδο ακαθάρτων με άφθονο τρεχούμενο νερό.

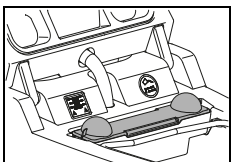

- Βγάλτε προς τα έξω το (κίτρινο) φίλτρο συγκράτησης στερεών, αδειάστε και ξεπλύνετε με άφθονο τρεχούμενο νερό.

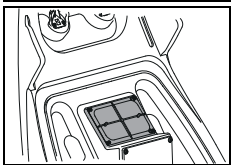

- Αφαιρέστε το (κίτρινο) φίλτρο αναρρόφησης και απομακρύνετε τη βρωμιά με ένα πανί ή μια μαλακή βούρτσα.

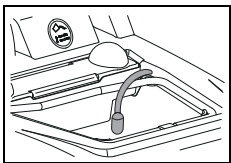

- Αφαιρέστε το φίλτρο άντλησης και απομακρύνετε τη βρωμιά με ένα πανί ή μια μαλακή βούρτσα.



### Υπόδειξη:

Αν το φίλτρο αναρρόφησης έχει φράξει ενδέχεται να μειώσει την απόδοση αναρρόφησης της μηχανής.

Αν το φίλτρο άντλησης έχει φράξει ενδέχεται να μειώσει την ποσότητα του διαλύματος καθαρισμού.

- Τοποθετήστε το κόκκινο ακαθαρσιών (κίτρινο), τον κάδο καθαρού νερού (μεμβράνη κάδου καθαρού νερού), το φίλτρο αναρρόφησης και το φίλτρο άντλησης στη θέση τους.
- Τοποθετήστε τον εύκαμπτο σωλήνα αποστράγγισης ξανά στο στήριγμα.

## Αφαίρεση και καθαρισμός βούρτσας



### Σημείωση:

Να καθαρίζετε τις βούρτσες ύστερα από κάθε ολοκλήρωση εργασίας καθαρισμού.

- Η μηχανή πρέπει να βρίσκεται εκτός λειτουργίας.

### XP-R

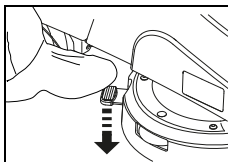

- Πιέστε με το πόδι το σημείο απασφάλισης των βουρτσών.

### XP-M

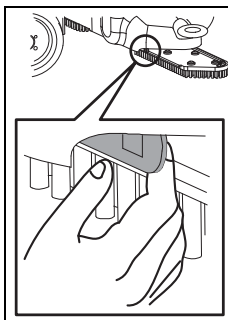

- Τραβήξτε το μοχλό ασφάλισης.

- Αφαιρέστε τις βούρτσες και καθαρίστε τις με τρεχούμενο νερό.

## Καθαρισμός μηχανής



### Υπόδειξη:

Καθαρίστε τη μηχανή με καθαριστικό υψηλής πίεσης ή με εκτόξευση νερού.

*Αν εισχωρήσει νερό στη μηχανή ενδέχεται να προκαλέσει σημαντικές βλάβες σε μηχανικά ή ηλεκτρικά εξαρτήματα.*

- Καθαρίστε τη μηχανή με ένα υγρό πανί.

## Αποθήκευση / Στάθμευση μηχανής (εκτός λειτουργίας)



### Σημείωση:

Πρέπει να έχετε θέσει τη μηχανή εκτός λειτουργίας και να αφαιρέσετε το κλειδί.



### Σημείωση:

Όταν αποθηκεύετε τη μηχανή, το squeegee και οι βούρτσες πρέπει να είναι ανασηκωμένα και το κάλυμμα κάδου ανοιχτό. Έτσι, ο κάδος στεγνώνει. Με αυτό τον τρόπο αποφεύγετε τη δημιουργία μυκήτων και δυσάρεστων οσμών.



### Υπόδειξη:

Μην αποθηκεύετε ποτέ τη μηχανή με αποφορτισμένες μπαταρίες. Σε αυτήν την περίπτωση προκαλείται ανεπανόρθωτη ζημιά στις μπαταρίες.

## Σέρβις, συντήρηση και φροντίδα

Η συντήρηση της μηχανής αποτελεί προϋπόθεση για την άριστη λειτουργία και τη μακροχρόνια χρήση.



### Υπόδειξη:

Επιτρέπεται αποκλειστικά η χρήση αυθεντικών εξαρτημάτων TASKI, αλλιώς ακυρώνεται οποιαδήποτε εγγύηση!



### Υπόδειξη:

Για να αποφύγετε ακούσιες λειτουργίες της μηχανής, πρέπει πάντα πριν από την έναρξη των εργασιών συντήρησης:

- η μηχανή να είναι απενεργοποιημένη,
- τα κλειδιά να έχουν αφαιρεθεί και
- το πλήκτρο διακοπής έκτακτης ανάγκης να είναι πατημένο.

Επεξήγηση εικόνων:

◇ = Με κάθε ολοκλήρωση καθαρισμού, ◇◇ = κάθε εβδομάδα, ◇◇◇ = κάθε μήνα, ⊗ = ένδειξη για σέρβις

Δραστηριότητα	◇	◇◇	◇◇◇	⊗	Σελίδα
Φορτίστε τις μπαταρίες	•				184
Επαναπληρώστε με αποσταγμένο νερό (μπαταρίες με υγρά στοιχεία) Διαβάστε το έντυπο ελέγχου του κατασκευαστή!		•			185
Αδειάστε και καθαρίστε τον κάδο ακάθαρτου και καθαρού νερού	•				191
Ελέγξτε / Καθαρίστε το φίλτρο και την αντλία αναρρόφησης	•				
Καθαρίστε όλα τα εξαρτήματα με κίτρινη επισήμανση	•				
Καθαρίστε τις βούρτσες	•				191
Καθαρίστε το squeegee, ελέγξτε ότι οι λεπίδες δεν έχουν φθαρεί και, ενδεχομένως, αντικαταστήστε τις	•				190
Σκουπίστε τη μηχανή με ένα υγρό πανί	•				191
Καθαρίστε την τσιμούχα από το κάλυμμα του κάδου, ελέγξτε ότι δεν έχει υποστεί ρωγμές και, ενδεχομένως, αντικαταστήστε την	•				
Ελέγξτε το φρένο στάθμευσης και το πλήκτρο διακοπής έκτακτης ανάγκης				•	185
Πρόγραμμα συντήρησης και σέρβις από τους τεχνικούς της Diversey				•	

## Διαστήματα συντήρησης

Οι μηχανές TASKI είναι μηχανές υψηλής ποιότητας, η ασφάλεια των οποίων έχει ελεγχθεί κατά την κατασκευή τους από εγκεκριμένους ελεγκτές. Ύστερα από μακρόχρονη χρήση, τα ηλεκτρικά και μηχανικά εξαρτήματα υφίστανται φθορές και παλαιώνουν.



- Για να παραμείνουν οι μηχανές ασφαλείς και λειτουργικές, πρέπει κάθε φορά που ανάβει η ενδεικτική λυχνία για σέρβις (εργοστασιακή ρύθμιση: 650 ώρες εργασίας) ή τουλάχιστον μία φορά το χρόνο να παραδίδονται για σέρβις.

## Εξυπηρέτηση πελατών

Σε περίπτωση που παρατηρήσετε κάποια βλάβη ή κάνετε μια παραγγελία και θέλετε να επικοινωνήσετε μαζί μας, θα πρέπει να μας αναφέρετε τον τύπο και τον αριθμό της μηχανής.

Τα στοιχεία αυτά αναφέρονται στην πινακίδα με τον τύπο της μηχανής σας. Στην τελευταία σελίδα των Οδηγιών χρήσεως θα βρείτε τη διεύθυνση του πλησιέστερου συνεργάτη σέρβις της TASKI.

## Αλλαγή λεπίδων

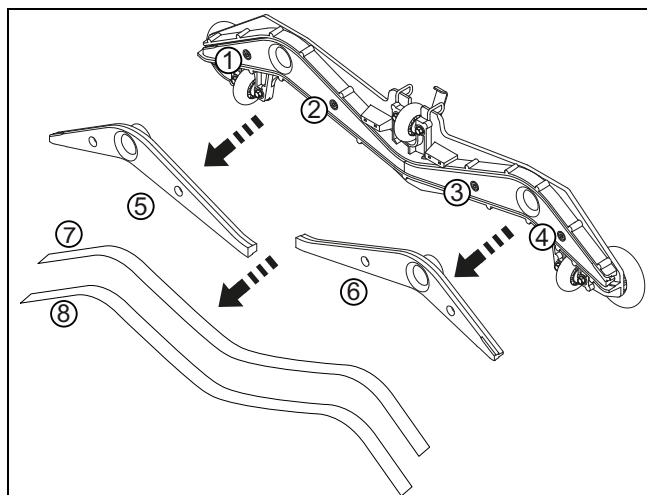

- Ξεβιδώστε τις τέσσερις βίδες τύπου άλλεν (1, 2, 3, 4).
- Αφαιρέστε το σώμα του squeegee από το εσωτερικό εξάρτημα του squeegee (5, 6).
- Αφαιρέστε τις λεπίδες (7, 8).
- Ξεπλύνετε το σώμα του squeegee και τα δύο εσωτερικά εξαρτήματα με τρεχούμενο νερό.
- Συναρμολογήστε τις "χρησιμοποιημένες" ή τις καινούργιες λεπίδες στο εσωτερικό εξάρτημα.
- Τοποθετήστε ξανά το εσωτερικό εξάρτημα στο σώμα του squeegee.
- Βιδώστε ξανά τις τέσσερις βίδες τύπου άλλεν.

## Βλάβες

Βλάβη	Πιθανή αιτία	Αντιμετώπιση βλάβης	Σελίδα
Δεν είναι δυνατή η ενεργοποίηση της μηχανής	Η μηχανή βρίσκεται εκτός λειτουργίας	<ul style="list-style-type: none"> <li>Περιστρέψτε το κλειδί</li> </ul>	182
	Το πλήκτρο διακοπής έκτακτης ανάγκης είναι πατημένο	<ul style="list-style-type: none"> <li>Συνδέστε την πρίζα της μπαταρίας με τη μηχανή</li> </ul>	182
	Ελαττωματική κύρια ασφάλεια	<ul style="list-style-type: none"> <li>Ελέγξτε/Αντικαταστήστε την ασφάλεια</li> <li>Επικοινωνήστε με το συνεργάτη σέρβις</li> </ul>	
	Κωδικός σφάλματος στην οθόνη	<ul style="list-style-type: none"> <li>Επικοινωνήστε με το συνεργάτη σέρβις</li> </ul>	195
	Το σύστημα ακινητοποίησης είναι ενεργοποιημένο ή υπάρχει σφάλμα στο σύστημα χειρισμού	<ul style="list-style-type: none"> <li>Σταθείτε στο μαρσπιέ</li> </ul>	
	Οι μπαταρίες είναι αποφορτισμένες ή ο φορτιστής έχει υποστεί βλάβη	<ul style="list-style-type: none"> <li>Φορτίστε την μπαταρία</li> <li>Επικοινωνήστε με το συνεργάτη σέρβις</li> </ul>	185
	Ελαττωματική μπαταρία	<ul style="list-style-type: none"> <li>Επικοινωνήστε με το συνεργάτη σέρβις</li> </ul>	
Δεν γίνεται διακοπή της μονάδας βουρτσών και της μονάδας αναρρόφησης	Βλάβη της ηλεκτρονικής πλακέτας ή του πίνακα ελέγχου	<ul style="list-style-type: none"> <li>Διακόψτε τη λειτουργία της μηχανής με το πλήκτρο διακοπής έκτακτης ανάγκης</li> <li>Επικοινωνήστε με το συνεργάτη σέρβις</li> </ul>	182
Η βούρτσα δεν περιστρέφεται	Το σύστημα μετάδοσης κίνησης της βούρτσας δεν λειτουργεί	<ul style="list-style-type: none"> <li>Πατήστε το πλήκτρο κίνησης βουρτσών</li> </ul>	182
	Ελαττωματική κύρια ασφάλεια	<ul style="list-style-type: none"> <li>Αντικαταστήστε την ασφάλεια</li> </ul>	
	Ο κινητήρας λειτουργεί, η βούρτσα όχι	<ul style="list-style-type: none"> <li>Ο ιμάντας ώθησης έχει σκιστεί</li> <li>Επικοινωνήστε με το συνεργάτη σέρβις</li> </ul>	
Χαμηλή απόδοση αναρρόφησης Το δάπεδο παραμένει υγρό Το ακάθαρτο νερό δεν αναρροφάται	Η μονάδα αναρρόφησης δεν λειτουργεί	<ul style="list-style-type: none"> <li>Πατήστε το πλήκτρο μονάδας αναρρόφησης</li> </ul>	182
	Το πλήκτρο λειτουργίας ECO είναι πατημένο	<ul style="list-style-type: none"> <li>Απενεργοποιήστε το πλήκτρο λειτουργίας ECO</li> </ul>	182
	Δεν έχει συνδεθεί ο εύκαμπτος σωλήνας αναρρόφησης	<ul style="list-style-type: none"> <li>Συνδέστε τον εύκαμπτο σωλήνα αναρρόφησης</li> </ul>	187
	Το squeegee δεν βρίσκεται στο δάπεδο	<ul style="list-style-type: none"> <li>Ελέγξτε ότι το σημείο στήριξης του squeegee είναι κατάλληλο για χρήση</li> </ul>	187
	Οι λεπίδες έχουν φθορές	<ul style="list-style-type: none"> <li>Αλλάξτε τις λεπίδες</li> </ul>	192
	Ο εύκαμπτος σωλήνας ή το squeegee έχουν φράξει (π.χ. με κομμάτια ξύλου ή υπολείμματα ουσιών)	<ul style="list-style-type: none"> <li>Αφαιρέστε τα ξένα σώματα</li> </ul>	
	Το φίλτρο αναρρόφησης έχει φράξει	<ul style="list-style-type: none"> <li>Αφαιρέστε τα ξένα σώματα</li> </ul>	182
	Η ενδεικτική λυχνία της μονάδας αναρρόφησης ανάβει, αλλά η ηλεκτρική σκούπα δεν λειτουργεί	<ul style="list-style-type: none"> <li>Ελέγξτε και, ενδεχομένως, αντικαταστήστε την ασφάλεια</li> <li>Αν η ασφάλεια λειτουργεί, επικοινωνήστε με το συνεργάτη σέρβις</li> </ul>	187
Γίνεται διακοπή της μονάδας αναρρόφησης	Ο κάδος ακαθάρτων είναι πλήρης	<ul style="list-style-type: none"> <li>Αδειάστε τον κάδο ακαθάρτων</li> <li>Ελέγξτε την μπαταρία</li> <li>Ελέγξτε τις ασφάλειες</li> </ul>	190
	Ο κάδος ακαθάρτων είναι βρώμικος	<ul style="list-style-type: none"> <li>Ελέγξτε και, ενδεχομένως, καθαρίστε.</li> </ul>	191

Βλάβη	Πιθανή αιτία	Αντιμετώπιση βλάβης	Σελίδα
Ανεπαρκής τροφοδότηση με διάλυμα καθαρισμού	Ο κάδος διαλύματος καθαρισμού είναι άδειος	• Ελέγξτε τη στάθμη του κάδου διαλύματος καθαρισμού	190
	Έχετε επιλέξει πολύ μικρή δόση διαλύματος καθαρισμού	• Ρυθμίστε την ποσότητα του διαλύματος καθαρισμού με τα πλήκτρα +/-	182
	Απενεργοποίηση του πλήκτρου διαλύματος καθαρισμού	• Πατήστε το πλήκτρο διαλύματος καθαρισμού	182
	Φίλτρο άντλησης	• Καθαρίστε το	

### Τεχνικές πληροφορίες

Μηχανή	XP-R	XP-M	
Πλάτος εργασίας	75		εκ.
Πλάτος squeegee	95		εκ.
Διαστάσεις (Μ x Π x Υ)	131 x 95 x 130		εκ.
Μέγιστο επιτρεπτό βάρος μηχανής	520	510	κιλά
Ονομαστική τάση	24V		DC
Ονομαστική ισχύς	1200		W
Ονομαστική χωρητικότητα κάδου καθαρού νερού +/- 5%	113		λίτρα

Μετρούμενες τιμές κατά IEC 60335-2-72	XP-R	XP-M	
Βάρος μηχανής με μπαταρίες (βάρος μεταφοράς)	330	320	κιλά
Επίπεδο της ηχητικής πίεσης LpA	69	67	dB(A)
Αστάθεια KpA	2,5		dB(A)
Συνολική τιμή ταλαντώσεων	<2,5		m/s2
Αστάθεια K	0,25		m/s2
Προστασία από την εκτόξευση νερού	IPX3		
Κλάση προστασίας	III		

## Εξαρτήματα

Αριθ.	Προϊόν	XP-R	XP-M
7514650	Βούρτσα τριψίματος nylon, μαλακή 45 εκ.		2x
7515725	Βούρτσα τριψίματος nylon, σκληρή 45 εκ.		2x
7515726	Βούρτσα τριψίματος nylon, για απόξεση 45 εκ.		2x
7514648	Δίσκος οδηγός 45 εκ.		2x
7522220	Δίσκος οδηγός 38 εκ.	2x	
7522221	Βούρτσα τριψίματος nylon 38 εκ. (τυπική)	2x	
7522222	Βούρτσα σκυροδέματος 38 εκ.	2x	
7522223	Βούρτσα απόξεσης 38 εκ.	2x	
7523342	Βούρτσα τριψίματος, με εξοικονόμηση νερού 38 εκ.	2x	
4131268	Προστατευτικό προφίλ	x	x
4126922	Σετ φώτων φλας	x	x
7516242	IntelliDose swingo XP	x	x
7523390	IntelliTrail	x	x
8502830	Μάνικα με επιστόμιο και εξάρτημα σύνδεσης νερού γενικής χρήσης	x	x

## Κωδικοί σφαλμάτων

Οι κωδικοί σφαλμάτων εμφανίζονται στην οθόνη.



### Σημείωση:

Κάθε φορά που εμφανίζονται στην οθόνη κωδικοί σφαλμάτων, απενεργοποιήστε και ενεργοποιήστε εκ νέου τη μηχανή.

Με αυτό τον τρόπο, μπορεί να αναιρεθεί ένα σφάλμα που εμφανίστηκε.

Κωδικός	Περιγραφή	Αντιμετώπιση
E 020	Οι μπαταρίες έχουν εξαντληθεί Το φορτίο των μπαταριών έχει μειωθεί κάτω από 20,5V.	Η μηχανή χρειάζεται πλήρη φόρτιση. Επικοινωνήστε με το συνεργάτη σέρβις
E 041	Η διαφορά τάσης μεταξύ των μοτέρ βούρτσας είναι μεγαλύτερη από 50% σε 15 δευτ. Η μονάδα βουρτσών ανυψώνεται.	Απενεργοποιήστε τη μηχανή και αφήστε τη να κρυώσει. Επικοινωνήστε με το συνεργάτη σέρβις
E 048	Ανίχνευση βραχυκυκλώματος ή υπερφόρτωσης (π.χ. μπλοκαρισμένοι τροχοί ή βούρτσες) Ο κινητήρας, το μοτέρ βούρτσας ή το μοτέρ αναρρόφησης απενεργοποιούνται.	Επικοινωνήστε με το συνεργάτη σέρβις
E 051	Εσφαλμένη παράμετρος Το άθροισμα ελέγχου των παραμέτρων δεν είναι σωστό.	Επικοινωνήστε με το συνεργάτη σέρβις

## Μεταφορά



### Υπόδειξη:

Η ανύψωση αυτής της μηχανής επιτρέπεται μόνο με τη χρήση βοηθητικών μέσων (π.χ. ανυψωτική πλατφόρμα, ράμπα φόρτωσης κλπ.)!



### Σημείωση:

Δεν επιτρέπεται η μεταφορά της μηχανής, όταν αυτή βρίσκεται σε κίνηση.



### Σημείωση:

Ελέγξτε με προσοχή ότι, κατά τη μεταφορά, η μηχανή είναι καλά ασφαλισμένη στο όχημα μεταφοράς.

## Διάθεση



### Σημείωση:

Μετά τη λήξη διάρκειας ζωής τους, η μηχανή και ο εξοπλισμός πρέπει να απορριφθούν σύμφωνα με τις εκάστοτε ειδικές εθνικές διατάξεις. Για βοήθεια απευθυνθείτε στον συνεργάτη σέρβις της Diversey στην περιοχή σας.

## Μπαταρίες



### Υπόδειξη:

Πριν από την ορθή διάθεση των μπαταριών, πρέπει να τις αφαιρέσετε από τη μηχανή.

Η διάθεση των μεταχειρισμένων μπαταριών πρέπει να εκτελείται με βάση τις οδηγίες 2006/66/EK ή τις εκάστοτε εθνικές διατάξεις για την προστασία του περιβάλλοντος.

## Διαστάσεις μηχανής

Οι διαστάσεις αναφέρονται σε εκατοστά!

### XP-R

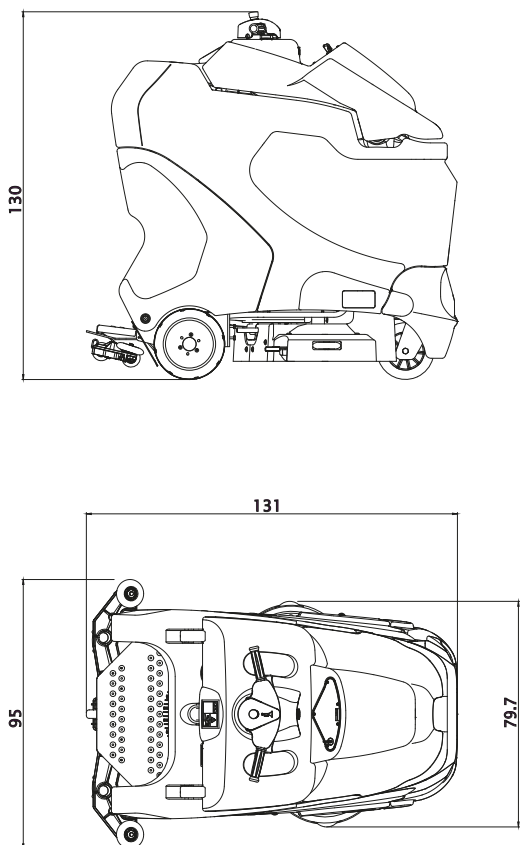

### XP-M

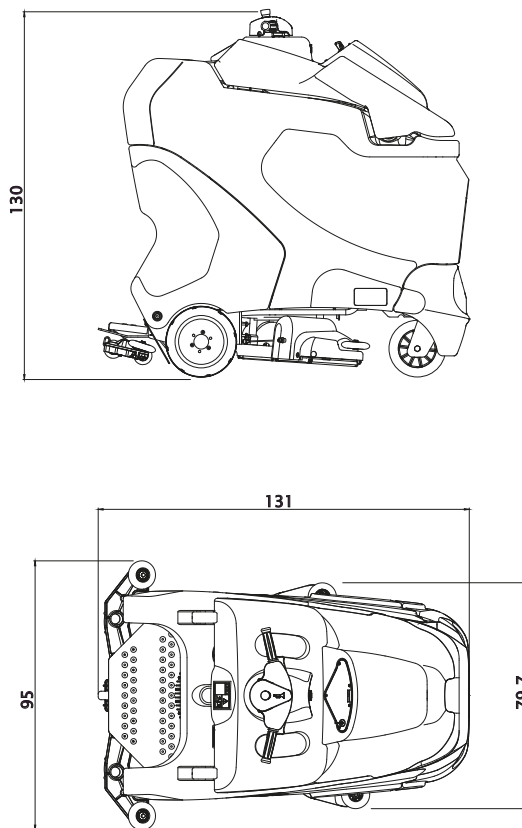

## Prijevod originalne upute za upotrebu



### OPREZI!

Prije prvog stavljanja u pogon, obavezno pročitajte uputu za upotrebu i sigurnosna upozorenja.

Brižljivo spremite uputu za upotrebu na lako dostupno mjesto da biste je u svakom trenutku mogli prelistati.

### Objašnjenje znakova



#### Oprez:

Ovaj simbol ukazuje na važne informacije. Neuvažavanje ovih napomena može dovesti do ugrožavanja osoba i / ili opsežnih materijalnih šteta!



#### Pažnja:

Ovaj simbol ukazuje na važne informacije. Neuvažavanje ovih napomena može dovesti do kvarova i materijalnih šteta!



#### Upozorenje:

Ovaj simbol ukazuje na važne informacije vezane uz učinkovito korištenje proizvoda. Neuvažavanje ovih napomena može dovesti do kvarova!

Sadrži napomene vezane uz radne korake koje morate izvršavati navedenim redom.

### Sadržaj

Sigurnosna upozorenja .....	197
Sredstva za čišćenje .....	199
Proširena dokumentacija .....	199
Pregled konstrukcije .....	200
Baterije .....	201
Prije stavljanja u pogon .....	203
Početak rada .....	206
Završetak rada .....	208
Servis, održavanje i njega .....	210
Kvarovi .....	211
Tehničke informacije .....	212
Pribor .....	212
Kodovi grešaka .....	213
Transport .....	213
Zbrinjavanje .....	213
Dimenzije stroja .....	214

## Namjenska primjena

Strojevi su namijenjeni korištenju u gospodarske svrhe (npr. u hotelima, školama, bolnicama, tvornicama, trgovačkim centrima, sportskim dvoranama, uredima i sl.). Ovi strojevi služe za mokro čišćenje tvrdih podova pri čemu je potrebno izričito pridržavanje ove upute za upotrebu. Strojevi su koncipirani isključivo za upotrebu u interijerima.



#### Pažnja:

Stroj se ne smije koristiti za poliranje, podmazivanje, nanošenje voska, čišćenje tepiha i usisavanje prašine. Mokro čišćenje parketnih i laminatnih podova ovim strojem provodi se na vlastiti rizik.



#### Oprez:

Provedba izmjena na stroju bez odobrenja Diverseya dovodi do gubitka sigurnosnog znaka i oznake CE. Primjena stroja koja je protivna namjenskoj upotrebi može dovesti do ozljeda osoba, oštećenja stroja te može naštetiti radnoj okolini. U takvim slučajevima propadaju svi zahtjevi po garanciji i eventualni jamstveni zahtjevi.

### Sigurnosna upozorenja

Strojevi TASKI na temelju svoje koncepcije i konstrukcije odgovaraju relevantnim, temeljnim sigurnosnim i zdravstvenim zahtjevima smjernica EZ i stoga nose oznaku CE.



#### Oprez:

Stroj smiju koristiti samo osobe koje su upućene u njegovu pravilnu upotrebu ili su dokazale da njime znaju rukovati te su izričito ovlaštene za njegovo korištenje.



#### Oprez:

Stroj ne smiju koristiti osobe s ograničenim fizičkim, senzoričkim ili mentalnim sposobnostima, uključujući djecu, ili osobe s manjkom iskustva i znanja.

*Potrebno je nadzirati djecu kako biste bili sigurni da se ne igraju sa strojem.*



#### Oprez:

Stroj se ne smije koristiti u prostorijama u kojima se skladište ili prerađuju eksplozijom ugrožene i lako gorive tvari (npr. benzin, otapala, loživo ulje, prašine itd.).

*Električne ili mehaničke komponente mogu izazvati zapaljenje tih tvari.*



#### Oprez:

Stroj se ne smije koristiti za usisavanje otrovnih, po zdravlje štetnih, nagrizajućih ili izjedajućih tvari (npr. opasnih prašina itd.). Filtarski sustav ne može u dovoljnoj mjeri filtrirati tvari te vrste.

*Ne mogu se isključiti mogući negativni utjecaji na zdravlje korisnika i treće osobe.*

**Oprez:**

Vodite računa o lokalnim okolnostima, npr. o trećim osobama i djeci! Brzinu treba smanjiti prije svega u blizini nepreglednih mjesta, npr. ispred vrata i u zavojima.

**Oprez:**

Na ovom se stroju ne smiju prevoziti dodatne osobe i predmeti.

**Oprez:**

Prilikom pojavljivanja greške u radu, kvara, kao i nakon sudara ili naglog pada, stroj prije ponovnog stavljanja u upotrebu treba provjeriti ovlaštena stručna osoba. Isto vrijedi i za slučajeve u kojima je stroj bio ostavljen na otvorenom i uronjen u vodu odnosno bio izložen vlazi.

**Oprez:**

U slučaju oštećenja sigurnosno relevantnih dijelova kao što su poklopac za četke, mrežni kabeli ili poklopci koji omogućuju pristup dijelovima pod naponom, odmah je potrebno prekinuti pogon stroja!

**Oprez:**

Stroj se ne smije zaustaviti, odlagati ili skladištiti pod nagibom.

**Oprez:**

Tijekom svih radova na stroju potrebno je isključiti stroj i izvaditi ključ za paljenje.

**Oprez:**

Stroj se ne smije koristiti u prostorijama s elektromagnetskim opterećenjem (elektronički smog).

**Oprez:**

Stroj se ne smije >8% koristiti pod nagibom. Dijelove pod nagibom potrebno je prevoziti sporijom vožnjom uz upotrebu načina „turtle mode“, kako bi se zajamčilo njihovo sigurno uporište.

Naglo nagnjanje može naškoditi stabilnosti stroja te je stoga zabranjeno. Postoji opasnost od nezgoda.

**Oprez:**

Stroj se smije upotrebljavati samo na čvrstoj, stabilnoj podlozi dovoljne nosivosti.

*Pri neuvažavanju upute postoji opasnost od nezgoda.*

**Pažnja:**

Pobrinite se da se stroj ne upotrebljava neovlašteno. Stoga prije udaljevanja od stroja uvijek izvucite ključ; ili pohranite stroj u zatvorenoj prostoriji.

**Pažnja:**

Stroj se smije pokretati i skladištiti samo u suhom okruženju s malim količinama prašine, pri temperaturama od +10 do +35 stupnjeva.

**Pažnja:**

Radove popravka mehaničkih ili električnih dijelova stroja smiju provoditi samo ovlaštene stručne osobe koje su upoznate sa svim relevantnim sigurnosnim propisima.

**Pažnja:**

Smiju se koristiti isključivo alati (četke, jastučići, i slično) koji su utvrđeni pod priborom u ovim uputama za upotrebu ili koje preporuča TASKI-jev savjetnik. Ostali alati mogu naškoditi sigurnosti i funkcijama stroja.

**Pažnja:**

Potrebno je dosljedno pridržavanje nacionalnih propisa o zaštiti osoba i o sprječavanju nezgoda, kao i podataka proizvođača o upotrebi sredstava za čišćenje.

**Pažnja:**

Ako iz stroja istječe pjena ili tekućina odmah isključite usisni agregat!

**Pažnja:**

Ovaj se stroj smije pokretati isključivo uz korištenje prikladnih baterija i ispitanih punjača.

**Pažnja:**

Uređaji i strojevi iz programa TASKI konstruiraju se tako da se, prema trenutnom stanju znanosti, može isključiti ugrožavanje zdravlja zbog emisije buke i vibracija.

Vidi tehničke informacije na stranici 212.



## Sredstva za čišćenje



### Upozorenje:

Strojevi TASKI su konstruirani tako da postižu optimalne rezultate pri čišćenju proizvodima za čišćenje iz programa TASKI.

Ostali proizvodi za čišćenje mogu dovesti do smetnji u radu i oštećenja stroja ili ugrožavanja radne okoline.

Iz tog razloga preporučujemo korištenje isključivo proizvoda za čišćenje TASKI.

Kvarovi uzrokovani pogrešnim proizvodima za čišćenje nisu pokriveni garancijom.

Za dodatne informacije obratite se Vašem TASKI-jevom servisnom partneru.

## Proširena dokumentacija



### Upozorenje:

Električna shema ovog stroja nalazi se na popisu zamjenskih dijelova.

Za pobliže informacije kontaktirajte servis.

Pregled konstrukcije

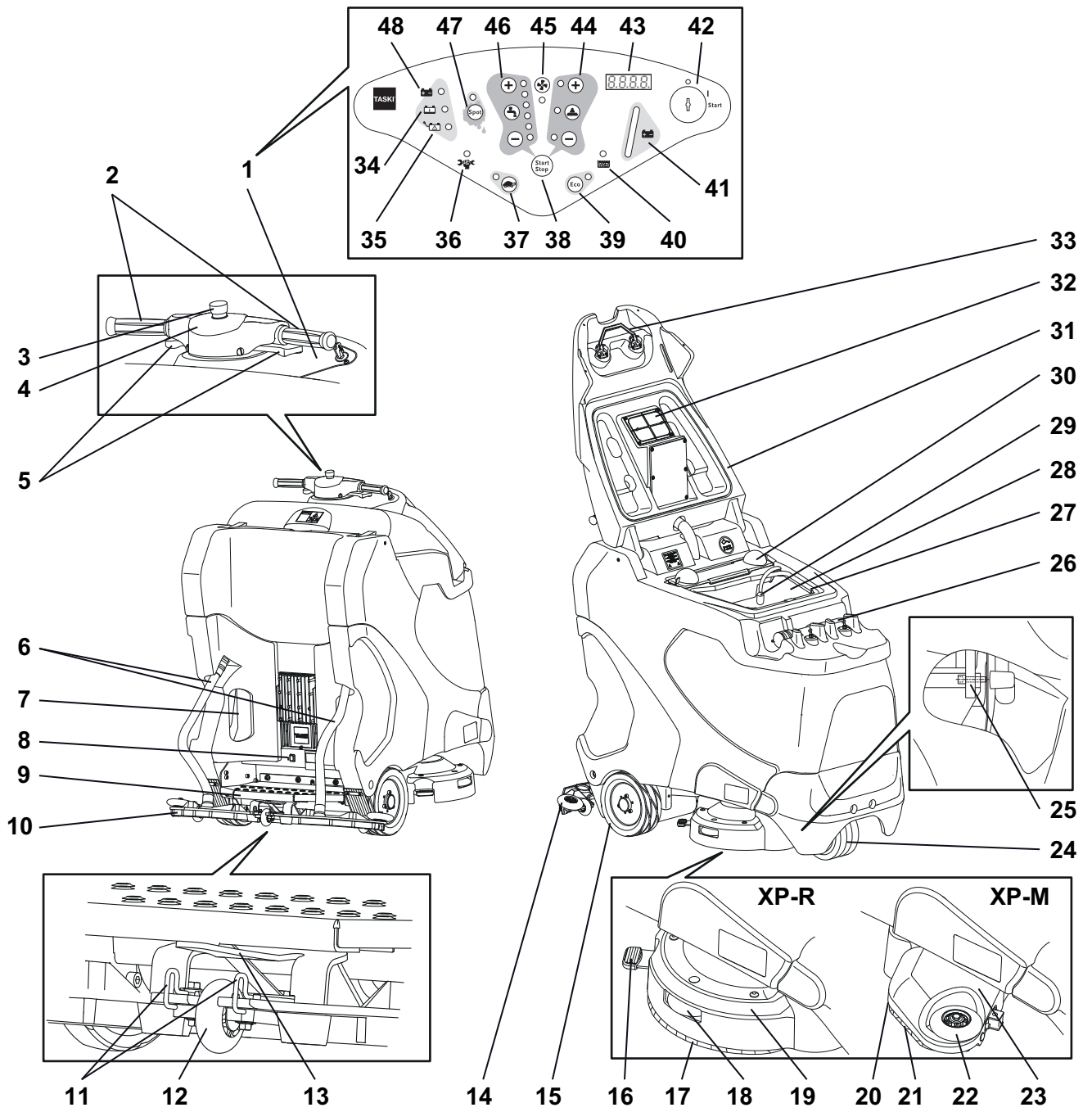

- 1 u upravljačkom pultu
- 2 Ručka za vožnju
- 3 Zaustavljanje u nuždi
- 4 Truba
- 5 Glavna sklopka za pokretanje stroja
- 6 Usisno crijevo
- 7 Mrežni kabel za unutarnji punjač baterija
- 8 Elektronička parkirna kočnica
- 9 Površina gazišta sa sigurnosnim prekidačem
- 10 Usisna mlaznica
- 11 Klizač za zatvaranje usisne mlaznice
- 12 Potporni kotač za usisnu mlaznicu
- 13 Držak mlaznice
- 14 Amortizer usisne mlaznice
- 15 Pogonski kotač
- 16 Poluga za deblokiranje alata XP-R
- 17 Četka
- 18 Amortizer agregata za alat XP-R
- 19 Agregat za alat XP-R
- 20 Poluga za deblokiranje alata XP-M
- 21 Mikrorotacijska četka
- 22 Amortizer agregata za alat XP-M
- 23 Agregat za alat XP-M
- 24 Okretni kotač
- 25 Poluga za deblokiranje pretinca za baterije
- 26 Cijev za pražnjenje
- 27 Spremnik za čistu vodu (Flex spremnik)
- 28 Spremnik za prljavu vodu
- 29 Crpka i upojni filter
- 30 Košara za grubu prljavštinu
- 31 Poklopac spremnika
- 32 Usisni filter
- 33 Poluga za deblokiranje poklopca spremnika
- 34 Prikaz „Baterija se puni“
- 35 Prikaz „Kvar baterije/jedinice za opskrbu energijom“
- 36 Indikator servisa
- 37 Tipka za uključivanje / isključivanje polaganog hoda stroja
- 38 Tipka za pokretanje / zaustavljanje programa
- 39 Tipka za uključivanje / isključivanje ECO načina rada
- 40 Indikator punog spremnika za prljavu vodu
- 41 Indikator stanja baterije
- 42 Sklopka s ključem
- 43 Zaslon
- 44 Tipka za uključivanje / isključivanje pogona alata i podešavanje pritiska četke (+ / -)
- 45 Tipka za uključivanje / isključivanje usisnog agregata
- 46 Tipke za uključivanje / isključivanje dovoda otopine za čišćenje i podešavanje količine (+/-)
- 47 Tipka za uključivanje / isključivanje Spot načina rada
- 48 Prikaz „Baterija je napunjena“

## Baterije

### Dozvoljene baterije

Za rad ovog stroja potrebne su vučne baterije (ne startne baterije ili baterije za uređaje). Preporučuju se čiste vučne baterije. Samo one jamče dugi vijek upotrebe.

Vučne baterije proizvode se kao otvorene (moke) baterije ili kao baterije koje nije potrebno održavati (VRLA), (Gel i AGM baterije). Stroj se mora odgovarajuće podesiti za svaku konstrukciju i proizvođača.

Svaka baterija nudi različiti vijek upotrebe i različita obilježja snage.

Stroj se programira nakon umetanja baterija odnosno kod promjene tipa baterija i/ili proizvođača i prije stavljanja u pogon.

Kriva postavka može dovesti do preuranjenog prestanka rada baterija.

### Sigurnosne mjere za postupanje s baterijama



- Baterije sadrže kiselinu. Tijekom održavanja, umetanja i vađenja mokrih baterija potrebno je nositi zaštitne naočale!



- Ako kiselina dospije u oči ili na kožu, isperite je s puno čiste vode. Nakon toga odmah potražite liječnika. Isperite odjeću vodom!



- Tijekom punjenja baterija nastaje praskavi plin. Obvezno držite podalje od otvorene vatre i užarenih predmeta!



- Zabranjeno pušenje!



- Opasnost od ozljeda kiselinom!



- Pozor! Polovi baterija uvijek su pod naponom, stoga ne odlažite predmete na baterije!



#### Pažnja:

Pazite na to da baterije uvijek budu čiste i suhe. Ako dođe do curenja kiseline ili vode (moke baterije), odmah obrišite tekućinu. Pritom nosite zaštitne rukavice.



#### Pažnja:

Baterije smiju ugrađivati samo ovlašteni Diverseyevi servisi ili stručne osobe, sukladno priključnoj shemi. Greške tijekom ugradnje odnosno priključivanja mogu izazvati teške ozljede, eksplozije i velika oštećenja stroja i okoline.



#### Pažnja:

Dodatno uvažavajte propise o radu proizvođača baterija.

**Pažnja:**

Tijekom punjenja baterija treba voditi računa o dovoljnoj ventilaciji.

**Pažnja:**

Za vrijeme održavanja baterija, one moraju biti odvojene od stroja!

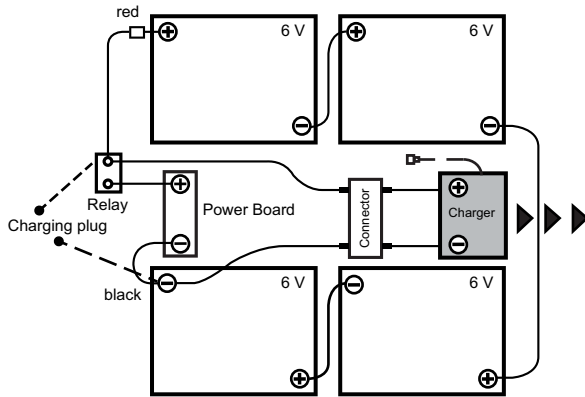
**Priključna shema za baterije****Postupak punjenja pomoću vanjskog punjača baterija**

Svaki tip baterija i/ili proizvođač baterija zahtijeva drugačiju karakterističnu liniju punjenja.

**Pažnja:**

Pogrešna karakteristična linija punjenja ili upotreba neprimjerenog punjača dovodi do preuranjenog prestanka rada ili brzog uništenja baterija.

Opcionalni onboard punjači prilagođeni su veličini baterije i sadrže veći broj krivulja punjenja koje se podešavaju tvornički ili ih podešava TASKI-jev servisni tehničar za preporučene baterije. Ovaj propis također se primjenjuje i na korištenje stacionarnih (vanjskih) punjača baterija.

**Pažnja:**

Trajne kratkotrajne primjene uz ponovno punjenje nakon svakog korištenja mogu trajno oštetiti baterije. Približna vrijednost: Prije stavljanja na ponovno punjenje, baterija mora biti potrošena najmanje 20% od raspoloživog kapaciteta.

**Pažnja:**

Da bi postigle svoj maksimalan životni vijek, vučne baterije moraju 2x tjedno proći kroz cjelokupan ciklus punjenja (12-16 sati).

**Pažnja:**

Prije zaustavljanja stroja na dulje vrijeme, baterije moraju proći cjelokupan ciklus punjenja. Nakon toga se punjač odvaja od stroja odnosno od mreže. Baterije se vremenom prazne. Ovisno o tipu, baterije se moraju iznova napuniti nakon 3-6 mjeseci. Prije vraćanja stroja u upotrebu, baterije bi ponovno trebale proći cjelokupan ciklus punjenja.

**Postupak punjenja pomoću vanjskog punjača baterija**

- Povežite vanjski punjač baterija s rastavnim utikačem stroja za bateriju.

**Pažnja:**

Pazite na to da je utikač ukopčan do kraja kako bi se zajamčio dobar električni kontakt.

**Upozorenje:**

Za vrijeme postupka punjenja sve su funkcije stroja deaktivirane.

**Postupak punjenja pomoću (opcionalnog) onboard punjača baterija**

- Stroj mora biti isključen.
- Izvadite mrežni kabel i povežite ga s (inertno osiguranom) utičnicom.

**Po završetku postupka punjenja****Pažnja:**

Isključite punjač prije rastavljanja veze s baterijama (samo za vanjske punjače baterija).

*Odvajanje uključenog punjača može izazvati eksploziju u prostoriji za punjenje baterija.*

- Kod (opcionalnih) onboard punjača baterija, pohranite mrežni kabel na za to predviđenom mjestu.
- Pobrinite se za to da kabel za punjenje bude na suhom mjestu i zaštićen od oštećenja.

**Pažnja:**

Kabli za punjenje prenose visoke struje. Kod naznaka oštećenja na utikačima, kabelima ili priključku uređaja, punjač baterija ne smije se koristiti

## Održavanje i njega otvorenih (mokrih) baterija

### Upozorenje:



Briga za baterije koje ne treba održavati ograničena je na pridržavanje ispravnih postupaka punjenja i pravilno podešene krivulje punjenja.

## Otvorite pretinac za baterije radi održavanja

- Stroj mora biti isključen.



### Oprez:

Prije otvaranja pretinca za baterije potrebno je uvjeriti se da su oba područja spremnika prazna.

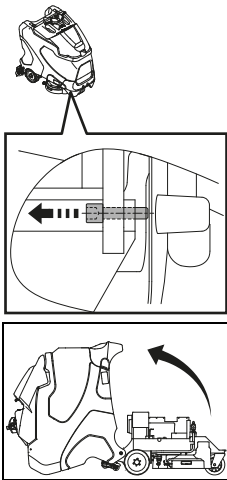

- Na prednjoj strani stroja, lijevo i desno dolje, pronaći ćete gumb za deblokiranje pretinca za baterije.
- Okretanjem skinite imbus vijke.

- Oprezno naginjte spremnik unatrag dok se ne prisloni na pod.



### Oprez:

Nakon završetka održavanja, naginjanjem oprezno postavite spremnik u početni položaj i ponovno uvrтите imbus vijak.

## Prije stavljanja u pogon

### Parkirna kočnica

Aktiviranje:

- Pritiskom glavne sklopke za pokretanje stroja elektronika automatski deaktivira parkirnu kočnicu.

Deblokiranje:

### Upozorenje:



Podnožnik mora biti zauzet.

- Parkirna se kočnica automatski deblokira pritiskom glavne sklopke za pokretanje stroja.

Brava za otključavanje u slučaju nužde:

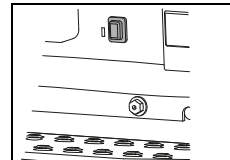

- Kako biste stroj u slučaju ispada upravljačkog sustava ili opskrbe naponom mogli pomaknuti, parkirna se kočnica mora ručno otkočiti. U tu svrhu treba pritisnuti gumb za otkočenje. On se nalazi iznad podnožnika.

## Provjerite parkirnu kočnicu i tipku za zaustavljanje u nuždi



### Pažnja:

Parkirna kočnica i tipka za zaustavljanje u nuždi važni su sigurnosni elementi. Njihovu je funkciju stoga potrebno redovito provjeravati, u kratkim vremenskim razmacima i prije upotrebe stroja.

- Uključite stroj.
- Uključite glavnu sklopku za pokretanje stroja. Pritom upravljač držite u ravnom položaju. Stroj se počinje ravno pokretati.
- Sada pritisnite tipku za zaustavljanje u nuždi.

### Upozorenje:



Stroj mora zakočiti do kraja i pritom se bez ispravljanja upravljača kretati ravno.



### Oprez:

Ako jedna od ovih funkcija nije moguća, stroj je prije stručnog popravka kod ovlaštenog TASKI-jevog servisnog partnera potrebno staviti izvan pogona.

## Uređaji za upozorenje



### Pažnja:

Funkciju uređaja za upozorenje poput svijetla upozorenja, treperećeg svijetla i signalnog tona pri vožnji unatrag potrebno je redovito provjeravati. Potrebno je odmah ukloniti greške u radu. Pogon stroja uz neispravan uređaj za upozorenje ili uređaj za upozorenje s greškom zahtjeva više opreza i pozornosti.



### Oprez:

Nacionalni propisi uvijek su najvažniji. Moguće je da su propisima određeni drugi načini postupanja kojih se obvezno potrebno pridržavati.

## Hod pomicanja

Smjer vožnje određujete volanom, a brzinu glavnim sklopkama za pokretanje stroja. Brzina se kontinuirano regulira.

Otpuštanjem glavne sklopke za pokretanje stroja, stroj koči do zaustavljanja i aktivira se parkirna kočnica.

- Uključite stroj (sklopka s ključem).

*Prikaz na zaslonu nakratko zabljesne.*

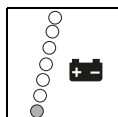

*Indikator stanja baterije signalizira Vam pogonsku pripravnost stroja. (u slučaju kvara vidi stranicu 211).*

- Za vožnju u smjeru prema naprijed potrebno je samo pritisnuti glavnu sklopku za pokretanje stroja prema naprijed.
- Za vožnju unatrag pritisnite glavnu sklopku za pokretanje stroja prema natrag.

### Upozorenje:



Kod vožnje u zavojima, brzina se elektronički usporava.

### Upozorenje:



Kod vožnje unatrag u radnom načinu rada, usisna mlaznica automatski se podiže i prekida se dovod otopine za čišćenje.

## Premještanje stroja (neispravan stroj)

### Upozorenje:



Premještanje stroja potrebno je izvršiti u dvoje.

### Pažnja:



Zbog velike težine ručno premještanje stroja smatra se rizičnim!

*Pogrešni koraci mogu dovesti do oštećenja stroja i ozljeda osoba.*

- Premještanje je moguće samo pritiskom na gumb za otkočenje. (Vidi stranicu 203)

## Umetnite alat

Prije umetanja provjerite:

- da četkica nije ispod crvene oznake (pramen čekinja) i da duljina čekinja nije manja od 1 cm.
- je li jastučić istrošen i je li čist.



### Pažnja:

Ne koristite četke koje su dosegle svoju granicu istrošenosti. Indikacija istrošenosti je duljina crvenog pramena čekinja. Ne koristite jastučice koji su istrošeni ili prljavi. Koristite isključivo originalne TASKI alate. Neuvažavanje tih pravila može dovesti do manjkavih rezultata čišćenja ili oštećenja obloga.

## XP-R

- Smjestite alate ispod agregata za alate.
- Pritisnite tipku za uključivanje/isključivanje pogona alata.

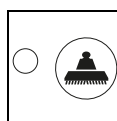

*Agregat za alate se automatski spušta, centrirá alate i zaustavlja.*

- Stanite na površinu gazišta.  
*Alati se automatski spajaju i pogonski su pripralni.*



### Pažnja:

Provjerite jesu li alati spojeni.



### Upozorenje:

Pogon alata aktivira se pritiskom glavne sklopke za pokretanje stroja

## XP-M

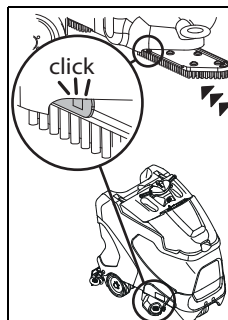

- Pritisnite alat prema gore i gurajte ga u unutrašnjost dok se ne uglati.

## Montirajte usisnu mlaznicu

- Stroj mora biti isključen.
- Postavite mlaznicu ispod ovjesa za usisne mlaznice.
- Smjestite usisnu mlaznicu ispod spojnika držača mlaznica (1), tako da pristaju u izreze mlaznice (2).

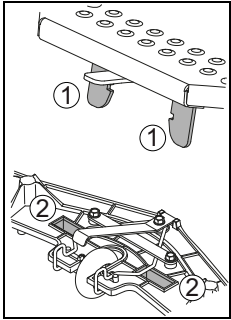

- Pritisnite držač mlaznice prema dolje dok se usisna mlaznica ne uglati.

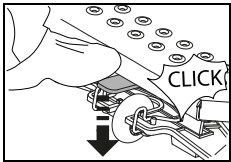

- Pričvrstite oba usisna crijeva na nastavke mlaznice.

## Napunite spremnik za čistu vodu



### Pažnja:

Maksimalna dozvoljena temperatura vode 60 °C/140 °F.

Diversey preporučuje korištenje hladne vode budući da vruća voda u kontaktu s tлом odmah poprima temperaturu tla i stoga od nje nema nikakve koristi.

- Stroj mora biti isključen.
- Otvorite poklopac spremnika.
- Postavite spremnik za čistu vodu (Flex spremnik) u za to predviđeni položaj.
- Izvadite dozirnu posudu iz spremnika za čistu vodu (Flex spremnik).

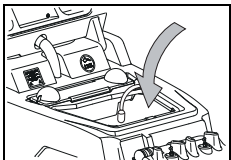

- Ulijte vodu u spremnik za čistu vodu (Flex spremnik).

*Gornja crvena oznaka pokazuje maksimalnu dozvoljenu visinu punjenja.*

- Naginjanjem ponovno postavite poklopac spremnika u početni položaj i pritisnite ga prema dolje dok se ne blokira.

## Doziranje



### Pažnja:

Kod rukovanja kemijskim proizvodima obvezno je nošenje rukavica, zaštitnih naočala i odgovarajuće radne (zaštitne) odjeće!



### Upozorenje:

Upotrebljavajte samo kemijske proizvode koje je preporučio Diversey i obvezno uvažavajte informacije o proizvodu.



### Oprez:

Upotreba neprikladnih proizvoda (između ostalog i proizvoda koji sadrže klor, kiseline i otapala) može ugroziti zdravlje i uzrokovati znatna oštećenja stroja.

## Primjeri doziranja:

Podaci na pakiranju proizvoda		Zapremina spremnika	Količina proizvoda po punjenju spremnika
0,5%	50 ml na 10 l vode	113l	0,5l
1%	100 ml na 10 l vode	113l	1,1l
2%	200 ml na 10 l vode	113l	2,2l
3%	300 ml na 10 l vode	113l	3,3l

- Ulijte prikladan proizvod u dozirnu posudu i izlijte njezin sadržaj u spremnik za čistu vodu. Ponavljajte postupak sve dok ne postignete željenu dozu.
- Po završetku doziranja dozirna posuda ostaje u spremniku.



### Upozorenje:

TASKI nudi i opciju automatskog doziranja. Ona se može i naknadno montirati. Molimo da se obratite svojem servisnom savjetniku

## Postupak prije čišćenja



### Pažnja:

Uklonite sve predmete (drvene i metalne dijelove itd.) s površine za čišćenje. *Rotacijski alati mogu zbaciti predmete i pritom uzrokovati ozljede osoba i materijalne štete.*

## Početak rada



### Pažnja:

Za vrijeme rada s ovim strojem uvijek nosite obuću s protukliznim potplatom i prikladnu radnu odjeću!



### Upozorenje:

Kako bi se zajamčilo sigurno upravljanje, tijekom pogona stroja uvijek držite obje ruke na volanu / ručki za vožnju.



### Pažnja:

Prije početka čišćenja u slobodnom prostoru probno pokrenite stroj kako biste se upoznali s načinom rada stroja!



### Pažnja:

Postoji li prilikom korištenja stroja opasnost od pada predmeta, potrebno je poduzeti zaštitne mjere sukladno nacionalnim propisima ili se pridržavati mjera određenih propisima.



### Pažnja:

Prije početka rada (u položaju za rad) provjerite je li vaš vizualni domet dovoljan da bi se zajamčio siguran rad. Potrebno je pridržavati se norme EN 3411.

*Nedovoljan vizualni domet može otežati radi i time naškoditi sigurnosti rukovatelja, stroja i drugih osoba.*



### Pažnja:

Za vrijeme rada pazite na maksimalnu visinu prolaza kod vrata i pothodnika koja je prikazana na pločici s upozorenjem stroja.



### Upozorenje:

Za vrijeme rada u javnim zgradama mora biti uključeno svijetlo upozorenja.

- Uključite stroj.

*Prikaz na zaslonu nakratko zabljesne.*

## Primijenite tipku za zaustavljanje u nuždi.



### Pažnja:

Kod pritiskanja tipke za zaustavljanje u nuždi obvezno je potrebno pustiti voznu papučicu/glavnu sklopku za pokretanje stroja jer se u suprotnom put zaustavljanja nedopušteno produžuje.

## Ručno pokrenite program

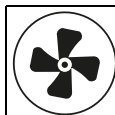

- Pritisnite tipku za uključivanje/isključivanje usisnog agregata.

*Prikaz na zaslonu zabljesne, pokreće se motor usisivača, a usisna mlaznica se automatski spušta u radni položaj.*



- Pritisnite tipku za uključivanje/isključivanje dovoda tekućine za čišćenje.

*Prikaz na zaslonu zabljesne.*

*Dovod otopine za čišćenje pokreće se kad se alati počnu rotirati.*

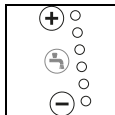

- Odaberite željeni stupanj doziranja pritiskom na tipke +/-, od stupnja 1 - 6.



### Upozorenje:

Diversey preporučuje održivi rad pomoću utvrđivanja točne količine proizvoda za doziranje. Upotreba prevelikih ili premalih doza proizvoda dovodi do nezadovoljavajućih rezultata čišćenja.



### Upozorenje:

TASKI nudi i opciju automatskog doziranja. Ona se može i naknadno montirati. Molimo da se obratite svojem servisnom savjetniku



- Pritisnite tipku za uključivanje/isključivanje pogona alata.

*Prikaz na zaslonu zabljesne, agregat alata se spušta i automatski počinje postupak spajanja.*

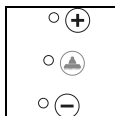

- Odaberite željeni pritisni tlak alata pritiskom na tipke +/-, od stupnja 1-3.



### Upozorenje:

Dozirajte i odaberite uvijek najniži stupanj koji je dovoljan za dobar rezultat čišćenja. Na taj način optimizirate potrošnju električne energije i čuvate stroj.

## ECO način rada

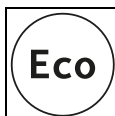

- Pritiskom na tipku uključivanje/isključivanje ECO načina rada, aktivira se ECO način rada.



### Upozorenje:

Otopina za čišćenje i pritisak četke se u ECO načinu rada po potrebi mogu ručno podesiti. ECO način rada je prije svega namijenjen glatkim podovima bez spojnica (fuga).



## Spot način rada



- Pritiskom na tipku za uključivanje/isključivanje Spot načina rada, aktivira se Spot način rada.



### Upozorenje:

Otopina za čišćenje i pritisak četke se u Spot načinu rada po potrebi mogu ručno podesiti. Spot način rada namijenjen je za veoma prljave podove.

## Pokretanje pomoću programske tipke



- Pritiskom na programsku tipku, kod sljedećeg započinjanja s radom ili sljedeće faze rada sve se funkcije stroja pokreću s posljednji put korištenim vrijednostima funkcija.



### Upozorenje:

Ponovnim pritiskom na tipku, pojedina se funkcija ponovno gasi. Motor usisivača pritom još radi tijekom unaprijed utvrđenog vremena da bi smanjio naknadno kapanje. Prikaz na zaslonu treperi sve dok se usisni motor ne isključi.



### Upozorenje:

Postavljene se vrijednosti mogu prilagoditi u svakom trenutku radnog procesa. Vrijednosti koje su postavljene u trenutku isključivanja se spremaju i automatski ponovno aktiviraju kod ponovnog uključivanja.



### Upozorenje:

Pritiskom na programsku tipku u trenutku prestanka rada pokreće se optimirani program za prestanak rada: Vidi opis na stranici 208 pod (Automatski postupak). Spremaju se postavke i aktivne funkcije.

## Početak postupka čišćenja

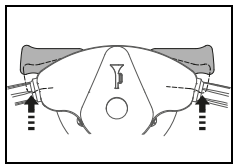

- Kada je stroj uključen i rukovatelj stoji na površini gazišta, stroj se pokreće pritiskom glavne sklopke za pokretanje stroja. Ako je ta funkcija odabrana, pokreće se agregat alata i otvara dovod otopine za čišćenje.

*Brzinom vožnje upravlja se postavljanjem glavne sklopke za pokretanje stroja u određeni položaj. Otpuštanjem glavne sklopke za pokretanje stroja, stroj automatski koči do zaustavljanja i aktivira se parkirna kočnica. Dovod otopine za čišćenje se zatvara, s odgodom se zaustavlja agregat alata.*



### Upozorenje:

Količina dotoka otopine za čišćenje prilagođava se svakoj brzini rada. (IntelliFlow)



## Pažnja:

Kod rada na teže dostupnim ili uskim područjima treba pritisnuti tipku za uključivanje/isključivanje polagane vožnje. (Prikaz na zaslonu svijetli) Tako se smanjuje maksimalna brzina rada i umanjuje opasnost od nezgoda.

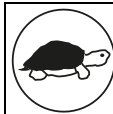

- Kod ponovnog pritiska na tipku, ograničenje se ukida, a prikaz na zaslonu nestaje.

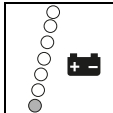

- Kada zasvijetli crveni prikaz na indikatoru stanja baterije, odvezite usisni stroj za čišćenje do punjača baterije.

## Kapacitet baterije - kraj pogonske pripravnosti

Indikator stanja baterije daje informaciju o raspoloživom trajanju rada.

- Ako crveni prikaz na zaslonu počne treperiti, preostalo je još oko 5 minuta vremena za preostale radove.
- Nakon toga podiže se agregat alata i -30 sekundi kasnije - usisna mlaznica. Crveni prikaz na zaslonu mijenja se u stalno svjetlo.
- Tada Vam je preostalo još 10 minuta da odvezete stroj do stanice za punjenje. Nakon toga se stroj automatski isključuje.
- Za ponovno stavljanje u pogon potrebno je u potpunosti napuniti baterije.

## Metoda čišćenja

### Direktna metoda rada:

Ribanje i usisavanje u jednoj fazi rada.

### Indirektna metoda rada:

Priprema otopine za čišćenje, ribanje i usisavanje u više faza rada.



### Upozorenje:

U određenim slučajevima, specijalna kombinacija podne obloge/onečišćenja i proizvoda za čišćenje može imati negativan utjecaj na rukovanje strojem. Pomoću opcionalnih kotača moguće je poboljšati vučnu izvedbu stroja na podu. Molimo da se obratite svojem TASKI-jevom savjetniku za klijente.

## Dolijevanje otopine za čišćenje



### Pažnja:

Rad bez otopine za čišćenje može prouzročiti oštećenje podnih obloga.



### Upozorenje:

Škripanje crpke ukazuje na to da je spremnik za čistu vodu (Flex spremnik) prazan.



### Pažnja:

Crpka ne smije dulje vrijeme raditi na suho.

- Stroj mora biti isključen.
- Otvorite poklopac spremnika.
- Napunite spremnik za čistu vodu (Flex spremnik) vodom, vidi stranicu 205.
- Dodajte proizvod za čišćenje pomoću dozirne posude.
- Naginjanjem ponovno postavite poklopac spremnika u početni položaj i pritisnite ga prema dolje dok se ne blokira.

## Ispraznite prijavu vodu iz spremnika

### Indikator punog spremnika za prijavu vodu:

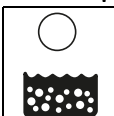

- Kada zasvijetli indikator spremnika za prijavu vodu, program čišćenja se prekida, usisna mlaznica se podiže, a usisni agregat isključuje.

- Ispraznite spremnik s prijavom vodom, vidi stranicu 209.



### Upozorenje:

Ako se u spremniku stvara pjena, zabljesne i indikator spremnika za prijavu vodu.

- Ispraznite spremnik s prijavom vodom, vidi stranicu 209.

## Završetak rada

### Ručni postupak



- Pritisnite tipku za uključivanje/isključivanje otopine za čišćenje

*Dovod otopine za čišćenje se zaustavlja.*

- Vozite još nekoliko metara, kako bi se alati nakratko dalje okretali, tako ćete izbjeći „naknadno kapanje“.

*Osobito važno kod TASKI kontaktnih jastučića!*



- Pritisnite tipku za uključivanje/isključivanje pogona alata.

*Indikator zasvijetli, agregat alata se zaustavlja i podiže.*

- Vozite još nekoliko metara da biste usisali preostalu prijavu vodu.

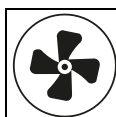

- Pritisnite tipku za uključivanje/isključivanje usisnog agregata.

*Kada indikator zasvijetli, usisna mlaznica automatski se podiže. Usisni motor radi još 15 sekundi.*

### Automatski postupak



- Pritisnite tipku za pokretanje/zaustavljanje programa.

*Dovod otopine za čišćenje se zaustavlja.*

*Agregat alata se zaustavlja i podiže.*

*Nakon 30 sekundi podiže se usisna mlaznica.*

*Usisni motor radi još 15 sekundi, prije nego što se automatski isključi.*

## Odstranite i očistite usisnu mlaznicu

- Stroj mora biti isključen.
- Skinite oba usisna crijeva s nastavaka mlaznice.

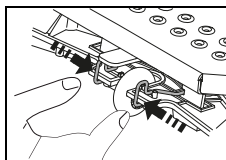

- Pritisnite klizalice za zatvaranje. Na taj način oslobađate usisnu mlaznicu, tako da je možete izvaditi iz držača mlaznice.

- Očistite usisnu mlaznicu pomoću četkice pod mlazom tekuće vode.



### Upozorenje:

Samo uz očišćene i neoštećene lamele može se postići optimalan rezultat usisavanja!

## Ispraznite i očistite spremnik za prljavu i spremnik za čistu vodu (Flex spremnik)



### Upozorenje:

Prljavu vodu ili otopinu za čišćenje potrebno je zbrinuti sukladno nacionalnim propisima.



### Upozorenje:

Za vrijeme pražnjenja spremnika za prljavu vodu poštujujte propise o osobnoj zaštitnoj opremi prema uputama proizvođača sredstva za čišćenje.

- Stroj mora biti isključen.

Postupite na sljedeći način:

- Otvorite poklopac spremnika.

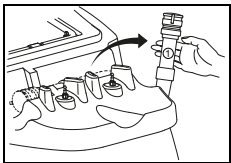

- Izvadite iz držača crijevo za pražnjenje prljave vode.
- Položite crijevo za pražnjenje u odvod.
- Stisnite grlo (1) crijeva za pražnjenje vode.
- Skinite poklopac s crijeva za pražnjenje i ispraznite spremnik s prljavom vodom.

- Podignite spremnik za čistu vodu (Flex spremnik), postavite ga na najnižoj točki u spremnik s prljavom vodom i ispraznite ga.
- Izvadite prazan spremnik za čistu vodu (Flex spremnik) iz spremnika za prljavu vodu i temeljito ga isperite čistom vodom.
- Temeljito isperite spremnik za prljavu vodu čistom vodom.

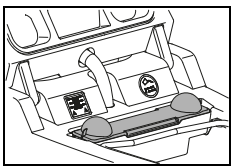

- Izvadite (žuti) filter za grubu prljavštinu, ispraznite ga i temeljito isperite pod mlazom tekuće vode.

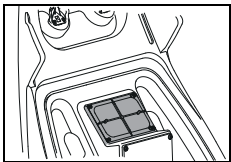

- Uklonite usisni filter (žuti), obrišite prljavštinu krpom ili je odstranite mekom četkicom.

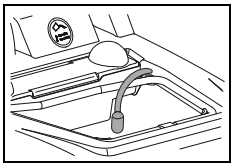

- Izvadite upojni filter (žuti), obrišite prljavštinu krpom ili je odstranite mekom četkicom.



### Pažnja:

Začepljeni usisni filter može pogoršati usisni učinak.

Začepljeni upojni filter može smanjiti količinu otopine za čišćenje.

- Ponovno montirajte (žutu) košaru za grubu prljavštinu, spremnik za čistu vodu (Flex spremnik), usisni i upojni filter.
- Ponovno položite crijevo za pražnjenje na držač.

## Odstranite alat i očistite ga



### Upozorenje:

Očistite alat nakon svakog završetka radova na čišćenju.

- Stroj mora biti isključen.

### XP-R

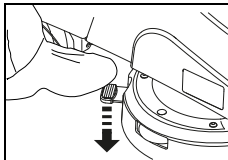

- Pritisnite nogom napravu za deblokiranje alata.

### XP-M

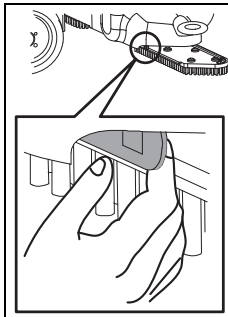

- Povucite polugu za zatvaranje.

- Izvadite alate i očistite ih pod mlazom tekuće vode.

## Čišćenje stroja



### Pažnja:

Nikada ne čistite stroj visokotlačnim peračem ili vodenim mlazom.

*Voda koja proдре u stroj može dovesti do znatnih oštećenja mehaničkih ili električnih dijelova.*

- Prebrišite stroj vlažnom krpom.

## Skladištenje / parkiranje stroja (izvan pogona)



### Upozorenje:

Isključite stroj i izvadite ključ za paljenje.



### Upozorenje:

Stroj se skladišti s podignutom usisnom mlaznicom, podignutim alatom i otvorenim poklopcem spremnika. Na taj se način spremnik može osušiti.

Tako sprječavamo razvoj gljivica plijesni i neugodnih mirisa.

### Pažnja:

Nikada ne skladištite stroj s ispražnjenim baterijama. Time se baterije nepovratno oštećuju.



## Servis, održavanje i njega

Održavanje stroja preduvjet je za njegovo besprijekorno funkcioniranje i dugi vijek trajanja.



### Pažnja:

Smiju se koristiti samo TASKI originalni dijelovi, inače korisnik gubi sva prava po garanciji i jamstvu.



### Pažnja:

Kako bi se isključilo nenamjerno aktiviranje funkcija stroja, prije radova održavanja potrebno je:

- isključiti stroj
- izvući ključ
- pritisnuti tipku za zaustavljanje u nuždi.

Objašnjenje znakova:

- ◇ = na kraju svakog čišćenja, ◇◇ = svaki tjedan,
- ◇◇◇ = svaki mjesec, ⊗ = lampica servisnog intervala

Aktivnost	◇	◇◇	◇◇◇	⊗	Stranica
Punjenje baterija	•				202
Dolijte destiliranu vodu (moke baterije). Pridržavajte se uputa proizvođača baterija u servisnoj knjižici!		•			203
Ispraznite i očistite spremnike za prljavu i za čistu vodu	•				209
Prekontrolirajte onečišćenja / očistite upojni i usisni filter	•				
Očistite sve žuto označene dijelove	•				
Očistite alate	•				209
Očistite usisnu mlaznicu, provjerite istrošenost lamela i po potrebi ih zamijenite	•				208
Obrišite stroj vlažnom krpom	•				209
Očistite brtvu poklopca spremnika, provjerite ima li na njoj pukotina i po potrebi je zamijenite	•				
Provjerite parkirnu kočnicu i tipku za zaustavljanje u nuždi				•	203
Program održavanja / servisiranja koje provodi Diverseyjev servisni tehničar				•	

## Intervali održavanja

Strojevi TASKI visokokvalitetni su strojevi, koje su radi Vaše sigurnosti tvornički ispitali ovlaštteni kontrolori. Nakon duljeg korištenja, električni i mehanički elementi podliježu trošenju i starenju.

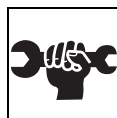

- Radi očuvanja radne sigurnosti i pogonske pripravnosti, servis je potrebno provesti kada zasvijetli indikator održavanja (tvornička postavka 650 radnih sati) ili barem jednom godišnje.

## Služba za klijente

Kada nas kontaktirate zbog smetnji u radu ili neke narudžbe, uvijek nam navedite oznaku tipa i broj stroja.

Te ćete podatke pronaći na označnoj pločici svog stroja. Na posljednjoj stranici ovih uputa za upotrebu pronaći ćete adresu Vama najbližeg TASKI-jevog servisnog partnera.

## Zamjena lamela

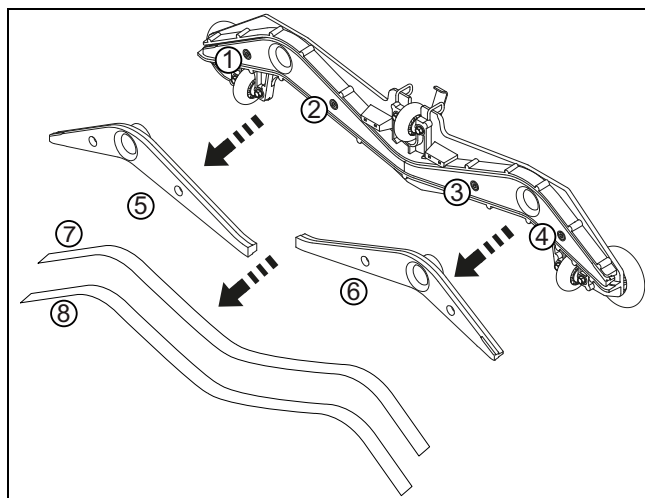

- Odvrtite četiri imbus vijka (1, 2, 3, 4).
- Odvojite tijelo mlaznice od jezgre mlaznice (5, 6).
- Skinite lamele (7, 8).
- Očistite tijelo mlaznice i obje jezgre mlaznica pod tekućom vodom.
- Montirajte „preokrenute“ ili nove lamele na jezgru mlaznice.
- Ponovno vratite jezgru mlaznice u tijelo mlaznice.
- Ponovno zavrtite četiri imbus vijka.

Kvar	Mogući uzrok	Otklanjanje kvara	Stranica
Neispravan stroj nije moguće uključiti	Stroj isključen	• Okrenite ključ	200
	Pritisnuta sklopka za zaustavljanje u nuždi	• Povežite utikač baterije sa strojem	200
	Glavni osigurač neispravan	• Prekontrolirajte/zamijenite osigurač • Kontaktirajte servisnog partnera	
	Kod greške na zaslonu	• Kontaktirajte servisnog partnera	213
	Aktiviran mehanizam za imobilizaciju ili postoji greška u upravljačkom sustavu	• Stanite na površinu gazišta	
	Baterije su ispražnjene ili neispravne, punjač baterija je neispravan	• Napunite bateriju • Kontaktirajte servisnog partnera	203
	Baterije neispravne	• Kontaktirajte servisnog partnera	
Agregat alata ili usisni agregat se ne može isključiti	Greška u sustavu elektronike ili na upravljačkoj ploči	• Rad stroja je prekinut pomoću tipke za zaustavljanje u nuždi • Kontaktirajte servisnog partnera	200
Četka se ne okreće	Pogon četke isključen	• Pritisnite tipku Četka	200
	Glavni osigurač neispravan	• Zamijenite osigurač	
	Motor se okreće, alat se ne okreće	• Puknuće na pogonskom remenu • Kontaktirajte servisnog partnera	
Loš usisni učinak Pod ostaje mokar Prjava voda se ne usisava	Usisni agregat nije uključen	• Pritisnite tipku Usisni agregat	200
	Pritisnuta tipka za ECO način rada	• Isključite tipku za ECO način rada	200
	Usisno crijevo nije natakuto	• Natakните usisno crijevo	205
	Usisna mlaznica nije na podu	• Provjeriti funkciju ovjesa za usisne mlaznice	205
	Istrošene lamele	• Zamijenite lamele	210
	Začepljeno crijevo ili mlaznica (npr. komadići drva, ostaci tkanina)	• Uklonite strana tijela	
	Začepljen usisni filter	• Uklonite strana tijela	200
	Indikator usisnog agregata svijetli, ali usisivač ne radi	• Prekontrolirajte osigurač, po potrebi ga zamijenite • Ako je osigurač u redu, kontaktirajte servisnog partnera	205
Usisni agregat se isključuje	Spremnik za prjavu vodu je pun	• Ispraznite spremnik za prjavu vodu • Prekontrolirajte nadzor stanja baterije • Prekontrolirajte osigurače	208
	Spremnik za prjavu vodu je uprljan	• Prekontrolirajte ga i po potrebi očistite.	209
Nedovoljno istjecanje otopine za čišćenje	Spremnik s otopinom za čišćenje je prazan	• Prekontrolirajte spremnik s otopinom za čišćenje	208
	Postavljena premala doza otopine za čišćenje	• Podesite količinu otopine za čišćenje pomoću tipke +/-.	200
	Isključena tipka za otopinu za čišćenje	• Pritisnite tipku za otopinu za čišćenje	200
	Upojni filter	• Čišćenje	

## Tehničke informacije

Stroj	XP-R	XP-M	
Radna širina	75		cm
Širina usisne mlaznice	95		cm
Mjere (d x š x v)	131 x 95 x 130		cm
Težina stroja u pogonskoj pripravnosti najviše	520	510	kg
Nazivni napon	24V		DC
Nominalna snaga	1200		W
Nominalni kapacitet spremnika za čistu vodu +/- 5%	113		l

Utvrđene vrijednosti sukladno standardu IEC 60335-2-72	XP-R	XP-M	
Težina stroja s baterijama (transportna težina)	330	320	kg
Razina zvučnog tlaka LpA	69	67	dB(A)
Faktor nesigurnosti KpA	2,5		dB(A)
Ukupna vrijednost vibracija	<2,5		m/s <sup>2</sup>
Faktor nesigurnosti K	0,25		m/s <sup>2</sup>
Zaštita od prskanja vodom	IPX3		
Klasa zaštite	III		

## Pribor

br.	Artikl	XP-R	XP-M
7514650	Četka za ribanje; najlon, meka 45 cm		2x
7515725	Četka za ribanje; najlon, tvrda 45 cm		2x
7515726	Četka za ribanje; najlon, abrazivna 45 cm		2x
7514648	Tanjur 45 cm		2x
7522220	Tanjur 38 cm	2x	
7522221	Četka za raspršivanje, najlon 38 cm (standard)	2x	
7522222	Četka za ribanje za isprani beton 38 cm	2x	
7522223	Četka za ribanje, abrazivna 38 cm	2x	
7523342	Četka za ribanje, za uštedu vode 38 cm	2x	
4131268	Zaštita od udaraca	x	x
4126922	Komplet bljeskavih svjetala	x	x
7516242	IntelliDose swingo XP	x	x
7523390	IntelliTrail	x	x
8502830	Crijevo za punjenje s univerzalnim priključkom za vodu	x	x

## Kodovi grešaka

Kodovi grešaka se prikazuju na zaslonu.



### Upozorenje:

Kod pojave svakog koda greške isključite stroj i ponovno ga uključite. Isključivanjem i uključivanjem može se otkloniti eventualno krivo prikazana greška.

Kod	Opis	Otklanjanje
E 020	Baterija u načinu dubokog pražnjenja Napon baterije spustio se ispod 20, 5 V.	Stroj mora proći cjelokupan ciklus punjenja. Kontaktirajte servisnog partnera
E 041	Razlika u struji dvaju motora četke veća je od 50 % tijekom 15 sekundi. Agregat alata se podiže.	Isključite motor i ostavite ga da se ohladi. Kontaktirajte servisnog partnera
E 048	Uočavanje kratkog spoja ili preopterećenje (npr. blokirani kotači ili četke) Vozni motor, motor četke ili usisni motor se isključuje.	Kontaktirajte servisnog partnera
E 051	Pogrešni parametri Kontrolni zbroj parametara nije ispravan.	Kontaktirajte servisnog partnera

## Transport



### Pažnja:

Ovaj stroj smije se podizati samo pomoćnim sredstvima (npr. podizno postolje, rampa itd.)!



### Upozorenje:

Transportirajte stroj u uspravnom položaju.



### Upozorenje:

Pazite na to da stroj u transportnom vozilu bude čvrsto svezan i osiguran.

## Zbrinjavanje



### Upozorenje:

Stroj i opremu, nakon što ih izdvojite, treba stručno zbrinuti u skladu s nacionalnim propisima. Diversseyev servisni partner Vam u tome može pomoći.

## Baterije



### Pažnja:

Prije nego što ih stručno zbrinete, baterije je potrebno izvaditi iz stroja.

Istrošene baterije potrebno je ekološki zbrinuti u skladu s EU smjernicom 2006/66/EZ ili određenim nacionalnim propisima.

## Dimenzije stroja

Mjere su izražene u centimetrima!

### XP-R

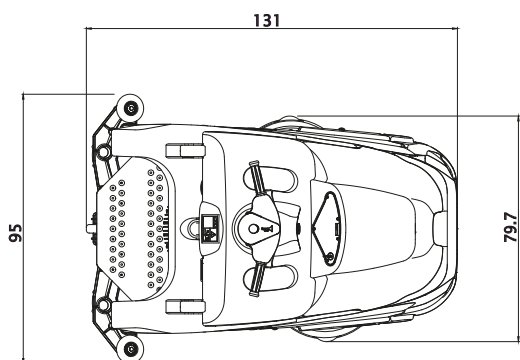
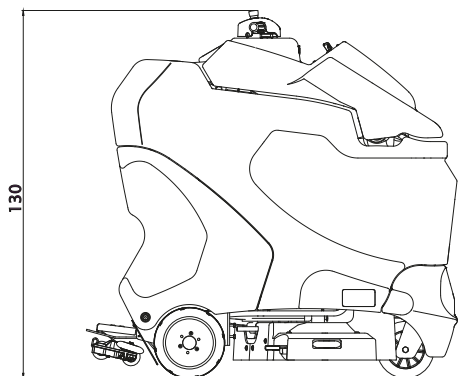

### XP-M

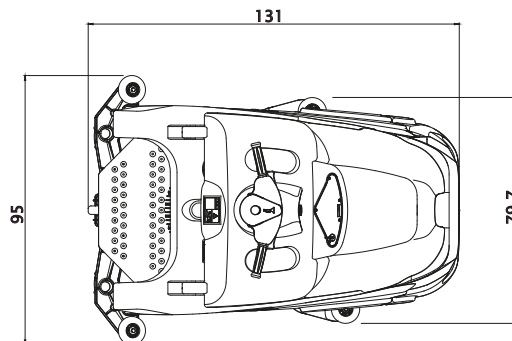
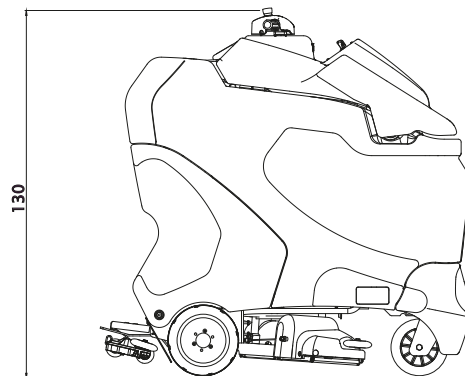



## Eredeti használati útmutató



### VIGYÁZAT!

**Az első használatba vétel előtt feltétlenül olvassa el a használati útmutatót és a biztonságtechnikai tudnivalókat.**

A használati útmutatót gondosan őrizze meg, és tartsa elérhető helyen, hogy bármikor elő tudja venni.

## Jelmagyarázat



### Vigyázat:

Ez a szimbólum fontos információkra utal. Az utasítások be nem tartása miatt személyek kerülhetnek veszélybe, és/vagy jelentős anyagi kár keletkezhet!



### Figyelem:

Ez a szimbólum fontos információkra utal. Az utasítások be nem tartása üzemzavarokat és anyagi károkat okozhat!



### Megjegyzés:

A szimbólum fontos információkra hívja fel a figyelmet a termék hatékony használatával kapcsolatban. Az utasítások be nem tartása üzemzavarokat okozhat!

Olyan műveletekre vonatkozó utasításokat tartalmaz, amelyeket egymás után kell elvégeznie.

## Tartalomjegyzék

Biztonsági utasítások	215
Tisztítószer	217
Kibővített dokumentumok	217
Szerkezeti áttekintés	218
Akkumulátorok	219
Üzembe helyezés előtt	221
A munka megkezdése	224
A működtetés vége	226
Szerviz, karbantartás és ápolás	228
Üzemzavarok	229
Technikai adatok	230
Tartozékok	231
Hibakódok	231
Szállítás	232
Ártalmatlanítás	232
A gép méretei	232

## Rendeltetésszerű használat

A gépek kisipari használatra készültek (pl. hotelekbe, iskolákba, kórházakba, gyárakba, bevásárlóközpontokba, sportszarnokokba és hasonlóknak). Az ebben a kezelési útmutatóban foglaltak szigorú betartása mellett ezek a gépek kemény padlóburkolatok nedves tisztítására szolgálnak. A gépeket kizárólag beltéri használatra tervezték.



### Figyelem:

A gépet tilos polírozásra, olajozásra, viasz felvitelére, szőnyegtisztításra vagy porszívásra használni. Ezzel a géppel parketta és laminált padlók nedvestisztítása saját felelősségre végezhető.



### Vigyázat:

Ha a Diversey által nem engedélyezett módosításokat hajt végre a gépen, akkor az a biztonsági jelzés és a CE-megfelelőség megszűnését vonja maga után. A nem rendeltetésszerű használat személyi sérülést, valamint a gép és a munkakörnyezet károsodását okozhatja. Az ilyen esetekben érvényét veszti a garancia és az esetleges szavatossági igények.

## Biztonsági utasítások

A TASKI gépek felépítésükben és szerkezetükben megfelelnek az EK-irányelvek vonatkozó alapvető biztonsági és egészségügyi követelményeinek, így CE-jelöléssel vannak ellátva.



### Vigyázat:

A gépet csak olyan személyek használhatják, akiket kellően betanítottak annak használatára, vagy akik igazolták, hogy képesek a gépet kezelni, és kifejezetten őket bízták meg a használattal.



### Vigyázat:

A gépet nem használhatják korlátozott fizikai, érzékelési és mentális képességű személyek, sem pedig gyerekek, továbbá olyan személyek, akik nem rendelkeznek ehhez megfelelő tapasztalattal és tudással.

*Ügyeljen arra, hogy a gyermekek ne játszanak a géppel.*



### Vigyázat:

A gépet nem szabad olyan helyiségekben használni, amelyekben robbanásveszélyes és gyúlékony anyagokat (pl. benzint, oldószert, fűtőolajat, porokat stb.) tárolnak vagy dolgoznak fel.

*Az elektromos vagy mechanikus komponensek begyűjthetik ezeket az anyagokat.*

**Vigyázat:**

A gépet nem szabad mérgező, egészségre káros, maró hatású vagy ingerlő anyagok (pl. veszélyes por stb.) felszívására használni. A szűrőrendszer az ilyen típusú anyagokat nem szűri ki kellőképpen.

*A felhasználó vagy harmadik személyek egészségének lehetséges károsodása nem kizárható.*

**Vigyázat:**

Ügyeljen a helyi adottságokra, valamint harmadik személyekre és gyermekekre! Különösen a nem belátható helyek közelében, mint pl. ajtók vagy kanyarok előtt, csökkenteni kell a sebességet.

**Vigyázat:**

Ezzel a géppel nem szabad személyeket és tárgyakat szállítani.

**Vigyázat:**

Amennyiben hibás működés, defekt lép fel, valamint ütközés vagy leesés után a gépet az újbóli üzembe helyezés előtt egy feljogosított szakembernek kell ellenőriznie. Ugyanez érvényes, ha a gépet a szabadban hagyták, vízbe merült, ill. nedvességnek volt kitéve.

**Vigyázat:**

Amennyiben a biztonsággal kapcsolatos alkatrészek megsérülnek (pl. kefefedél, hálózati kábel vagy olyan burkolatok, amelyek az áramot vezető részekhez engednek hozzáférést), akkor a gép üzemeltetését azonnal meg kell szakítani!

**Vigyázat:**

A gépet nem szabad lejtős területen leállítani, leparkolni vagy tárolni.

**Vigyázat:**

A gépen végzett bármilyen munka során a gépet ki kell kapcsolni, és a kulcsot ki kell húzni.

**Vigyázat:**

A gépet tilos elektromágneses helyiségekben (elektroszmog) használni.

**Vigyázat:**

A gépet tilos >8% lejtésű területeken használni. A lejtős területeken lassú menetben, "turtle-mode"-ban mozgassa a gépet, hogy biztonságosan meg tudja azt állítani. A lejtős területekre való éles bekanyarodás csökkentheti a gép stabilitását, éppen ezért ez tilos. Az ilyen manőverek balesetveszélyesek.

**Vigyázat:**

A gép csak szilárd, stabil, megfelelő teherbírású padlón használható.

*Ezen utasítás figyelmen kívül hagyása esetén balesetveszély áll fenn.*

**Figyelem:**

Óvja a gépet az illetéktelen használattól. Éppen ezért mindig húzza ki a kulcsot, mielőtt eltávolodna a géptől; vagy pedig tegye el a gépet valamilyen zárható helyre.

**Figyelem:**

A gépet csak száraz, porszegény környezetben, +10 és +35 fok közötti hőmérsékleten szabad működtetni és tárolni.

**Figyelem:**

A gép mechanikus vagy elektromos alkatrészein csak olyan feljogosított szakemberek végezhetnek javítási munkákat, akik minden releváns biztonsági előírást ismernek.

**Figyelem:**

Kizárólag olyan szerszámokat (kefék, le-  
húzó és hasonló) szabad használni, amelyek ebben a használati útmutatóban a tartozékok alatt fel vannak sorolva, vagy amelyeket a TASKI tanácsadója javasolt. Más szerszámok hátrányosan befolyásolhatják a gép biztonságát és működését.

**Figyelem:**

A nemzeti személyvédelmi és balesetvédelmi előírásokat, valamint a gyártó tisztítószerek használatára vonatkozó utasításait konzekvensen figyelembe kell venni.

**Figyelem:**

Azonnal kapcsolja ki a szívógépséget, ha a gépből hab vagy folyadék távozik!

**Figyelem:**

A gépet kizárólag megfelelő akkumulátorokkal és bevizsgált akkumulátortöltő készülékekkel szabad üzemeltetni.

**Figyelem:**

A TASKI gépeket úgy tervezték, hogy a tudomány jelenlegi állása szerint a fellépő zajkibocsátás és vibráció egészségkárosító hatása kizárható.

Lásd a Technikai adatokat a 230. oldalon.

**Tisztítószer****Megjegyzés:**

A TASKI gépeket úgy tervezték, hogy a TASKI tisztítószerekkel optimális tisztítási eredményt érnek el.

Más tisztítószer üzemzavarokat és károkat okozhatnak a gépben vagy a munkakörnyezetben.

Ezért javasoljuk, hogy kizárólag a TASKI tisztítószereit használja.

A nem megfelelő tisztítószer által okozott üzemzavarokra a garancia nem vonatkozik.

További információkért kérjük, forduljon a TASKI szakszervizéhez.

**Kibővített dokumentumok****Megjegyzés:**

A géphez tartozó kapcsolási rajzot a pótkatrész-listában találja.

További információkért lépjen kapcsolatba az ügyfélszolgálattal.

Szerkezeti áttekintés

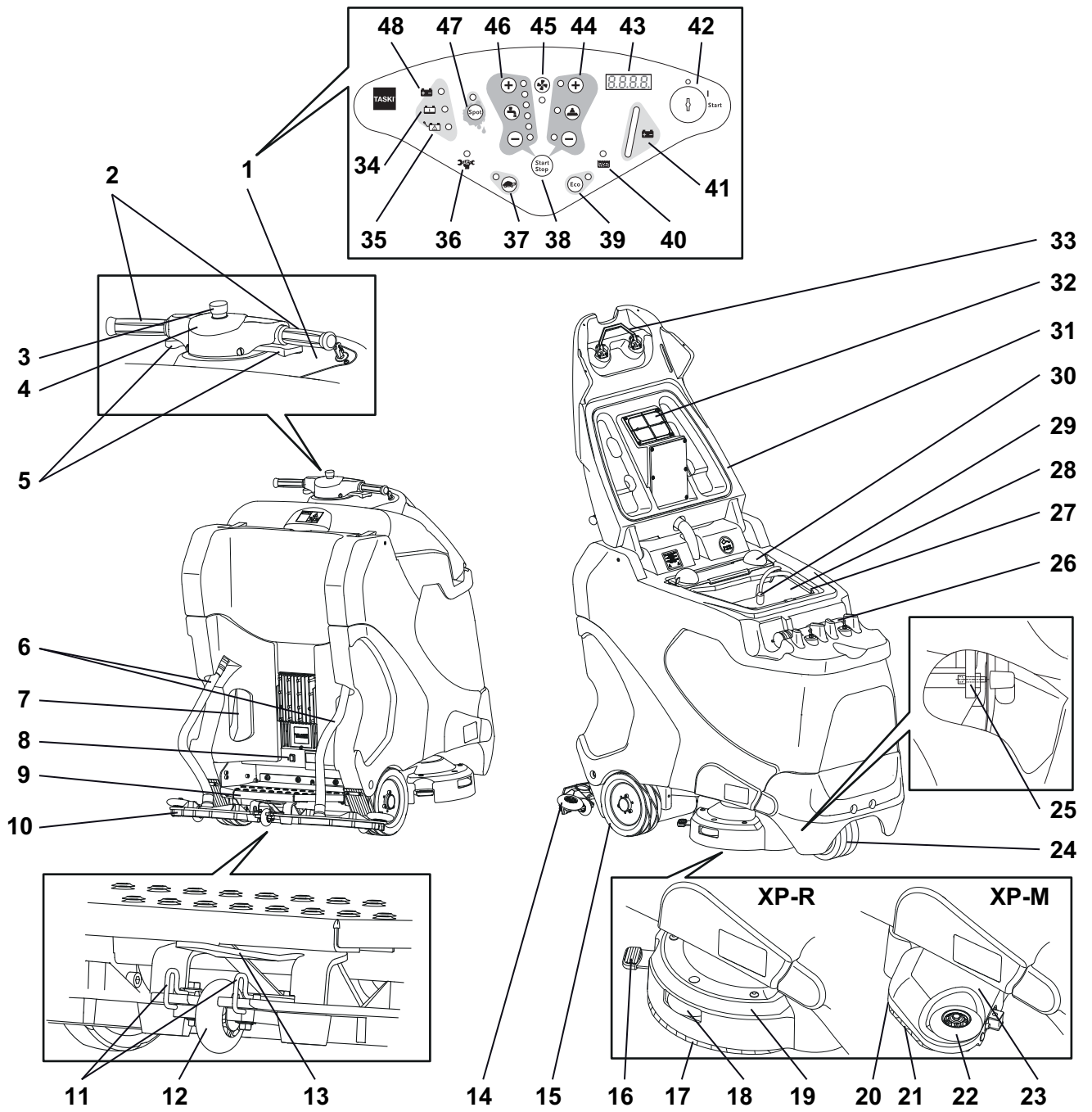

- 1 Kezelőpanel
- 2 Vezetőkar
- 3 Vészleállítás
- 4 Kürt
- 5 Menetkapcsoló
- 6 Szívócső
- 7 Belső akkumulátortöltő hálózati kábele
- 8 Elektromos rögzítőfék
- 9 Biztonsági kapcsolóval ellátott járópalló
- 10 Vízlehúzó gumi
- 11 A vízlehúzó gumi reteszelőkengyele
- 12 A vízlehúzó gumi támasztókereke
- 13 Tartószerkezet
- 14 A vízlehúzó gumi terelőgörgői
- 15 Hajtott kerék
- 16 XP-R szerszámkioldója
- 17 Kefe
- 18 Az XP-R kefeegység terelőgörgői
- 19 XP-R kefeegység
- 20 XP-M szerszámkioldója
- 21 Mikro-rotációs kefe
- 22 Az XP-M kefeegység terelőgörgői
- 23 XP-M kefeegység
- 24 Terelőgörgők
- 25 Akkumulátoregység szerszámkioldója
- 26 Leeresztő tömlő
- 27 frissvíz-tartály
- 28 Gyűjtőtartály
- 29 Pumpa és a szívóegység szűrője
- 30 Szennyeződés szita
- 31 Tartályfedél
- 32 Szívóegységyszűrő
- 33 A tartályfedél kioldója
- 34 Akkumulátor töltése kijelző
- 35 Akkumulátor/hálózati tápegység zavara kijelző
- 36 Szerviz kijelző
- 37 Lassú járat gomb (BE / KI)
- 38 Program nyomógomb (BE / KI)
- 39 ECO üzemmód gomb (BE / KI)
- 40 Gyűjtőtartály tele kijelző
- 41 Akkumulátorkijelző
- 42 Kulcskapcsoló
- 43 Kijelző
- 44 Kefemeghajtás gomb (BE / KI), Kefenyomás (+ / -)
- 45 Szívóegység gomb (BE / KI)
- 46 Tisztítóoldat-ellátás gombok (BE / KI), mennyiség (+ / -)
- 47 Spot üzemmód gomb (BE / KI)
- 48 Akkumulátor feltöltve kijelző

## Akkumulátorok

### Engedélyezett akkumulátorok

A gép üzemeltetéséhez meghajtó akkumulátorok szükségesek (nem indító- vagy készülékakkumulátorok). Csak meghajtó akkumulátorokat javasolunk. Csupán ezek garantálnak hosszú használati időt.

A meghajtó akkumulátorokat nyitott rendszerű (savas) akkumulátorként vagy karbantartást nem igénylő (VRLA-) akkumulátorként gyártják. (Gél és AGM). A gépet minden típushoz és gyártóhoz be kell állítani.

Minden akkumulátor eltérő használati időt nyújt, és eltérő teljesítményjellemzőkkel rendelkezik.

A gépet az akkumulátorok beszerelése után, ill. akkumulátortípus és/vagy -gyártó váltásakor, valamint az üzembe helyezés előtt be kell programozni.

A hibás beállítás az akkumulátorok korai meghibásodását eredményezheti.

### Az akkumulátorok kezelésére vonatkozó biztonsági intézkedések



- Az akkumulátorok savakat tartalmaznak. Karbantartáskor, a savas akkumulátorok be- és kiszerezésénél védőszemüveget kell viselni!



- A szembe vagy a bőrre freccsenő savat bő tiszta vízzel kell ki-, ill. lemosni.

Majd haladéktalanul orvoshoz kell fordulni.

A ruhát vízzel kell kimosni!

- Az akkumulátorok töltésekor durranógáz keletkezik. A nyílt lángot vagy izzó tárgyakat mindenképpen távol kell tartani!



- Tilos a dohányzás!



- Marás veszélye!



- Figyelem! Az akkumulátorok pólusai mindig feszültség alatt állnak, ezért tilos mindenféle tárgyat az akkumulátorokra helyezni!



#### Figyelem:

Az akkumulátorokat tisztán és szárazon kell tartani. A kifolyt savat vagy vizet (savas akkumulátorok) azonnal fel kell törölni. Közben viseljen védőkesztyűt.



#### Figyelem:

Az akkumulátorokat csak a Diversey hivatalos ügyfélszolgálati vagy szakemberei szerelhetik be, és a csatlakoztatási séma szerint telepíthetik. A beszerelésnél, ill. csatlakoztatásnál fellépő hibák súlyos sérüléseket, robbanást és jelentős károkat okozhatnak a gépben és a környezetben.



**Figyelem:**

Kiegészítőleg vegye figyelembe az akkumulátor gyártójának üzemeltetési előírásait is.

**Figyelem:**

Az akkumulátorok töltésénél gondoskodni kell a megfelelő mértékű szellőztetéséről.

**Figyelem:**

Az akkumulátorok karbantartásánál az akkumulátorokat ki kell venni a gépből!

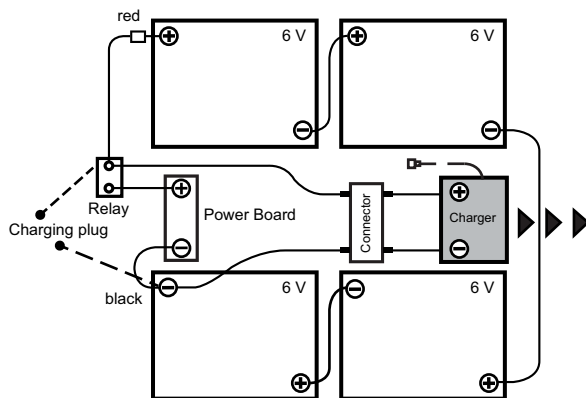
**Akkumulátorok csatlakoztatási rajza****Töltési folyamat külső akkumulátortöltővel**

Minden akkumulátortípus és/vagy akkumulátorgyártó különböző töltőtípusú követel meg.

**Figyelem:**

A rossz töltőtípusú vagy nem megfelelő akkumulátortöltő használata az akkumulátorok korai meghibásodását vagy túl gyors megrongálódását eredményezheti.

Az opcionálisan kapható, gépen lévő akkumulátortöltők az akkumulátorok méretéhez igazodnak, és több töltési görbét tartalmaznak, amelyeket gyárilag vagy a TASKI szerviztechnikusa által a javasolt akkumulátorokhoz állítanak be. Ez az előírás úgyszintén érvényes a helyhez kötött (külső) akkumulátortöltők használata esetén is.

**Figyelem:**

Amennyiben rövid idejű használat után sokszor újratöltik az akkumulátorokat, akkor azok tartósan megrongálódhatnak. Irányérték: Újratöltés előtt a rendelkezésre álló kapacitás kb. 20%-át el kell használni.

**Figyelem:**

A maximálisan lehetséges élettartam elérése érdekében a meghajtó akkumulátorokon hetente 2x teljes töltési ciklust (12-16 óra) kell végrehajtani.

**Figyelem:**

A gép hosszabb idejű leállítás előtt az akkumulátorokon a teljes töltési ciklust végre kell hajtani. Majd az akkumulátortöltőt le kell választani a gépről, ill. a hálózatról. Az akkumulátorok idővel lemerülnek. Típustól függően 3-6 havonta újból fel kell tölteni őket. Az ismételt üzembe vétel előtt az akkumulátorokon újból a teljes töltési ciklust végre kell hajtani.

**Töltési folyamat külső töltővel**

- Csatlakoztassa a külső akkumulátortöltőt a gép akkumulátor leválasztó csatlakozójához.

**Figyelem:**

A jó elektromos érintkezés érdekében ügyeljen arra, hogy a dugasz egészen ütközésig be legyen dugva

**Megjegyzés:**

A töltési folyamat alatt a gép minden funkciója le van kapcsolva.

**Töltési folyamat (opcionális) gépen lévő akkumulátortöltővel**

- A gépnek kikapcsolt állapotban kell lennie.
- Vegye ki a hálózati kábelt, és csatlakoztassa egy (semlegesen biztosított) csatlakozó aljzattal.

**A töltési folyamat befejezése után****Figyelem:**

Kapcsolja ki az akkumulátortöltőt, mielőtt leválasztja a csatlakozót az akkumulátorról (csak külső töltők esetében).

*A bekapcsolt akkumulátortöltő leválasztása robbanást okozhat az akkumulátor egységben.*

- A hálózati kábelt (opcionális) gépen lévő akkumulátortöltő esetén az arra tervezett területen tárolja.
- A töltőkábelt tartsa szárazon és sérülésektől védetten.

**Figyelem:**

A töltőkábelek erős áramot vezetnek. Amennyiben a csatlakozó, a kábel vagy a készülékcsatlakozó megsérül, akkor az akkumulátortöltőt tilos használni

## Nyitott rendszerű (savas) akkumulátorok karbantartása és ápolása



### Megjegyzés:

A karbantartást nem igénylő akkumulátorok ápolása a megfelelő töltési folyamatok betartására és a megfelelően beállított töltési görbékre korlátozódik.

### Az akkumulátortér kinyitása karbantartás céljából

- A gépnek kikapcsolt állapotban kell lennie.



### Vigyázat:

Az akkumulátoregység kinyitása előtt győződjön meg arról, hogy mindkét tartály üres.



- A gép elülső részén lent balra és jobbra találja az akkumulátoregység kioldóját.
- Csavarja ki az inbuszcsavarokat.

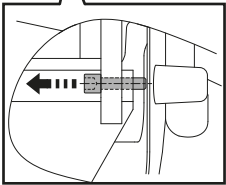

- Óvatosan billentse hátra a tartályt, majd fektesse a földre.

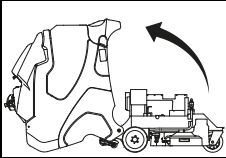

### Vigyázat:

A karbantartás befejezése után óvatosan billentse a tartályt az eredeti helyzetbe, és csavarja vissza az inbuszcsavarokat.

## Üzembe helyezés előtt

### Rögzítőfék

Aktiválás:

- A rögzítőféket a menetkapcsoló megnyomásakor az elektronika automatikusan kioldja.

Kioldás:



### Megjegyzés:

Valakinek a lábtartón kell állnia.

- A menetkapcsoló működtetésével a rögzítőfék automatikusan kioldódik.

Vészkioldás:

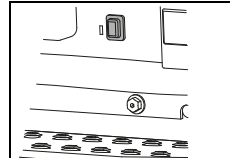

- Ahhoz, hogy gép a vezérlés vagy a feszültségellátás kiesésekor is mozgatható legyen, a rögzítőféket kézzel kell kioldani. Ehhez a kioldógombot kell használni. Ez a lábtartó felett található.

### A rögzítőfék és a vészleállító ellenőrzése



### Figyelem:

A rögzítőfék és a vészleállító fontos biztonsági elemek. Éppen ezért rendszeresen, rövid időközönként ellenőrizni kell a működésüket a gép használata előtt.

- Kapcsolja be a gépet.
- Működtesse a menetkapcsolót, miközben a kormányt egyenesen tartja. A gép ekkor egyenes irányban kezd el mozogni.
- Most nyomja meg a vészleállító gombot.



### Megjegyzés:

A gépnek ekkor azonnal le kell fékeznie a teljes megállásig, és bármiféle kormányzási korrekció nélkül egyenes menetben kell mennie.



### Vigyázat:

Ha ezen funkciók közül valamelyik nem működik, akkor helyezze a gépet üzemben kívül egészen addig, amíg meg nem javítja valamelyik TASKI szakszervizben.

## Figyelmeztető berendezések



### Figyelem:

Rendszeresen ellenőrizze a figyelmeztető berendezések - úgymint figyelmeztető lámpa, villogó lámpa és hangjelző - működését. A hibásan működő berendezéseket haladéktalanul javíttassa meg. Ha a gépet hiányzó vagy hibás figyelmeztető berendezésekkel üzemelteti, akkor fokozott óvatossággal és körültekintéssel járjon el.



### Vigyázat:

A nemzeti előírások mindig elsőbbséget élveznek. Előfordulhat, hogy ezek másfajta viselkedésmódokat írnak elő; ilyen esetekben feltétlenül tartsa be ezen előírásokat.

## Tolatás

A menetirányt az irányítókarral, a sebességet pedig a menetkapcsolóval tudja szabályozni. A sebesség fokozatmentesen szabályozható.

A menetkapcsoló elengedésével a gép leállásig fékez, és a rögzítőfék aktiválódik.

- Kapcsolja be a gépet (kulcsos kapcsoló).

*A kijelző rövid ideig felvillan.*

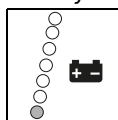

*Az akkumulátor kijelzője jelzi, hogy a gép üzerműködés állapotban van. (Zavar esetén lásd a(z) 229. oldalt).*

- Az előremenethez csak a menetkapcsolót kell előre tolni.
- A hátramenethez tolja hátra a menetkapcsolót.



### Megjegyzés:

Kanyarodásnál a sebesség elektronikus csökken.



### Megjegyzés:

Működés közben hátramenetnél a vízlehúzó gumi automatikusan felemelkedik, és a tisztítóoldat ellátása megszakad.

## A gép odébb tolása (meghibásodás esetén)



### Megjegyzés:

A gép odébb tolását alapvetően csak két személy végezheti.



### Figyelem:

A gép nagy súlya miatt a kézi odébb tolás nagyon kockázatos!

*A nem megfelelő kezelés személyi sérülésekhez és a gép károsodásához vezethet.*

- A gépet csak a kioldófej működtetésekor lehet odébb tolni. (Lásd a(z) 221. oldalt)

## A kefe behelyezése

A behelyezés előtt ellenőrizze a következőket:

- hogy a kefe ne legyen a piros jelölés (sörték) alatt, vagy a kefehossz ne legyen 1 cm-nél rövidebb.
- hogy a lehúzó (pad) nem használdott-e el, és tiszta-e.



### Figyelem:

Ne használjon olyan keféket, amelyek elérték a kopási küszöböt. Ezeket a piros sörték hosszúsága mutatja. Ne használjon olyan lehúzókat, amelyek elhasználdottak vagy koszosak. Kizárólag TASKI keféket használjon. Ennek be nem tartása hiányos tisztítási eredményt és a feltétek sérülését eredményezheti.

## XP-R

- A keféket helyezze a kefeegység alá.
- Nyomja meg a Kefemeghajtás BE/KI gombot.

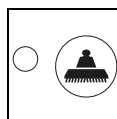

*A kefeegység automatikusan leereszkedik, középre állítja a keféket, és leáll.*

- Álljon a járópallóra.

*A kefék automatikusan bekapcsolnak, ami után már használhatók.*



### Figyelem:

Ellenőrizze, hogy a kefék be vannak-e kapcsolva.



### Megjegyzés:

A kefe a menetkapcsoló megnyomásával aktiválódik.

## XP-M

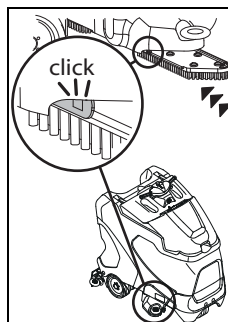

- Nyomja fel a keféket és csúsztassa be addig, amíg a helyére nem kattannak.



## A vízlehúzó gumi felszerelése

- A gépnek kikapcsolt állapotban kell lennie.
- Helyezze a lehúzót a vízlehúzó gumi felfüggesztésbe.

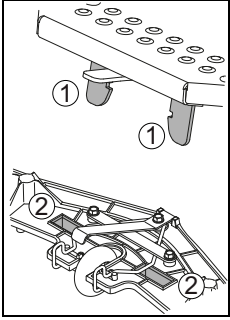

- Helyezze a vízlehúzó gumit a lehúzó tartójának bilincsei alá (1) úgy, hogy azok a lehúzó nyílásaiba (2) passzoljanak.

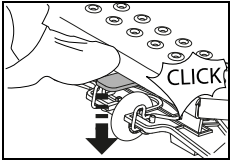

- Nyomja le a lehúzó tartóját, amíg a vízlehúzó gumi be nem kattán.

- Helyezze mindkét szívócsövet szorosan a lehúzó csatlakozócsonkjára.

## A frissvítartály feltöltése



### Figyelem:

A legfeljebb megengedett víz hőmérséklet 60 °C/140 °F.

A Diversey hideg víz használatát javasolja, mivel a forró víz a padlóval való érintkezésnél azonnal felveszi a padló hőmérsékletét, így nem jelent előnyt.

- A gépnek kikapcsolt állapotban kell lennie.
- Nyissa ki a tartály fedelét.
- Helyezze a frissvíz tartályát az arra tervezett pozícióba.
- Vegye ki az adagolókupakot a frissvíz-tartályból.

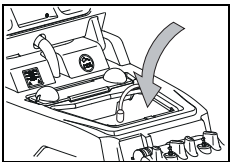

- Töltsön vizet a frissvíz-tartályba.  
*A felső piros jelölés mutatja a maximálisan megengedett töltési szintet.*

- Billentse vissza a tartályfedelelet az eredeti helyzetbe, és nyomja le, amíg be nem záródik.

## Adagolás



### Figyelem:

Vegyszerek kezelésekor kesztyűt, védőszemüveget és megfelelő (védő-) munkaruhát kell viselni!



### Megjegyzés:

Csak a Diversey által javasolt vegyszereket használja, és feltétlenül vegye figyelembe a termékinformációkat.



### Vigyázat:

A nem megfelelő termékek használata (pl. klór-, sav- vagy oldószertartalmú termékek) egészségkárosodáshoz, valamint a gép súlyos károsodásához vezethet.

Példák adagolásra:

A termék csomagolásán lévő adatok		Tartály kapacitása	Termékek, mennyiség tele tartállyal
0,5%	50 ml 10 l vízhez	113 l	0,5 l
1%	100 ml 10 l vízhez	113 l	1,1 l
2%	200 ml 10 l vízhez	113 l	2,2 l
3%	300 ml 10 l vízhez	113 l	3,3 l

- Töltse fel az adagolókupakot a megfelelő termékkel, és töltsé a tartalmát a frissvíz-tartályba. Addig ismétlje ezt a folyamatot, amíg el nem éri a kívánt adagolást.
- Az adagolás befejezése után az adagolókupak a frissvíz-tartályban marad.



### Megjegyzés:

A TASKI opcionálisan automatikus adagolót kínál. Ezt utólag be lehet szerelni. Kérjük, forduljon ügyfélszolgálati tanácsadójához

### Előtisztítás



### Figyelem:

Távolítson el a megtisztítandó felületről minden tárgyat (fa, fém stb.).

*A forgó kefe kirepítheti az ott maradt tárgyakat, ami személyi sérülésekhez és anyagi károkhoz vezethet.*

## A munka megkezdése



### Figyelem:

Ha ezzel a géppel dolgozik, akkor mindig lépésbiztos cipőt és megfelelő munkaruhát kell viselni!



### Megjegyzés:

A gép üzemeltetése során mindig mindkét kezével fogja a kormánykereket / vezetőfogantyút, hogy biztonságosan irányítani tudja a gépet.



### Figyelem:

Először ismerkedjen meg a géppel úgy, hogy tesz néhány próbamenetet egy szabad helyen!



### Figyelem:

Ha a gép használata során leeső tárgyak miatti veszély áll fenn, akkor tegye meg és tartsa be a nemzeti előírásoknak megfelelő óvintézkedéseket.



### Figyelem:

A munka megkezdése előtt (munkahelyzetben) ellenőrizze, hogy a látótere megfelelő-e ahhoz, hogy biztonságos munkavégzést garantáljon. Tartsa be az EN 3411 előírást.

*A nem megfelelő látóter megnehezítheti a munkát, s ezáltal csökkentheti a kezelő, valamint a gép és harmadik személyek biztonságát is.*



### Figyelem:

A munka során ügyeljen az ajtók és aluljárók maximális úrszelvényének magasságára, amely a gép figyelmeztető tábláján van feltüntetve.



### Megjegyzés:

A középületekben végzett munka során mindig kapcsolja be a figyelmeztető lámpát.

- Kapcsolja be a gépet.

*A kijelző rövid ideig felvillan.*

## Vészleállító használata



### Figyelem:

A vészleállító használatához a gázpedált / menetkapcsolót el kell engedni, ellenkező esetben a féktáv túlzottan megnő.

## Program kézi indítása

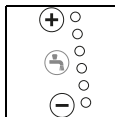
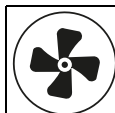

- Nyomja meg a Szívóegység BE/KI gombot.  
*A kijelző felvillan, a szivómotor elindul, a víz-lehúzó gumi pedig automatikusan munkavégzési pozícióba süllyed.*
- Nyomja meg a Tisztítóoldat-ellátás BE/KI gombot.  
*A kijelző felvillan.  
A kefe forgásakor elindul a tisztítóoldat-ellátás.*
- Válassza ki a kívánt adagolási szintet 1 és 6 közötti értéken a +/- gombok megnyomásával.



### Megjegyzés:

A Diversey cég azt ajánlja, hogy állítsa be a megfelelő termékadagolási mennyiséget, hogy így biztosítsa a gép tartós működését. A túl magas és túl alacsony szintre beállított adagolás egyaránt elégtelen tisztítási eredményhez vezet.



### Megjegyzés:

A TASKI opcionálisan automatikus adagolót kínál. Ezt utólag be lehet szerelni. Kérjük, forduljon ügyfélszolgálati tanácsadójához

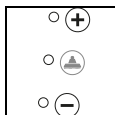

- Nyomja meg a Kefemeghajtás BE/KI gombot.  
*A kijelző felvillan, a kefe egység leereszkezik, és a bekapcsoló folyamat automatikusan elindul.*
- Válassza ki a kefe kívánt nyomáserősségét a +/- gombok megnyomásával az 1-3 fokozatból.



### Megjegyzés:

Mindig azt a legalacsonyabb fokozatot határozza meg, és válassza ki, amely elegendő a jó tisztítási eredményhez. Ezáltal optimalizálja az áramfogyasztást, és óvja a gépet.

## ECO üzemmód



- Az ECO üzemmód BE/KI gomb megnyomására aktiválódik az ECO üzemmód.



### Megjegyzés:

Szükség esetén a tisztítóoldatot és a kefenyomást ECO üzemmódban kézzel is be lehet állítani. Az ECO üzemmód a fuga nélküli, sima padlókhöz van igazítva.

## Spot üzemmód



- A Spot üzemmód BE/KI gomb megnyomásával a Spot üzemmód aktiválódik.



### Megjegyzés:

Szükség esetén a tisztítóoldatot és a kefe nyomást Spot üzemmódban kézzel is be lehet állítani. A Spot üzemmód az erősen szennyezett padló tisztítására szolgál.

## Indítás a program gombbal



- A következő munka vagy munkaszakas megkezdésekor a program gomb megnyomásával a gép minden funkciója az utoljára használt funkciók értékeivel indul el.



### Megjegyzés:

Egy gomb ismételt megnyomásával a mindenkori funkció újra törlődik. A szivómotor egy előre meghatározott ideig még megy, hogy az utólagos csepegést a minimumra csökkentse. A kijelző addig villog, amíg a szivómotor ki nem kapcsol.



### Megjegyzés:

A beállított értékeket a munkafolyamat alatt bármikor módosítani lehet. A kikapcsoláskor beállított értékeket a gép elmenti, és ezek a visszakapcsoláskor automatikusan aktiválódnak.



### Megjegyzés:

A munka végén a program gomb megnyomásával elindul egy optimalizált program a munka befejezéséhez: Lásd a 226. oldalon lévő leírást az (Automatikus folyamat) alatt.  
A beállításokat és az aktivált funkciókat a gép elmenti.

## Tisztítás kezdete

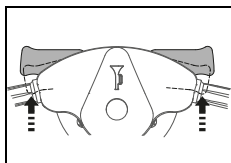

- Ha jár a motor, és a kezelő a járópalón áll, a gép akkor indul el, ha megnyomják a menetkapcsolót. Ha kiválasztották, akkor a kefeegység elindul, és a tisztítóoldat bevezetése kinyílik.

*A menetsebesség a menetkapcsoló állásával szabályozható. A menetkapcsoló elengedésével a gép automatikusan álló helyzetig fékezi magát, majd bekapcsolja a rögzítőféket. A tisztítóoldat bevezetése bezáródik, és kis késleltetéssel a kefeegység leáll.*



### Megjegyzés:

A tisztítóoldat bevezetett mennyiségét a munka mindenkori sebességéhez kell igazítani. (IntelliFlow)



## Figyelem:

A túlzásúolt vagy szűk területeken való munkáknál meg kell nyomni a Lassú járat BE/KI gombot. (A kijelző világít) Ez által csökken a maximális munkasebesség, és csökken a balesetveszély.

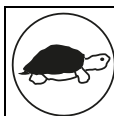

- A gomb ismételt megnyomásával a korlátozás feloldódik, a kijelző elalszik.

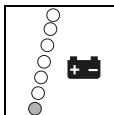

- Ha az akkumulátor kijelzőn felvillan a piros kijelző, akkor hajtson a padlótisztító géppel az akkumulátortöltőhöz.

## Akkumulátor kapacitása - az üzembesz állapot vége

Az akkumulátorkijelző a rendelkezésre álló üzemelési időről ad felvilágosítást.

- Amennyiben a piros kijelző elkezd villogni, akkor még kb. 5 perc áll rendelkezésre a fennmaradó munkára.
- Majd a kefeegység és – 30 másodperccel később – a vízlevezető gumi felemelkedik. A piros kijelző folyamatos vilgításra vált.
- Ez után további 10 perc marad arra, hogy a gépet a töltőállomáshoz hajtja. Ezután a gép magától leáll.
- A újbóli üzembe helyezéshez töltsse fel teljesen az akkumulátorokat.

## Tisztítási módszer

### Közvetlen munkamódszer:

Dörzsölés és elszívás egy lépésben.

### Közvetett munkamódszer:

Tisztítóoldat kijuttatása, dörzsölés és elszívás több lépésben.



### Megjegyzés:

Adott esetben a padlóburkolat/szennyeződések és tisztítószer speciális kombinációja befolyásolhatja a gép irányítását.

Az opcionálisan kapható kerekek használata javíthatja a gép vonóerejét a talajon. Kérjük, forduljon a TASKI ügyfélszolgálati tanácsadóhoz.

## A tisztítóoldat utántöltése



### Figyelem:

Amennyiben tisztítóoldat nélkül dolgozik, az padlósérülést okozhat.



### Megjegyzés:

A pumpa zörgő hangja arra utal, hogy a frissvíz-tartály kiürült.



### Figyelem:

Fontos, hogy a szivattyú sohase járjon hosszú ideig szárazon.

- A gépnek kikapcsolt állapotban kell lennie.
- Nyissa ki a tartály fedelét.
- Tölts fel a frissvíz-tartályt vízzel, lásd a 223. oldalon.
- Tegyen bele tisztítóoldatot az adagolókupakkal.
- Billentse vissza a tartályfedelelet az eredeti helyzetbe, és nyomja le, amíg be nem záródik.

## Szennyvíz ürítése

### Gyűjtőtartály tele kijelző:

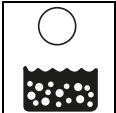

- Ha a gyűjtőtartály kijelző felvillan, akkor a tisztítási program megszakad, a vízlehúzó gumi felemelkedik, és a szívóegység kikapcsol.

- Ürítse ki a gyűjtőtartályt, lásd a(z) 227. oldalon.



### Megjegyzés:

A gyűjtőtartály kijelzője abban az esetben is felvillanhat, ha a tartályban felgyülemlt a hab.

- Ürítse ki a gyűjtőtartályt, lásd a(z) 227. oldalon.

## A működtetés vége

### Kézi folyamat



- Nyomja meg a Tisztítóoldat BE/KI gombot.  
*A tisztítóoldat-ellátás leáll.*

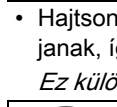

- Hajtson még pár métert, hogy a kefék kis ideig még forogjanak, így kerüli el az „utólagos csepegést”.

*Ez különösen fontos a TASKI kontaktkeféknél!*



- Nyomja meg a Kefe meghajtás BE/KI gombot.

*A kijelző felvillan, a kefeegység leáll, és felemelkedik.*



- Hajtson még pár métert, hogy felszívja a maradék szennyvizet.

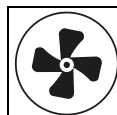

- Nyomja meg a Szívóegység BE/KI gombot.

*A kijelző felvillan, a vízlehúzó gumi automatikusan felemelkedik.*

*A szívómotor még 15 másodpercig működik.*

### Automatikus folyamat

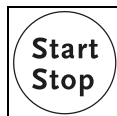

- Nyomja meg a Program Start/Stop gombot.

*A tisztítóoldat-ellátás leáll.*

*A kefeegység leáll, és felemelkedik.*

*30 másodperc után a vízlehúzó gumi felemelkedik.*

*A szívómotor még 15 másodpercig működik, mielőtt automatikusan kikapcsol.*

## A vízlehúzó gumi levétele és tisztítása

- A gépnek kikapcsolt állapotban kell lennie.
- Húzza ki mindkét csövet a csatlakozócsonkból.

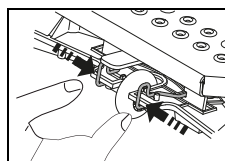

- Nyomja össze a kengyeleket. Ezáltal a vízlehúzó gumi kioldódik, és lehet venni a tartószerkezetről.

- Folyó víz alatt, egy kefe segítségével tisztítsa meg a vízlehúzó gumit.



### Megjegyzés:

Csak a megtisztított és ép pengék érnek el optimális elszívó eredményt!

## Gyűjtő- és frissvíz-tartály ürítése és tisztítása



### Megjegyzés:

A szennyvíz vagy tisztítóoldat ártalmatlanságát a nemzeti előírásoknak megfelelően kell elvégezni.



### Megjegyzés:

A szennyvíztartály kiürítésekor vegye figyelembe a gyártó egyéni védőfelszerelésre vonatkozó előírásait a tisztítószerrel kapcsolatban.

- A gépnek kikapcsolt állapotban kell lennie.

A következőket tegye:

- Nyissa ki a tartály fedelét.

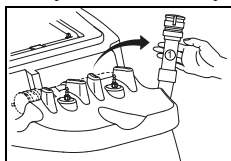

- Vegye le a szennyvízleeresztő tömlőt a tartórol.
- Helyezze a leeresztő tömlőt a lefolyóba.
- Nyomja össze a leeresztő tömlő nyakát (1).
- Húzza le a fedelet a leeresztő tömlőről, és ürítse ki a gyűjtőtartályt.

- Emelje fel a frissvíz-tartályt, helyezze a gyűjtőtartály legmélyebb pontjára, és ürítse ki.
- Vegye ki az üres frissvíz-tartályt a gyűjtőtartályból, és alaposan öblítse ki tiszta vízzel.
- Tiszta vízzel alaposan öblítse ki a gyűjtőtartályt.

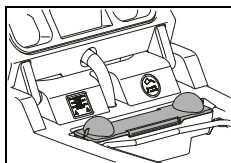

- Vegye ki a szűrőtálcát (sárga), ürítse ki, és alaposan öblítse ki folyó víz alatt.

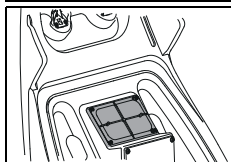

- Vegye ki a szivóegység szűrőjét (sárga), majd törölje le róla a szennyeződést egy ronggyal vagy egy puha kefével.

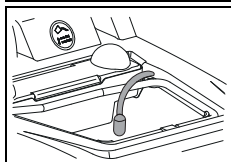

- Vegye ki a szivóegység szűrőjét, majd távolítsa el róla a szennyeződést egy ronggyal vagy puha kefével.



### Figyelem:

Az eldugult szivóegységyszűrő befolyásolhatja a szivóerőt.

Az eldugult szívószűrő csökkentheti a tisztítóoldat mennyiségét.

- Szerelje vissza a szűrőtálcát (sárga), a frissvíz-tartályt, a szivóegység szűrőjét és a szívószűrőt.
- Helyezze vissza a leeresztő tömlőt a tartóba.

## A kefe levétele és tisztítása



### Megjegyzés:

A kefét minden tisztítási munka befejezése után tisztítsa meg.

- A gépnek kikapcsolt állapotban kell lennie.

### XP-R

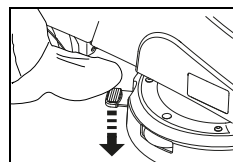

- Nyomja meg a lábával a kefekidőlőt.

### XP-M

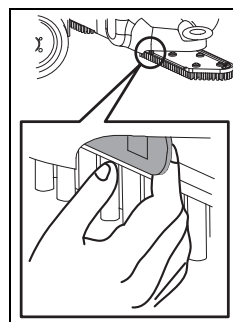

- Húzza meg a rögzítőkart.

- Vegye ki a keféket, és tisztítsa meg őket folyó víz alatt.

## A gép tisztítása



### Figyelem:

A gépet soha ne tisztítsa magas nyomású tisztítóval vagy vízszugárral.

*A gépbe kerülő víz a mechanikus és elektromos alkatrészeket jelentősen megrongálhatja.*

- Törölje le a gépet egy nedves ruhával.

## A gép tárolása / parkolása (üzemen kívül)



### Megjegyzés:

A gépnek kikapcsolt állapotban kell lennie, és a kulcsot ki kell venni belőle.



### Megjegyzés:

A gépet leeresztett vízlehúzó gumival, leeresztett kefével és nyitott tartály fedéllel tárolja. A tartály ily módon ki tud száradni. Ezáltal meg lehet akadályozni a penészgombák és kellemetlen szagok képződését.



### Figyelem:

A gépet soha ne tárolja lemerült akkumulátorokkal. Ez az akkumulátorok maradó károsodásához vezetne.

## Szerviz, karbantartás és ápolás

A kifogástalan üzem és a hosszú élettartam feltétele a gép karbantartása.



### Figyelem:

Csak eredeti TASKI alkatrészeket szabad használni, különben érvényét veszti minden garancia és jótállás.



### Figyelem:

Annak érdekében, hogy kizárja a gép véletlen bekapcsolását, a karbantartási munkák megkezdése előtt mindig

- *kapcsolja ki a gépet,*
- *húzza ki a kulcsot, és*
- *működtesse a vészleállítót.*

Jelmagyarázat:

◇ = minden tisztítás végén, ◇◇ = hetente,  
◇◇◇ = havonta, ⊗ = szerviz lámpa

Tevékenység	◇	◇◇	◇◇◇	⊗	Oldal
Akkumulátor töltése	•				220
Desztillált víz betöltése (savas akkumulátorok) Vegye figyelembe az akkumulátor gyártójának ellenőrzési füzetét!		•			221
A szennyvíz- és frissvíz-tartály ürítése és tisztítása	•				227
Szívó- és vákuumszűrő szennyezettségének ellenőrzése/tisztítása	•				
Valamennyi sárgával jelölt rész tisztítása	•				
Kefék tisztítása	•				227
Vízlehúzó gumi tisztítása, pengék elhasználódottságának ellenőrzése és esetleges kicserélése	•				226
A gép letörlése nedves törlőruhával	•				227
Tartály fedél tömítésének tisztítása, hasadás ellenőrzése és esetleges pótlása	•				
A rögzítőfék és a vészleállító gomb ellenőrzése				•	221
A Diversey szerviztechnikus által végzett karbantartási/szerviz program				•	

## Karbantartási időközök

A TASKI gépek olyan kiváló minőségű gépek, amelyeknek biztonságát a gyárban ellenőr ellenőrizte. Az elektromos és mechanikus alkatrészek hosszabb használati idő után kopásnak és elöregedésnek vannak kitéve.

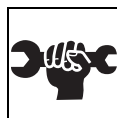

- Az üzembiztonság és üzemkészség megőrzéséhez a karbantartást jelző lámpa felvillanásakor (gyári beállítás 650 munkaóra) vagy legalább évente egyszer átvizsgálást kell végezni.

## Ügyfélszolgálat

Ha egy üzemzavar vagy megrendelés kapcsán felveszi velünk a kapcsolatot, akkor adja meg a típusmegjelölést és a gép számát.

Ezeket az adatokat a gép típustábláján találja. A használati útmutató végén találja az Önhöz legközelebbi TASKI szerviz partner címét.

## A pengék cseréje

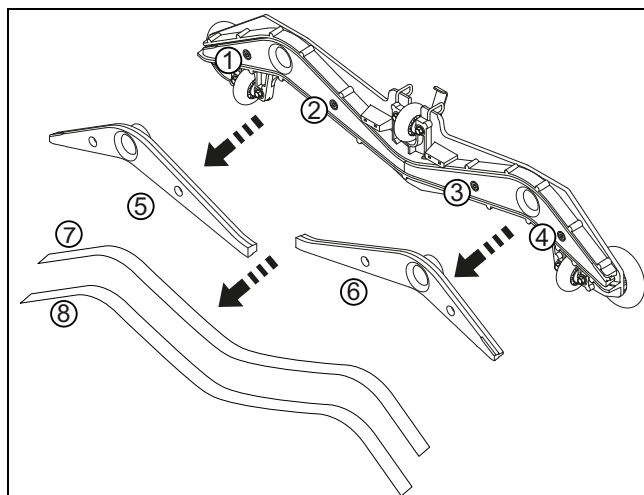

- Csavarja ki a négy inbusz csavart (1, 2, 3, 4).
- Válassza le a szívófejházat a szívófejmagról (5, 6).
- Vegye le a pengéket (7, 8).
- Folyó víz alatt tisztítsa meg a szívófejházat és a két szívófejmagot.
- Szerelje fel a „kifordított” vagy új pengéket a szívófejmagra.
- Helyezze vissza a szívófejmagot a szívófejházba.
- Csavarozza vissza a négy inbusz csavart.

## Üzemzavarok

Üzemzavar	Lehetséges ok	Üzemzavar megszüntetése	Oldal
A gép nem működik, nem lehet bekapcsolni	A gép ki van kapcsolva	• Fordítsa el a kulcsot	218
	A vészleállító kapcsoló meg van nyomva	• Csatlakoztassa az akkumulátor-csatlakozót a géphez.	218
	A főbiztosíték meghibásodott	• Biztosíték ellenőrzése/cserélje	
	Hibakód a kijelzőn	• Lépjen kapcsolatba a szervizpartnerrel	231
	Az indításgátló aktiválva van, vagy vezérlési hiba áll fenn	• Álljon a lábtartóra	
	Az akkumulátorok lemerültek/meghibásodtak, az akkumulátortöltő meghibásodott	• Töltse fel az akkumulátort • Lépjen kapcsolatba a szervizpartnerrel	221
	A z akkumulátorok sérültek	• Lépjen kapcsolatba a szervizpartnerrel	
A kefeegységet vagy a szívóegységet nem lehet kikapcsolni	Hiba az elektronikában vagy a kezelőtáblán	• Állítsa le a gépet a vészleállítóval • Lépjen kapcsolatba a szervizpartnerrel	218
A kefe nem forog	A kefemeghajtó ki van kikapcsolva	• Nyomja meg a Kefe gombot	218
	A főbiztosíték meghibásodott	• Biztosíték pótlása	
	A motor forog, a kefe nem	• A hajtósíj elszakadt • Lépjen kapcsolatba a szervizpartnerrel	
Gyenge szívóerő A padló nedves marad A gép nem szívja fel a szennyvizet	A szívóegység nincs bekapcsolva	• Nyomja meg a Szívóegység gombot	218
	Az ECO gomb meg van nyomva	• Kapcsolja ki az ECO gombot	218
	A szívócső nincs felhelyezve	• Helyezze fel a szívócsövet	223
	A vízlehúzó gumi nem ér le a padlóra	• Ellenőrizze a vízlehúzó gumi fel függesztésének működőképességét	223
	A lemezek elhasználódtak	• Cserélje ki a lemezeket	228
	A cső vagy a szívófej eldugult (pl. fadarabkák, anyagmaradékok)	• Távolítsa el az idegen testeket	
	A vákuumszűrő eldugult	• Távolítsa el az idegen testeket	218
	A szívóegység kijelző világít, de a porszívó nem működik	• Ellenőrizze a biztosítékot, esetleg cserélje ki • Ha a biztosíték rendben van, lépjen kapcsolatba szervizpartnerével	223
A szívóegység kikapcsol	A gyűjtőtartály tele van	• Ürítse ki a gyűjtőtartályt • Ellenőrizze az akkumulátor-ellenőrzőt • Ellenőrizze a biztosítékokat	226
	A gyűjtőtartály szennyezett	• Ellenőrizze, esetleg tisztítsa meg.	227

Üzemzavar	Lehetséges ok	Üzemzavar megszüntetése	Oldal
Nem jön elegendő tisztítóoldat	A tisztítóoldat tartálya üres	• Ellenőrizze a tisztítóoldat tartályát	226
	A tisztítóoldat túl kicsire van beállítva	• Állítsa be a tisztítóoldat mennyiségét a +/- gombbal	218
	A Tisztítóoldat gomb ki van kapcsolva	• Nyomja meg a Tisztítóoldat gombot	218
	Szívósűrő	• Tisztítás	

## Technikai adatok

Gép	XP-R	XP-M	
Munkaszélesség	75		cm
Vízlehúzó gumi szélessége	95		cm
Méreték (ho x szé x ma)	131 x 95 x 130		cm
Gép max. súlya üzemkész állapotban	520	510	kg
Névleges feszültség	24 V		DC
Névleges teljesítmény	1200		W
A frissvíz-tartály névleges űrtartalma +/- 5%	113		l

Az IEC 60335-2-72 alapján meghatározott értékek	XP-R	XP-M	
A gép súlya akkumulátorokkal együtt (szállítási súly)	330	320	kg
Hangnyomásszint LpA	69	67	dB(A)
Bizonytalanság KpA	2,5		dB(A)
Vibráció teljes értéke	< 2,5		m/s <sup>2</sup>
Bizonytalanság K	0,25		m/s <sup>2</sup>
Fröccsenő víz elleni védelem	IPX3		
Érintésvédelmi osztály	III		



## Tartozékok

Sz.	Cikk	XP-R	XP-M
7514650	Puha nejlon súrolókefe 45 cm		2x
7515725	Kemény nejlon súrolókefe 45 cm		2x
7515726	Nejlon dörzsölő súrolókefe 45 cm		2x
7514648	Vezetőkorong 45 cm		2x
7522220	Vezetőkorong 38 cm	2x	
7522221	Nylon súrolókefe 38 cm (standard)	2x	
7522222	Súrolókefe mosott betonhoz 38 cm	2x	
7522223	Csiszoló súrolókefe 38 cm	2x	
7523342	Víztakarékos súrolókefe 38 cm	2x	
4131268	Védőprofil	x	x
4126922	Jelzőlámpaszett	x	x
7516242	IntelliDose swingo XP	x	x
7523390	IntelliTrail	x	x
8502830	Töltőtömlő univerzális vízcsatlakozóval	x	x

## Hibakódok

A hibakódok a kijelzőn jelennek meg.



### Megjegyzés:

Hibakód esetén kapcsolja ki a gépet, majd kapcsolja vissza.

A ki- és bekapcsolás által esetleg megszűnhet a tévesen jelzett hiba.

Kód	Leírás	Elhárítás
E 020	Akkumulátor töltöttsége nagyon alacsony Az akkumulátor feszültsége 20,5 V alá csökkent.	A gépnek teljes töltési ciklusra van szüksége. Lépjen kapcsolatba a szervizpartnerrel
E 041	A kefmotorok áramerősségei közti különbség 15 mp-en át meghaladta az 50%-ot. A kefeegység felemelkedik.	Kapcsolja ki a gépet, és hagyja lehűlni. Lépjen kapcsolatba a szervizpartnerrel
E 048	Rövidzárlat vagy túlterhelés (például megakadt kerekek vagy kefék) A meghajtómotor, a kefmotor vagy a szívómotor le fog állni.	Lépjen kapcsolatba a szervizpartnerrel
E 051	Hibás paraméter Az ellenőrzőösszeg nem megfelelő.	Lépjen kapcsolatba a szervizpartnerrel

## Szállítás



### Figyelem:

A gépet kizárólag segédeszközökkel szabad felemelni (pl. emelőállvány, felhajtórámpa stb.)!



### Megjegyzés:

A gépet állva szállítsa.



### Megjegyzés:

Ügyeljen arra, hogy a gép a szállítójárműben szorosan le legyen szíjazva, és rögzítve legyen.

## Ártalmatlanítás



### Megjegyzés:

A gépet és tartozékait leselejtezés után szakszerűen, a nemzeti előírásoknak megfelelően kell ártalmatlanítani. A Diversey szakszerveze segíti Önt ebben.

## Akkumulátorok



### Figyelem:

Az akkumulátorokat ki kell venni a gépből, mielőtt a gépet szakszerű hulladékkezelésnek vetné alá.

Az elhasznált akkumulátorokat a 2006/66/EK irányelvnek vagy a mindenkor nemzeti előírásoknak megfelelően, környezetbarát módon kell hulladékkezelni.

## A gép méretei

A méretek centiméterben vannak megadva!

### XP-R

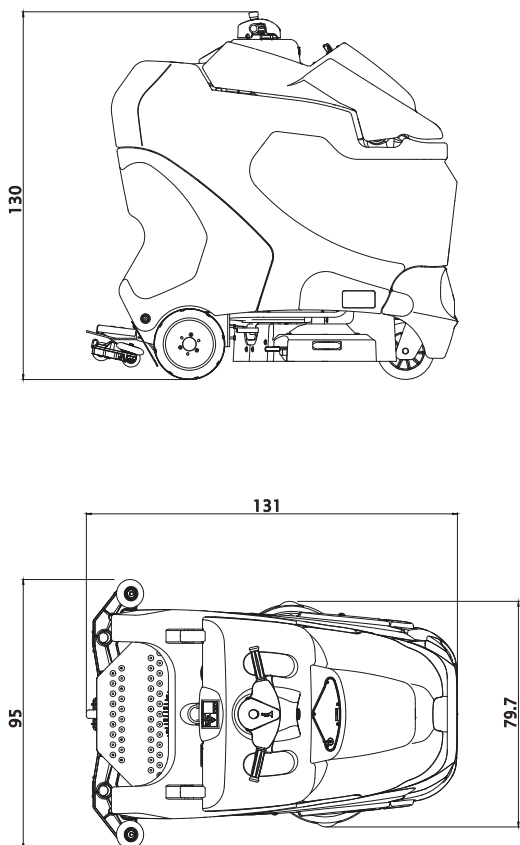

### XP-M

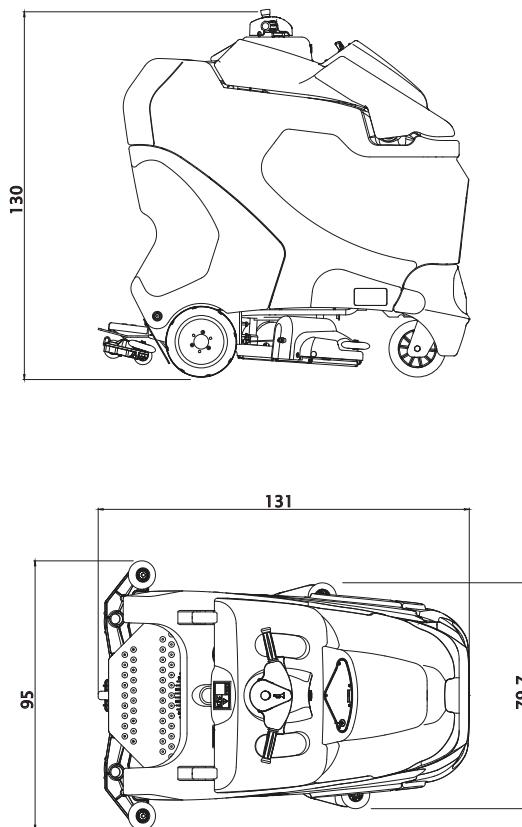

## Traduzione delle Istruzioni d'uso originali



### ATTENZIONE!

**Leggere attentamente le istruzioni d'uso e di sicurezza prima della prima messa in esercizio.**

Conservare il presente manuale con cura e a portata di mano per una rapida consultazione in qualsiasi momento.

### Spiegazione dei simboli



#### Attenzione:

Questo simbolo indica informazioni importanti. Il mancato rispetto di queste note può condurre a pericolo per le persone e/o a gravi danni materiali!



#### Attenzione:

Questo simbolo indica informazioni importanti. Il mancato rispetto di queste note può portare a malfunzionamenti e danni materiali!



#### Nota:

Questo simbolo indica informazioni importanti relative all'uso efficiente del prodotto. Il mancato rispetto di queste note può portare a malfunzionamenti!

• Contiene le note relative ai passaggi che devono essere eseguiti in sequenza.

### Indice

Istruzioni di sicurezza .....	233
Prodotti per la pulizia .....	235
Ulteriori documenti .....	235
Struttura .....	236
Batterie .....	237
Prima della messa in servizio .....	239
Inizio lavoro .....	242
Fine operazioni .....	244
Assistenza, cura e manutenzione .....	246
Guasti .....	247
Dati tecnici .....	248
Accessori .....	248
Codici di errore .....	249
Trasporto .....	249
Smaltimento .....	249
Dimensioni della macchina .....	250

## Destinazione d'uso

Le macchine sono destinate all'uso commerciale (come ad esempio in alberghi, scuole, ospedali, fabbriche, centri commerciali, centri sportivi). Rispettando rigorosamente il presente manuale, le macchine sono destinate alla pulizia a umido dei pavimenti duri. Queste macchine sono progettate esclusivamente per l'uso interno.



#### Attenzione:

La macchina non va utilizzata per la lucidatura, l'oliatura e la ceratura, la pulizia di tappeti e l'aspirazione della polvere. La pulizia a umido di parquet e pavimenti in laminato con questa macchina è a proprio rischio e pericolo.



#### Attenzione:

Le modifiche alla macchina non autorizzate da Diversey portano all'invalidazione dei segnali di sicurezza e della conformità CE. Un impiego della macchina contrario al suo corretto utilizzo potrebbe comportare danni alle persone, alla macchina e all'ambiente di lavoro. In tali casi decadono normalmente tutti gli eventuali diritti di garanzia e di assicurazione.

## Istruzioni di sicurezza

Le macchine TASKI sono conformi, per progettazione e costruzione, ai requisiti rilevanti essenziali di sicurezza e di salute delle direttive CE e recano pertanto la marcatura CE.



#### Attenzione:

La macchina deve essere utilizzata solo da persone che siano adeguatamente formate a tale scopo o abbiano dimostrato la loro capacità di operare e siano espressamente autorizzate a usare la macchina.



#### Attenzione:

La macchina non deve essere utilizzata da persone con capacità fisiche, sensoriali o mentali ridotte, inclusi bambini, o che manchino di esperienza o conoscenza della macchina stessa.

*I bambini devono essere sorvegliati per assicurarsi che non giochino con la macchina.*



#### Attenzione:

La macchina non può essere utilizzata in ambienti in cui sono immagazzinati o trattati materiali potenzialmente esplosivi e infiammabili (ad esempio benzina, solventi, olio, polvere, ecc.).

*I componenti elettrici o meccanici possono provocare l'ignizione di queste sostanze.*

**Attenzione:**

La macchina non va utilizzata per l'aspirazione di sostanze tossiche, nocive, corrosive o irritanti (ad esempio, polveri nocive, ecc.). Il sistema di filtraggio non è in grado di filtrare sostanze di questo tipo in maniera sufficiente.

*Non si possono escludere possibili danni per la salute degli utenti e dei terzi.*

**Attenzione:**

Prestare attenzione alle condizioni locali, ai terzi e ai bambini. In particolare, è necessario rallentare nei pressi di angoli ciechi, come ad es. prima di porte o curve.

**Attenzione:**

Non è consentito trasportare altre persone e oggetti con questa macchina.

**Attenzione:**

In caso di malfunzionamento, difetto, collisione o una caduta, la macchina deve essere controllata da personale autorizzato prima di riprenderne l'uso. Lo stesso vale se la macchina viene lasciata aperta, immersa in acqua o esposta all'umidità.

**Attenzione:**

In caso di danni alle parti di sicurezza, come la copertura spazzole, il cavo di alimentazione principale o i coperchi che consentono l'accesso alle parti in tensione, la macchina deve essere spenta immediatamente!

**Attenzione:**

La macchina non deve sostare, né essere parcheggiata o immagazzinata in pendenza.

**Attenzione:**

Quando si lavora sulla macchina, quest'ultima deve essere spenta e la chiave deve essere estratta.

**Attenzione:**

La macchina non deve essere utilizzata in aree con presenza di cariche elettromagnetiche (elettrosmog).

**Attenzione:**

La macchina non deve essere utilizzata in spostamento su pendenze superiori a >8%. Le pendenze vanno affrontate a una velocità di marcia ridotta e utilizzando la "modalità tartaruga", in modo tale che sia possibile garantirne l'arresto sicuro.

Le stertate brusche su pendenze possono compromettere la stabilità della macchina e sono pertanto vietate. Pericolo di incidente.

**Attenzione:**

La macchina deve essere utilizzata solo su un piano stabile, fisso e con una capacità portante sufficiente.

*Il mancato rispetto può comportare il pericolo di incidente.*

**Attenzione:**

La macchina deve essere protetta contro l'uso non autorizzato. Pertanto estrarre sempre la chiave prima di allontanarsi dalla macchina, oppure conservarla in un vano chiuso.

**Attenzione:**

La macchina può essere usata e immagazzinata solo in un ambiente asciutto, privo di polvere e a temperature comprese fra +10 e +35 °C.

**Attenzione:**

Le riparazioni di parti meccaniche o elettriche della macchina devono essere eseguite esclusivamente da personale autorizzato che conosca tutte le norme di sicurezza.

**Attenzione:**

Devono essere utilizzati solo gli accessori (spazzole, pad, ecc.) definiti nelle presenti istruzioni d'uso come "Accessori" o consigliati da un consulente TASKI. Altri accessori possono pregiudicare la sicurezza e le funzioni della macchina.

**Attenzione:**

Le norme nazionali per la tutela delle persone e la prevenzione degli infortuni, nonché le istruzioni per l'uso dei produttori di detergenti, devono essere rigorosamente rispettate.

**Attenzione:**

Spegnere immediatamente il gruppo aspiratore se dalla macchina fuoriesce schiuma o liquido!

**Attenzione:**

Questa macchina può essere fatta operare solo con batterie adatte e il caricabatterie idoneo ad esse.

**Attenzione:**

Le macchine e gli apparecchi TASKI sono progettati in modo che, secondo lo stato attuale delle conoscenze, possano essere esclusi rischi per la salute a causa del rumore o delle vibrazioni.

Vedere i dati tecnici a pagina 248.

**Prodotti per la pulizia****Nota:**

Le macchine TASKI sono progettate in modo da ottenere i migliori risultati di pulizia con i prodotti per la pulizia TASKI.

Altri prodotti per la pulizia possono causare un malfunzionamento o danni alla macchina o all'ambiente di lavoro.

Per questo motivo, si consiglia di utilizzare solo prodotti per la pulizia TASKI.

I guasti che sorgono a causa di prodotti per la pulizia errati non sono coperti dalla garanzia.

Per ulteriori informazioni rivolgersi al proprio partner di assistenza TASKI.

**Ulteriori documenti****Nota:**

Lo schema elettrico di questa macchina si trova nella lista delle parti di ricambio.

Contattare il servizio clienti per maggiori informazioni.

Struttura

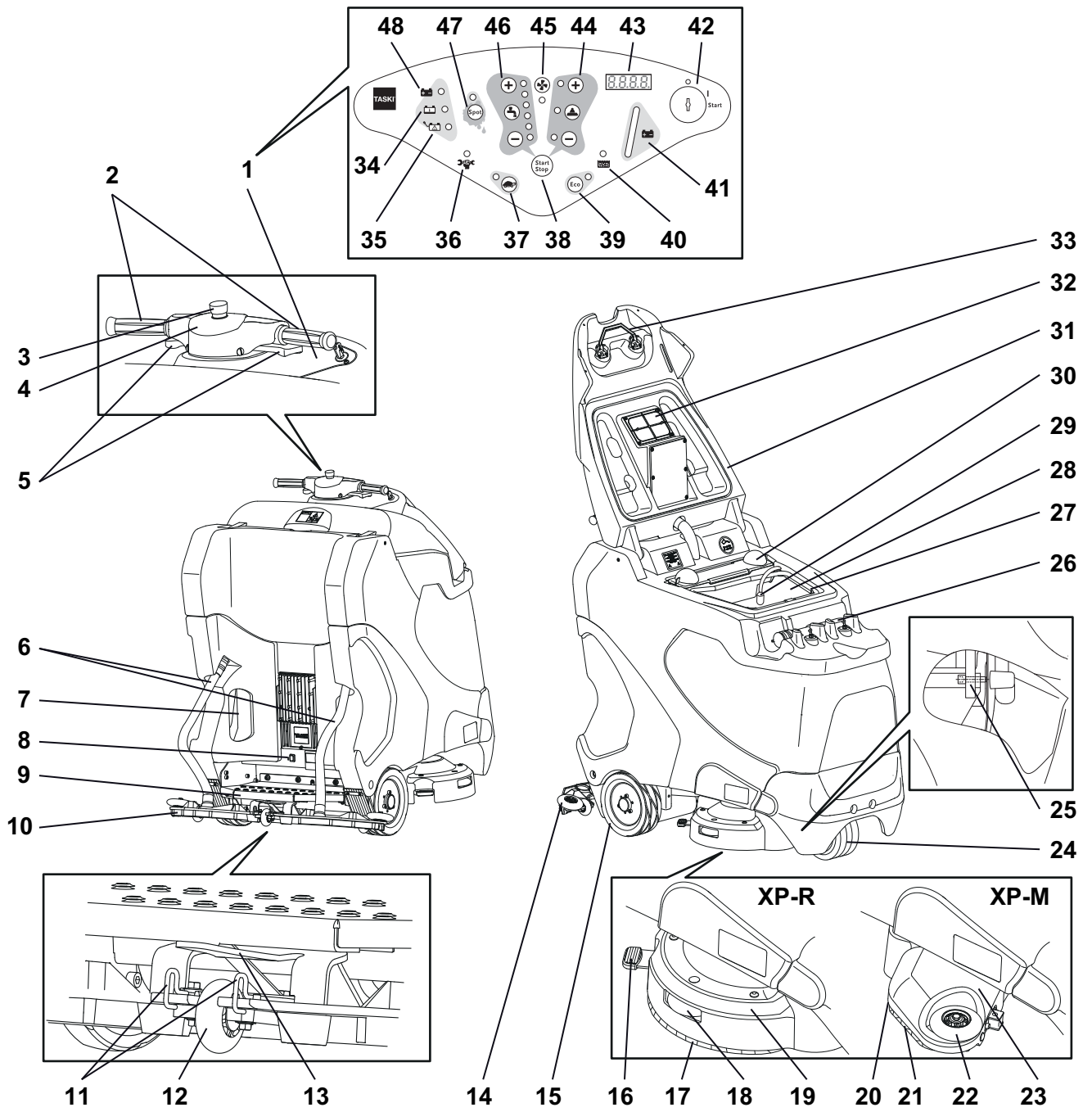

- 1 Pannello di comando
- 2 Impugnatura di guida
- 3 Arresto d'emergenza
- 4 Clacson
- 5 Combinatore di comando
- 6 Tubo di aspirazione
- 7 Cavo alimentazione principale per caricabatterie interno
- 8 Freno di stazionamento elettronico
- 9 Pannello di guida con interruttore di sicurezza
- 10 Succhiatore
- 11 Aggancio succhiatore
- 12 Ruota di supporto succhiatore
- 13 Supporto del succhiatore
- 14 Ruota paracolpi succhiatore
- 15 Ruota motrice
- 16 Sgancio accessorio XP-R
- 17 Spazzola
- 18 Ruota paracolpi gruppo spazzola XP-R
- 19 Gruppo spazzola XP-R
- 20 Sgancio accessorio XP-M
- 21 Spazzola con microrotazione
- 22 Ruota paracolpi gruppo spazzola XP-M
- 23 Gruppo spazzola XP-M
- 24 Ruote sterzanti
- 25 Sblocco vano batterie
- 26 Tubo di svuotamento
- 27 Serbatoio acqua pulita (rivestito)
- 28 Serbatoio di recupero
- 29 Pompa e filtro di ingresso aspirazione
- 30 Filtro a setaccio
- 31 Coperchio serbatoio
- 32 Filtro aspirazione
- 33 Sblocco chiusura serbatoio
- 34 Indicatore batteria viene caricata
- 35 Indicatore guasto batteria/alimentatore
- 36 Indicatore led di servizio
- 37 Pulsante tartaruga (ON/OFF)
- 38 Pulsante programma (avvio/arresto)
- 39 Pulsante modalità ECO (ON/OFF)
- 40 Spia serbatoio di recupero pieno
- 41 Indicatore batterie
- 42 Interruttore a chiave
- 43 Display
- 44 Pulsante azionamento accessorio (ON/OFF), gruppo spazzole (+/-)
- 45 Pulsante gruppo aspiratore (ON/OFF)
- 46 Pulsante soluzione di pulizia immissione (ON/OFF), quantità (+/-)
- 47 Pulsante modalità spot (ON/OFF)
- 48 Indicatore batteria caricata

## Batterie

### Batterie consentite

Per il funzionamento della macchina sono necessarie batterie di trazione (non starter o batterie portatili). Si consigliano batterie di trazione pure. Solo tali batterie garantiscono una lunga durata.

Le batterie di trazione sono prodotte come aperte (set batterie acido) o come esenti da manutenzione (VRLA - Gel e AGM). Per ogni tipo di progettazione e produzione, la macchina deve essere adattata di conseguenza.

Ogni batteria offre una durata diversa e differenti caratteristiche prestazionali.

La programmazione della macchina deve essere effettuata dopo l'installazione delle batterie o in caso di cambio del tipo di batteria e/o del produttore e prima della messa in servizio.

Un'impostazione errata può causare il guasto prematuro delle batterie.

### Misure di sicurezza nell'uso delle batterie



- Le batterie contengono acido. Durante la manutenzione, l'installazione e la rimozione del set batterie acido, è necessario indossare occhiali protettivi.

- Lavare/sciacquare con abbondante acqua gli occhi o la pelle se colpiti da spruzzi di acido.

Successivamente consultare un medico.

Gli indumenti devono essere risciacquati con acqua.

- Durante la ricarica delle batterie vengono prodotti gas potenzialmente esplosivi. Tenere lontano le fiamme libere o gli oggetti incandescenti.

- Non fumare!

- Pericolo di incendio!

- Attenzione! Le batterie sono sempre sotto tensione, pertanto è vietato appoggiarvi sopra oggetti metallici.

#### Attenzione:

Tenere le batterie pulite e asciutte. Rimuovere subito l'acido o l'acqua fuoriuscita (set batterie acido).

Indossare guanti di protezione.

#### Attenzione:

Le batterie devono essere installate solo dai centri di assistenza autorizzati o da professionisti Diversy e secondo lo schema elettrico. Il montaggio o il collegamento non corretto possono provocare lesioni gravi, causare esplosioni e seri danni alla macchina e all'ambiente.

**Attenzione:**

Osservare anche le istruzioni d'uso del produttore della batteria.

**Attenzione:**

Durante il caricamento delle batterie, deve essere garantita una ventilazione adeguata.

**Attenzione:**

Per effettuare la manutenzione, le batterie devono essere rimosse dalla macchina!

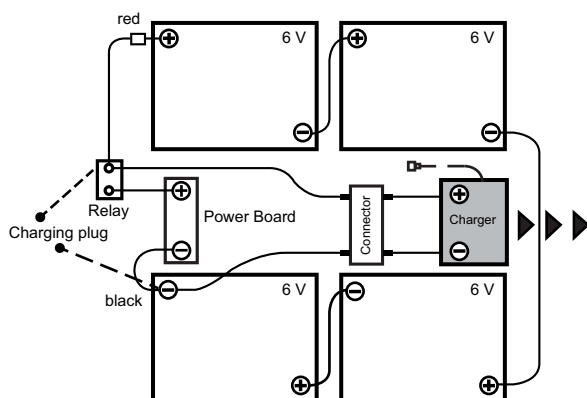
**Schema di connessione della batteria****Ricarica con un caricabatterie esterno**

Ogni tipo di batteria e/o produttore di batterie richiede una caratteristica di carica differente.

**Attenzione:**

Una caratteristica di carica errata o l'utilizzo improprio di un caricabatterie si tradurranno in un guasto prematuro o nella rapida distruzione delle batterie.

I caricabatterie incorporati disponibili come optional si adattano alle dimensioni della batteria e includono più curve di caricamento impostate in fabbrica o dal tecnico di assistenza TASKI per le batterie consigliate. Tale requisito vale anche in caso di utilizzo di caricabatterie fissi (esterni). Tale requisito vale anche in caso di utilizzo di caricabatterie fissi (esterni).

**Attenzione:**

Ricariche brevi e ripetute possono danneggiare le batterie in modo permanente. Indicazione approssimativa: Prima di una ricarica, deve essere utilizzato almeno il 20% circa della capacità disponibile.

**Attenzione:**

Per raggiungere il loro ciclo di vita massima, le batterie di trazione devono essere sottoposte a un ciclo di ricarica completo (12-16 ore) per 2 volte alla settimana.

**Attenzione:**

Prima di un lungo arresto della macchina, le batterie devono essere sottoposte a un ciclo di ricarica completo. Il caricabatterie viene poi rimosso dalla macchina o dalla rete. Le batterie si scaricano da sole col tempo. A seconda del tipo, devono essere ricaricate dopo 3-6 mesi. Prima di rimettere in servizio le batterie, esse devono essere nuovamente sottoposte a un ciclo di ricarica completo.

**Ricarica con un caricabatterie esterno**

- Collegare il caricabatterie esterno al dispositivo scollegando le batterie della macchina.

**Attenzione:**

Assicurarsi che la spina sia inserita fino al blocco d'arresto, per garantire un buon contatto elettrico.

**Nota:**

Durante la ricarica, tutte le funzioni della macchina sono disabilitate.

**Ricarica con caricabatterie incorporato (opzionale)**

- La macchina deve essere spenta.
- Rimuovere il cavo di alimentazione principale e collegarlo ad una presa (con fusibile ad azione ritardata).

**Dopo che la carica è completa****Attenzione:**

Spegnere il caricabatterie prima di scollegare le batterie (solo per i caricabatterie esterni).

*Il caricabatterie può causare un'esplosione nel vano batterie.*

- Riporre il cavo di alimentazione principale del caricabatterie incorporato (opzionale) nello spazio previsto.
- Tenere il cavo del caricabatterie asciutto e protetto contro i danni.

**Attenzione:**

Il cavo del caricabatterie trasmette correnti elevate. Se ci sono segni di danni alle spine, ai cavi o ai dispositivi di connessione, il caricabatterie non deve essere utilizzato.



## Manutenzione e cura delle batterie aperte (set batterie acido)

### Nota:



La cura delle batterie esenti da manutenzione è limitata al rispetto del corretto processo di caricamento e della curva di caricamento impostata correttamente.

### Aprire il vano batterie per la manutenzione

- La macchina deve essere spenta.



### Attenzione:

Prima di aprire il vano batterie è necessario accertarsi che entrambe le aree dei serbatoi siano vuote.

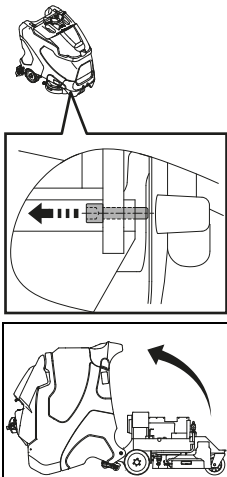

- In basso a sinistra e a destra sulla parte anteriore della macchina si trova lo sblocco per il vano batterie.
- Svitare le viti a brugola.

- Ribaltare con attenzione il serbatoio all'indietro finché si trova sul pavimento.



### Attenzione:

Al termine della manutenzione, ribaltare con attenzione il serbatoio nella posizione di origine e avvitare nuovamente la vite a brugola.

## Prima della messa in servizio

### Freno di stazionamento

#### Attivazione:

- Il freno di stazionamento viene disattivato automaticamente dall'elettronica quando si premono i cominatori di comando.

#### Sblocco:

### Nota:



La pedana deve essere occupata.

- Premendo i cominatori di comando, il freno di stazionamento viene sbloccato automaticamente.

#### Sblocco di emergenza:

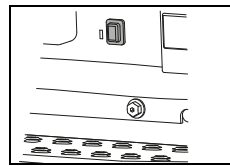

- Al fine di poter spostare la macchina in caso di perdita del controllo o dell'alimentazione elettrica, il freno di stazionamento può essere sbloccato manualmente. A tale scopo, deve essere premuto il pulsante di sblocco. Questo si trova al di sopra della pedana.

### Controllare il freno di stazionamento e l'arresto d'emergenza



### Attenzione:

Il freno di stazionamento e il pulsante di arresto d'emergenza sono componenti di sicurezza importanti. Il loro funzionamento deve pertanto essere controllato regolarmente a intervalli ravvicinati prima dell'utilizzo della macchina.

- Accendere la macchina.
- Azionare l'acceleratore tenendo lo sterzo dritto. La macchina si mette in movimento procedendo dritto.
- A questo punto premere l'arresto d'emergenza.

### Nota:



La macchina deve bloccarsi immediatamente senza correzioni dello sterzo.



### Attenzione:

Se una di queste funzioni non viene attivata, la macchina deve essere messa fuori servizio fino a una riparazione corretta da parte di un centro di assistenza TASKI autorizzato.

## Dispositivi d'allarme



### Attenzione:

I dispositivi d'allarme come i led di segnalazione e il segnale acustico in caso di retromarcia devono essere controllati regolarmente per verificarne il corretto funzionamento. I malfunzionamenti devono essere risolti immediatamente. Il funzionamento della macchina con dispositivi d'allarme mancanti o difettosi richiede una maggiore cautela e attenzione.



### Attenzione:

Le leggi nazionali hanno sempre la priorità. Esse possono richiedere l'adozione di comportamenti diversi e devono essere scrupolosamente rispettate.

## Spostamento del mezzo

Controllare la direzione di marcia con il manubrio e la velocità con i combinatori di comando. La velocità viene costantemente adattata.

Rilasciando i combinatori di comando, la macchina decelera fino all'arresto e il freno di stazionamento viene attivato.

- Accendere la macchina (interruttore a chiave).

*La spia si accende brevemente.*

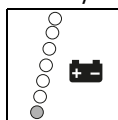

*L'indicatore batterie segnalerà la disponibilità della macchina.  
(in caso di guasto, vedere pagina 247).*

- Per la marcia avanti devono essere premuti solo i combinatori di comando.
- Per la marcia indietro premere i combinatori di comando verso il retro.



### Nota:

Durante la marcia in curva, la velocità viene ridotta elettronicamente.



### Nota:

Se si esegue la retromarcia mentre si lavora, il succhiatore si solleva automaticamente e viene interrotta l'immissione della soluzione di pulizia.

## Spostamento della macchina (in caso di difetto)



### Nota:

Per lo spostamento della macchina sono generalmente richieste due persone.



### Attenzione:

La macchina è pesante e quindi spostarla manualmente comporta dei rischi!  
*I passi falsi possono causare danni alle persone e alla macchina.*

- Lo spostamento può essere effettuato solo con l'azionamento del pulsante di sblocco. (vedere pagina 239)

## Inserimento dell'accessorio

Prima dell'inserimento verificare:

- che l'usura della spazzola non abbia superato l'altezza delle setole rosse o 1 cm di lunghezza della setola.
- l'usura e la pulizia del pad abrasivo.



### Attenzione:

Non utilizzare le spazzole che hanno raggiunto il limite di usura. Ciò è indicato dalla lunghezza delle setole rosse. Non utilizzare pad usurati o sporchi. Utilizzare solo accessori originali TASKI. Il mancato rispetto può portare a risultati scadenti della pulizia o addirittura a danni al pavimento.

## XP-R

- Posizionare gli utensili sotto il gruppo spazzola.

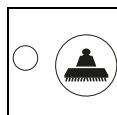

- Premere il pulsante azionamento dell'utensile ON/OFF.

*Il gruppo spazzola si abbassa automaticamente, centra gli accessori e si ferma.*

- Rimanere sul percorso

*Gli accessori vengono agganciati automaticamente e in questo modo sono pronti all'uso.*



### Attenzione:

Verificare che gli accessori siano stati afferrati.



### Nota:

L'azionamento dell'accessorio viene attivato azionando i combinatori di comando

## XP-M

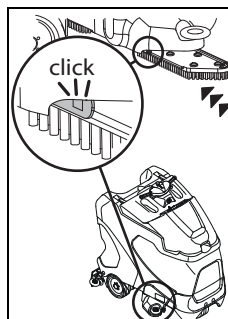

- Premere l'accessorio verso l'alto e inserirlo finché scatta.

## Montare il succhiatore

- La macchina deve essere spenta.
- Inserire il succhiatore sotto il gancio.

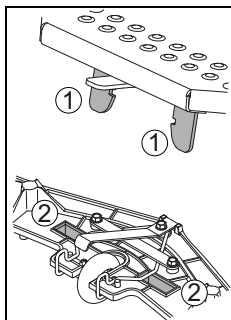

- Posizionare il succhiatore sotto i cerni del gancio(1), che si inseriscono nell'incavo del succhiatore (2).

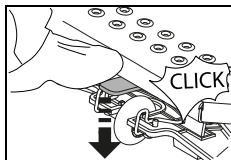

- Premere il gancio all'indietro, fino a quando il succhiatore non è in posizione.

- Attaccare saldamente entrambi i tubi di aspirazione al collo del succhiatore.

## Riempire il serbatoio acqua pulita



### Attenzione:

Temperatura massima dell'acqua 60 °C/ 140 °F.

Diversey raccomanda l'uso di acqua fredda, perché l'acqua calda assume immediatamente la temperatura del pavimento, in caso di contatto, e quindi non comporta alcun vantaggio.

- La macchina deve essere spenta.
- Aprire il coperchio serbatoio.
- Mettere il serbatoio acqua pulita (serbatoio acqua rivestito) nella posizione designata.
- Togliere il dosatore dal serbatoio acqua pulita (rivestito).

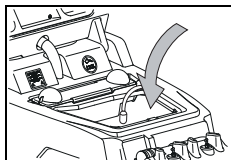

- Riempire d'acqua il serbatoio acqua pulita (rivestito).

*Il segno rosso in alto mostra l'altezza massima ammissibile di riempimento.*

- Ribaltare il coperchio serbatoio nuovamente nella posizione di origine e premerlo verso il basso finché si arresta.

## Dosaggio



### Attenzione:

Se si maneggiano sostanze chimiche, è necessario indossare guanti, occhiali di protezione e indumenti di lavoro (protettivi) appropriati!



### Nota:

Usare solo prodotti chimici raccomandati da Diversey e osservare strettamente le informazioni sui prodotti.



### Attenzione:

L'utilizzo di prodotti non idonei (ad es. prodotti contenenti cloro, acidi o solventi) può comportare un rischio per la salute e causare gravi danni alla macchina.

Esempi di dosaggio:

Indicazione sull'imballaggio del prodotto		Capacità serbatoio	Quantità prodotto per riempimento di serbatoio
0,5%	50 ml per 10 l di acqua	113l	0.5l
1%	100 ml per 10 l di acqua	113l	1.1l
2%	200 ml per 10 l di acqua	113l	2.2l
3%	300 ml per 10 l di acqua	113l	3.3l

- Riempire il dosatore con un prodotto idoneo e versare il contenuto nel serbatoio acqua pulita. Ripetere il processo fino a quando si raggiunge il dosaggio desiderato.
- Dopo aver completato il dosaggio, il dosatore rimane nel serbatoio.

### Nota:



TASKI offre facoltativamente un dosaggio automatico. Questo può essere montato in un secondo momento. Rivolgersi al servizio clienti.

## Pulizia preliminare



### Attenzione:

Rimuovere gli oggetti (pezzi di legno, parti metalliche, ecc.) eventualmente presenti sulla superficie da pulire.

*L'accessorio in rotazione potrebbe proiettare questi oggetti a distanza, provocando danni a persone e cose.*

## Inizio lavoro



### Attenzione:

Durante i lavori con questa macchina, è sempre necessario indossare scarpe e indumenti di lavoro adeguati!



### Nota:

Durante il funzionamento della macchina, tenere sempre entrambe le mani sullo sterzo/sull'impugnatura di guida per garantire la sicurezza operativa.



### Attenzione:

Cercare di prendere familiarità con la macchina eseguendo un giro di prova in uno spazio libero.



### Attenzione:

Se durante l'utilizzo della macchina vi è il rischio di caduta di oggetti, è necessario applicare e rispettare le necessarie misure di protezione in conformità alle leggi nazionali.



### Attenzione:

Prima dell'inizio del lavoro, verificare se (nella posizione di lavoro) il campo visivo è sufficiente a garantire la sicurezza operativa. Rispettare la norma EN 3411.

*Il campo visivo non sufficiente può rendere il lavoro più gravoso e compromettere di conseguenza la sicurezza di operatori, macchina e terzi.*



### Attenzione:

Durante il lavoro, rispettare l'altezza massima di transito in corrispondenza di porte e sottopassi, che è riportata sul segnale di pericolo applicato sulla macchina.



### Nota:

Quando si lavora in edifici pubblici, la spia deve essere accesa.

- Accendere la macchina.  
*La spia si accende brevemente.*

## Utilizzare l'arresto d'emergenza



### Attenzione:

Attivando l'arresto d'emergenza, il pedale/i combinatori di comando devono essere assolutamente rilasciati, poiché altrimenti la distanza di arresto si prolunga in modo inammissibile.

## Avviare manualmente il programma

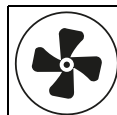

- Premere il pulsante gruppo aspiratore ON/OFF.

*La spia si accende, il motore di aspirazione si avvia e il succhiatore si abbassa automaticamente nella posizione di lavoro.*



- Premere il pulsante immissione soluzione di pulizia ON/OFF.

*La spia si accende.*

*L'erogazione della soluzione di pulizia viene avviata quando gli accessori ruotano.*

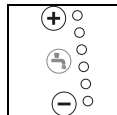

- Selezionare il dosaggio desiderato (da 1 a 6) premendo le chiavi di sicurezza +/-.



### Nota:

Diversey consiglia di lavorare in modo sostenibile determinando la corretta quantità di dosaggio del prodotto. Il sovradosaggio e il sottodosaggio portano a risultati di pulizia insoddisfacenti.



### Nota:

TASKI offre facoltativamente un dosaggio automatico. Questo può essere montato in un secondo momento. Rivolgersi al servizio clienti.



- Premere il pulsante azionamento dell'utensile ON/OFF.

*La spia si accende, il gruppo spazzola si abbassa e il processo di aggancio si avvia automaticamente.*

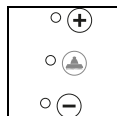

- Selezionare la pressione di contatto desiderata premendo le chiavi di sicurezza +/- dei livelli 1-3.



### Nota:

Identificare e scegliere sempre il livello più basso sufficiente per buoni risultati di pulizia. In questo modo si ottimizza il consumo di energia e si salvaguarda la macchina.

## Modalità ECO

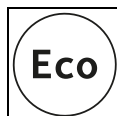

- Premendo il pulsante modalità ECO ON/OFF viene attivata la modalità ECO.



### Nota:

Se necessario, la soluzione di pulizia e la pressione della spazzola in modalità ECO possono essere regolate manualmente. La modalità ECO è progettata per pavimenti piuttosto lisci senza fughe.

## Modalità spot



- Premendo il pulsante modalità spot ON/OFF viene attivata la modalità spot.



### Nota:

Se necessario, la soluzione di pulizia e la pressione della spazzola in modalità Spot possono essere regolate manualmente. La modalità spot è progettata per pavimenti molto sporchi.

## Iniziare con il tasto programma



- Premendo il tasto programma, al successivo inizio lavoro o parte di lavoro, tutte le funzioni della macchina si avviano con gli ultimi valori utilizzati.



### Nota:

Premendo nuovamente un pulsante, la funzione corrispondente viene annullata. Il motore di aspirazione è in funzione per un tempo predeterminato, al fine di minimizzare il gocciolamento. La spia lampeggia finché non si spegne il motore di aspirazione.



### Nota:

I valori impostati possono essere adattati in qualsiasi momento durante le operazioni di lavoro. Quando si spegne la macchina, i valori impostati vengono salvati e si riattivano automaticamente alla riaccensione successiva.



### Nota:

Premendo il tasto programma alla fine del lavoro, viene avviato un programma ottimizzato per la fine operazioni: Vedi la descrizione a pagina 244 più avanti (funzionamento automatico).  
Le impostazioni e le funzioni attive vengono salvate.

## Inizio della pulizia

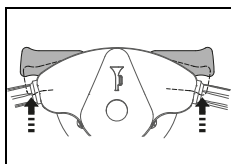

- Con la macchina accesa e un operatore sul pannello di guida, la macchina si mette in moto se vengono premuti i cominatori di comando. Se selezionato, il gruppo spazzola si avvia e apre l'erogazione della soluzione di pulizia.

*La velocità di corsa è controllata dalla posizione dei cominatori di comando. Rilasciando i cominatori di comando, la macchina decelera automaticamente fino all'arresto e il freno di stazionamento viene attivato. L'afflusso del liquido di pulizia viene chiuso, quindi il gruppo spazzola si ferma dopo un certo ritardo.*

### Nota:



L'erogazione della soluzione di pulizia è adattata alla velocità di funzionamento. (IntelliFlow)



### Attenzione:

Quando si lavora su superfici scomode o strette, deve essere premuto il pulsante tartaruga ON/OFF. (la spia si accende) In questo modo si abbassa la velocità massima e si riduce il rischio di incidenti.

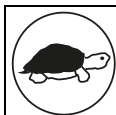

- Se viene premuta di nuovo, il limite viene rimosso, la spia si spegne.

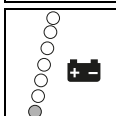

- Quando la spia rossa dell'indicatore batterie si accende, portare la macchina lavasciuga verso il caricabatterie.

## Capacità della batteria - fine disponibilità operativa

L'indicatore batterie fornisce informazioni sul tempo operativo disponibile.

- La spia rossa comincia a lampeggiare, restano ancora circa 5 minuti alla fine della disponibilità operativa.
- Successivamente il gruppo spazzola e (30 secondi più tardi) il succhiatore si sollevano. La luce della spia rossa è ora fissa.
- Restano quindi altri 10 minuti per portare la macchina alla stazione di ricarica. Quindi la macchina si spegne automaticamente.
- Per una nuova messa in servizio, le batterie devono essere completamente cariche.

## Metodi di pulizia

### Metodo del lavoro diretto:

Lavaggio e aspirazione in una sola operazione.

### Metodo del lavoro indiretto:

Applicazione della soluzione di pulizia, lavaggio e aspirazione in più fasi.



### Nota:

In determinate circostanze, a causa di speciali combinazioni di pavimenti/sporco e di prodotti per la pulizia, la guida della macchina può essere limitata.

Con le ruote opzionali disponibili, la trazione della macchina sul pavimento può essere migliorata. Si prega di contattare il servizio clienti TASKI.

## Ricarica della soluzione di pulizia



### Attenzione:

Quando si lavora senza soluzione di pulizia, questo può portare a danni al pavimento.



### Nota:

Un crepitio della pompa indica che il serbatoio acqua pulita (serbatoio acqua rivestito) è vuoto.



### Attenzione:

La pompa non deve mai funzionare a secco per lunghi periodi.

- La macchina deve essere spenta.
- Aprire il coperchio serbatoio.
- Riempire il serbatoio acqua pulita (rivestito) con acqua, vedi la pagina 241.
- Inserire il prodotto per la pulizia con il dosatore.
- Ribaltare il coperchio serbatoio nuovamente nella posizione di origine e premerlo verso il basso finché si arresta.

## Scaricare l'acqua sporca

### Spia serbatoio di recupero pieno:

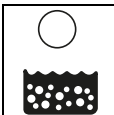

- Se la spia del serbatoio di recupero è accesa, il programma di pulizia viene annullato, il succhiatore si solleva e il gruppo aspiratore si spegne.

- Svuotare il serbatoio di recupero, vedi pagina 245.



### Nota:

Nel caso di formazione di schiuma nel serbatoio, si accende la spia del serbatoio di recupero.

- Svuotare il serbatoio di recupero, vedi pagina 245.

## Fine operazioni

### Funzionamento manuale



- Premere il pulsante soluzione di pulizia ON/OFF.

*L'immissione della soluzione di pulizia viene arrestata.*

- Spostarsi ancora per pochi metri, in modo che gli accessori continuino a ruotare per un po' di tempo e si eviti il "gocciolamento".

*Questo è particolarmente importante per i contact pad TASKI.*



- Premere il pulsante di azionamento del gruppo spazzola ON/OFF.

*La spia si accende, il gruppo spazzola viene arrestato e sollevato.*

- Spostarsi ancora pochi metri per assorbire l'acqua sporca residua.

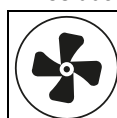

- Premere il pulsante gruppo aspiratore ON/OFF.

*La spia si accende, il succhiatore si solleva automaticamente.*

*Il motore di aspirazione è ancora attivo per 15 secondi.*

### Funzionamento automatico



- Premere il pulsante programma avvio/arresto.

*L'immissione della soluzione di pulizia viene arrestata.*

*Il gruppo spazzola si ferma e si solleva.*

*Dopo 30 secondi, il succhiatore viene sollevato.*

*Il motore di aspirazione è ancora attivo per 15 secondi prima di spegnersi automaticamente.*

### Rimuovere e pulire il succhiatore

- La macchina deve essere spenta.
- Scollegare i due tubi di aspirazione dalla presa del succhiatore.

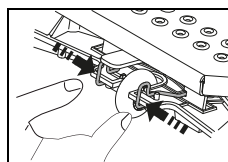

- Stringere le staffe di arresto. In questo modo il succhiatore è sbloccato e può essere rimosso dal supporto.

- Pulire il succhiatore con acqua corrente e l'ausilio di una spazzola.



### Nota:

Solo le lamelle pulite e intatte ottengono risultati ottimali di aspirazione!

## Svuotare e pulire il serbatoio di recupero e il serbatoio acqua pulita (serbatoio acqua rivestito)



### Nota:

Lo smaltimento dell'acqua sporca o della soluzione di pulizia deve essere effettuato in conformità alle normative nazionali.



### Nota:

Durante lo svuotamento del serbatoio di recupero, tenere presente le norme in materia di dispositivi di protezione individuale del produttore del detergente.

- La macchina deve essere spenta.

Procedere come segue:

- Aprire il coperchio serbatoio.

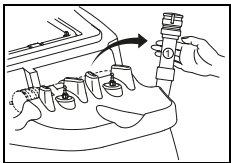

- Rimuovere il tubo di svuotamento del serbatoio di recupero dal supporto.
- Scaricare il tubo di svuotamento.
- Comprimere il collo (1) del tubo di svuotamento.
- Estrarre il tappo dal tubo di svuotamento e svuotare il serbatoio di recupero.

- Sollevare il serbatoio acqua pulita (serbatoio acqua rivestito), adagiarlo sul punto più basso nel serbatoio di recupero e svuotarlo.
- Rimuovere il serbatoio acqua pulita (serbatoio acqua rivestito) dal serbatoio di recupero e sciacquarlo abbondantemente con acqua pulita.
- Sciacquare il serbatoio di recupero con acqua pulita.

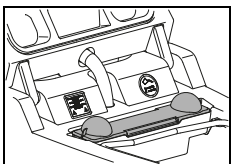

- Rimuovere il filtro solidi (giallo), svuotarlo e sciacquarlo accuratamente con acqua corrente.

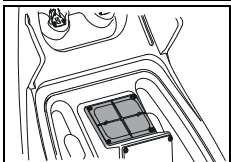

- Rimuovere il filtro aspirazione (giallo) e pulire lo sporco con un panno o una spazzola morbida.

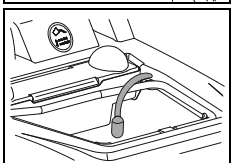

- Rimuovere il filtro di ingresso aspirazione e pulire lo sporco con un panno o una spazzola morbida.



### Attenzione:

Un filtro aspirazione intasato può influenzare la potenza di aspirazione.

Un filtro di ingresso aspirazione intasato può ridurre la quantità di soluzione di pulizia.

- Montare il filtro a setaccio (giallo), il serbatoio acqua pulita (serbatoio acqua rivestito), il filtro aspirazione e il filtro di ingresso aspirazione.
- Posizionare nuovamente il tubo di svuotamento nel supporto.

## Rimuovere e pulire gli accessori



### Nota:

Pulire gli accessori dopo ogni completamento dei lavori di pulizia.

- La macchina deve essere spenta.

### XP-R

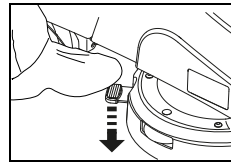

- Premere lo sblocco degli accessori con il piede.

### XP-M

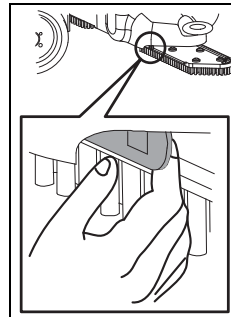

- Tirare la leva di arresto.

- Rimuovere gli accessori e pulirli con acqua corrente.

## Pulizia della macchina



### Attenzione:

Non pulire mai la macchina con getti d'acqua o pulitori ad alta pressione.

*L'acqua penetrata nella macchina può provocare seri danni alle parti meccaniche o elettriche.*

- Pulire la macchina con un panno umido.

## Immagazzinamento / parcheggio della macchina (non in funzione)



### Nota:

La macchina deve essere spenta e la chiave deve essere rimossa.



### Nota:

Immagazzinare la macchina con il succhiatore sollevato, il gruppo spazzole sollevato e il coperchio serbatoio aperto. Il serbatoio può essere lasciato asciugare in questo modo.

Questo impedisce la formazione di muffe e cattivi odori.

### Attenzione:

Non immagazzinare mai la macchina con le batterie scariche. Le batterie in questo modo si danneggerebbero irreparabilmente.



## Assistenza, cura e manutenzione

La manutenzione della macchina è essenziale per il corretto funzionamento ed una lunga durata.



### Attenzione:

Possono essere utilizzate solo parti originali TASKI, altrimenti decadono tutte le rivendicazioni di garanzia e responsabilità!



### Attenzione:

Per escludere che la macchina possa mettersi inavvertitamente in funzione, prima degli interventi di manutenzione è necessario

- *spegnere la macchina,*
- *estrarre la chiave e*
- *premere il pulsante d'emergenza.*

Spiegazione dei simboli:

◇ = Alla fine di ogni pulizia, ◇◇ = ogni settimana, ◇◇◇ = ogni mese, ⊗ = led di servizio

Attività	◇	◇◇	◇◇◇	⊗	Pagina
Caricare le batterie	•				238
Rabbioccare l'acqua distillata (batterie acido), osservare la scheda del produttore della batteria!		•			239
Svuotare e pulire il serbatoio di recupero e il serbatoio acqua pulita.	•				245
Controllare / pulire il filtro di ingresso aspirazione e il filtro aspirazione se sporchi.	•				
Pulire tutte le parti evidenziate in giallo.	•				
Pulire gli accessori.	•				245
Pulire il succhiatore, controllare se le lamelle sono logore e sostituirle se necessario.	•				244
Pulire la macchina con un panno umido.	•				245
Pulire la guarnizione del coperchio serbatoio e verificare la presenza di crepe, sostituire se necessario.	•				
Controllare il freno di stazionamento e il pulsante di arresto d'emergenza				•	239
Programma manutenzione/assistenza tramite tecnico Diversey				•	

## Intervalli di manutenzione

Le macchine TASKI sono di alta qualità, sono state testate in fabbrica e dal revisore autorizzato per la vostra sicurezza. I componenti elettrici e meccanici sono soggetti ad usura e obsolescenza dopo un uso prolungato.



- Per mantenere la sicurezza di funzionamento e la disponibilità, se l'indicatore di servizio si accende (impostazione di fabbrica 650 ore di lavoro) o almeno una volta all'anno è necessario eseguire una revisione di assistenza.

## Servizio clienti

Se ci contattate a causa di un malfunzionamento o di un ordine, indicate sempre il modello e il numero di serie.

Queste informazioni possono essere trovate sulla targhetta della macchina. Nell'ultima pagina di questo manuale trovate l'indirizzo del più vicino punto di assistenza TASKI.

## Sostituzione delle lamelle

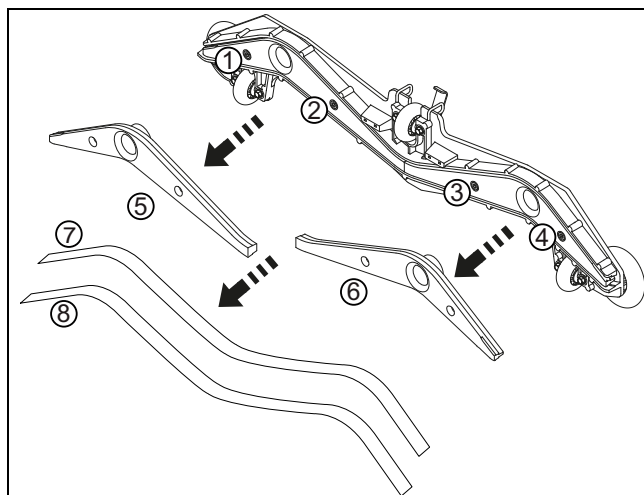

- Avvitare le quattro viti a brugola (1, 2, 3, 4).
- Rimuovere il corpo succhiatore dal nucleo del succhiatore (5, 6).
- Rimuovere le lamelle (7, 8).
- Pulire il corpo succhiatore e i due nuclei con acqua corrente.
- Montare le lamelle "usate" o nuove sul nucleo del succhiatore.
- Inserire nuovamente il nucleo del succhiatore nel relativo corpo.
- Svitare nuovamente le quattro viti a brugola.



## Guasti

Guasto	Possibile causa	Rimuovere il guasto	Pagina
La macchina non si accende	Macchina spenta	<ul style="list-style-type: none"> <li>Girare la chiave</li> </ul>	236
	Pulsante di arresto d'emergenza premuto	<ul style="list-style-type: none"> <li>Collegare il connettore della batteria alla macchina</li> </ul>	236
	Fusibile principale difettoso	<ul style="list-style-type: none"> <li>Controllare/sostituire il fusibile</li> <li>Contattare un centro di assistenza</li> </ul>	
	Codice di errore sul display	<ul style="list-style-type: none"> <li>Contattare un centro di assistenza</li> </ul>	249
	Immobilizer attivo o difetto nel controllo	<ul style="list-style-type: none"> <li>Rimanere sul percorso</li> </ul>	
	Batterie scariche o caricabatterie difettoso	<ul style="list-style-type: none"> <li>Caricare la batteria</li> <li>Contattare un centro di assistenza</li> </ul>	239
	Batterie difettose	<ul style="list-style-type: none"> <li>Contattare un centro di assistenza</li> </ul>	
Il gruppo spazzola o il gruppo aspiratore non possono essere disattivati	Errore nell'elettronica o nel pannello di comando	<ul style="list-style-type: none"> <li>Macchina fermata con il pulsante di arresto d'emergenza</li> <li>Contattare un centro di assistenza</li> </ul>	236
La spazzola non gira	Trasmissione spazzola spenta	<ul style="list-style-type: none"> <li>Premere il pulsante spazzola</li> </ul>	236
	Fusibile principale difettoso	<ul style="list-style-type: none"> <li>Sostituire il fusibile</li> </ul>	
	Il motore gira, l'accessorio no	<ul style="list-style-type: none"> <li>Cinghia di trasmissione rotta</li> <li>Contattare un centro di assistenza</li> </ul>	
Potenza di aspirazione scarsa all pavimento resta umido L'acqua sporca non viene assorbita	Gruppo aspiratore non acceso	<ul style="list-style-type: none"> <li>Premere il pulsante gruppo aspiratore</li> </ul>	236
	Pulsante ECO premuto	<ul style="list-style-type: none"> <li>Spegnere il pulsante ECO</li> </ul>	236
	Tube di aspirazione non collegato	<ul style="list-style-type: none"> <li>Collegare il tubo di aspirazione</li> </ul>	241
	Succhiatore non sul pavimento	<ul style="list-style-type: none"> <li>Controllare il corretto funzionamento del gancio del succhiatore</li> </ul>	241
	Lamelle usurate	<ul style="list-style-type: none"> <li>Sostituire le lamelle</li> </ul>	246
	Tube flessibile o succhiatore ostruiti (ad esempio pezzi di legno, frammenti di tessuto)	<ul style="list-style-type: none"> <li>Rimuovere il corpo estraneo</li> </ul>	
	Filtro aspirazione intasato	<ul style="list-style-type: none"> <li>Rimuovere il corpo estraneo</li> </ul>	236
	Spia gruppo aspiratore accesa ma non funziona l'aspirapolvere	<ul style="list-style-type: none"> <li>Controllare il fusibile, se necessario sostituire</li> <li>Se il fusibile è buono, contattare un partner di assistenza</li> </ul>	241
Il gruppo aspiratore si spegne	Serbatoio di recupero pieno	<ul style="list-style-type: none"> <li>Svuotare il serbatoio di recupero</li> <li>Controllare il monitoraggio della batteria</li> <li>Controllare i fusibili</li> </ul>	244
	Serbatoio di recupero sporco	<ul style="list-style-type: none"> <li>Controllare o pulire se necessario.</li> </ul>	245
Fuoriuscita insufficiente della soluzione di pulizia	Serbatoio della soluzione di pulizia vuoto	<ul style="list-style-type: none"> <li>Controllare il serbatoio della soluzione di pulizia</li> </ul>	244
	Bassa quantità impostata della soluzione di pulizia	<ul style="list-style-type: none"> <li>Impostare la quantità della soluzione di pulizia con il pulsante +/-</li> </ul>	236
	Pulsante soluzione di pulizia disattivato	<ul style="list-style-type: none"> <li>Premere il pulsante soluzione di pulizia</li> </ul>	236
	Pulire il filtro di ingresso aspirazione	<ul style="list-style-type: none"> <li>Pulire</li> </ul>	

## Dati tecnici

Macchina	XP-R	XP-M	
Larghezza operativa	75		cm
Larghezza del succhiatore	95		cm
Dimensioni (Lunghezza x Larghezza x Altezza)	131 x 95 x 130		cm
Peso massimo macchina pronta	520	510	kg
Tensione nominale	24 V		DC
Potenza nominale assorbita	1200		W
Serbatoio acqua pulita nominale +/- 5%	113		l

Valori misurati in conformità alla norma IEC 60335-2-72	XP-R	XP-M	
Peso macchina con batterie (peso di trasporto)	330	320	kg
Livello di pressione sonora LpA	69	67	dB(A)
Incertezza KpA	2.5		dB(A)
Valore complessivo delle vibrazioni	<2.5		m/s <sup>2</sup>
Incertezza K	0,25		m/s <sup>2</sup>
Paraspruzzi	IPX3		
Classe di protezione	III		

## Accessori

N.	articolo	XP-R	XP-M
7514650	Spazzola nylon 45 cm		2x
7515725	Spazzola nylon abrasiva 45 cm		2x
7515726	Spazzola nylon abrasiva 45 cm		2x
7514648	Piatto trattenitore 45 cm		2x
7522220	Piatto trattenitore 38 cm	2x	
7522221	Spazzola nylon 38 cm (standard)	2x	
7522222	Spazzola cemento 38 cm	2x	
7522223	Spazzola abrasiva 38 cm	2x	
7523342	Spazzola risparmio acqua 38 cm	2x	
4131268	Profilo di protezione	x	x
4126922	Set lampeggiante	x	x
7516242	IntelliDose swingo XP	x	x
7523390	IntelliTrail	x	x
8502830	Tube di riempimento con attacco acqua e raccordo acqua Revoflow universale	x	x

## Codici di errore

I codici di errore vengono visualizzati sul display.



### Nota:

Spegnere la macchina e poi riaccenderla dopo la visualizzazione di ogni codice di errore.

Con l'accensione e lo spegnimento si può eventualmente risolvere un errore di impostazione.

Codice	Descrizione	Rimedio
E 020	Batteria molto scarica La tensione della batteria è scesa sotto i 20,5 V.	La macchina necessita di un ciclo di caricamento completo. Contattare un centro di assistenza
E 041	La differenza di corrente tra i motori delle spazzole è maggiore del 50% per 15 sec. Il gruppo spazzola si solleva.	Spegnere la macchina e lasciarla raffreddare. Contattare un centro di assistenza
E 048	Riconoscimento di cortocircuito o situazione di sovraccarico (es. ruote o spazzole bloccate) Il motore, il motore spazzola o il motore di aspirazione è spento.	Contattare un centro di assistenza
E 051	Parametri errati Il checksum dei parametri non è corretto.	Contattare un centro di assistenza

## Trasporto



### Attenzione:

Questa macchina può essere sollevata soltanto con apparecchiature (ad esempio ponte elevatore, rampa, ecc.).



### Nota:

Trasportare la macchina in posizione verticale.



### Nota:

Assicurarsi che la macchina sia fissata e protetta nel veicolo di trasporto.

## Smaltimento



### Nota:

La macchina e gli accessori, dopo essere stati messi fuori servizio, devono essere smaltiti correttamente secondo le normative locali. Rivolgersi al partner di assistenza Diversey per supporto.

## Batterie



### Attenzione:

Le batterie devono essere rimosse dalla macchina prima di eseguirne il corretto smaltimento.

Le batterie usate vanno smaltite correttamente in conformità alla Direttiva 2006/66/CE o alle leggi nazionali vigenti.

## Dimensioni della macchina

Le dimensioni sono espresse in centimetri!

### XP-R

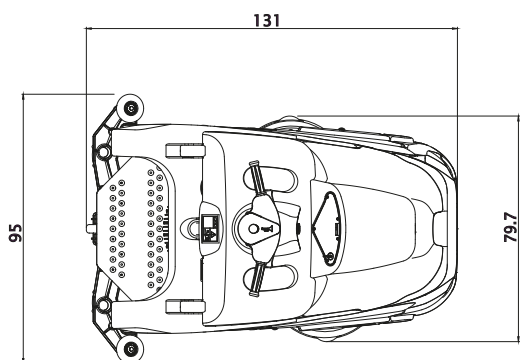
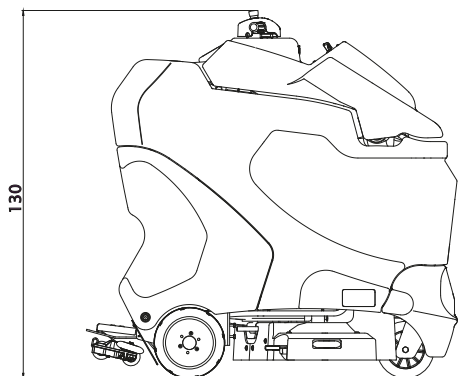

### XP-M

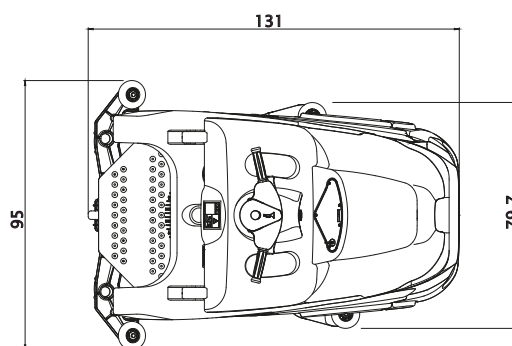
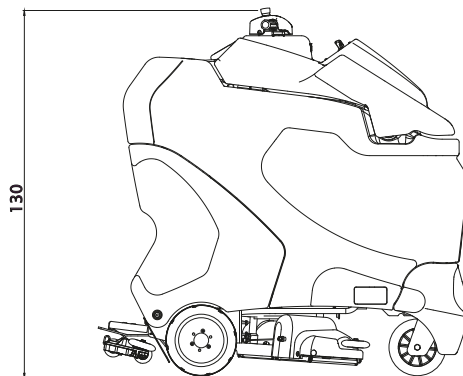

## Originalios naudojimo instrukcijos vertimas

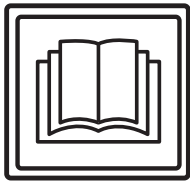

### ATSARGIAI!

Prieš naudojant mašiną pirmą kartą, būtina perskaityti naudojimo instrukciją ir saugos nuorodas.

Saugokite naudojimo instrukciją lengvai pasiekiamoje vietoje, kad bet kada galėtumėte ją paskaityti.

### Ženklių paaiškinimas



#### Pavojus!

Šiuo ženklu žymima svarbi informacija. Nesilaikant šių nuorodų, gali susižaloti asmenys ir (arba) kilti didelė materialinė žala!



#### Dėmesio!

Šiuo ženklu žymima svarbi informacija. Nesilaikant šių nuorodų, gali kilti gedimų ir materialinės žalos!



#### Pastaba.

Šiuo ženklu žymima svarbi informacija, susijusi su veiksmingu produkto naudojimu. Nesilaikant šių nuorodų, gali kilti gedimų!

• Nurodomi darbo veiksmi, kuriuos turite atlikti nustatyta eilės tvarka.

### Turinys

Saugumo nurodymai	251
Valymo produktai	253
Kiti dokumentai	253
Konstrukcijos apžvalga	254
Baterijos	255
Prieš pradėdami naudoti	257
Darbo pradžia	260
Darbo pabaiga	262
Techninė ir kita priežiūra	264
Trikty	265
Techninė informacija	266
Priedai	267
Klaidų kodai	267
Vežimas	268
Šalinimas	268
Mašinos matmenys	268

## Naudojimas pagal paskirtį

Mašinos skirtos naudoti komerciniais tikslais (pavyzdžiui, viešbučiuose, mokyklose, ligoninėse, fabrikuose, prekybos centruose, sporto salėse ir pan.). Būtina labai griežtai laikytis valymo šlapiuoju būdu nurodymų. Šios mašinos skirtos naudoti tik vidaus patalpose.



#### Dėmesio!

Šios mašinos nenaudokite poliruoti, tepti, tepti vašką, valyti kilimus ir siurbti dulkes. Šia mašina šlapiuoju būdu valant parketo ir laminato grindis, rizika tenka pačiam naudotojui.



#### Pavojus!

Jeigu atliekami pakeitimai, kurių nenurodė „Diversey“, nebegalios saugos ženklai ir CE atitiktis. Naudojant mašiną ne pagal paskirtį, gali susižaloti žmonės, sugesti mašina arba atsirasti pažeidimų darbo aplinkoje. Tokiais atvejais paprastai nustoją galioti bet kokie garantijos reikalavimai.

## Saugumo nurodymai

Pagal sandarą ir konstrukciją TASKI mašinos atitinka taikomus pagrindinius EB direktyvų saugos bei sveikatos reikalavimus ir yra pažymėtos CE ženklu.



#### Pavojus!

Mašiną naudoti gali tik asmenys, tinkamai išmokyti ja naudotis arba įrodę, kad moka ja naudotis, ir kuriems ją naudoti aiškiai pavesta.



#### Pavojus!

Šios mašinos negali naudoti vaikai ir asmenys, kurių sutrikę fiziniai, jutiminiai arba protiniai gebėjimai arba kuriems trūksta patirties ir žinių.

*Būtina prižiūrėti vaikus ir įsitikinti, kad jie nežaidžia su mašina.*



#### Pavojus!

Mašinos negalima naudoti patalpose, kuriose laikomos arba perdirbamos sprogios ir lengvai užsidegančios medžiagos (pvz., benzinas, tirpalai, mazutas, dulkės ir pan.).

*Dėl elektrinių arba mechaninių komponentų šios medžiagos gali užsidegti.*



#### Pavojus!

Mašinos negalima naudoti nuodingoms, sveikatai kenksmingoms, edžioms arba dirginančioms medžiagoms (pvz., pavojingoms dulkėms ir pan.) siurbti. Filtrų sistema tokių medžiagų pakankamai neišfiltruoja.

*Jos gali pakenkti naudotojo arba kitų asmenų sveikatai.*

**Pavojus!**

Dirbdami atsižvelkite į vietos aplinkybes, taip pat į kitus asmenis ir vaikus! Pirmiausia sumažinkite greitį tokiose vietose, kuriose prastas matomumas, pvz., prie durų arba posūkių.

**Pavojus!**

Šia mašina negalima vežti kitų žmonių ir objektų.

**Pavojus!**

Pastebėjus, kad mašina netinkamai veikia, sugedo arba buvo susidūrusi arba nukritusi, prieš pakartotinai ją paleidžiant privalo patikrinti įgaliotas specialistas. Tai taikoma ir tada, jei mašina pabuvo lauke, buvo parduota į vandenį ir (arba) sudrėko.

**Pavojus!**

Mašinos eksploatuoti nebegalima, jeigu pažeistos su sauga susijusios dalys, pavyzdžiui, šepetio gaubtas, tinklo kabelis arba kiti gaubtai, kurie suteikia prieigą prie elektrai laidžių dalių!

**Pavojus!**

Mašinos negalima statyti arba laikyti ant nuolydžio.

**Pavojus!**

Prieš atliekant bet kokius darbus su pačia mašina, ją reikia išjungti ir ištraukti raktą.

**Pavojus!**

Mašiną draudžiama naudoti patalpose, kuriose yra elektromagnetinė apkrova (elektros mogas).

**Pavojus!**

Mašina negali būti naudojama ant nuolydžių >8%. Nuolydis turi vairavimo lėtai ir naudojant "vėžlys režimą" būtų keliavo siekiant užtikrinti saugų stabdymo skardinę.

Status pastatymas ant nuolydžio gali turėti įtakos mašinos stabilumui, todėl tai draudžiama. Nelaimingų atsitikimų pavojus.

**Pavojus!**

Mašiną galima naudoti tik ant tvirto, stabilaus ir pakankamos keliamosios galios pagrindo.

*Jeigu nesilaikoma šių nurodymų, kyla nelaimingų atsitikimų pavojus.*

**Dėmesio!**

Mašina turi būti apsaugota nuo neleistino naudojimo. Todėl visada ištraukite raktelį prieš jums pereiti nuo įrenginio; Arba laikyti juos užrakintoje patalpoje.

**Dėmesio!**

Mašiną galima naudoti ir laikyti tik sausoje, nedulkėtoje aplinkoje 10–35 °C temperatūroje.

**Dėmesio!**

Mechaninių arba elektros dalių remonto darbus gali atlikti tik įgaliotieji specialistai, susipažinę su taikomomis saugumo nuostatomis.

**Dėmesio!**

Galima naudoti tik tuos įrankius (šepetčius, padėkliukus ir pan.), kurie kaip priedai nurodyti šioje naudojimo instrukcijoje arba kuriuos rekomendavo TASKI konsultantas. Kiti įrankiai gali pakenkti mašinos saugai ir veikimui.

**Dėmesio!**

Visada būtina laikytis nacionalinių asmens apsaugos ir nelaimingų atsitikimų prevencijos nuostatų, taip pat su valymo priemonių naudojimu susijusių gamintojo nurodymų.

**Dėmesio!**

Jei iš mašinos veržiasi putos arba skystis, iš karto išjunkite siurbimo agregatą!

**Dėmesio!**

Šią mašiną galima naudoti tik kartu su tinkamomis baterijomis ir patikrintais įkrovikliais.

**Dėmesio!**

TASKI mašinos ir prietaisai yra sukonstruoti taip, kad, atsižvelgiant į dabartinę būseną, atmetama sveikatos pažeidimų dėl triukšmo emisijos arba vibracijos galimybė.

Žr. techninę informaciją 266p.

## Valymo produktai



### **Pastaba.**

Atsižvelgiant į TASKI mašinų konstrukciją, geriausių valymo rezultatų pasiekama naudojant TASKI valymo produktus.

Kiti valymo produktai gali turėti įtakos mašinos veikimui, ją apgadinti arba pažeisti darbo aplinką.

Todėl rekomenduojame naudoti tik TASKI valymo produktus.

Gedimams, atsiradusiems naudojant netinkamus valymo produktus, garantija netaikoma.

Išsamesnės informacijos kreipkitės į savo TASKI techninės priežiūros atstovą.

## Kiti dokumentai



### **Pastaba.**

Šios mašinos elektros schemą rasite at-sarginių dalių sąrašė.

Dėl išsamesnės informacijos susisiekite su klientų aptarnavimo centru.

# Konstrukcijas apžvalga

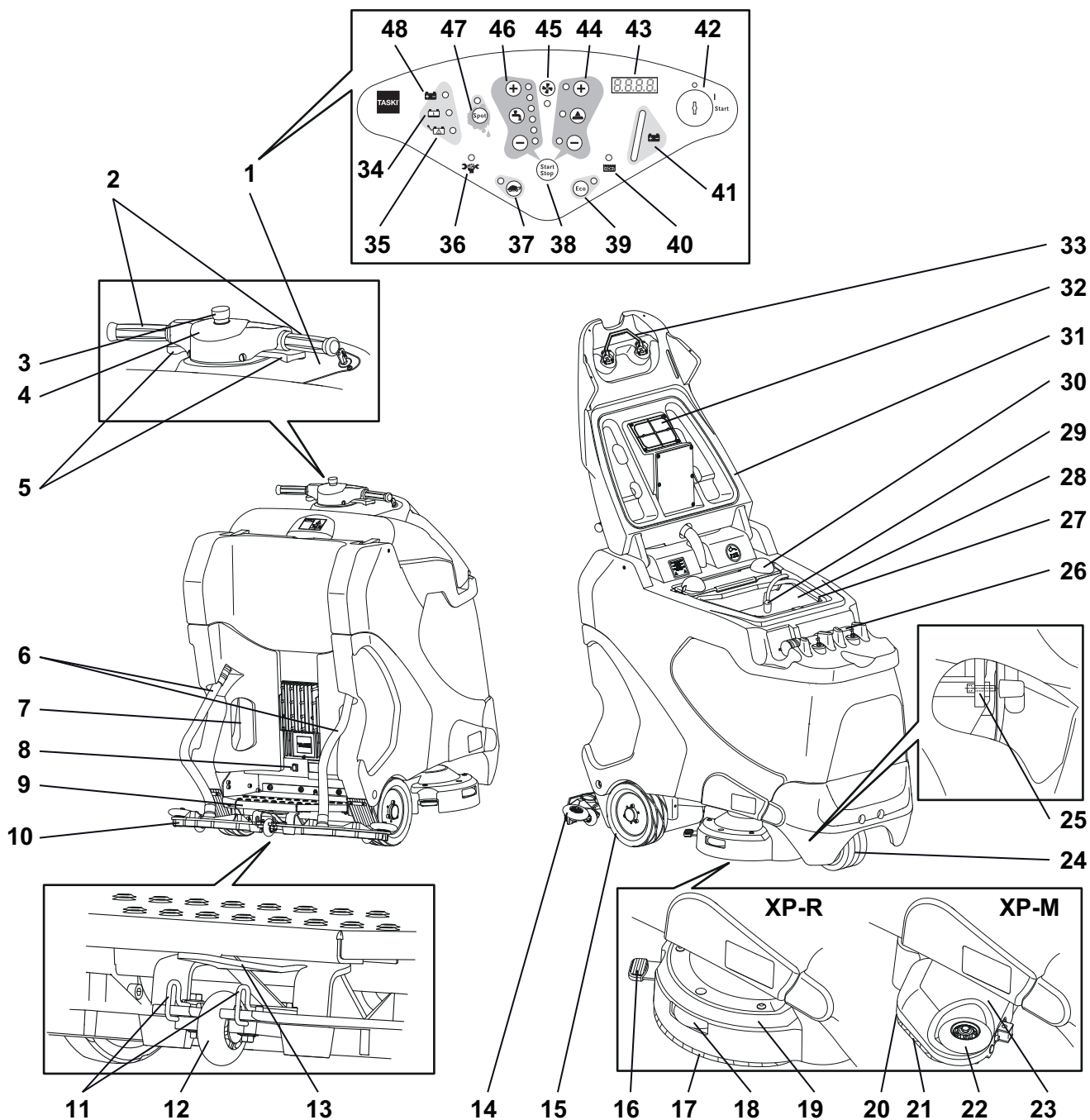



- 1 klaida.
- 2 Vairavimo rankena
- 3 Avarinis sustabdymas
- 4 Garso signalas
- 5 Važiavimo jungiklis
- 6 Siurbimo žarna
- 7 Tinklo kabelis vidiniam baterijų įkrovikliui
- 8 Elektroninis stovėjimo stabdis
- 9 Važiavimo pedalas su apsauginiu jungikliu
- 10 Siurbimo antgalis
- 11 Siurbimo antgalio fiksavimo pakaba
- 12 Siurbimo antgalio stabilizatorius
- 13 Antgalio laikiklis
- 14 Siurbimo antgalio nukreipiamieji ritinėliai
- 15 Varantysis ratas
- 16 Įrankių atlaisvinimo įtaisas XP-R
- 17 Šepetys
- 18 Įrankio agregato XP-R nukreipiamieji ritinėliai
- 19 Įrankio agregatas XP-R
- 20 Įrankių atlaisvinimo įtaisas XP-M
- 21 Mažų apsučių šepetys
- 22 Įrankio agregato XP-M nukreipiamieji ritinėliai
- 23 Įrankio agregatas XP-M
- 24 Valdymo ritinėliai
- 25 Baterijų dėžės atlaisvinimo įtaisas
- 26 Išleidimo žarna
- 27 Švaraus vandens rezervuaras („Flextank“)
- 28 Purvino vandens rezervuaras
- 29 Siurblys ir siurbimo filtras
- 30 Stambių nešvarumų krepšys
- 31 Rezervuaro dangtis
- 32 Siurbimo filtras
- 33 Rezervuaro dangčio atrakinimas
- 34 Įkraunamos baterijos indikatorius
- 35 Baterijos / maitinimo tinklo gedimo indikatorius
- 36 Techninės priežiūros indikatorius
- 37 Lėto važiavimo (ĮJUNGIMO / IŠJUNGIMO) mygtukas
- 38 Programos mygtukas (Start / Stop)
- 39 ECO režimo (ĮJUNGIMO / IŠJUNGIMO) mygtukas
- 40 Pilno purvino vandens rezervuaro indikatorius
- 41 Baterijų būsenos indikatorius
- 42 Raktinis jungiklis
- 43 Ekranas
- 44 Įrankių pavaros (ĮJUNGIMO / IŠJUNGIMO), šepetio prispaudimo (+ / -) mygtukai
- 45 Siurbimo agregato (ĮJUNGIMO / IŠJUNGIMO) mygtukas
- 46 Valymo tirpalo tiekimo (ĮJUNGIMO / IŠJUNGIMO), kiekio (+/-) mygtukai
- 47 "Spot-Mode" režimo (ĮJUNGIMO / IŠJUNGIMO) mygtukas
- 48 Įkrautos baterijos indikatorius

## Baterijos

### Leidžiamosios baterijos

Kad ši mašina veiktų, būtina naudoti traukos baterijas (nenaudokite paleidiklio arba prietaisų baterijų). Patartina naudoti grynąsias traukos baterijas. Tik jomis galima užtikrinti ilgą naudojimo trukmę.

Traukos baterijos gaminamos kaip atvirosios (šlapiosios) baterijos arba kaip (VRLA) baterijos (gelinės arba AGM), kurioms nereikia techninės priežiūros. Bet kokios rūšies ir gamintojo mašiną būtina sureguliuoti.

Kiekvienos baterijos naudojimo trukmė ir galia skiriasi.

Mašiną reikia programuoti įdėjus baterijas ir (arba) pradėjus naudoti kito tipo ir (arba) kito gamintojo baterijas, taip pat prieš naudojant mašiną pirmą kartą.

Netinkamai suregulius, baterijos gali nustoti veikti anksčiau laiko.

### Saugaus baterijų naudojimo priemonės



- Baterijose yra rūgščių. Atliekant techninę priežiūrą, įdedant arba išimant šlapiąsias baterijas, būtina nešioti akinius.



- Į akis patekusią arba ant odos užtekusią rūgštį nuplaukite dideliu kiekiu švaraus vandens. Tada nedelsdami kreipkitės į gydytoją.

Rūbus išplaukite vandeniu!

- Įkraunant baterijas, susidaro sprogiųjų dujų. Būtinai saugokite baterijas nuo atviros liepsnos arba degančių objektų.



- Nerūkykite!



- Cheminio nudegimo pavojus!



- Dėmesio! Baterijos poliuose visada yra įtampa, todėl ant jų nedėkite jokių daiktų!



### Dėmesio!

Laikykite baterijas švarias ir sausas. (Iš šlapiųjų baterijų) išsiskyrusią rūgštį arba vandenį iš karto nuvalykite. Tai darydami mūvėkite apsaugines pirštines.



### Dėmesio!

Montuoti ir pagal jungčių schemas instaliuoti baterijas gali tik „Diversey“ įgaliotų klientų aptarnavimo skyrių atstovai arba specialistai. Netinkamai įdėjus ir (arba) sujungus baterijas, galima sunkiai susižaloti, sukelti sprogimą ir padaryti didelę žalą mašinai ir aplinkai.



**Dėmesio!**

Taip pat laikykitės baterijų gamintojo pateiktų naudojimo nurodymų.

**Dėmesio!**

Įkraunant baterijas, būtinas pakankamas vėdinimas.

**Dėmesio!**

Atliekant techninę priežiūrą, baterijas būtina atjungti nuo mašinos!

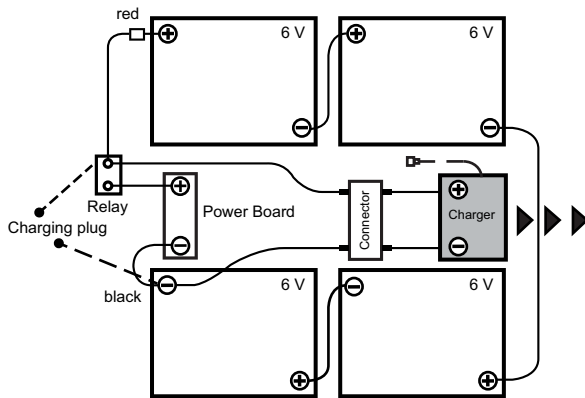
**Baterijų sujungimo schema****Įkrovimas išoriniu baterijų įkrovikliu**

Kiekvieno tipo ir (arba) gamintojo baterijoms taikoma skirtinga įkrovimo charakteristika.

**Dėmesio!**

Pasirinkus netinkamą įkrovimo charakteristiką arba netinkamą įkroviklį, baterija gali nustoti veikti anksčiau laiko arba greitai sugesti.

Galimi įsigyti, bet nebūtinai mašinoje įrengiami įkrovikliai yra pritaikyti prie baterijų dydžio ir juose yra kelios įkrovimo kreivės, kurias gamintojas arba TASKI techninės priežiūros specialistas nustato atsižvelgdamas į rekomenduojamas baterijas. Ši nuostata galioja ir naudojant stacionarius (išorinius) įkrovimo prietaisus.

**Dėmesio!**

Nuolat trumpai naudojamos ir paskui papildomai įkraunamos baterijos ilgai gali sugesti. Orientacinė vertė: prieš įkraunant papildomai, turėtų būti išnaudota apie 20 proc. esamos talpos.

**Dėmesio!**

Siekiant užtikrinti ilgiausią gyvavimo trukmę, du kartus per savaitę reikia atlikti visą (12–16 valandų) traukos baterijų įkrovimo ciklą.

**Dėmesio!**

Prieš pastatant mašiną ilgesniam laikui, reikia atlikti visą baterijų įkrovimo ciklą. Tada įkroviklį reikia atjungti nuo mašinos ir (arba) tinklo. Baterijos laikui bėgant išsikrauna. Jas, atsižvelgiant į tipą, po 3–6 mėnesių reikia įkrauti iš naujo. Prieš naudojant mašiną iš naujo, reikėtų vėl atlikti visą baterijų įkrovimo ciklą.

**Įkrovimas išoriniu įkrovikliu**

- Išorinį baterijų įkroviklį prijunkite prie mašinos izoliacinio baterijų kištuko.

**Dėmesio!**

Atkreipkite dėmesį, kad kištukas turi būti įkištas iki galo, kad būtų užtikrintas geras elektros kontaktas.

**Pastaba.**

Įkrovimo metu visos mašinos funkcijos yra išjungtos.

**Įkrovimas (nebūtinu) mašinoje įrengtu įkrovikliu**

- Mašina turi būti išjungta.
- Išimkite tinklo kabelį ir prijunkite jį prie kištukinio lizdo (su inertiniu saugikliu).

**Baigus įkrauti****Dėmesio!**

Įkrovimo prietaisą išjunkite prieš atjungdami jį nuo baterijų (taikoma tik išoriniams įkrovimo prietaisams).

*Atjungiant įjungtą įkroviklį, baterijų dėžėje gali kilti sproginimas.*

- Jei naudojate (nebūtiną) mašinoje įrengtą įkroviklį, padėkite tinklo kabelį į jam skirtą vietą.
- Įkrovimo kabelį laikykite sausai ir saugokite nuo pažeidimų.

**Dėmesio!**

Įkrovimo kabeliu teka aukštos įtampos srovė. Esant kištuko, kabelio arba prietaiso jungties pažeidimo požymių, įkroviklio naudoti negalima.

## Techninė ir kita atvirųjų (šlapiųjų) baterijų priežiūra

### Pastaba.



Priežiūros nereikalaujančioms baterijoms užtenka teisingų įkrovimo procesų ir tinkamai nustatytų įkrovimo kreivių.

## Baterijų skyriaus atidarymas techninei priežiūrai

- Mašina turi būti išjungta.



### Pavojus!

Prieš atidarydami baterijos skyrių įsitikinkite, jog abu rezervuarai yra tušti.



- Mašinos priekio apačioje, kairėje ir dešinėje pusėje rasite baterijų skyriaus atrakinimą.
- Atsukite varžtus su vidine skylute

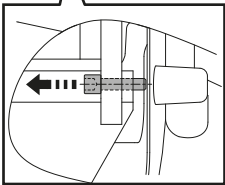

- Rezervuarą atsargiai atverskite atgal, paguldydami ant grindų.

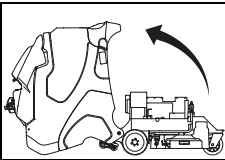

### Pavojus!

Atlikę priežiūros darbus, rezervuarą atverskite į pradinę padėtį ir prisukite varžtus su vidine skylute.

## Prieš pradėdant naudoti

### Stovėjimo stabdys

Įjungimas

- Nuspaudus greičio pedalą, elektroninė sistema automatiškai atblokuoja stovėjimo stabdį.

Atleidimas:

### Pastaba.



Koja turi būti laikoma ant kojos atramos.

- Paspaudus važiavimo pedalą, stovėjimo stabdys automatiškai atleidžiamas.

Avarinis atleidimas

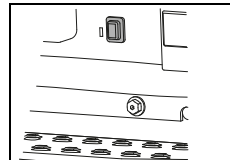

- Tam, kad sugedus valdymui arba nutrukus maitinimui būtų galima nutolti mašiną, stovėjimo stabdį reikia atleisti ranka. Tokiu atveju reikia naudoti atleidimo svirtį. Ji yra virš kojos atramos.

## Stovėjimo stabdžio ir avarinio sustabdymo patikra



### Dėmesio!

Stovėjimo stabdys ir avarinio sustabdymo mygtukas yra svarbūs saugumo elementai. Būtina reguliariai trumpais intervalais tikrinti jų veikimą prieš pradėdant naudoti mašiną.

- Įjunkite mašiną.
- Nuspauskite važiavimo mygtuką, o vairą laikykite tiesiai. Mašina pradeda važiuoti tiesiai.
- Dabar nuspauskite avarinio sustabdymo mygtuką.

### Pastaba.



Mašina turi staigiai stabdyti važiuodama tiesiai, nekeičiant vairo padėties, ir visiškai sustoti.



### Pavojus!

Jeigu neveikia viena iš šių funkcijų, mašina negali būti eksploatuojama, kol įgaliojtas TASKI techninės priežiūros partneris tinkamai ją suremontuos.

## Įspėjamieji įrenginiai



### Dėmesio!

Būtina nuolat tikrinti įspėjamųjų įrenginių, pavyzdžiui, įspėjamųjų šviesų, mirksinčių šviesų ir garsinių signalų, veikimą. Gedi-mus būtina nedelsiant pašalinti. Jeigu nėra įspėjamųjų įrenginių arba jie sugedę, eks-ploatuoti mašiną būtina ypač atsargiai ir atidžiai.



### Pavojus!

Nacionaliniai nuostatai visada yra svarbiausi. Juose gali būti nustatyti kitokie veiksmai ir jų būtina laikytis.

## Važiavimas

Važiavimo kryptį valdykite vairu, o greitį valdykite greičio pedalu. Greičio reguliavimas yra sklandusis.

Atleidus važiavimo pedalą, mašina stabdoma, kol sustoja, ir įsijungia stovėjimo stabdys.

- Įjunkite mašiną (raktiniu jungikliu).

*Trumpam užsidega indikatorius.*

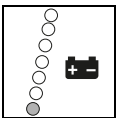

*Baterijų būsenos indikatorius rodo, kad mašina parengta naudoti. (trikčių atveju žr. 265 puslapį).*

- Norint važiuoti pirmyn, greičio pedalą reikia spausti į priekį.
- Jei norite važiuoti atbuline eiga, greičio pedalą spauskite atgal.



### Pastaba.

Posūkyje greitis sumažinamas elektroni-niu būdu.



### Pastaba.

Darbo režimu važiuojant atbuline eiga, si-urbimo antgalis automatiškai pakyla, o va-lymo tirpalas nebetiekiamas.

## Mašinos perkėlimas (gedimo atveju)



### Pastaba.

Perkelti mašiną galima tik dviese.



### Dėmesio!

Perkėlimas rankiniu būdu yra pavojingas dėl didelio svorio!

*Suklydus galima susižaloti arba pažeisti mašiną.*

- Perkelti galima tik nuspaudus atblokavimo mygtuką. (žr. 257 p.)

## Įrankių pritvirtinimas

Prieš įstatydami patikrinkite:

- ar šepetys nėra trumpesnis nei raudona žymė (šerių kuokštas) arba ar šeriai yra ne trumpesni nei 1 cm;
- ar naudotinas padas nesusidėvėjo ir yra švarus.



### Dėmesio!

Nenaudokite šepėčių, pasiekusių susidė-vėjimo ribą. Ją rodo raudonų šerių kuokšto ilgis. Nenaudokite padėklų, kurie yra susi-dėvėję arba nešvarūs. Naudokite tik origi-nalius TASKI įrankius. Nesilaikant šių nurodymų, valymo rezultatai gali būti ne-pakankami ir net gali būti pažeista danga.

## XP-R

- Padėkite įrankius po įrankių agregatu.

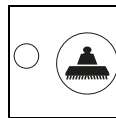

- Įjunkite įrankių pavaros ĮJUNGIMO / IŠJUNGIMO mygtuką.

*Įrankių agregatas automatiškai nusileidžia, išcentruoja įrankius ir sustoja.*

- Nuspauskite paminą

*Įrankiai prikabinami automatiškai ir yra paruošti naudoji-mui.*



### Dėmesio!

Patikrinkite, ar įrankiai prikabinai.



### Pastaba.

Įrankių pavara įjungiama paspaudus va-žiavimo pedalą

## XP-M

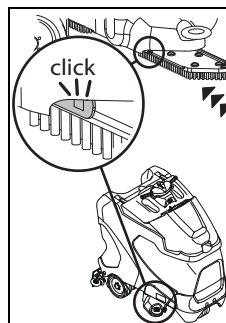

- Įrankį pakelkite aukštin ir stumkite kol užsifikuos.

## Siurbimo antgalio pritvirtinimas

- Mašina turi būti išjungta.
- Padėkite antgalį po siurbimo antgalio pakaba.

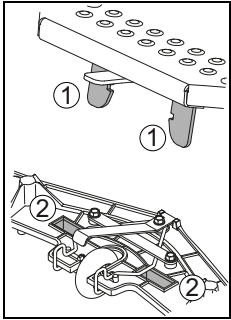

- Padėkite siurbimo antgalį po antgalio laikiklio liežuviais (1) taip, kad jie galėtų įlįsti į antgalio išpjovas (2).

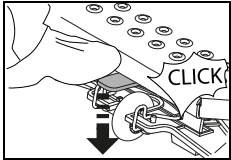

- Spauskite antgalio laikiklį žemyn tol, kol siurbimo antgalis užsifiksuos.

- Ant antgalio kaklelių užmaukite abi siurbimo žarnas.

## Švaraus vandens rezervuaro pripildymas



### Dėmesio!

Didžiausia leistina vandens temperatūra yra 60 °C / 140 °F.

„Diversey“ rekomenduoja naudoti šaltą vandenį, nes su grindimis susilietęs karštas vanduo iš karto perima grindų temperatūrą, todėl jo naudoti netikslinga.

- Mašina turi būti išjungta.
- Nuimkite rezervuaro dangtį.
- Uždėkite švaraus vandens rezervuarą („Flextank“) ant jam skirtą įtaiso.
- Iš švaraus vandens rezervuaro („Flextank“) išimkite dozavimo puodelį.

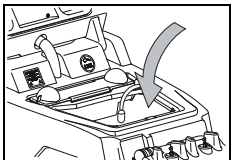

- Į švaraus vandens rezervuarą („Flextank“) pripilkite vandens. *Viršutinė raudona žymė rodo maksimalaus leistino pripildymo ribą.*

- Rezervuaro dangtį atverskite į pradinę padėtį, spauskite kol jis užsifiksuos.

## Dozavimas



### Dėmesio!

Dirbant su cheminiais preparatais, reikia mūvėti pirštines, nešioti apsauginius akinius ir dėvėti atitinkamus (apsauginius) darbinius drabužius!

### Pastaba.



Naudokite tik „Diversey“ rekomenduojamus cheminius preparatus ir būtinai atsižvelkite į preparatų informaciją.



### Pavojus!

Naudojant netinkamus preparatus (ypač tuos, kurių sudėtyje yra chloro, rūgšties arba tirpiklių), kyla grėsmė susižeisti arba pažeisti mašiną.

Dozavimo pavyzdžiai:

Ant produkto pakuotės pateikta nuoroda		Rezervuaro tūris	Produkto kiekis vienam rezervuarui
0,5 %	50 ml naudojant 10 l vandens	113l	0.5l
1%	100 ml naudojant 10 l vandens	113l	1.1l
2%	200 ml naudojant 10 l vandens	113l	2.2l
3%	300 ml naudojant 10 l vandens	113l	3.3l

- Dozavimo indelį pripildykite tinkamu produktu ir jo turinį išpilkite į švaraus vandens rezervuarą. Kartokite procedūrą tol, kol pasieksite pageidaujamą dozę.
- Baigus dozuoti, dozavimo indelis lieka rezervuare.



### Pastaba.

TASKI siūlo naudoti automatinio dozavimo prietaisą. Jį galima įrengti ir vėliau. Kreipkitės į klientų centro konsultantą.

## Pasiruošimas valyti



### Dėmesio!

Nuo valomo paviršiaus pašalinkite visus daiktus (medienos, metalo dalis ir t. t.). *Besisukantis įrankis juos gali išmėtyti ir sužaloti asmenis bei pažeisti aplinką.*

## Darbo pradžia



### Dėmesio!

Dirbdami šia mašina, visada avėkite neslystančią avalynę ir nešiokite tinkamus darbinius drabužius!



### Pastaba.

Mašinos eksploatavimo metu abi rankas visada laikykite ant vairo (vairavimo rankenos), kad galėtumėte užtikrinti saugų naudojimą.



### Dėmesio!

Visų pirma susipažinkite su mašina, pirmuosius bandomuosius važiavimus bandydami atlikti laisvoje vietoje!



### Dėmesio!

Jeigu, naudojant mašiną, kyla krintančių daiktų pavojus, būtina laikytis apsaugos priemonių pagal galiojančias nacionalines nuostatas.



### Dėmesio!

Prieš pradėdant darbą (darbo padėtyje) patikrinkite, ar geras darbo lauko matomumas, kad užtikrintumėte saugų darbą. Būtina laikytis EN 3411.

*Jeigu darbo lauko matomumas nepakankamas, darbai apsunkinami ir neužtikrinamas naudotojo mašinos ir trečiųjų asmenų saugumas.*



### Dėmesio!

Dirbdami atsižvelkite į didžiausią pravažiuojamą aukštį po durimis ir tuneliais, kuris nurodytas ant mašinos įspėjamosios lentelės.



### Pastaba.

Dirbant viešuose pastatuose, būtina įjungti įspėjamąsias šviesas.

- Įjunkite mašiną.

*Trumpam užsidega indikatorius.*

## Avarinis sustabdymas



### Dėmesio!

Naudojant avarinį sustabdymą, būtina atleisti greičio pedalą / jungiklį, nes priešingu atveju stabdymo kelias gali būti per ilgas.

## Rankinis programos paleidimas

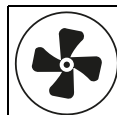

- Nuspauskite siurbimo agregato [JUNGIMO / IŠJUNGIMO] mygtuką.

*Užsidega indikatorius, įsijungia siurbtuvo variklis, o siurbimo antgalis automatiškai nusileidžia į darbinę padėtį.*



- Paspauskite valymo tirpalo tiekimo [JUNGIMO / IŠJUNGIMO] mygtuką.

*Užsidega indikatorius.*

*Valymo tirpalas pradėdamas tiekti, jeigu įrankiai sukasi.*

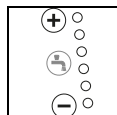

- Nuspaudžiant mygtuką +/-, pasirenkamos 1–6 dozavimo pakopos.



### Pastaba.

„Diversey“ rekomenduoja ilgalaikį veikimą nustačius teisingą produkto dozavimą. Jei dozavimas per didelis arba per mažas, gaunamas netinkamas valymo rezultatas.



### Pastaba.

TASKI siūlo naudoti automatinio dozavimo prietaisą. Jį galima įrengti ir vėliau. Kreipkitės į klientų centro konsultantą.



- Paspauskite įrankių pavaros [JUNGIMO / IŠJUNGIMO] mygtuką.

*Užsidega indikatorius, nusileidžia įrankių agregatas ir automatiškai prikabinami įrankiai.*

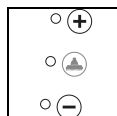

- Spausdami mygtuką „+“ arba „-“, pasirinkite pageidaujamą 1–3 lygio įrankių prispaudimą.



### Pastaba.

Visada nustatykite ir pasirinkite žemiausią lygį, kurio pakanka, kad būtų galima pasiekti gerą valymo rezultatą. Taip užtikrinsite optimalų elektros energijos vartojimą ir mašinos tausojimą.

## ECO režimas

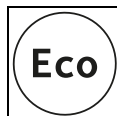

- Nuspaudus ECO režimo [JUNGIMO / IŠJUNGIMO] mygtuką, ECO režimas įjungiamas.



### Pastaba.

Jei reikia, veikiant ECO režimui, valymo tirpalo tiekimą ir šepėčių prispaudimą galima pritaikyti rankiniu būdu. ECO režimas labiau tinka lygioms grindims be siūlių.

## Spot-režimas



- Spot režimas įjungiamas nuspaudus Spot režimo [JUNGIMO / IŠJUNGIMO] mygtuką.



### Pastaba.

Jei reikia, veikiant Spot režimui, valymo tirpalo tiekimą ir šepelių prispaudimą galima pritaikyti rankiniu būdu. Spot režimas skirtas ypač nešvarioms grindims.

## Įjungimas programos mygtuku



- Kitą kartą pradėjus darbą arba jo etapą, programos mygtuko spustelėjimu įjungiamos paskiausiai naudotos mašinos funkcijų vertės.



### Pastaba.

Paspaudus mygtuką dar kartą, atitinkama funkcija vėl panaikinama. Siurbtuvo variklis dar veikia tam tikrą iš anksto nustatytą laiką, kad nuvarvėtų kuo mažiau skysčio. Indikatorius mirksi, kol išsijungia siurbimo variklis.



### Pastaba.

Nustatytas vertes darbo metu bet kada galima pritaikyti. Išjungiant mašiną, nustatytos vertės išsaugomos, o įjungus mašiną iš naujo – vėl įjungiamos.



### Pastaba.

Paspaudus programos mygtuką darbo pabaigoje, įjungiamas darbo pabaigai tinkamiausia programa: žr. 262 puslapyje pateiktą automatinio proceso aprašymą. Nuostatos ir įjungtos funkcijos išsaugomos.

## Valymo pradžia

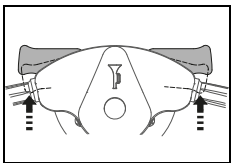

- Kai mašina įjungta ir sėdynėje sėdi naudotojas, paspaudus važiavimo pedalą, mašina pradeda judėti. Jei pasirinkta, įjungiamas įrankių agregatas ir pradedamas tiekti valymo tirpalas.

*Važiavimo greitis reguliuojamas greičio pedalų. Atleidus važiavimo pedalą, mašina stabdoma, kol sustoja, ir išsijungia stovėjimo stabdys. Nutrūks-ta valymo skysčio tiekimas ir šiek tiek vėliau sustoja įrankių agregatas.*



### Pastaba.

Tiekiamas valymo tirpalo kiekis pritaikomas prie atitinkamo darbo greičio. (Intelli-Flow)



### Dėmesio!

Dirbant labai užstatytose arba siaurose srityse, reikia paspausti lėto važiavimo [JUNGIMO / IŠJUNGIMO] mygtuką. (Dega indikatorius). Kartu sumažėja darbo greitis ir nelaimingų atsitikimų pavojus.

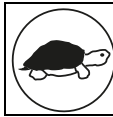

- Paspaudus mygtuką dar kartą, apribojimas panaikinamas, indikatorius užgesa.

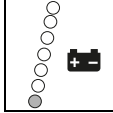

- Jeigu užsidega raudonas baterijos būsenos indikatorius rodmuo, šveitimo ir siurbimo mašina važiuokite prie baterijų įkroviklio.

## Baterijos talpa. Išsikrovimas

Baterijų būsenos indikatorius rodo informaciją apie likusią veikimo trukmę.

- Jeigu pradėjo mirksėti raudonas rodinys, dar lieka maždaug 5 minutės.
- Tada pakyla įrankių agregatas, o po 30 sekundžių – ir siurbimo antgalis. Ima nuolat šviesti raudonas indikatorius.
- Dabar lieka dar 10 minučių, per kurias mašina galima nuvažiuoti iki įkrovimo stotelės. Paskui mašina automatiškai išsijungia.
- Norint pakartotinai paleisti, būtina visiškai įkrauti baterijas.

## Valymo metodas

### Tiesioginis darbo metodas

Šveitimas ir siurbimas per vieną darbo etapą.

### Netiesioginis darbo metodas

Valymo tirpalo nustatymas, šveitimas ir siurbimo daugelyje darbo etapų.



### Pastaba.

Tam tikromis aplinkybėmis, esant tam tikram grindų dangos / nešvarumų ir valymo produkto deriniui, gali būti sunkiau valdyti mašiną.

Jeigu naudosite pasirinktinai gaunamus ratukus, galite pagerinti mašinos judėjimą ant grindų. Kreipkitės į TASKI klientų konsultantą.

## Valymo tirpalo pildymas



### Dėmesio!

Jei dirbdami nenaudosite valymo tirpalo, galite pažeisti dangą.



### Pastaba.

Bildantis garsas, sklindantis iš siurblio, reiškia, tuščią švaraus vandens rezervuarą ("Flextank").



### Dėmesio!

Negalima ilgesnį laiką eksploatuoti sauso siurblio.

- Mašina turi būti išjungta.
- Nuimkite rezervuaro dangtį.
- Pripilkite į švaraus vandens rezervuarą („Flextank“) vandens, žr. 259 puslapį.
- Dozavimo puodeliu įpilkite valymo produkto.
- Rezervuaro dangtį atverskite į pradinę padėtį, spauskite kol jis užsifiksuos.

## Purvino vandens išleidimas

### Pilno purvino vandens rezervuaro indikatorius

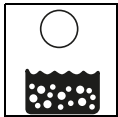

- Užsidegus pilno purvino vandens rezervuaro indikatoriumi, valymo programa sustoja, siurbimo antgalis pakyla, o siurbimo agregatas išsijungia.

- Ištuštinkite purvino vandens rezervuarą, žr. 263 puslapį.



### Pastaba.

Rezervuare susidarius putoms užsidega purvino vandens rezervuaro indikatorius.

- Ištuštinkite purvino vandens rezervuarą, žr. 263 puslapį.

## Darbo pabaiga

### Rankinis procesas



- Įjunkite valymo tirpalo [JUNGIMO / IŠJUNGIMO] mygtuką.

*Nutrūksta valymo tirpalo tiekimas.*

- Pavažiokite dar kelis metrus, kad įrankiai dar trumpai pasisuktų; kartu išvengsite nuvarvėjimo.

*Ypač svarbu naudojant „TASKI contact pads“!*



- Paspauskite įrankio pavara [JUNGIMO / IŠJUNGIMO] mygtuką.

*Indikatorius užsidega, įrankių agregatas sustoja ir pakyla.*

- Pavažiokite dar kelis metrus, kad išsiurbtumėte likusį purviną vandenį.

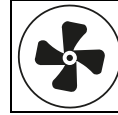

- Nuspauskite siurbimo agregato [JUNGIMO / IŠJUNGIMO] mygtuką.

*Indikatorius užsidega, siurbimo antgalis automatiškai pakyla.*

*Siurbimo variklis dar veikia 15 sekundžių.*

### Automatinis procesas



- Paspauskite programos Start / Stop mygtuką.

*Nutrūksta valymo tirpalo tiekimas.*

*Įrankio agregatas sustabdomas ir pakeliamas.*

*Po 30 sekundžių pakyla siurbimo antgalis.*

*Siurbimo variklis dar veikia 15 sekundžių, tada automatiškai išsijungia.*

### Siurbimo antgalio nuėmimas ir valymas

- Mašina turi būti išjungta.
- Nuo antgalio kaklelio nuimkite siurbimo žarnas.

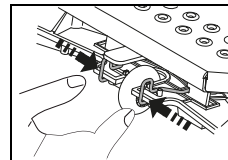

- Suspauskite fiksavimo apkabą. Siurbimo antgalis atsilaisvina ir jį galima išimti iš antgalio laikiklio.

- Išvalykite siurbimo antgalį šepėčiu po tekančiu vandeniu.



### Pastaba.

Geriausias siurbimo rezultatas pasiekiamas naudojant švarias ir nepažeistas plokšteles!



## Purvino ir švaraus vandens rezervuaro („Flextank“) ištuštinimas ir valymas



### Pastaba.

Utilizuoti purviną vandenį arba plovimo tirpalą būtina laikantis nacionalinių nuostatų.



### Pastaba.

Ištuštinami purvino vandens rezervuarą laikytės nuostatų dėl asmeninių valymo priemonių gamintojo priemonių.

- Mašina turi būti išjungta.

Atlikite toliau nurodytus veiksmus.

- Nuimkite rezervuaro dangtį.

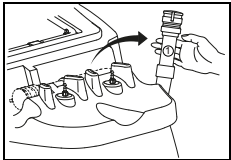

- Išimkite iš laikiklio purvino vandens išleidimo žarną.
- Įkiškite išleidimo žarną į nuotėkų išleidimo angą.
- Suspauskite išleidimo žarnos kaklelį (1).
- Nuo išleidimo žarnos nuimkite dangtelį ir ištuštinkite purvino vandens rezervuarą.

- Kilstelėkite švaraus vandens rezervuarą („Flextank“), idėkite jį žemiausiame purvino vandens rezervuaro taške ir ištuštinkite.
- Tuščią švaraus vandens rezervuarą („Flextank“) išimkite iš purvino vandens rezervuaro ir kruopščiai išskalaukite švariu vandeniu.
- Kruopščiai išplaukite purvino vandens rezervuarą švariu vandeniu.

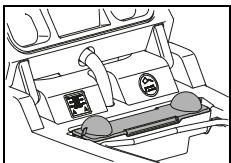

- Išimkite (geltoną) stambių nešvarumų filtrą; jį iškratykite ir kruopščiai išplaukite tekančiu vandeniu.

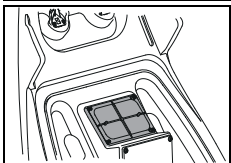

- Išimkite siurbimo filtrą (geltonas) ir purvą nuvalykite šluoste arba minkštu šepetėliu.

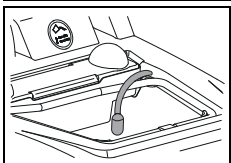

- Išimkite siurbimo filtrą ir nuvalykite purvą šluoste arba minkštu šepetėliu.



### Dėmesio!

Užsikimšus siurbimo filtrui, gali sumažėti siurbimo galia.

Užsikimšus įsiurbimo filtrui, gali sumažėti tiekiamo valymo tirpalo kiekis.

- Vėl pritvirtinkite (geltoną) stambių nešvarumų krepšį, švaraus vandens rezervuarą („Flextank“), siurbimo filtrą ir įsiurbimo filtrą.
- Į laikiklį vėl įstatykite išleidimo žarną.

## Įrankių nuėmimas ir valymas



### Pastaba.

Įrankius valykite pabaigę kiekvieną valymo darbą.

- Mašina turi būti išjungta.

### XP-R

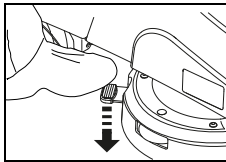

- Pėda paspauskite įrankių atlaisvinimo įtaisą.

### XP-M

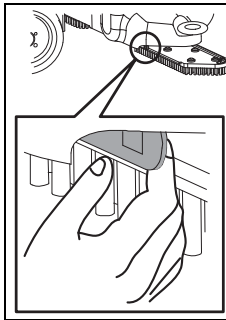

- Patraukite blokavimo rankenėlę.

- Nuimkite įrankius, nuplaukite juos tekančiu vandeniu.

## Mašinos valymas



### Dėmesio!

Niekada nevalykite mašinos aukšto slėgio valytuvu arba vandens srove.

*Į mašiną įsiskverbęs vanduo gali smarkiai pažeisti mechanines arba elektrines dalis.*

- Mašiną šluostykite drėgna šluoste.

## (Nenaudojamos) mašinos laikymas / pastatymas



### Pastaba.

Mašina turi būti išjungta, o raktas – ištrauktas.



### Pastaba.

Mašiną laikykite su pakeltais įrankiais, pakeltu siurbimo antgaliu ir nuimtu rezervuaro dangčiu. Nuėmus dangtį, rezervuaras gali džiūti.

Taip galite išvengti pelėsio ir nemalonaus kvapo atsiradimo.



### Dėmesio!

Mašinos niekada nelaikykite su išsikrovusiomis baterijomis. Baterijos gali būti nepataisomai sugadintos.

## Techninė ir kita priežiūra

Kad mašina veiktų neprikaištingai ir ilgai, būtina pasirūpinti jos technine priežiūra.



### Dėmesio!

Galima naudoti tik originalias TASKI dalis, nes kitaip nustoja galioti visi garantijos ir atsakomybės reikalavimai!



### Dėmesio!

Siekiant išvengti nenumatyto mašinos veikimo, prieš techninės priežiūros darbų pradžią:

- mašina turi būti išjungta;
- raktas turi būti ištrauktas ir
- nuspaustas avarinio sustabdymo mygtukas.

### Ženklių paaiškinimas

◇ = kiekvieno valymo pabaigoje, ◇◇ = kiekvieną savaitę,  
◇◇◇ = kiekvieną mėnesį, ⊗ = techninės priežiūros lemputė

Veiksmas	◇	◇◇	◇◇◇	⊗	Puslapis
Įkraukite baterijas.	•				256
Įpilkite distiliuoto vandens (jei naudojate šlapiąsias baterijas), laikykitės baterijų gamintojo kontrolės knygelėje pateiktų nurodymų!		•			257
Purvino ir švaraus vandens rezervuaro ištuštinimas ir valymas	•				263
Patikrinkite, ar nesusitępė įsiurbimo ir siurbimo filtrai; prireikus, juos išvalykite.	•				
Valyti visas geltona spalva pažymėtas dalis	•				
Nuvalykite įrankius.	•				263
Nuvalykite siurbimo antgalį, patikrinkite, ar nesusidėvėjo plokštelės; prireikus, jas pakeiskite.	•				262
Mašiną nuvalykite drėgna šluoste	•				263
Nuvalykite rezervuaro dangčio tarpiklį, patikrinkite, ar jis neįtrūkęs; prireikus, jį pakeiskite.	•				
Stovėjimo stabdžio ir avarinio sustabdymo mygtuko patikra				•	257
„Diversey“ techninės priežiūros techniko atliekama techninės priežiūros programa.				•	

## Techninės priežiūros dažnumas

TASKI mašinos yra vertingos mašinos; jų saugą tikrina gamyklos darbuotojai ir įgaliotieji vertintojai. Ilgiau naudojami elektriniai ir mechaniniai komponentai dėvisi ir sensta.



- Siekiant užtikrinti saugų eksploatavimą ir tinkamą naudojimą, įsižiebus techninės priežiūros rodmeniui, (gamyklinis nustatymas yra 650 darbo valandos) arba kartą per metus būtina atlikti techninę priežiūrą.

## Klientų aptarnavimo tarnyba

Kreipdamiesi į mus dėl veikimo trikties arba užsakymo, visada nurodykite tipo pavadinimą ir mašinos numerį.

Šiuos duomenis rasite mašinos įmonės lentelėje. Paskutiniame šios naudojimo instrukcijos puslapyje rasite artimiausio „TASKI“ techninės priežiūros partnerio adresą.

## Plokštelių keitimas

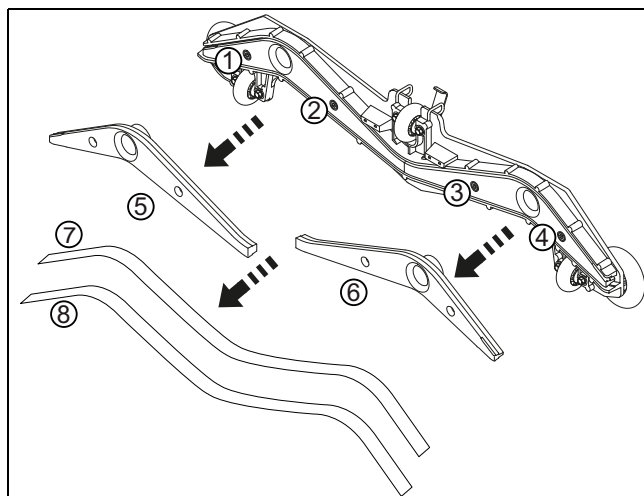

- Prisukite keturis varžtus su vidine skylute.
- Nuo antgalio šerdies nuimkite antgalio korpusą (5, 6).
- Išimkite plokšteles (7, 8).
- Nuplaukite antgalio korpusą ir abi antgalio šerdis tekančiu vandeniu.
- Prie antgalio šerdies pritvirtinkite apsuktas arba naujas plokšteles.
- Antgalio šerdį vėl įkiškite į antgalio korpusą.
- Vėl įsukite keturis varžtus su vidine skylute.

Trikty	Galima priežastis	Trikties šalinimas	Puslapis
Nepavyksta įjungti mašinos be funkcijos.	Mašina yra išjungta.	• Pasukite raktą.	254
	Nuspaustas avarinio sustabdymo mygtukas.	• Įkiškite baterijos kištuką į mašiną	254
	Sugedęs pagrindinis saugiklis.	• Patikrinkite ir, prireikus, pakeiskite saugiklį. • Susisiekite su techninės priežiūros partneriu.	
	Ekrane rodomas klaidos kodas.	• Susisiekite su techninės priežiūros partneriu.	267
	Įjungtas nuvažiavimo užraktas arba valdymo sistemos klaida.	• Nuspauskite paminą	
	Išsikrovusios baterijos arba sugedęs baterijų įkrovimo prietaisas.	• Įkraukite baterijas. • Susisiekite su techninės priežiūros partneriu.	257
	Pažeistos baterijos.	• Susisiekite su techninės priežiūros partneriu.	
Nepavyksta išjungti įrankių agregato arba siurbimo agregato.	Klaida elektronikoje arba valdymo skydelyje.	• Mašiną išjunkite avarinio sustabdymo mygtuku. • Susisiekite su techninės priežiūros partneriu.	254
Nesisuka šepetys.	Išjungta šepetio pavara.	• Paspauskite šepetio mygtuką.	254
	Sugedęs pagrindinis saugiklis.	• Pakeiskite saugiklį.	
	Variklis sukasi, o įrankis – ne.	• Įtrūko pavaros diržas. • Susisiekite su techninės priežiūros partneriu.	
Prastai siurbiamas. Grindys lieka šlapios. Nesusiurbiamas purvinas vanduo.	Neįjungtas siurbimo agregatas.	• Paspauskite siurbimo agregato mygtuką.	254
	Paspaustas ECO mygtukas.	• Išjunkite ECO mygtuką.	254
	Neužmata siurbimo žarna.	• Užmaukite siurbimo žarną.	259
	Siurbimo antgalis nesiekia žemės.	• Patikrinkite, ar gerai veikia siurbimo antgalio pakaba.	259
	Susidėvėjo plokštelės.	• Pakeiskite plokšteles.	264
	Užsikimšo žarna arba antgalis, (pvz., medžio gabalėliais, medžiagų likučiais).	• Pašalinkite svetimkūnius.	
	Užsikimšo siurbimo filtras.	• Pašalinkite svetimkūnius.	254
	Siurbimo agregato rodiklis šviečia, bet siurbtuvas neveikia.	• Patikrinkite ir, prireikus, pakeiskite saugiklį. • Saugikliai tvarkingi. Susisiekite su techninės priežiūros partneriu.	259
Išsijungia siurbimo agregatas.	Pilnas purvino vandens rezervuaras.	• Ištuštinkite purvino vandens rezervuarą. • Patikrinkite baterijos kontrolės įtaisą. • Patikrinkite saugiklius.	262
	Purvino vandens rezervuaras.	• Patikrinkite ir, prireikus, išvalykite.	263



Triktis	Galima priežastis	Trikties šalinimas	Puslapis
Nepakanka tiekiamo valymo tirpalo kiekio.	Tuščias valymo tirpalo rezervuaras.	• Patikrinkite valymo tirpalo rezervuarą.	262
	Nustatytas per mažas valymo tirpalo kiekis.	• Mygtukais „+“ ir „-“ nustatykite valymo tirpalo kiekį.	254
	Išjungtas valymo tirpalo mygtukas.	• Paspauskite valymo tirpalo mygtuką.	254
	Išvalykite įsiurbimo	• Valyti	

### Techninė informacija

Mašina	XP-R	XP-M	
Darbinis plotis	75		cm
Siurbimo antgalio plotis	95		cm
Matmenys (ilgis x plotis x aukštis)	131 x 95 x 130		cm
Didžiausias parengtos darbui mašinos svoris	520	510	kg
Vardinė įtampa	24 V		DC
Vardinė galia	1200		W
Švaraus vandens rezervuaro vardinė talpa + / - 5 %	113		l

Vertės nustatytos pagal IEC 60335-2-72	XP-R	XP-M	
Mašinos svoris su baterijomis (transportavimo svoris)	330	320	kg
Triukšmo lygis LpA	69	67	dB(A)
Nesaugumas, KpA	2.5		dB(A)
Bendroji vibracijos vertė	< 2.5		m/s <sup>2</sup>
Nesaugumas, K	0,25		m/s <sup>2</sup>
Apsauga nuo purslų	IPX3		
Apsaugos klasė	III		

## Priedai

Nr.	Prekė	XP-R	XP-M
7514650	Nailoninis šveičiamasis šepetys, minkštas 45 cm		2x
7515725	Nailoninis šveičiamasis šepetys, 45 cm		2x
7515726	Abrazyvinis, nailoninis šveičiamasis šepetys, 45 cm		2x
7514648	45 cm kreipiamoji lėkštė		2x
7522220	38 cm kreipiamoji lėkštė	2x	
7522221	Nailoninis valymo šepetys, 38 cm (standartinis)	2x	
7522222	38 cm plaunamajam betonui skirtas šveičiamasis šepetys	2x	
7522223	Abrazyvinis valymo šepetys, 38 cm	2x	
7523342	Vandenį taupantis šveičiamasis šepetys, 38 cm	2x	
4131268	Apsauga nuo avarijos	x	x
4126922	Žibintuvėlių rinkinys	x	x
7516242	Intelli skardinė swingo XP	x	x
7523390	IntelliTrail	x	x
8502830	Pildymo žarna su universalia vandens jungtimi	x	x

## Klaidų kodai

Klaidų kodai rodomi ekrane.



### Pastaba.

Pasirodžius bet kokiam kodui, mašiną išjunkite ir vėl įjunkite. Išjungiant ir įjungiant galima pašalinti rodomą klaidą.

Kodas	Aprašas	Klaidos šalinimas
E 020	Visiškai išsikrovusi baterija Baterijos įtampa yra nukritusi žemiau 20.5V.	Mašinai reikalingas pilnas įkrovimo ciklas. Susisiekite su techninės priežiūros partneriu.
E 041	Srovės skirtumas tarp šepėčių variklių yra didesnis nei 50 % per 15 s. Įrankio agregatas yra pakeliamas.	Išjunkite mašiną ir palaukite, kol ji atvės. Susisiekite su techninės priežiūros partneriu.
E 048	Trumpojo jungimo nustatymas arba perkrova (pvz., užblokuoti ratukai arba šepėčiai) Išjungtas važiavimo, šepėčio arba siurbimo variklis.	Susisiekite su techninės priežiūros partneriu.
E 051	Neteisingi parametrai Neteisinga parametų kontrolinė suma.	Susisiekite su techninės priežiūros partneriu.

## Vežimas



### Dėmesio!

Šią mašiną galima pakelti tik naudojant pagalbines priemones (pavyzdžiui, pakylą, užvažiavimo rampą ir t. t.)!



### Pastaba.

Mašiną vežkite stačią.



### Pastaba.

Atkreipkite dėmesį, kad mašina transporto priemonėje būtų pritvirtinta ir užfiksuota.

## Šalinimas



### Pastaba.

Nebenaudojamą mašiną ir jos priedus reikia atiduoti profesionaliai pašalinti pagal nacionalines nuostatas. Šiuo klausimu Jums gali padėti „Diversey“ techninės priežiūros atstovas.

## Baterijos



### Dėmesio!

Prieš mašiną atiduodant utilizuoti, būtina išimti baterijas.

Naudotas baterijas būtina utilizuoti pagal ES direktyvą 2006/66/EB arba atitinkamas nacionalines nuostatas.

## Mašinos matmenys

Matmenys nurodyti centimetrais!

### XP-R

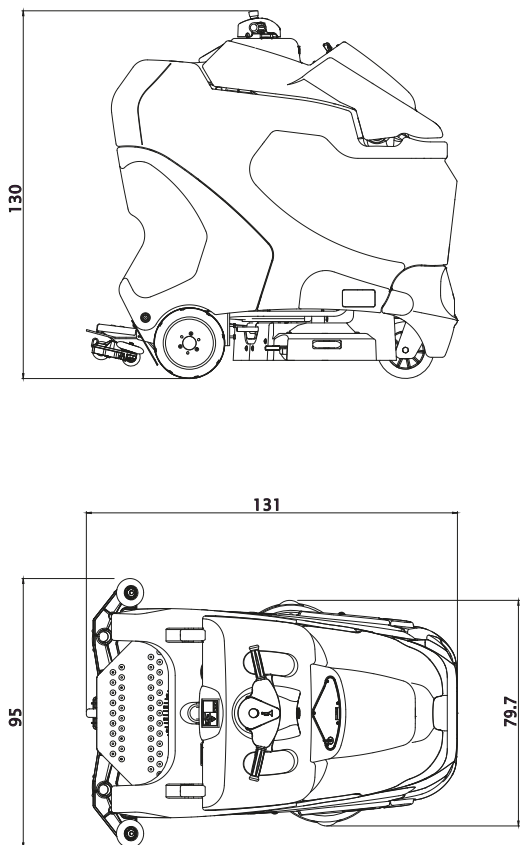

### XP-M

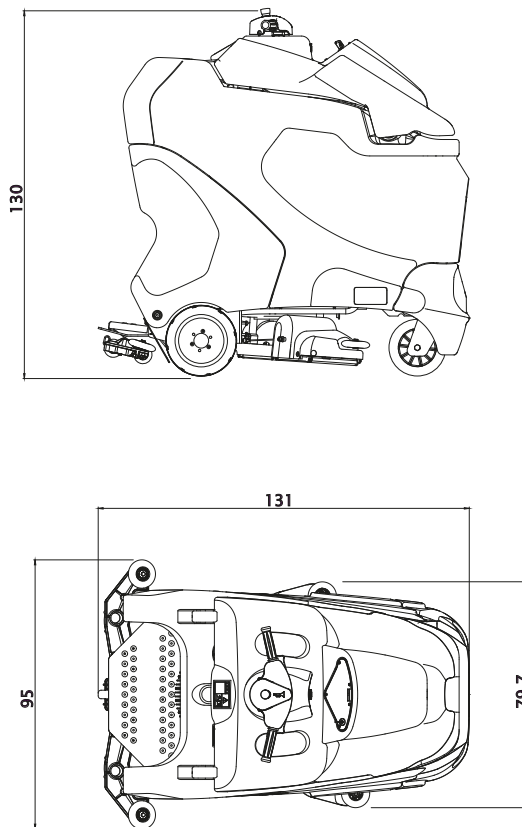

## Lietošanas instrukcijas tulkojums no oriģinālvalodas



### UZMANĪBU!

Priekš naudodami pirmā karta, būtina perskaitykite naudojimo instrukciją ir saugos nurodymus.

Rūpīgi uzglabājiet šo lietošanas instrukciju ērti pieejamā vietā, lai to varētu izmantot jebkurā laikā.

## Apzīmējumu skaidrojums



### Brīdinājums!

Šis simbols ir norāde uz svarīgu informāciju. Šo norāžu neievērošana var izraisīt apdraudējumu personām un/vai lielus materiālos zaudējumus!



### Uzmanību!

Šis simbols ir norāde uz svarīgu informāciju. Šo norāžu neievērošana var izraisīt traucējumus un materiālos zaudējumus!



### Norāde!

Šis simbols ir norāde uz svarīgu informāciju saistībā ar izstrādājuma efektīvu izmantošanu. Šo norāžu neievērošana var izraisīt traucējumus!

Tajā ir norādes par darbībām, kas jāveic norādītajā secībā.

## Satura rādītājs

Drošības norādes .....	269
Tīršanas līdzekļi .....	270
Papildu dokumentācija .....	270
Uzbūves pārskats .....	271
Akumulatori .....	272
Pirms palaišanas .....	274
Darba uzsākšana .....	277
Darba beigšana .....	279
Serviss, apkope un kopšana .....	281
Traucējumi .....	282
Tehniskā informācija .....	283
Piederumi .....	283
Kļūmju kodi .....	284
Transportēšana .....	284
Utilizācija .....	284
Mašīnas izmēri .....	285

## Atbilstoša izmantošana

Šīs iekārtas ir paredzētas profesionālai izmantošanai (piemēram, viesnīcās, skolās, slimnīcās, ražotnēs, tirdzniecības centros, sporta hallēs u. c.). Iekārtas ir paredzētas cieta grīdas segumu mitrajai uzkopšanai, stingri ievērojot šo lietošanas instrukciju. Tās ir paredzētas izmantošanai tikai iekštelpās.



### Uzmanību!

Iekārtu nedrīkst izmantot pulēšanai, eļļošanai, vaska uzklāšanai, paklāju tīršanai un putekļu sūkšanai. Atbildība par parketa un lamināta mitro tīršanu ar šo iekārtu jāuzņemas darbu veicējam.



### Brīdinājums!

Veicot iekārtas modifikācijas, kuras nav apstiprinājis uzņēmums Diversey, tiek zaudēta drošības garantija un CE atbilstība. Ja mašīnu izmanto neatbilstoši paredzētajiem mērķiem, var tikt nodarīts kaitējums cilvēkiem, mašīnai un darba vietei. Šajos gadījumos tiek anulētas visas garantijas un iespējamās prasības.

## Drošības norādes

"TASKI" mašīnu koncepcija un uzbūve atbilst attiecīgo EK direktīvu par darba drošību un veselības aizsardzību pamatprasībām, un tādēļ tās ir marķētas ar CE zīmi.



### Brīdinājums!

Mašīnu drīkst izmantot tikai personas, kuras ir pienācīgi instruētas par tās izmantošanu vai pierādījušas savas spējas to ekspluatēt, un kuras ir saņēmušas skaidru uzdevumu to izmantot.



### Brīdinājums!

Mašīnu nedrīkst lietot personas ar nepilnīgām fiziskajām, maņu vai garīgajām spējām vai personas bez pietiekamas pieredzes un zināšanām, tostarp bērni.

*Neatstājiet bērnus bez uzraudzības, lai nodrošinātu, ka viņi nespēlējas ar mašīnu.*



### Brīdinājums!

Mašīnu aizliegts izmantot telpās, kur tiek uzglabātas vai izmantotas sprādzienbīstamas vai viegli uzliesmojošas vielas (piemēram, benzīns, šķīdinātāji, šķidrās kurināmais, putekļi utt.).

*Mašīnas elektriskās vai mehāniskās daļas var izraisīt šo vielu aizdegšanos.*



### Brīdinājums!

Mašīnu aizliegts izmantot indīgu, veselībai bīstamu, kodīgu vai kairinošu vielu (piemēram, bīstamu putekļu utt.) uzsūkšanai. Filtrēšanas sistēma šāda veida vielas neaiztur pietiekami efektīvi.

*Nav iespējams pilnīgi novērst kaitējumu lietotāja un trešo personu veselībai.*



### Brīdinājums!

Darba laikā ņemiet vērā darba zonas īpatnības, kā arī iespējamo trešo personu un bērnu atrašanos tajā! Īpaši svarīgi samazināt kustības ātrumu nepārredzamu vietu, piemēram, durvju vai pagriezienu zonā.



### Brīdinājums!

Ar šo iekārtu aizliegts transportēt citas personas un priekšmetus.

**Brīdinājums!**

Ja ir radies iekārtas darbības traucējums, defekts, vai ir notikusi sadursme vai kritiens, iekārta pirms atkārtotas iedarbināšanas obligāti ir jāpārbauda kvalificētam tehnikim. Tas jāveic arī tad, ja iekārta bijusi atstāta ārā, iegremdēta ūdenī vai pakļauta mitruma iedarbībai.

**Brīdinājums!**

Ja tiek bojātas drošības nodrošināšanai nepieciešamas detaļas, piemēram, birstu pārsegs, tīkla kabelis vai pārsegi, kas nodrošina piekļuvi strāvu vadošām detaļām, mašīnas lietošana nekavējoties jāpārtrauc!

**Brīdinājums!**

Mašīnu aizliegts apstādināt, novietot vai uzglabāt uz slīpas virsmas.

**Brīdinājums!**

Veicot jebkurus darbus saistībā ar mašīnu, tā ir jāizslēdz un atslēga jāizņem.

**Brīdinājums!**

Mašīnu nedrīkst izmantot telpā, kurā ir elektromagnētiskais starojums (elektros-mogs).

**Brīdinājums!**

Mašīnu nedrīkst izmantot, ja pamatnes slīpums >8%. Slīpums ir braukšanas lēni un izmantojot "bruņurupucis režīmā" ir ceļojis, lai nodrošinātu drošu apstāšanās var.

Strādājot uz slīpas virsmas, strauja virziena maiņa var ietekmēt mašīnas stabilitāti un tādēļ ir aizliegta. Negadījuma.

**Brīdinājums!**

Mašīnu drīkst izmantot tikai uz nostiprinātas, stabilas un pietiekamas nestspējas pamatnes.

*Neievērojot minēto, pastāv negadījuma risks.*

**Uzmanību!**

Mašīna ir jāaizsargā pret neatļautu lietošanu. Tāpēc vienmēr izvelciet atslēgu pirms jūs virzīties prom no mašīnas; Vai turēt slēgtā telpā.

**Uzmanību!**

Mašīnu drīkst izmantot un uzglabāt tikai sausā, no putekļiem brīvā vietā, kur gaisa temperatūra ir robežās no +10 līdz +35 grādiem.

**Uzmanību!**

Mašīnas mehānisko vai elektrisko mehānismu remontdarbus drīkst veikt tikai kvalificēts speciālists, kurš ir iepazinies ar visiem šeit minētajiem būtiskajiem drošības norādījumiem.

**Uzmanību!**

Atļauts izmantot tikai tādus darbarīkus (birstes, sūkļus vai tml.), kas kā piederumi ir minēti šajā lietošanas instrukcijā vai kurus iesaka izmantot "TASKI" konsultanti. Citu darbarīku izmantošana var ietekmēt mašīnas drošību un darbību.

**Uzmanību!**

Konsekventi jāievēro nacionālie personu aizsardzības un negadījumu novēršanas tiesību akti, kā arī ražotāja norādes par tīrīšanas līdzekļu izmantošanu.

**Uzmanību!**

Ja no mašīnas izplūst putas vai šķidrums, nekavējoties izslēdziet sūcēju!

**Uzmanību!**

Šīs mašīnas ekspluatācijā drīkst izmantot tikai atbilstošus akumulatorus un pārbaudītus lādētājus.

**Uzmanību!**

TASKI iekārtas un ierīces ir izstrādātas tā, lai saskaņā ar esošajām zinātniskajām nostādnēm to radītā trokšņa un vibrāciju dēļ netiktu apdraudēta veselība. Skaīt tehnisko informāciju 283. lapā.

**Tīrīšanas līdzekļi****Norāde!**

TASKI iekārtas ir konstruētas tā, lai, izmantojot TASKI tīrīšanas līdzekļus, tiktu sasniegti vislabākie tīrīšanas rezultāti. Citu ražotāju tīrīšanas līdzekļi var radīt darbības traucējumus vai iekārtas un darba vides bojājumus. Tādēļ iesakām izmantot tikai TASKI tīrīšanas līdzekļus.

Uz traucējumiem, kas radušies neatbilstošu tīrīšanas līdzekļu izmantošanas dēļ, neattiecas garantijas saistības.

Lai saņemtu pārējo informāciju, vērsieties pie "TASKI" servisa nodrošinātāja.

**Papildu dokumentācija****Norāde!**

Iekārtas elektriskā shēma ir atrodama rezerves daļu sarakstā.

Ja ir nepieciešama papildu informācija, sazinieties ar klientu apkalpošanas dienestu.



Uzbūves pārskats

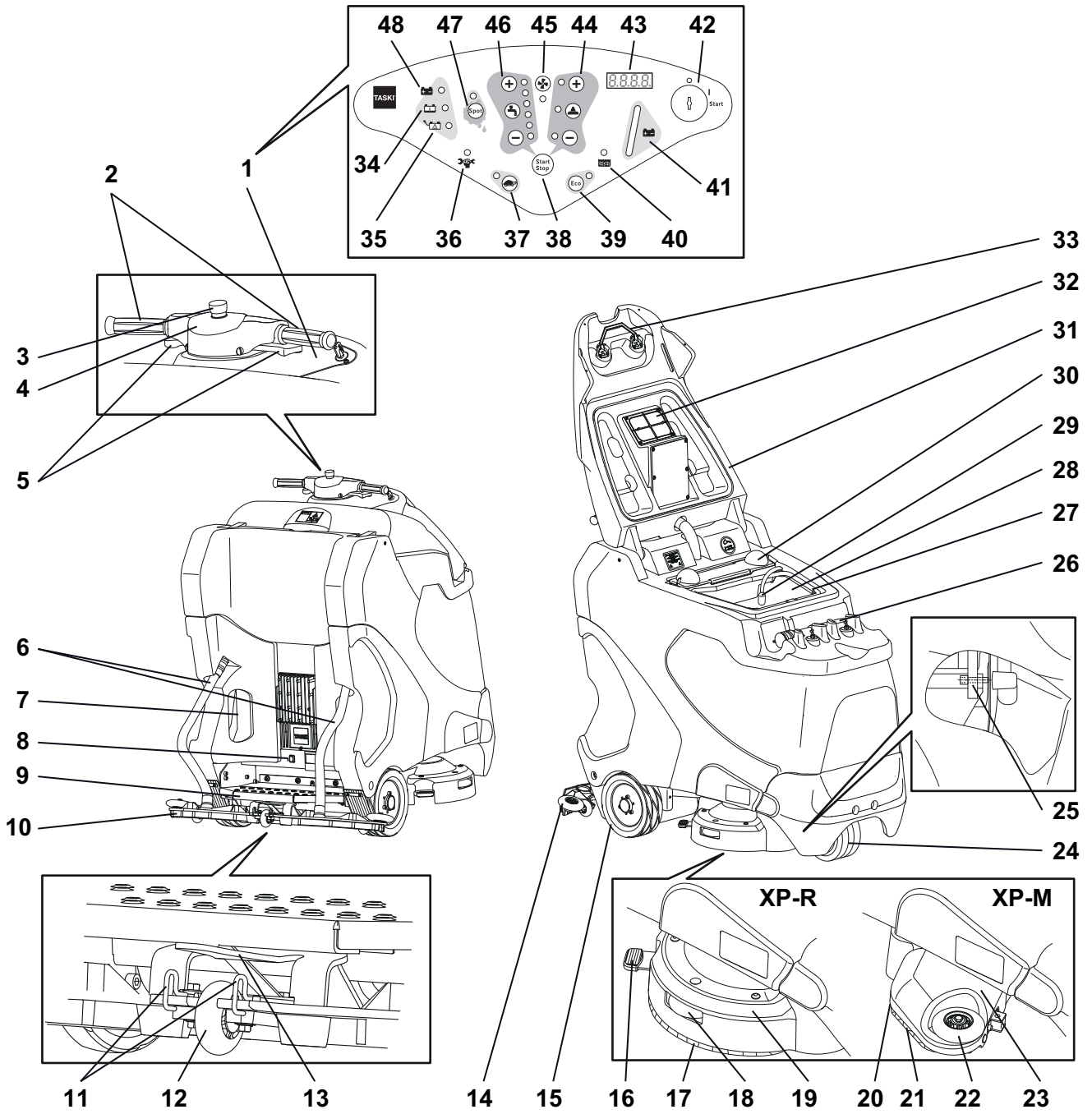

LV

- 1 Vadības tablo
- 2 Braukšanas rokturi
- 3 Taustiņš „Ārkārtas apstādināšana”
- 4 Skaņas signāls
- 5 Braukšanas slēdzis
- 6 Sūcējšļūtene
- 7 Tīkla kabelis iekšējam akumulatora lādētājam
- 8 Elektroniskā novietošanas bremze
- 9 Vadītāja platforma ar drošības slēdzi
- 10 Sūcēja sprausla
- 11 Sūcēja sprauslas bloķēšanas cilpa
- 12 Sūcējsprauslas balsta ritenis
- 13 Sprauslas turētājs
- 14 Sūcējsprauslas gabarītritenis
- 15 Piedziņas ritenis
- 16 XP-R instrumenta atbloķētājs
- 17 Suka
- 18 XP-R instrumenta agregāta gabarītritenis
- 19 XP-R instrumenta agregāts
- 20 XP-M instrumenta atbloķētājs
- 21 Rotējošā mikro suka
- 22 XP-M instrumenta agregāta gabarītritenis
- 23 XP-M instrumenta agregāts
- 24 Stūrēšanas ritenis
- 25 Akumulatoru novietnes atbloķētājs
- 26 Iztukšošanas šļūtene
- 27 Tīrā ūdens tilpne (Flextank)
- 28 Netīrā ūdens tilpne
- 29 Sūknis un uzsūcēja filtrs
- 30 Rupjo netīrumu grozs
- 31 Tvertnes vāks
- 32 Sūcēja filtrs
- 33 Tilpnes vāka atbloķētājs
- 34 Indikators "Notiek akumulatora uzlāde"
- 35 Indikators "Akumulatora darbības traucējums/barošanas bloks"
- 36 Indikators "Apkope"
- 37 Taustiņš "Lēnā gaita" (IESLĒGT / IZSLĒGT)
- 38 Taustiņš „Programma” (startēt/apstādināt)
- 39 Taustiņš "ECO režīms" (IESLĒGT / IZSLĒGT)
- 40 Indikators "Netīrā ūdens tilpne pilna"
- 41 Akumulatoru uzlādes indikators
- 42 Slēdzis ar atslēgu
- 43 Displejs
- 44 Taustiņš „Instrumenta piedziņa” (IESLĒGT/ IZSLĒGT), sukas spiedienu (+ / -)
- 45 Taustiņš „Sūcējagregāts” (IESLĒGT/ IZSLĒGT)
- 46 Taustiņš „Tīrīšanas līdzekļa padeve” (IESLĒGT/ IZSLĒGT), daudzums (+/-)
- 47 Taustiņš „Traipu režīms” (IESLĒGT/ IZSLĒGT)
- 48 Indikators "Akumulators uzlādēts"

## Akumulatori

### Atbilstošie akumulatori

Mašīnas ekspluatācijā jāizmanto vilces akumulatori (neizmantojiet starteru vai ierīču darbināšanas akumulatorus). Ieteicams izmantot specializētos vilces akumulatorus. Tikai tie nodrošina lielu izmantošanas ilgumu.

Vilces akumulatori tiek izgatavoti kā atklātie (slāpjie) akumulatori vai kā bezapmaksas (VRLA) akumulatori (želejas un AGM veids). Mašīna ir atbilstoši jāpielāgo katram akumulatora uzdevuma veidam un ražotājam.

Katrs akumulators nodrošina citu izmantošanas ilgumu un jaudas rādītājus.

Pēc akumulatoru iebūves vai to tipa un/vai izstrādājuma maiņas, kā arī pirms mašīnas palaišanas ir jāveic mašīnas programēšana.

Kļūdaini iestatījumi var būt priekšlaicīgas akumulatoru sabojāšanās iemesls.

### Drošības pasākumi darbā ar akumulatoriem



- Akumulatoros atrodas skābe. Slāpjo akumulatoru apkopes, iebūves un demontāžas laikā jālieto aizsargbrilles.



- Acīs vai uz rokām nokļuvušo skābi noskalojiet, tas ir, izskalojiet ar lielu daudzumu tīra ūdens. Pēc tam nekavējoties jākonsultējas ar ārstu.



- Izmazgāt apģērbu ar ūdeni!
- Akumulatoru uzlādes laikā izdalās sprāgstoša gāze. Nodrošiniet pietiekamu attālumu no atklātas liesmas vai kvēlojošiem priekšmetiem.



- Nesmēķēt!



- Pastāv ķīmiska apdeguma risks!



- Uzmanību! Akumulatoru poli vienmēr atrodas zem sprieguma, tāpēc nenovietojiet uz akumulatora nekādus priekšmetus.



### Uzmanību!

Uzturiet akumulatorus tīrus un sausus. Nekavējoties noslaukiet izplūdušo skābi vai ūdeni (slāpajā tipa baterijām). Lietojiet aizsargcimdus.



### Uzmanību!

Akumulatorus drīkst uzstādīt un pieslēgt atbilstoši pieslēguma shēmai tikai Diversy sertificēti klientu apkalpošanas centru darbinieki vai speciālisti. Kļūmes uzstādīšanā vai pieslēgšanā var būt smagu savainojumu, sprādziena un lielu mašīnas un vides bojājumu rašanās iemesls.

**Uzmanību!**

Ievērojiet arī akumulatora ražotāja sniegto ekspluatācijas noteikumu prasības.

**Uzmanību!**

Akumulatoru uzlādes laikā jānodrošina pietiekama vēdināšana.

**Uzmanību!**

Akumulatoru apkopes darbu laikā tiem jābūt atvienotiem no mašīnas!

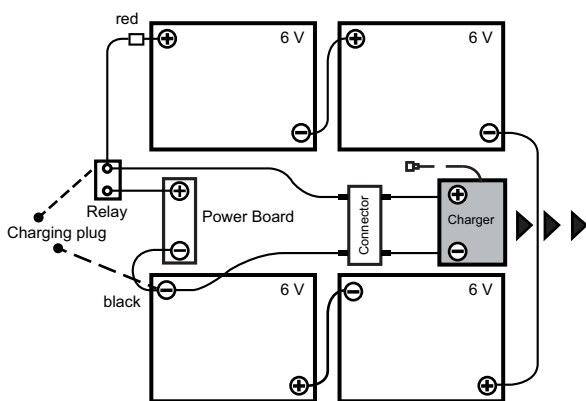
**Akumulatoru pieslēgšanas shēma****Uzlāde ar ārējo akumulatoru lādētāju**

Katram akumulatoru tipam un/vai akumulatoru ražotājam ir atšķirīgs uzlādes grafiks.

**Uzmanību!**

Neatbilstoša uzlādes grafika vai lādētāja izmantošana izraisa akumulatora priekšlaicīgu vai ātrāku sabojāšanos.

Atsevišķi pasūtāmie iebūvētie lādētāji ir pielāgoti akumulatoru parametriem un tajos ir vairāku uzlādes grafiku funkcijas, kuras TASKI apkopes centra tehniķi atbilstoši ieteicamajiem akumulatoriem iestata jau rūpnīcā. Šie noteikumi ir spēkā arī tad, ja tiek izmantots stacionārais (ārējais) lādētājs.

**Uzmanību!**

Ilgstoša akumulatora lietošana un lādēšana īslaicīgos laikposmos var izraisīt tā bojājumus. Orientējošā robežvērtība: uzlādi nevajadzētu veikt, pirms akumulators nav izlādējies par 20% kopējās ietilpības.

**Uzmanību!**

Lai nodrošinātu vilces akumulatoru iespējami ilgu kalpošanas laiku, tie divreiz nedēļā ir jāuzlādē atbilstoši pilnam uzlādes ciklam (12–16 stundas).

**Uzmanību!**

Pirms ilgākas mašīnas neizmantošanas akumulatori jāuzlādē atbilstoši pilnam uzlādes ciklam. Visbeidzot lādētājs jāatvieno no mašīnas vai no elektrotīkla. Akumulatori laika gaitā izlādējas. Atkarībā no akumulatoru veida tie atkārtoti jāuzlādē ik pēc 3–6 mēnešiem. Pirms katras palaišanas akumulatori ir jāuzlādē atbilstoši pilnam uzlādes ciklam.

**Uzlāde ar ārējo lādētāju**

- Pievienojiet ārējo akumulatoru lādētāju mašīnas akumulatoru atdalīšanas kontaktdakšai.

**Uzmanību!**

Lai nodrošinātu labu elektrisko savienojumu, vienmēr pārliecinieties, ka kontaktdakša ir iesprausta līdz galam.

**Norāde!**

Uzlādes procesa laikā visām mašīnas funkcijām jābūt izslēgtām.

**Uzlāde ar iebūvēto lādētāju (pieejams kā opcija)**

- Mašīnai jābūt izslēgtai.
- Paņemiet tīkla vadu un savienojiet to ar kontaktligzdu (ar inerto drošinātāju).

**Pēc uzlādes procesa****Uzmanību!**

Pirms pārtraucat savienojumu ar akumulatoru, izslēdziet uzlādes ierīci (tikai ārējam lādētājam).

*Ieslēgta lādētāja atvienošana var izraisīt sprādzieni akumulatoru telpā.*

- Ja mašīnai ir iebūvētais lādētājs (kā opcija), novietojiet elektrotīkla kabeli tam paredzētajā vietā.
- Uzturiet kabeli sausu un sargiet to no bojājumiem.

**Uzmanību!**

Uzlādes vados plūst liela stipruma strāva. Ja tiek konstatētas kontaktdakšas, vada vai ierīces pieslēguma bojājumu pazīmes, lādētāju izmantot aizliegts.

## Valējo (slapjo) akumulatoru apkope un kopšana

### Norāde!



Bezapgopes akumulatoru kopšana aprobežojas ar pareizu uzlādes procesu ievērošanu un pareizi iestatītu uzlādes līkni.

## Akumulatora nodalījuma atvēršana apkopes veikšanai

- Mašīnai jābūt izslēgtai.



### Bīdinājums!

Pirms akumulatora nodalījuma atvēršanas jāpārlicinās, kas abas tilpņu zonas ir tukšas.



- Mašīnas priekšdaļas apakšpusē, pa labi un pa kreisi, atrodas akumulatora nodalījuma atbloķētāji.
- Izskrūvējiet sešmalu iedobes skrūves.

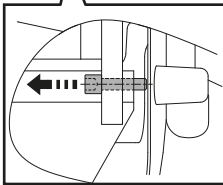

- Uzmanīgi sasveriet tilpni virzienā atpakaļ, līdz tā novietojas uz grīdas.

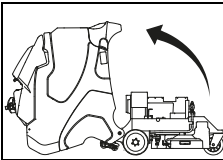

### Bīdinājums!

Pēc apkopes novietojiet tilpni sākuma stāvoklī un ieskrūvējiet atpakaļ sešmalu iedobes skrūves.

## Pirms palaišanas

### Stāvbremze

Aktivizēšana:

- Nospiežot braukšanas slēdzi, mašīnas elektronika automātiski atlaiž stāvbremzi.

Atbloķēšana:

### Norāde!



Vadītājam jāstāv uz vadītāja platformas.

- Piespiežot braukšanas slēdzi, stāvbremze automātiski atbloķējas.

Atbloķēšana avārijas gadījumā:

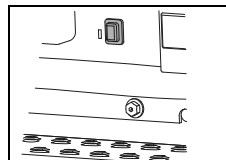

- Ja mašīna ir jāpārvieta, kad ir bojāta vadības sistēma vai pārtraukta strāvas padeve, stāvbremzi iespējams atbloķēt manuāli. Šim nolūkam ir jāpārslēdz atbloķēšanas svira. Tā ir izvietota virs vadītāja platformas.

## Stāvbremzes un taustiņa "Ārkārtas apturēšana" pārbaude



### Uzmanību!

Stāvbremze un taustiņš „Ārkārtas apturēšana” ir svarīgi drošības elementi. Tādēļ to darbība ir pirms mašīnas izmantošanas ir jāpārbauda regulāri un ar maziem starplaikiem.

- Ieslēdziet mašīnu.
- Aktivizējiet braukšanas slēdzi, vienlaicīgi turot stūri taisni. Mašīna uzsāk kustību taisni uz priekšu.
- Tad spiediet taustiņu „Ārkārtas apturēšana”.

### Norāde!



Mašīnai strauji jānobremzē līdz pilnīgam miera stāvoklim, vienlaicīgi saglabājot taisnvirziena kustību bez stūrēšanas.



### Bīdinājums!

Ja kāda no minētajām funkcijām nedarbojas, mašīnu izmantot ir aizliegts, līdz tās remontu veic autorizēti TASKI servisa partneri.

## Brīdināšanas ierīces



### Uzmanību!

Regulāri jāpārbauda brīdināšanas ierīču, piemēram, brīdināšanas lampas, zibspuldzes un skaņas signāla, darbība atpakaļgaitā. Darbības traucējumi ir nekavējoties jānovērš. Ja kādas brīdināšanas ierīces trūkst vai tās nedarbojas, izmantojot mašīnu, nepieciešama paaugstināta piesardzība un uzmanība.



### Brīdinājums!

Pirmkārt, jāievēro izmantošanas valsts normatīvi. Tajos var būt prasības par citādu rīcību, un tās ir obligāti jāievēro.

## Braukšana

Braukšanas virzienu var regulēt ar stūri un ātrumu – ar braukšanas slēdžiem. Ātruma regulēšanai izmantots bezpakāpju regulators.

Atlaižot braukšanas slēdzi, mašīna apstājas, un stāvbremze aktivizējas.

- Ieslēdziet mašīnu (izmantojiet slēdzi ar atslēgu).

*Īslaicīgi ieslēdzas šis indikators.*

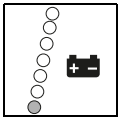

*Akumulatoru statusa indikators signalizē par mašīnas gatavību darbībai. (ja ir traucējumi, sk. 282. lpp.).*

- Lai brauktu uz priekšu, tikai jāspiež virzienā uz priekšu braukšanas slēdzi.
- Lai brauktu atpakaļgaitā, spiediet braukšanas slēdžus virzienā atpakaļ.



### Norāde!

Pagriezienos ātrumu samazina elektroniskā sistēma.



### Norāde!

Braucot atpakaļgaitā, darba režīmā, sūcēja sprausla automātiski paceļas un tiek pārtraukta tīrīšanas šķīduma padeve.

## Mašīnas pārvietošana (ja tā ir bojāta)



### Norāde!

Mašīnu vispār drīkst pārvietot tikai divatā.



### Uzmanību!

Tā kā mašīna ir smaga, tās manuāla pārvietošana ir riskanta!

*Neveiksmīgs solis var būt iemesls cilvēku traumām un mašīnas bojājumiem.*

- Pārvietošana ir iespējama, tikai ja tiek aktivizēta atbloķēšanas poga. (skatīt 274 lappusi)

## Darbarīku izmantošana

Pirms izmantošanas pārbaudiet:

- birste nedrīkst būt īsāka par 1 cm, kas vizuāli ir redzams pēc sarkanā marķiera (birstes kūlītis);
- sūkļa nolietojuma un tīrības pakāpi.



### Uzmanību!

Neizmantojiet birstes, kuru nodilums sasniedz robežatzīmi. Tas redzams pēc sarkanā sūkļa kūlīša garuma. Neizmantojiet sūkļus, kas ir nolietoti vai nefīri. Izmantojiet tikai oriģinālos TASKI darbarīkus. Šīs prasības neievērošana var pasliktināt tīrīšanas rezultātus vai pat izraisīt seguma bojājumus.

## XP-R

- Izvietojiet darbarīkus zem darbarīku agregāta.

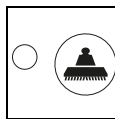

- Ar taustiņu "Darbarīku piedziņa" IESLĒDZIET/IZSLĒDZIET to.

*Instrumenta agregāts automātiski nolaižas, iecentrē instrumentus un apstājas.*

- Stāviet uz stāvēšanas virsmas

*Instrumenti automātiski iejūdzas un ir gatavi darbam.*



### Uzmanību!

Pārbaudiet, vai darbarīki ir piejūgti.



### Norāde!

Instrumentu piedziņa aktivizējas, piespiežot braukšanas slēdžus

## XP-M

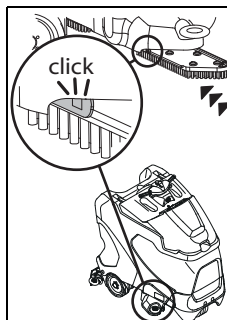

- Spiediet instrumentu augšup un bīdiet to uz iekšu, līdz tas nofiksējas.

## Sūcēja sprauslas montāža

- Mašīnai jābūt izslēgtai.
- Novietojiet sprauslu zem sūcēja sprauslas balstiekārtas.
- Novietojiet sūcēja sprauslu zem sprauslas turētāja mēlītēm (1) tā, ka tās atrodas pretī sprauslas izgriezumiem (2).

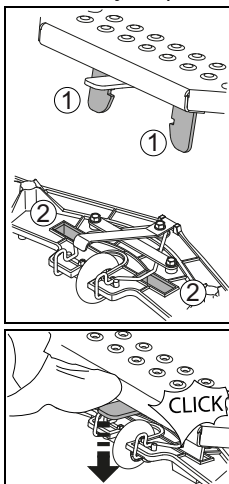

- Spiediet sprauslas turētāju leļup, līdz sūcēja sprausla nofiksējas.

- Uzspriadiet abas sūcēja šļūtenes uz sprauslas īscaurulēm.

## Tīrā ūdens tvertnes uzpildīšana



### Uzmanību!

Ūdens temperatūra nedrīkst būt augstāka par 60 °C/140 °F.

Diversey iesaka izmantot aukstu ūdeni, jo karsts ūdens, saskaroties ar pamatni, uzreiz atdziest, nesniedzot nekādas priekšrocības.

- Mašīnai jābūt izslēgtai.
- Atveriet tīltnes vāku.
- Novietojiet tīrā ūdens tīltni (Flextank) tai paredzētajā pozīcijā.
- Izņemiet no elastīgās tīrā ūdens tīltnes (Flextank) dozēšanas krūzi.

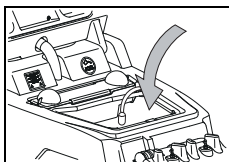

- Iepildiet elastīgajā tīrā ūdens tīltnē (Flextank) ūdeni.

*Maksimālais uzpildes līmenis norādīts ar augšējo sarkano marķējumu.*

- Gāziet tīltnes vāku atpakaļ izejas pozīcijā un spiediet to leļup, līdz tas nofiksējas.

## Dozēšana



### Uzmanību!

Rīkojoties ar ķīmikālijām, jāvalkā cimdi, aizsargbrilles un atbilstošs (aizsargājošs) darba apģērbs!



### Norāde!

Izmantojiet tikai Diversey ieteiktās ķīmikālijas un obligāti ievērojiet produkta informāciju.



### Brīdinājums!

Izmantojot neatbilstošus (tostarp hloru, skābi vai šķīdinātājus saturošos) līdzekļus, var rasties veselības apdraudējumi, kā arī tikt nodarīti neatgriezeniski iekārtas bojājumi.

Dozēšanas piemēri

Dati uz izstrādājuma iepakojuma		Tīltnes ietilpība	Izstrādājuma daudzums uz tvertnes tilpumu
0,5%	50 ml uz 10 l ūdens	113l	0.5l
1%	100 ml uz 10 l ūdens	113l	1.1l
2%	200 ml uz 10 l ūdens	113l	2.2l
3%	300 ml uz 10 l ūdens	113l	3.3l

- Piepildiet dozēšanas trauciņu ar piemērotu tīrīšanas līdzekli un ielejiet to tīrā ūdens tvertnē. Atkārtojiet šo procedūru, līdz ir izveidots vēlamās koncentrācijas šķīdums.
- Pēc dozēšanas pabeigšanas atstājiet dozēšanas trauciņu tvertnē.



### Norāde!

TASKI piedāvā kā papildaprīkojumu arī automātiskās dozēšanas sistēmu. To var uzstādīt arī kā papildaprīkojumu. Lūdzam vērsties pie konsultanta klientu apkalpošanas centrā.

## Priekštīrīšana



### Uzmanību!

Atbrīvojiet tīrāmo virsmu no iespējamajiem priekšmetiem (koka, metāla detaļas).

*Rotējošais instruments var izsviest minētos priekšmetus un nodarīt kaitējumu personām un mantai.*

## Darba uzsākšana



### Uzmanību!

Strādājot ar šo mašīnu, pastāvīgi jāvalkā drošības apavi un pielāgots darba apģērbs!



### Norāde!

Izmantojot mašīnu, vienmēr turiet uz stūres rata/vadības roktura abas rokas, lai garantētu drošu ekspluatāciju.



### Uzmanību!

Vispirms pierodiet pie mašīnas, pirmo reizi braucot pa pietiekami brīvu vietu.



### Uzmanību!

Ja, izmantojot mašīnu, pastāv apdraudējums no krītošiem priekšmetiem, jāveic vai jāievēro nepieciešamie drošības pasākumi atbilstoši vietējiem normatīviem.



### Uzmanību!

Pirms uzsākat darbu, pārbaudiet (darba pozīcijā), vai redzamība ir pietiekama, lai garantētu drošu darbu. Ievērojiet EN 3411 prasības.

*Nepietiekama redzamība var apgrūtināt darbu un ietekmēt lietotāja, mašīnas un trešo personu drošību.*



### Uzmanību!

Darba laikā ņemiet vērā uz brīdinājuma zīmes norādīto mašīnas maksimālo augstumu, lai izbrauktu pa durvīm un caurbrauktuvēm.



### Norāde!

Veicot darbus sabiedriskās telpās, jābūt ieslēgtām brīdinājuma gaismām.

- Ieslēdziet mašīnu.

*Īslaicīgi ieslēdzas šis indikators.*

## Taustiņa „Ārkārtas apstādināšana” lietošana



### Uzmanību!

Spiežot taustiņu „Ārkārtas apstādināšana”, obligāti jāatļaiž braukšanas pedālis/slēdži, jo citādi nepieļaujami pagarinās apstāšanās ceļš.

## Programmas manuāla palaišana

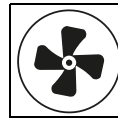

- Nospiediet taustiņu „Sūcējagregāts” (IESLĒGT/IZSLĒGT)

*Ieslēdzas šis indikators, sūcēja motors ieslēdzas, un sūcēja sprausla tiek automātiski nolaista darba pozīcijā.*



- Piespiediet taustiņu "Tīrīšanas šķīduma padeve" (IESLĒGT/IZSLĒGT).

*Ieslēdzas šis indikators.*

*Tiklīdz darbarīki sāk rotēt, tiek uzsākta tīrīšanas līdzekļa padeve.*

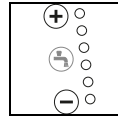

- Spiežot taustiņus +/-, izvēlieties nepieciešamo dozēšanas daudzumu skalā no 1 līdz 6.



### Norāde!

Diversey iesaka ilgspējīgu strādāšanu, pareizi izvēloties produkta dozēšanu. Pārāk liels vai mazs tīrīšanas līdzekļa daudzums rada neapmierinošu rezultātu.



### Norāde!

TASKI piedāvā kā papildaprīkojumu arī automātiskās dozēšanas sistēmu. To var uzstādīt arī kā papildaprīkojumu. Lūdzam vērsties pie konsultanta klientu apkalpošanas centrā.



- Piespiediet taustiņu "Darbarīku piedziņa" IESLĒGT/IZSLĒGT.

*Ieslēdzas šis indikators, darbarīku agregāts nolaizas un automātiski uzsākas sajūgšanas process.*

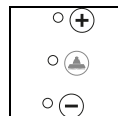

- Izvēlieties nepieciešamo darbarīku piespiešanas pakāpi no 1 līdz 3, spiežot attiecīgos taustiņus +/-.



### Norāde!

Ikreiz noskaidrojiet zemāko nepieciešamo piespiešanas pakāpi, kas nodrošinātu labu tīrīšanas rezultātu. Tādējādi tiek efektīvāk izmantota strāva un saudzēta mašīna.

## ECO režīms



- Nospiežot taustiņu „ECO režīms” IESLĒGTS/IZSLĒGTS, tiek aktivizēts ECO režīms.



### Norāde!

Ja nepieciešams, ECO režīmā tīrīšanas šķīduma proporcijas un birstu piespiešanas parametrus iespējams pielāgot manuāli. ECO režīms vislabāk ir piemērots gludu, bezšuvju grīdu kopšanai.

## Traipu režīms



- Nospiežot taustiņu „Traipu režīms” IESLĒGTS/IZSLĒGTS, tiek aktivizēts traipu tīrīšanas režīms.

### Norāde!



Ja nepieciešams, traipu režīmā tīrīšanas šķīduma koncentrāciju un birstu piespiešanu iespējams pielāgot manuāli. Traipu tīrīšanas režīms ir paredzēts ļoti netīras grīdas uzkopšanai.

## Startēšana ar taustiņu „Programma”.



- Pēc taustiņa „Programma” piespiešanas, nākamreiz uzsākot darbu vai darba posmu, visas mašīnas funkcijas ieslēdzas režīmos, kas ir izmantoti tieši pirms tam.

### Norāde!



Piespiežot pēc tam kādu no taustiņiem, attiecīgā funkcija tiek izslēgta. Sūcēja motors turpina darboties iepriekš iestatītu laiku, lai pēc iespējas novērstu pilienu atlikumus. Indikators mirgo, līdz sūcēja motors izslēdzas.

### Norāde!



Iestatītos parametrus iespējams pielāgot jebkurā darba posma norises brīdī. Izslēdzot mašīnu, iestatītie parametri tiek ierakstīti atmiņā un, ieslēdzot mašīnu atkārtoti, šie parametri ir spēkā.

### Norāde!



Piespiežot taustiņu „Programma” darba beigās, tiek uzsākta optimizēta darba beigu programma: skatīt aprakstu 279. lappusē, apakšnodaļā "Automātiskais process". Iestatījumu un aktivizēto funkciju parametri tiek ierakstīti atmiņā.

## Tīrīšanas uzsākšana

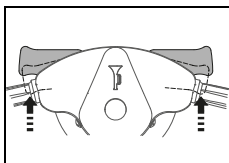

- Ja mašīna ir ieslēgta un uz tās platformas stāvošais vadītājs piespiež braukšanas slēdžus, mašīna uzsāk kustību. Ja ir nospiesti attiecīgie taustiņi, ieslēdzas darbarīku agregāts un tīrīšanas šķīduma padeve.

*Braukšanas ātrumu regulē, mainot braukšanas slēdžu stāvokli. Atlaižot braukšanas slēdžus, mašīna automātiski apstājas, un aktivizējas tās stāvbremze. Tīrīšanas šķīduma padeve tiek izslēgta, un ar nelielu aizturi pēc tam izslēdzas darbarīku agregāts.*

### Norāde!



Tīrīšanas šķīduma padeves daudzums tiek pielāgots attiecīgajam darba ātrumam. (IntelliFlow)

## Uzmanību!



Darbam piebīvētās vai šaurās zonās nepieciešams piespiest taustiņu "Lēnā gaita" IESLĒGT/IZSLĒGT. (Ieslēdzas indikators.) Tādējādi tiek samazināts maksimālais darba ātrums un negadījumu risks.

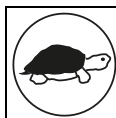

- Piespiežot taustiņu atkārtoti, ierobežojumi tiek atcelti, izslēdzas indikators.

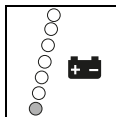

- Kad ieslēdzas akumulatora resursa sarkanais indikators, brauciet ar mazgājošo sūcēja mašīnu uz akumulatoru uzlādes ierīces atrašanās vietu.

## Akumulatora veiktspēja – darbības resursu izsīkums

Akumulatora resursa indikators informē par atlikušo darbības ilgumu.

- Ja sāk mirgot sarkanais indikators, darbu vēl var turpināt apmēram piecas minūtes.
- Pēc tam darbarīku agregāts tiek pacelts no grīdas un 30 sekundes vēlāk arī sūcēja sprausla. Sarkanais indikators pārstāj mirgot un deg pastāvīgi.
- Tad ir atlikušas vēl desmit minūtes, lai ar mašīnu nokļūtu uzlādes vietā. Pēc tam mašīna patstāvīgi apstājas.
- Pirms atkārtotas palaišanas akumulators ir jāuzlādē pilnībā.

## Tīrīšanas metode

### Tiešā darba metode

Tīrīšana ar suku un nosūkšana vienā darba piegājienā.

### Netiešā darba metode

Tīrīšanas līdzekļa uzklāšana, tīrīšana ar suku un nosūkšana tiek veikta vairākos darba piegājos.

### Norāde!



Iespējams, ka mašīnas vadāmību var ietekmēt īpaši grīdas seguma/netīrumu un tīrīšanas preparāta savstarpējās iedarbības radītie apstākļi.

Ar papildu pieejamajiem riteņiem ir iespējams uzlabot mašīnas saķeri ar grīdu. Vērsieties pie sava TASKI klientu konsultanta.



## Tīršanas šķīduma papildināšana



### Uzmanību!

Ja tīršanas šķīdums netiek izmantots, tad ir iespējami klājuma bojājumi.



### Norāde!

Ja sūknis ir sācis tarkšķēt, tad tīrā ūdens tilpne (Flextank) ir tukša.



### Uzmanību!

Sūknis nekādā gadījumā nedrīkst darboties tukšgaitā ilgāku laiku.

- Mašīnai jābūt izslēgtai.
- Atveriet tilpnes vāku.
- Piepildiet tīrā ūdens tilpni (elastīgo) ar ūdeni, sk. 276. lappusi.
- Pievienojiet tīršanas preparātu, izmantojot dozēšanas krūzi.
- Gāziet tilpnes vāku atpakaļ izejas pozīcijā un spiediet to leņup, līdz tas nokļūst uz vietas.

## Netīrā ūdens tilpnes iztukšošana

### Indikators "Netīrā ūdens tilpne pilna"

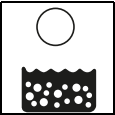

- Kad ieslēdzas indikators "Netīrā ūdens tilpne", tīršanas programma tiek pārtraukta, sūcēja sprausla paceļas un izslēdzas sūcējagregāts.

- Iztukšojiet netīrā ūdens tilpni, sk. 280. lappusi.



### Norāde!

Ja tilpnē veidojas putas, tad arī iedegas netīrā ūdens tilpnes indikators.

- Iztukšojiet netīrā ūdens tilpni, sk. 280. lappusi.

## Darba beigšana

### Manuālais paņēmieni



- Nospiediet taustiņu „Tīršanas šķīdums” (IESLĒGTS/IZSLĒGTS).

*Tiek izslēgta tīršanas šķīduma padeve.*

- Turpiniet braukt vēl vairākus metrus, lai darbarīki vēl turpinātu rotēt: šādi tiek novērsta pilienu veidošanās.

*Īpaši svarīgi ar TASKI saskares sūkļiem.*



- Nospiediet taustiņu „Darbarīku piedziņa” (IESLĒGTS/IZSLĒGTS).

*Ieslēdzas šis indikators, darbarīku agregāts apstājas un paceļas.*

- Turpiniet braukt vēl vairākus metrus, lai tiktu uzsūkti netīrā ūdens atlikumi.

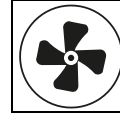

- Nospiediet taustiņu „Sūcējagregāts” (IESLĒGTS/IZSLĒGTS).

*Ieslēdzas šis indikators, darbarīku agregāts automātiski paceļas.*

*Sūcēja motors turpina darboties vēl 15 sekundes.*

### Automātiskais paņēmieni

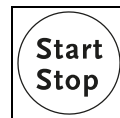

- Nospiediet taustiņu „Programma” (startēt/ apturēt).

*Tiek izslēgta tīršanas šķīduma padeve.*

*Darbarīku agregāts tiek apturēts un pacelts.*

*Vēl pēc 30 sekundēm paceļas sūcēja sprausla.*

*Sūcēja motors turpina darboties vēl 15 sekundes un pēc tam automātiski izslēdzas.*

## Sūcēja sprauslas demontāža un tīršana

- Mašīnai jābūt izslēgtai.

- Noņemiet abas sūcējšļūtenes no sprauslu īscaurulēm.

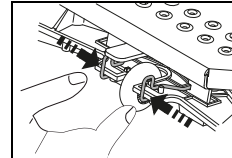

- Sakļaujiet fiksācijas skavas. Tādējādi tiek atbloķēta sūcēja sprausla un to var noņemt no sprauslas turētāja.

- Ar suku iztīriet sūcēja sprauslu tekošā ūdenī.



### Norāde!

Nosūkšanas rezultāti būs optimāli tikai tad, ja lameles būs tīras un labā tehniskā stāvoklī!

## Netīrā ūdens tilpnes un tīrā ūdens tilpnes (elastīgās) iztukšošanas un tīrīšana.



### Norāde!

Netīrā ūdens vai tīrīšanas šķidruma likvidēšana ir jāveic saskaņā ar valstī spēkā esošajiem noteikumiem.



### Norāde!

Iztukšojot netīrā ūdens tilpni, ievērojiet tīrīšanas līdzekļa ražotāja sniegtos individuālā aizsardzības aprīkojuma izmantošanas nosacījumus.

- Mašīnai jābūt izslēgtai.

Rīkojieties šādi:

- Atveriet tilpnes vāku.

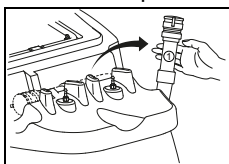

- Noņemiet netīrā ūdens iztukšošanas šļūteni no turētājiem.
- Ievietojiet iztukšošanas šļūteni noteicē.
- aizspiediet iztukšošanas šļūtenes kakliņu (1);
- Noņemiet iztukšošanas šļūtenes vāciņu un iztukšojiet netīrā ūdens tilpni.

- Paceliet tīrā ūdens tilpni (Flextank), novietojiet to netīrā ūdens tilpnes zemākajā punktā un iztukšojiet to.
- Izņemiet iztukšoto tīrā ūdens tilpni (Flextank) no netīrā ūdens tilpnes un rūpīgi izskalojiet to ar tīru ūdeni.
- Rūpīgi izskalojiet netīrā ūdens tilpni ar tīru ūdeni.

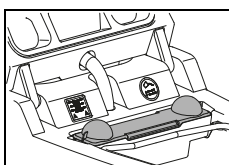

- Izņemiet rupjo netīrumu filtru (dzeltens), rūpīgi iztukšojiet un izskalojiet to zem tekoša ūdens strūkļas;

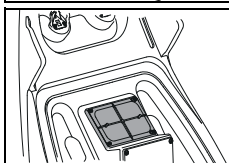

- Izņemiet sūcēja filtru (dzeltens) un iztīriet to ar drānu vai mīkstu suku.

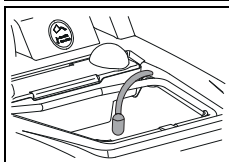

- Izņemiet uzsūcēja filtru un iztīriet to ar drānu vai mīkstu suku.



### Uzmanību!

Piesārņojums sūkšanas filtrā var ietekmēt sūkšanas jaudu.

Piesārņojums uzsūkšanas filtrā var mazināt tīrīšanas šķidruma padeves daudzumu.

- Uzstādiet atpakaļ rupjo netīrumu sietu (dzeltens), tīrā ūdens tilpni (Flextank), sūkšanas un uzsūkšanas filtru.
- Ievietojiet iztukšošanas šļūteni atpakaļ turētājā.

## Darbarīku noņemšana un tīrīšana



### Norāde!

Notīriet darbarīkus pēc katras tīrīšanas darbu pabeigšanas.

- Mašīnai jābūt izslēgtai.

### XP-R

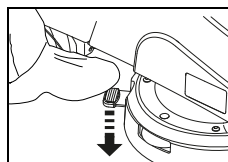

- Piespiediet darbarīku atbloķētāju ar kāju.

### XP-M

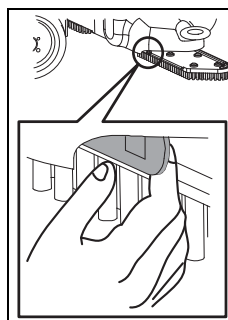

- Pavelciet fiksatora sviru.

- Noņemiet darbarīkus un notīriet tos tekoša ūdens strūkļā.

## Mašīnas tīrīšana



### Uzmanību!

Mašīnas tīrīšanā neizmantojiet augstspiediena tīrītāju vai ūdens strūkļu.

*Mašīnā iekļuvušais ūdens var smagi sabojāt tās mehāniskās un elektriskās daļas.*

- Noslaukiet mašīnu ar mitru drānu.

## Mašīnas uzglabāšana/novietošana stāvvietā (neesot ekspluatācijā)



### Norāde!

Mašīnai jābūt izslēgtai un tās atslēgai – izņemtai.



### Norāde!

Uz mašīnas uzglabāšanas laiku paceliet tās sūcēja sprauslu, darbarīkus un atveriet tilpnes vāku. Tādējādi tilpni ir iespējams izžāvēt.

Līdz ar to neradīsies pelējuma sēne un nepatīkami aromāti.



### Uzmanību!

Nekad nenovietojiet iekārtu stāvēšanai, ja akumulators ir izlādējies. Tādējādi akumulators tiks neatgriezeniski bojāts.

## Serviss, apkope un kopšana

Mašīnas apkopju veikšana ir priekšnoteikums tās nevainojamai darbībai un ilga kalpošanas laika nodrošināšanai.



### Uzmanību!

Izmantot drīkst tikai "TASKI" oriģinālās detaļas, jo pretējā gadījumā netiek pieņemtas nekādas pretenzijas attiecībā uz garantiju un citām saistībām.



### Uzmanību!

Lai nepieļautu mašīnas nejaušu darbību, pirms apkopes darbu uzsākšanas:

- izslēdziet mašīnu;
- izņemiet tās atslēgu;
- apstipriniet režīmu „Ārkārtas apturēšana”.

Zīmju skaidrojums:

◇ = pēc katras tīrīšanas reizes; ◇◇ = katru nedēļu;

◇◇◇ = katru mēnesi; ⊗ = apkalpošanas lampiņa

Veicamie darbi	◇	◇◇	◇◇◇	⊗	Lappuses Nr.
Uzlādēt akumulatorus.	•				273
Uzpildīt destilēto ūdeni (slāpjie akumulatori) atbilstoši prasībām akumulatoru ražotāja izstrādātajā kontroles burtnīcā.		•			274
Iztukšot un iztīrīt netīrā un tīrā ūdens tilpnes.	•				280
Pārbaudīt, vai nav piesārņots uzsūkšanas un sūkšanas filtrs, ja nepieciešams – iztīrīt tos.	•				
Iztīrīt visas dzeltenā krāsā atzīmētās detaļas.	•				
Notīrīt darbarīkus.	•				280
Iztīrīt sūkšanas sprauslu, pārbaudīt lameļu nolietojuma pakāpi un, ja nepieciešams, nomainīt tos.	•				279
Notīrīt mašīnu ar mitru drānu.	•				280
Notīrīt tilpnes vāka blīvi un pārbaudīt, vai tā nav saplaisājusi, ja nepieciešams, nomainīt to.	•				
Pārbaudīt stāvbremzi un taustiņu „Ārkārtas apturēšana”				•	274
Apkopes/apkalpošanas programma, ko veic Diversey apkopes tehniķi				•	

## Apkopes intervāli

TASKI mašīnas ir augstvērtīga prece, kuras drošību rūpnīcā ir pārbaudījuši pilnvaroti testētāji. Elektriskās un mehāniskās daļas ilglaicīgas izmantošanas laikā izdilst un noveco.



- Lai nodrošinātu darba drošību un darba gatavību, mašīna ir jāapkalpo, ja deg apkopes rādījums (rūpnīcas iestatījums 650 darba stundas) vai vismaz reizi gadā.

## Klientu serviss

Ja sazināties ar mums darbības traucējumu vai pasūtījuma dēļ, norādiet arī mašīnas modeli un numuru.

Šie dati ir izvietoti uz mašīnas identifikācijas datu plāksnītes. Šīs lietošanas instrukcijas pēdējā lappusē ir minēta tuvākā "TASKI" servisa centra partneruzņēmuma adrese.

## Lameļu maiņa

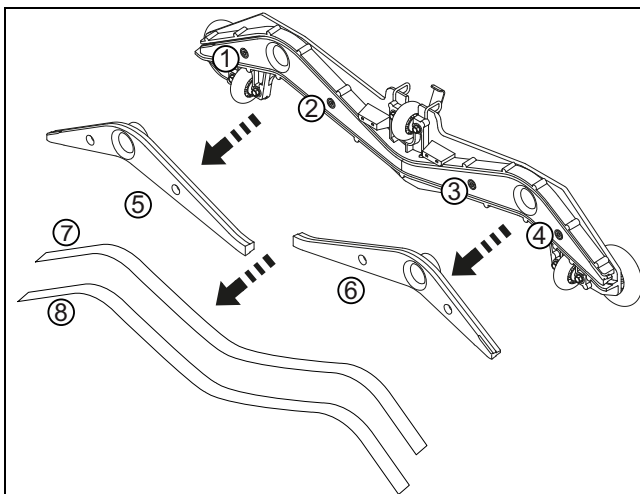

- Atskrūvējiet sešmalu iedobes skrūves (1, 2, 3, 4).
- Atdaliet sprauslu korpusu no sprauslu serdeņa (5, 6).
- Noņemiet lameles (7, 8).
- Izfīriet sprauslu korpusu un divus sprauslu serdeņus zem ūdens strūkļas.
- Uzstādiet "apgrieztās" vai jaunās lameles uz sprauslu serdeņa.
- Ievietojiet sprauslu serdeni atpakaļ sprauslu korpusā.
- Ieskrūvējiet atpakaļ un pievelciet četras minētās sešmalu iedobes skrūves.

## Traucējumi

Traucējums	Iespējamais cēlonis	Traucējuma novēršana	Lappuses Nr.
Mašīna nedarbojas un to nevar ieslēgt	Mašīna ir izslēgta	• Pagrieziet atslēgu.	271
	Piespiests slēdzis „Ārkārtas apturēšana”	• Pievienojiet akumulatoru kontakt-dakšu mašīnai	271
	Bojāts galvenais drošinātājs	• Pārbaudiet/nomainiet drošinātāju. • Sazinieties ar apkopes speciālistu.	
	Displejā redzams kļūmes kods	• Sazinieties ar apkopes speciālistu.	284
	Ir aktivizēta pretaizriņķošanas aizsardzība vai stūrēšanas sistēmā ir traucējums	• Stāviet uz stāvēšanas virsmas	
	Akumulators ir tukšs vai akumulatora lādētājs ir sabojājies	• Uzlādējiet akumulatorus • Sazinieties ar apkopes speciālistu	274
	Bojāti akumulatori	• Sazinieties ar apkopes speciālistu.	
Darbarīku agregāts vai sūcējagregāts neizslēdzas	Elektronikas vai vadības plates kļūda	• Apstādināt mašīnu ar slēdzi „Ārkārtas apturēšana” • Sazināties ar apkopes speciālistu	271
Suka nerotē	Ir izslēgta sukas piedziņa	• Nospiediet taustiņu „Suka”.	271
	Bojāts galvenais drošinātājs	• Nomainiet drošinātāju.	
	Motors darbojas, taču darbarīki nerotē	• Pārtrūkusi piedziņas sikсна • Sazinieties ar apkopes speciālistu	
Nepietiekama sūkšanas jaudaUz grīdas paliek mitrumsNetīrais ūdens netiek uzsūkts	Nav ieslēgts sūcējagregāts	• Nospiediet taustiņu „Sūcējagregāts”.	271
	Piespiests taustiņš "ECO"	• Izslēdziet ar taustiņu "ECO" režīmu	271
	Sūcēja šļūtene nav uzmaukta	• Uzvelciet sūcēja šļūteni.	276
	Sūcēja sprausla neatrodas pie grīdas	• Pārbaudiet sūcēja sprauslas balstiekārtas funkcionalitāti.	276
	Lameles ir nolietotas	• Nomainiet lameles.	281
	Aizsprostota šļūtene vai sprausla (piemēram, ar koka gabaliem, materiālu atlikumiem)	• Izņemiet svešķermeņus	
	Aizsprostots sūcēja filtrs	• Izņemiet svešķermeņus.	271
	Sūcējagregāta indikators ir ieslēgts, taču sūcējs nedarbojas	• Pārbaudiet drošinātāju, ja nepieciešams, nomainiet to. • Drošinātājs kārtībā, sazināties ar servisa nodrošinātāju	276
Sūcējagregāts izslēdzas	Netīrā ūdens tilpne ir pilna	• Iztukšojiet netīrā ūdens tilpni. • Pārbaudiet akumulatoru uzraudzības sistēmu • Pārbaudiet drošinātājus	279
	Netīrā ūdens tilpne ir piesārņota	• Pārbaudiet vai, ja nepieciešams, iztīriet to.	280
Nepietiekama tīršanas šķīduma izplūde	Tīršanas šķīduma tilpne ir tukša	• Pārbaudiet tīršanas šķīduma tilpni	279
	Iestatīta pārāk maza tīršanas šķīduma padeve	• Iestatiet tīršanas šķīduma padevi, izmantojot taustiņu +/-.	271
	Ar taustiņu "Tīršanas šķīdums" izslēgta padeve	• Nospiediet taustiņu „Tīršanas šķīdums”.	271
	Iztīriet uzsūkšanas	• Iztīrīt	

## Tehniskā informācija

Mašīna	XP-R	XP-M	
Darba zonas platums	75		cm
Sūkšanas sprauslas platums	95		cm
Izmēri (garums x platums x augstums)	131 x 95 x 130		cm
Maksimālais mašīnas svars darba gatavībā	520	510	kg
Nominālais spriegums	24 V		Līdzstrāva
Nominālā jauda	1200		W
Tīrā ūdens tilpne (nomināls +/- 5%)	113		l

Konstatētās vērtības atbilstoši IEC 60335-2-72	XP-R	XP-M	
Mašīnas svars ar akumulatoriem (transportēšanas svars)	330	320	kg
Darbības trokšņa līmenis LpA	69	67	dB(A)
Neprecizitāte, KpA	2,5		dB(A)
Kopējā vibrācija	< 2,5		m/s <sup>2</sup>
Neprecizitāte, K	0,25		m/s <sup>2</sup>
Aizsardzība pret ūdens šļakstiem	IPX3		
Aizsardzības klase	III		

## Piederumi

Nr.	Preces numurs	XP-R	XP-M
7514650	Mīksta beršanas suka, neilons, 45 cm		2x
7515725	Cieta beršanas suka, neilons, 45 cm		2x
7515726	Abrazīva mazgāšanas suka, neilons, 45 cm		2x
7514648	Vadotņu regulators, 45 cm		2x
7522220	Vadotņu regulators, 38 cm	2x	
7522221	Neilona mazgāšanas sukas, 38 cm (standarta)	2x	
7522222	Mazgāšanas suka, betons ar atklātām pildvielām, 38 cm	2x	
7522223	Abrazīva mazgāšanas suka, 38 cm	2x	
7523342	Beršanas suka „Wasserspar”, 38 cm	2x	
4131268	Buferis	x	x
4126922	Zibspuldžu komplekts	x	x
7516242	„IntelliDose swingo XP”	x	x
7523390	„IntelliTrail”	x	x
8502830	Uzpildes šļūtene ar universālo ūdensvada pieslēgumu	x	x

## Kļūmju kodi

Kļūmju kodi tiek attēloti displejā.



### Norāde!

Līdzko displejā redzams kļūmes kods, izslēdziet mašīnu un atkal ieslēdziet to. Izslēdzot un ieslēdzot ir iespējams noņemt parādīto kļūmi.

Kods	Apraksts	Novēršana
E 020	Akumulators pilnīgi izlādējies. Akumulatora spriegums nokritis zem 20,5 V.	Jāveic pilns mašīnas akumulatoru uzlādes cikls. Sazinieties ar apkopes speciālistu
E 041	Ilgāk par 15 sekundēm strāvas starpība starp suku motoriem ir lielāka par 50%. Instrumentu agregāts paceļas.	Izslēdziet mašīnu un ļaujiet tai atdzist. Sazinieties ar apkopes speciālistu
E 048	Konstatēts īsslēgums vai pārslodze (piemēram, bloķēti riteņi vai sukas). Braušanas, suku vai sūcēja motors atslēdzas.	Sazinieties ar apkopes speciālistu
E 051	Nepareizi parametri Nepareiza parametru pārbaudes summa.	Sazinieties ar apkopes speciālistu

## Transportēšana



### Uzmanību!

Mašīnu drīkst celt tikai ar palīgīdzekļiem (piemēram, celšanas platformu, rampu utt.)!



### Norāde!

Iekārta jātransportē stāvus.



### Norāde!

Iekārta transportlīdzeklī jānodrošina un jānostiprina ar siksnām.

## Utilizācija



### Norāde!

Pēc ekspluatācijas beigām iekārta un tās piederumi ir jāutilizē atbilstoši nacionālo noteikumu prasībām. "Diversey" partneruzņēmums var sniegt atbalstu saistībā ar minēto.

## Akumulatori



### Uzmanību!

Pirms mašīna tiek nodota atbilstošai utilizācijai, no tās jāizņem visi akumulatori. Nolietotie akumulatori jānodod videi draudzīgai utilizācijai saskaņā ar Direktīvas Nr. 2006/66/EK vai valstī spēkā esošo tiesību aktu prasībām.

## Mašīnas izmēri

Izmēri norādīti centimetros!

### XP-R

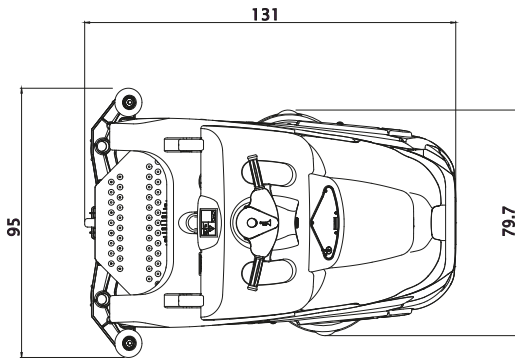
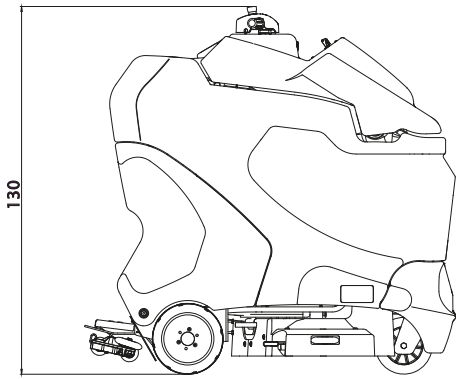

### XP-M

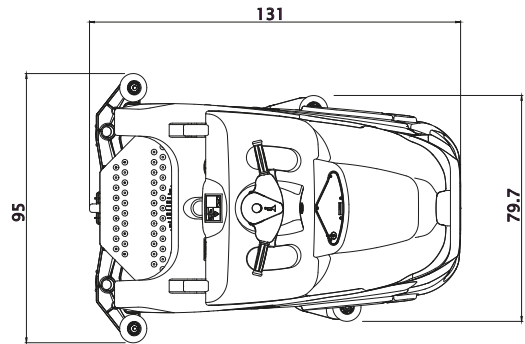
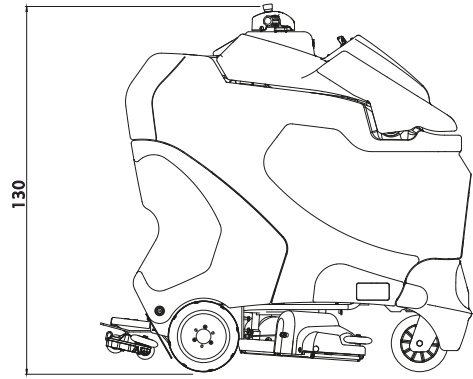

## Vertaling van de originele instructies voor gebruik

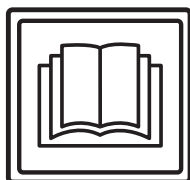

### VOORZICHTIG!

Lees vóór de eerste inbedrijfstelling de handleiding en veiligheidsvoorschriften.

Bewaar deze handleiding zorgvuldig en houd deze bij de hand voor latere referentie.

## Verklaring van de symbolen



### Gevaar:

Dit symbool wijst op belangrijke informatie. Niet naleven kan personen in gevaar kan brengen en/of tot omvangrijke materiële schade leiden!



### Let op:

Dit symbool wijst op belangrijke informatie. Niet naleven van deze aanwijzingen kan tot storingen en materiële schade leiden!



### NB:

Dit symbool wijst op belangrijke informatie met betrekking tot het efficiënte gebruik van het product. Niet naleven van deze aanwijzingen kan tot storingen leiden!

• Geeft stappen aan die achtereenvolgens moeten worden uitgevoerd.

## Inhoudsopgave

Veiligheidsvoorschriften	286
Reinigingsproducten	288
Meer uitgebreide documenten	288
Constructie	289
Batterijen	290
Voor de inbedrijfstelling	292
Start van de werkzaamheden	295
Einde van het werk	297
Service, onderhoud en verzorging	299
Storingen	300
Technische gegevens	301
Accessoires	302
Foutcodes	302
Vervoer	303
Ontmanteling	303
Afmetingen van de machine	303

## Beoogd gebruik

De machines zijn geschikt voor commercieel gebruik (bijvoorbeeld in hotels, scholen, ziekenhuizen, fabrieken, winkelcentra, sporthallen enz.). Bij strikte naleving van de handleiding dienen de machines voor natte reiniging van harde vloerbedekkingen. Deze apparaten zijn uitsluitend ontworpen voor gebruik binnenshuis.



### Let op:

De machine dient niet voor polijsten, oliën, in de was zetten, tapijt reinigen en stofzuigen. Het nat reinigen van parket- en laminaatvloeren met deze machine gebeurt op eigen risico.



### Gevaar:

Niet door Diversey geautoriseerde wijzigingen aan de machine leiden tot het vervallen van het veiligheidslabel en de CE-conformiteit. Elk gebruik dat in strijd is met het beoogde gebruik van de machine kan leiden tot schade aan mens, machine en werkomgeving. In dergelijke gevallen vervalt in de regel elke aanspraak op garantie.

## Veiligheidsvoorschriften

TASKI-machines voldoen door hun ontwerp en bouw aan de relevante, fundamentele veiligheids- en gezondheidseisen van de EG-richtlijnen en zijn daarom voorzien van het CE-label.



### Gevaar:

De machine mag alleen worden gebruikt door personen die goed getraind zijn in het gebruik of hun vermogen om ermee te werken hebben aangetoond en die uitdrukkelijk de opdracht kregen om de machine te gebruiken.



### Gevaar:

De machine mag niet worden gebruikt door personen met verminderde fysieke, sensorische of mentale vaardigheden – met inbegrip van kinderen – of een gebrek aan ervaring en kennis.

*Kinderen moeten onder toezicht staan om ervoor te zorgen dat ze niet met de machine spelen.*



### Gevaar:

De machine mag niet worden gebruikt in ruimten waar explosieve en brandbare stoffen (bijvoorbeeld benzine, oplosmiddelen, verwarmingsolie, stof enz.) opgeslagen of gebruikt worden.

*De elektrische of mechanische componenten kunnen aanleiding geven tot ontsteking van deze stoffen.*



**Gevaar:**

De machine mag niet gebruikt worden voor de absorptie van toxische, schadelijke, corrosieve en irriterende stoffen (bijvoorbeeld gevaarlijke stoffen enz.). Het filtersysteem houdt materialen van deze soort niet voldoende tegen.

*Een mogelijke aantasting van de gezondheid van de gebruiker en derden kan niet worden uitgesloten.*

**Gevaar:**

Wees bij gebruik waakzaam voor de lokale omstandigheden, zoals aanwezigheid van derden en kinderen! In het bijzonder moet op onoverzichtelijke plaatsen, zoals bijvoorbeeld voor deuren of bochten, de snelheid worden verlaagd.

**Gevaar:**

Met behulp van deze machine mogen geen andere personen en objecten worden vervoerd.

**Gevaar:**

In geval van een storing of defect en na een aanrijding of een val moet de machine gecontroleerd worden door een erkend specialist voordat deze opnieuw in gebruik wordt genomen. Hetzelfde geldt indien de machine in de openlucht werd gelaten, werd ondergedompeld in water of werd blootgesteld aan vocht.

**Gevaar:**

In geval van schade aan veiligheidsgerelateerde onderdelen, zoals afdekking van de borstel, het netsnoer of afdekkingen die toegang tot stroomvoerende onderdelen mogelijk maken, moet de machine onmiddellijk worden uitgeschakeld!

**Gevaar:**

De machine mag niet gestopt, geparkeerd of opgeslagen worden op hellingen.

**Gevaar:**

Bij het uitvoeren van werkzaamheden aan de machine moet de machine worden uitgeschakeld en de sleutel worden verwijderd.

**Gevaar:**

De machine mag niet worden gebruikt in elektromagnetisch geladen ruimtes (elektrosmog).

**Gevaar:**

De machine mag niet op hellingen >8% worden gebruikt. Op hellingen moet langzaam worden gereden met gebruik van de "turtle-mode", om te waarborgen dat de machine veilig gestopt kan worden.

Scherp sturen op hellingen kan de stabiliteit van de machine negatief beïnvloeden en is daarom verboden. Er bestaat gevaar voor ongevallen.

**Gevaar:**

De machine mag uitsluitend worden gebruikt op een stevige, stabiele en voldoende dragende ondergrond.

*Bij niet-naleving bestaat gevaar voor ongevallen.*

**Let op:**

De machine moet beschermd worden tegen gebruik door onbevoegden. Verwijder daarom altijd de sleutel, voordat u zich van de machine verwijderd; of bewaar de machine in een afgesloten ruimte.

**Let op:**

De machine mag alleen in een droge, stofarme omgeving tussen +10 en +35 graden gebruikt en opgeslagen worden.

**Let op:**

Reparaties aan mechanische of elektrische onderdelen van de machine mogen alleen uitgevoerd worden door geautoriseerde personen die vertrouwd zijn met alle relevante veiligheidsvoorschriften.

**Let op:**

Er mogen alleen borsteleenheden (borstels, pads of vergelijkbaar) gebruikt worden die in deze handleiding onder de accessoires worden gedefinieerd of die door de TASKI-consulent zijn aangeraden. Andere borstels kunnen de veiligheid en de functies van de machine beïnvloeden.

**Let op:**

Nationale regels voor bescherming van personen en preventie van ongevallen en de instructies van de fabrikant inzake het gebruik van reinigingsmiddelen moeten strikt worden nageleefd.

**Let op:**

Schakel de zuigenheid onmiddellijk uit indien er schuim of vloeistof uit de machine komt!

**Let op:**

Deze machine mag alleen worden gebruikt met geschikte batterijen en geteste batterijladers.

**Let op:**

TASKI machines zijn dermate ontworpen dat volgens de huidige stand van de wetenschap een gezondheidsrisico door geluid of trillingen kan worden uitgesloten. Zie de technische informatie op pagina 301.

**Reinigingsproducten****NB:**

TASKI machines zijn zo ontworpen dat ze met TASKI reinigingsproducten het beste resultaat geven.

Andere reinigingsmiddelen kunnen leiden tot storingen of schade aan de machine of de werkomgeving.

Daarom adviseren wij uitsluitend TASKI reinigingsmiddelen te gebruiken.

Storingen die ontstaan door verkeerde schoonmaakmiddelen vallen niet onder de garantie.

Neem voor verdere informatie contact op met uw TASKI-servicepartner.

**Meer uitgebreide documenten****NB:**

Het schakelschema voor deze machine vindt u in de lijst met reserveonderdelen.

Neem voor meer informatie contact op met de klantenservice.

Constructie

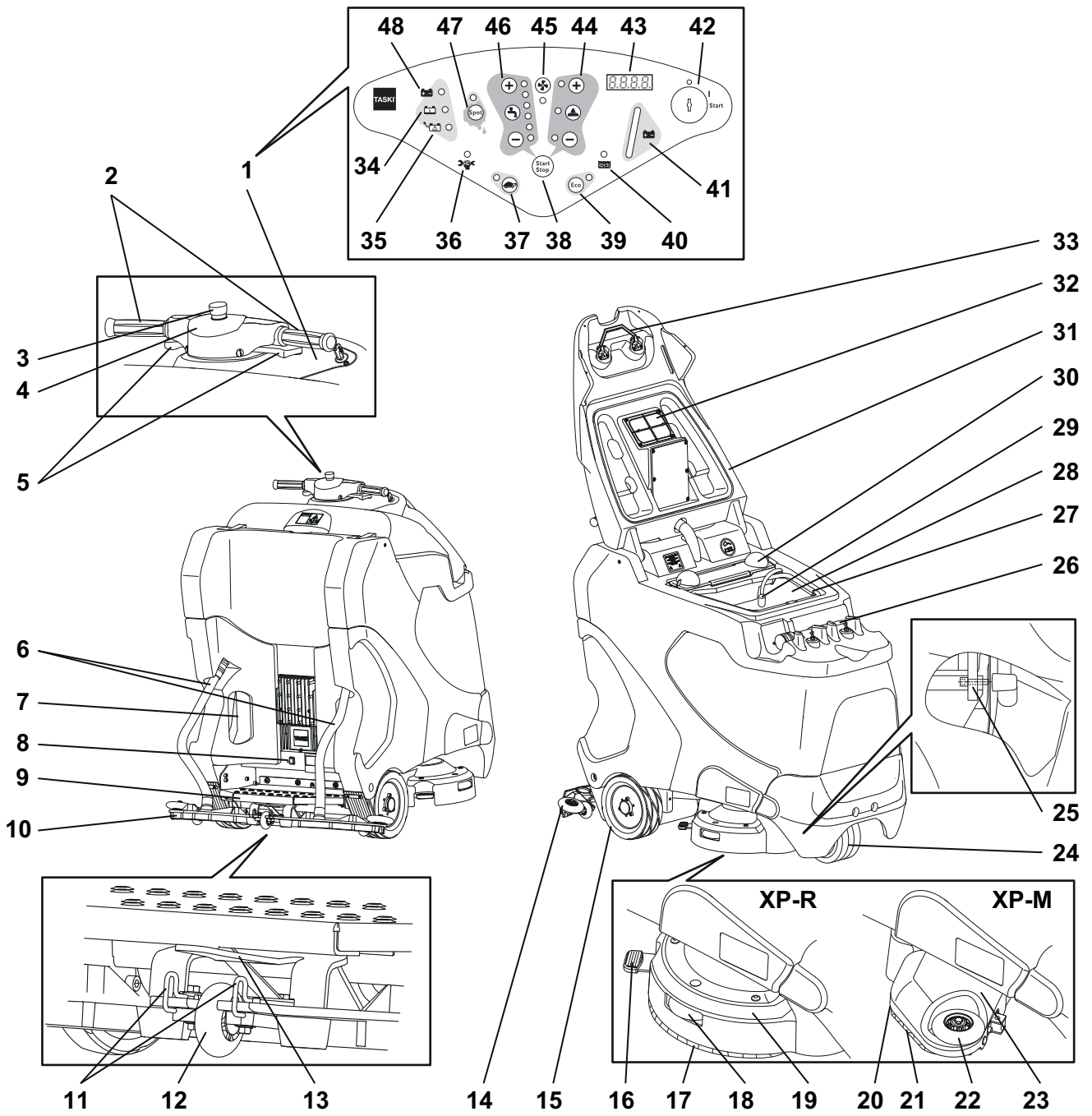

NL

- 1 Bedieningspaneel
- 2 Handgrepen
- 3 Noodstop
- 4 Claxon
- 5 Gaspedaal
- 6 Zuigslang
- 7 Netsnoer voor interne batterij-oplader
- 8 Elektronische parkeerrem
- 9 Opstapje met veiligheidsschakelaar
- 10 Zuigmond
- 11 Vergrendelingsbeugel zuigmond
- 12 Hulpwiel zuigmond
- 13 Mondstukhouder
- 14 Afstootrol zuigmond
- 15 Aandrijfwiel
- 16 Ontgrendeling borstels XP-R
- 17 Borstel
- 18 Afstootrol borsteleenheid XP-R
- 19 Borsteleenheid XP-R
- 20 Ontgrendeling borstels XP-M
- 21 Microrotatieborstel
- 22 Afstootrol borsteleenheid XP-M
- 23 Borsteleenheid XP-M
- 24 Stuurrol
- 25 Ontgrendeling batterijcompartiment
- 26 Afvoerslang
- 27 Schoonwatertank (Flex tank)
- 28 Vuilwatertank
- 29 Pomp en aanzuigfilter
- 30 Mand voor grof vuil
- 31 Tankdop
- 32 Zuigfilter
- 33 Tankdopontgrendeling
- 34 Indicator batterij wordt geladen
- 35 Indicator storing batterij/netapparaat
- 36 Indicator servicebeurt
- 37 Knop langzaam rijden (AAN/UIT)
- 38 Knop programma (Start/Stop)
- 39 Knop ECO-modus (AAN/UIT)
- 40 Indicator volle vuilwatertank
- 41 Batterij-indicator
- 42 Sleutelschakelaar
- 43 Display
- 44 Knoppen Borstelaandrijving (AAN/UIT), Borsteldruk (+ / -)
- 45 Knop Zuigeenheid (AAN/UIT)
- 46 Knoppen Toevoer reinigungsoplossing (AAN/UIT), hoeveelheid (+ / -)
- 47 Knop Spot-modus (AAN/UIT)
- 48 Indicator batterij is geladen

## Batterijen

### Toegestane batterijen

Voor het bedienen van deze machine zijn tractiebatterijen vereist (geen start- of gewone batterijen). Pure tractiebatterijen worden aanbevolen. Alleen die garanderen een lange levensduur.

Tractie batterijen worden geproduceerd als open (natte) batterijen of als onderhoudsvrije (VRLA) batterijen. (Gel en AGM). De machine moet worden aangepast aan het betreffende ontwerp en de fabrikant.

Elke batterij heeft een andere levensduur en verschillende prestatiekenmerken.

De programmering van de machine moet vóór de inbedrijfstelling worden uitgevoerd, na het installeren van de batterijen of na het overschakelen op een ander type batterij en/of fabrikant.

Een onjuiste instelling kan voortijdig falen van de batterij veroorzaken.

### Veiligheidsmaatregelen bij het omgaan met batterijen



- Batterijen bevatten zuur. Bij onderhoud, installatie en verwijdering van natte batterijen is een beschermingsbril verplicht.



- Zuurspatten in de ogen of op de huid moeten met een grote hoeveelheid zuiver water weggespoeld worden. Daarna onmiddellijk een arts raadplegen. Kleding moet worden gereinigd met water!



- Bij het opladen van batterijen wordt knalgas geproduceerd. Verwijderd houden van open vuur en gloeiende voorwerpen!



- Niet roken!



- Gevaar voor brandwonden!



- Let op! De polen van de batterijen staan altijd onder spanning, dus geen voorwerpen op de batterijen leggen!



#### Let op:

Houd de batterijen schoon en droog. Gemorst zuur of water (natte batterijen) onmiddellijk afvegen.

Draag beschermende handschoenen.

**Let op:**

Batterijen mogen alleen geïnstalleerd worden volgens het schakelschema en door klantenservicecenters of specialisten die goedgekeurd zijn door Diversey. Onjuiste installatie of aansluiting kan leiden tot ernstige verwondingen, tot een explosie en tot grote schade aan de machine en het milieu.

**Let op:**

Neem ook de gebruiksaanwijzing van de batterijfabrikant in acht.

**Let op:**

Tijdens het laden van de batterijen moet er voor voldoende ventilatie gezorgd worden.

**Let op:**

Bij onderhoud van de batterijen moeten deze van de machine worden losgekoppeld!

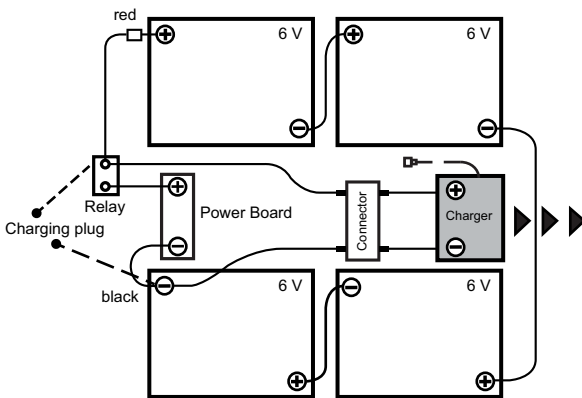
**Batterij aansluitschema****Opladen met een externe batterijlader**

Elk type batterij en/of batterijfabrikant vraagt om een andere laadkarakteristiek.

**Let op:**

Een verkeerde laadkarakteristiek of het gebruik van een ongeschikte lader zal leiden tot voortijdige ontlading of een verkorte levensduur van de batterij.

Optionele on-board-laders zijn aangepast aan de grootte van de batterij en omvatten meerdere laadcurves die vooraf in de fabriek of door de TASKI servicemonteur zijn ingesteld voor de aanbevolen batterijen. Deze bepaling is eveneens van toepassing bij het gebruik van stationaire (externe) laders.

**Let op:**

Permanent kort gebruik dat steeds gevolgd wordt door opladen kan de batterijen permanent beschadigen. Geschatte waarde: Voor het opnieuw opladen van de batterij moet deze tenminste ongeveer 20% van de beschikbare capaciteit hebben afgegeven.

**Let op:**

Om een maximale levensduur van de batterijen te bereiken moeten tractiebatterijen 2x per week een volledige laadcyclus (12-16 uur) doorlopen.

**Let op:**

Indien de machine voor een langere tijd niet wordt gebruikt, moeten de batterijen een volledige laadcyclus doorlopen. De lader wordt vervolgens van de machine of het net losgekoppeld. Batterijen zullen na verloop van tijd spontaan ontladen. Afhankelijk van het type moeten zij elke 3 tot 6 maanden worden herladen. Voordat de batterijen opnieuw worden gebruikt, moeten ze een volledige laadcyclus doorlopen.

**Opladen met een externe lader**

- Sluit de externe batterijlader aan op de accustekker van de machine.

**Let op:**

Let erop dat de stekker tot aan de aanslag ingestoken is om een goed elektrisch contact te waarborgen.

**NB:**

Tijdens het laden zijn alle functies van de machine uitgeschakeld.

**Opladen met (optionele) On-board-lader**

- De machine moet uitgeschakeld zijn.
- Verwijder het netsnoer en sluit dit aan op een (langzaam afgeschermd) stopcontact.

**Nadat het laden is voltooid****Let op:**

Schakel de lader uit voordat u de verbinding met de batterij loskoppelt (alleen voor externe laders).

*Het loskoppelen van een lader die is ingeschakeld kan leiden tot een explosie in de batterijhouder.*

- Berg het netsnoer op in de ruimte die daarvoor in de (optionele) on-board-lader voorzien is.
- Zorg dat de laadkabel droog is en beschermd tegen beschadiging.

**Let op:**

Laadkabels zijn voorzien voor hoge stroomwaarden. Als er tekenen van schade zijn aan stekkers, kabels of aansluitingen mag de lader niet gebruikt worden.

## Onderhoud van open (natte) batterijen



### NB:

Het verzorgen van onderhoudsvrije batterijen blijft in principe beperkt tot het volgen van de juiste laadprocessen en de correct ingestelde laadcurve.

## Batterijcompartiment openen voor het onderhoud

- De machine moet uitgeschakeld zijn.



### Gevaar:

Vóór het openen van het batterijcompartiment moet ervoor gezorgd zijn dat beide tankzones leeg zijn.



- Onderaan links en rechts op de voorkant van de machine vindt u de ontgrendeling voor het batterijcompartiment.
- Draai de vleugelmoeren eruit.

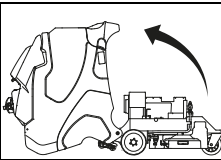
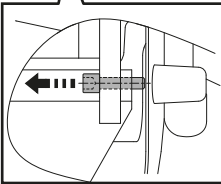

- Kantel de tank voorzichtig naar achteren tot hij op de grond ligt.



### Gevaar:

Kantel de tank na voltooiing van het onderhoud voorzichtig terug in de oorspronkelijke positie en draai de vleugelmoer er weer in.

## Voor de inbedrijfstelling

### Parkeerrem

Activeren:

- De parkeerrem wordt automatisch ontgrendeld door het elektronische systeem als u het gaspedaal indrukt.

Ontgrendelen:



### NB:

U dient altijd een voet op het opstapje te hebben.

- Door bediening van het gaspedaal wordt de parkeerrem automatisch ontgrendeld.

Noodontgrendeling:

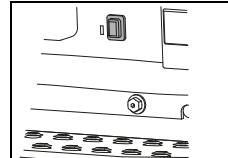

- Indien de bediening of stroomvoorziening uitvalt, dient de parkeerrem handmatig te worden ontgrendeld, zodat de machine kan worden verplaatst. Hiervoor moet de ontgrendelingshendel worden gebruikt. Deze hendel bevindt zich boven het opstapje.

## Parkeerrem en noodstop controleren



### Let op:

Parkeerrem en noodstop-schakelaar zijn belangrijke veiligheidselementen. De werking ervan moet daarom regelmatig kort voor gebruik van de machine worden gecontroleerd.

- Schakel de machine in.
- Druk het gaspedaal in en houd het stuur daarbij recht. De machine zet zich recht in beweging.
- Druk nu op de noodstop.



### NB:

De machine moet abrupt afremmen tot volledige stilstand en daarbij zonder stuurcorrectie rechttuit rijden.



### Gevaar:

Wanneer een van deze functies niet werkt, dan moet de machine buiten bedrijf worden gesteld totdat deze vakkundig gerepareerd is door een erkende TASKI-servicepartner.

## Waarschuwingssinrichtingen



### Let op:

Waarschuwingssinrichtingen als waarschuwingslicht, flitslamp en geluidssignaal bij achteruitrijden moeten regelmatig op hun werking worden gecontroleerd. Storingen moeten direct worden verholpen. De bediening van de machine bij ontbrekende of defecte waarschuwingssinrichtingen vereist verhoogde zorg en aandacht.



### Gevaar:

Nationale voorschriften hebben altijd voorrang. Deze kunnen andere gedragswijzen verlangen en moeten altijd in acht worden genomen.

## Verplaatsing

De rijrichting regelt u met het stuur en de snelheid met het gaspedaal. De snelheid kan continu worden bijgesteld. Bij het loslaten van het gaspedaal wordt de machine afgeremd tot ze stilstaat en dan wordt de parkeerrem geactiveerd.

- Zet de machine aan (sleutelschakelaar).

*De indicator licht even op.*

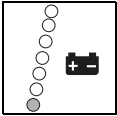

*De batterij-indicator signaleert of de machine bedrijfsklaar is. (In geval van storing, zie pagina 300).*

- Om vooruit te rijden, hoeft u alleen het rijpedaal naar voren te duwen.
- Om achteruit te rijden, drukt u het rijpedaal naar achteren.



### NB:

In bochten wordt de snelheid elektronisch verlaagd.



### NB:

Bij het achteruit rijden tijdens de werking van de machine wordt de zuigmond automatisch verhoogd en de toevoer van de reinigungsoplossing onderbroken.

## Verschuiven van de machine (bij defect)



### NB:

Het verschuiven van de machine mag in het algemeen alleen met twee personen uitgevoerd worden.



### Let op:

Door het hoge gewicht is het handmatig verschuiven van de machine met risico's verbonden!

*Door misstappen kunnen persoonlijk letsel en schade aan de machine optreden.*

- Verschuiven is alleen mogelijk bij activering van de ontgrendelingsknop. (Zie pagina 292)

## Borstels gebruiken

Controleer vóór het gebruik:

- of de borstel niet onder de rode markering (haarbosjes) is gekomen of de lengte van de haren niet korter wordt dan 1 cm.
- de pad op slijtage en reinheid.



### Let op:

Gebruik geen borstels die de slijtagegrens hebben bereikt. Dit wordt aangegeven door de lengte van de rode haarbosjes. Gebruik geen pads die versleten of vies zijn. Gebruik uitsluitend originele TASKI onderdelen. Het niet naleven kan resulteren in slechte reinigungsresultaten, maar ook in schade aan de vloer.

## XP-R

- Plaats de borstels onder de borsteleenheid.

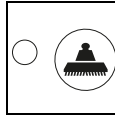

- Druk op de knop borstelaandrijving (AAN/UIT)

*De borsteleenheid gaat automatisch omhoog, centreert de borstels en stopt.*

- Sta op het opstapje.

*De borstels worden automatisch aangekoppeld en zijn dus gebruiksklaar.*



### Let op:

Controleer of de borstels goed aangekoppeld zijn.



### NB:

De borstelaandrijving wordt geactiveerd door indrukken van het rijpedaal.

## XP-M

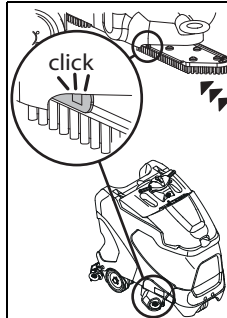

- Duw de borstel omhoog en schuif hem naar binnen tot hij vastklikt.

## Zuigmond installeren

- De machine moet uitgeschakeld zijn.
- Plaats het mondstuk onder de zuigmondhouder.

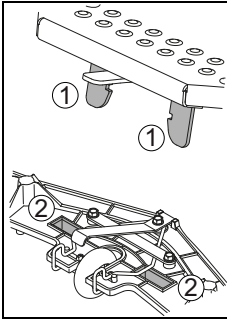

- Plaats de zuigmond zo onder de lipjes van de zuigmondhouder (1) dat ze passen in de openingen van het mondstuk (2).

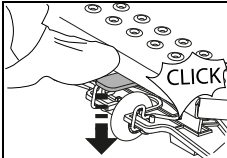

- Druk de zuigmondhouder naar beneden tot het mondstuk erin klikt.

- Bevestig de beide zuigslangen stevig op de hals van het mondstuk.

## Vullen van de schoonwatertank



### Let op:

Maximale temperatuur van het water 60 °C/140 °F.

Diversey adviseert het gebruik van koud water omdat warm water bij contact met de vloer onmiddellijk de temperatuur van de vloer aanneemt en dus geen voordeel biedt.

- De machine moet uitgeschakeld zijn.
- Open het tankdeksel.
- Zet de schoonwatertank (flextank) in de juiste positie.
- Verwijder de maatbeker uit de schoonwatertank (Flex-tank).

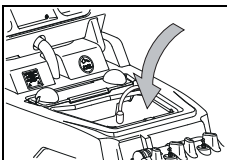

- Vul de schoonwatertank (Flex-tank) met water.  
*De bovenste rode markering duidt de maximaal toegestane vulhoogte aan.*

- Kantel het tankdeksel weer terug in de oorspronkelijke positie en druk het omlaag totdat het vastklikt.

## Dosering



### Let op:

Bij de omgang met chemische producten moeten handschoenen, een veiligheidsbril en geschikte (beschermende) werkkleding worden gedragen!



### NB:

Gebruik alleen door Diversey aanbevolen chemische producten en houd u strikt aan de productinformatie.



### Gevaar:

Het gebruik van ongeschikte producten (o.a. chloor-, zuur- of oplosmiddelhoudende producten) kan tot schade voor de gezondheid en aanzienlijke schade aan de machine leiden.

## Voorbeelden dosering:

Indicatie op de verpakking van het product		Tankinhoud	Hoeveelheid product per vulling
0,5%	50 ml op 10 liter water	113 l	0,5 l
1%	100 ml op 10 liter water	113 l	1,1 l
2%	200 ml op 10 liter water	113 l	2,2 l
3%	300 ml op 10 liter water	113 l	3,3 l

- Vul de maatbeker met een geschikt product en giet de inhoud in de tank. Herhaal dit tot de gewenste dosering bereikt is.
- Daarna laat u de maatbeker in de tank.

### NB:



TASKI biedt optioneel een automatische dosering. Die kan ook achteraf worden ingebouwd. Neem contact op met de klantenservice

## Voorreiniging



### Let op:

Verwijder aanwezige voorwerpen (hout-, metaaldelen enz.) van het reinigingsoppervlak.

*De voorwerpen kunnen door de draaiende borstels worden weggeslingerd en daarbij persoonlijk letsel en materiële schade veroorzaken.*



## Start van de werkzaamheden



### Let op:

Tijdens het werken met deze machine altijd schoenen met antislipzool en geschikte werkkleding dragen!



### NB:

Houd tijdens de werking van de machine altijd beide handen aan het stuurwiel / de handgreep om een veilige bediening te waarborgen.



### Let op:

Maak u allereerst vertrouwd met de machine door de eerste rijpogingen op een vrije plek te starten.



### Let op:

Wanneer er tijdens het gebruik van de machine een gevaar van vallende voorwerpen bestaat, dan moeten noodzakelijke veiligheidsmaatregelen volgens nationale voorschriften worden genomen of nageleefd.



### Let op:

Controleer voor het begin van de werkzaamheden (in werkpositie), of uw blikveld voldoende is om veilig te kunnen werken. EN 3411 moet worden nageleefd.

*Als het blikveld onvoldoende is, kan dit de werkzaamheden bemoeilijken en kan de veiligheid voor de bedienende persoon, machine en derden in het gedrang komen.*



### Let op:

Let tijdens de werkzaamheden op de maximale doorrijhoogte bij deuren en onderdoorgangen, die op het waarschuwingsbord op de machine vermeld wordt.



### NB:

Bij werkzaamheden in openbare gebouwen moet het waarschuwingslicht ingeschakeld zijn.

- Schakel de machine in.  
*De indicator licht even op.*

## Noodstop gebruiken



### Let op:

Bij ingebruikname van de noodstop dient u het voetpedaal / rijpedaal los te laten, anders wordt de remweg onnodig verlengd.

## Handmatig het programma starten

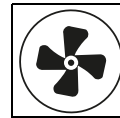

- Druk op de knop Zuigaggregaat AAN/UIT.  
*De indicator licht op, de zuigmotor start en de zuigmond wordt automatisch tot de werkpositie verlaagd.*



- Druk op de knop voor de toevoer van reinigingsoplossing (AAN/UIT)  
*De indicator licht op.  
De toevoer van de reinigingsoplossing wordt gestart als de borstels draaien.*

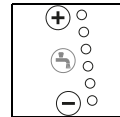

- Selecteer de gewenste dosering door op de +/- knop te drukken voor een niveau tussen 1 en 6.



### NB:

Diversey raadt aan om duurzaam te werken door de juiste doseerhoeveelheid van het product te bepalen. Een te hoge of te lage dosering leidt tot onbevredigende reinigingsresultaten.



### NB:

TASKI biedt optioneel een automatische dosering. Die kan ook achteraf worden ingebouwd. Neem contact op met de klantenservice



- Druk op de knop voor borstelaandrijving AAN/UIT.

*De indicator licht op, de borsteleenheid gaat omlaag en wordt automatisch in werking gesteld.*

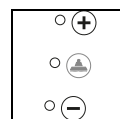

- Selecteer de gewenste werkdruk door op de +/- knop te drukken voor een niveau tussen 1 en 3.



### NB:

Kies altijd het laagste niveau dat voldoende is voor een goed reinigingsresultaat. Dit zal het stroomverbruik verminderen en de machine ontzien.

## ECO-modus



- Door op de knop ECO-modus AAN/UIT te drukken, wordt de ECO-modus geactiveerd.



### NB:

Indien nodig kan het niveau van de reinigingsoplossing en borstedruk in ECO-modus handmatig worden aangepast. De ECO-modus is ontworpen voor relatief gladde vloeren zonder voegen.

## Spot-modus



- Door op de knop Spot-modus AAN/UIT te drukken, wordt de Spot-modus geactiveerd.

### NB:



Indien nodig kan het niveau van de reinigungsoplossing en borsteldruk in Spot-modus handmatig worden aangepast. De Spot-modus is bedoeld voor extreem vuile vloeren.

## Werken met de programmatoets



- Wanneer u bij het begin van het werk op de programmaknop drukt, worden alle functies van de machine opgestart met de laatst gebruikte waarde.

### NB:



De betreffende functie wordt gewist door nogmaals op de knop te drukken. De zuigmotor loopt nog een voorafbepaalde tijd door om het druipen te minimaliseren. Het display blijft knipperen tot de zuigmotor is uitgeschakeld.

### NB:



De ingestelde waarden kunnen tijdens het werken op elk moment worden aangepast. Wanneer u de machine uitschakelt, worden de ingestelde waarden opgeslagen en automatisch geactiveerd als u de machine weer inschakelt.

### NB:



Door op de programmaknop te drukken bij het einde van het werk wordt een geoptimaliseerd programma in werking gezet voor de eindactiviteiten: Zie beschrijving op pagina 297 onder (automatische werking). Instellingen en geactiveerde functies worden opgeslagen.

## Beginnen met reinigen

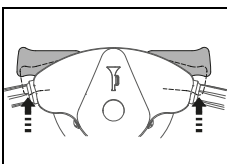

- Als de machine ingeschakeld is en er iemand op het opstapje staat, zet de machine zich in beweging zodra het rijpedaal wordt bediend. Indien geselecteerd, start de borsteleenheid en wordt de toevoer van de reinigungsoplossing geopend.

*De rijnsnelheid wordt geregeld met het rijpedaal. Als u het rijpedaal loslaat, remt de machine automatisch en wordt de parkeerrem geactiveerd. De voeding van de reinigungsvoestof wordt gesloten, de borsteleenheid wordt met enige vertraging gestopt.*

### NB:



De toegevoerde hoeveelheid van de reinigungsoplossing wordt aangepast aan de desbetreffende werksnelheid. (IntelliFlow)



### Let op:

Tijdens het werken op een verhoogd of smal gebied moet de knop voor langzame snelheid AAN/UIT worden ingedrukt. (Indicator licht op) Daardoor wordt de maximale snelheid verminderd en de kans op ongevallen beperkt.

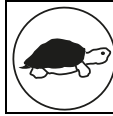

- Als u nogmaals op de knop drukt, wordt de begrenzing uitgeschakeld en gaat de indicator uit.

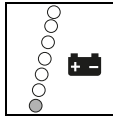

- Als het rode lampje bij de batterij-indicator begint te branden, moet u de machine naar de lader rijden.

## Capaciteit van de batterij – het einde van de operationele werking

De batterij-indicator geeft informatie over de beschikbare werktijd.

- Als het rode lampje begint te knipperen, heeft u nog ongeveer 5 minuten resterende werktijd.
- Daarna wordt de borsteleenheid – en 30 seconden later de zuigmond – omhoog gebracht. Het rode lampje brandt nu continu.
- U heeft dan nog 10 minuten om de machine naar het laadstation te rijden. Daarna schakelt de machine automatisch uit.
- Voor een hernieuwde inbedrijfstelling moeten de batterijen volledig worden geladen.

## Reinigingsmethode

### Directe werkwijze:

Schrobben en zuigen in een enkele handeling.

### Indirecte werkwijze:

Reinigungsoplossing vullen, schuren en zuigen in verschillende fasen.

### NB:



Onder bepaalde omstandigheden bij een speciale combinatie van soort vloer/vervuiling en reinigungs-middel kan de machine een verminderde bestuurbaarheid hebben.

Door optioneel leverbare wielen kan de tractie van de machine op de vloer worden verbeterd. Neem hiervoor contact op met TASKI-adviseur.

## Bijvullen van de reinigungsoplossing



### Let op:

Werken zonder reinigungsoplossing kan leiden tot beschadiging van de vloer.



### NB:

Een ratelend geluid van de pomp wijst erop dat de schoonwatertank (flex tank) leeg is.



### Let op:

De pomp mag nooit gedurende langere tijd drooglopen.

- De machine moet uitgeschakeld zijn.
- Open het tankdeksel.
- Vul de schoonwatertank (Flex tank) met water, zie pagina 294.
- Voeg het reinigungs middel toe met de maatbeker.
- Kantel het tankdeksel weer terug in de oorspronkelijke positie en druk het omlaag totdat het vastklikt.

## Vuil water legen

### Indicator volle vuilwatertank:

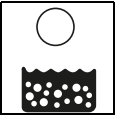

- Als de indicator van de vuilwatertank brandt, wordt het reinigungsprogramma onderbroken, gaat de zuigmond omhoog en wordt de zuigeenheid uitgeschakeld.

- Legen van de vuilwatertank, zie pagina 298.



### NB:

Als er restjes schuim in de tank achterblijven, licht de indicator van de vuilwatertank eveneens op.

- Legen van de vuilwatertank, zie pagina 298.

## Einde van het werk

### Handmatige bediening



- Druk op de knop Reinigungsoplossing AAN/UIT.

*De toevoer van de reinigungsoplossing wordt gestopt.*

- Rijd een paar meter verder, zodat de bewegende delen nog even blijven draaien; dit zal het "druipen" vermijden.

*Vooraf belangrijk voor TASKI contactpads!*

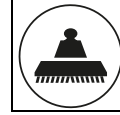

- Druk op de knop Borstelaandrijving AAN/UIT.

*De indicator licht op, de borsteleenheid stopt en gaat omhoog.*

- Rijd een korte afstand verder om het resterende vuil water op te zuigen.

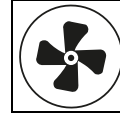

- Druk op de knop Zuigaggregaat AAN/UIT.

*De indicator brandt, de zuigmond gaat automatisch omhoog.*

*De zuigmotor loopt nog 15 seconden door.*

### Automatische bediening

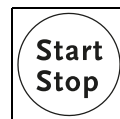

- Druk op de knop Programma AAN/UIT.

*De toevoer van de reinigungsoplossing wordt gestopt.*

*De borsteleenheid stopt en gaat omhoog.*

*Na 30 seconden gaat het zuigmondstuk omhoog.*

*De zuigmotor loopt nog 15 seconden door vooraleer deze wordt uitgeschakeld.*

## Zuigmondstuk verwijderen en schoonmaken

- De machine moet eerst uitgeschakeld worden.

- Trek de 2 zuigslangen van de zuigmondhouders af.

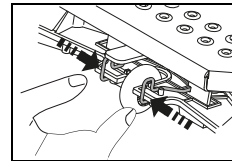

- Druk de vergrendelingsbeugel samen. Daardoor komt de zuigmond vrij en kan deze uit de mondstukhouder worden verwijderd.

- Reinig de zuigmond met een borstel onder stromend water.



### NB:

Alleen met schone en ongeschonden lamellen bereikt u een optimaal zuigresultaat!

Leeg en reinig zowel de vuilwatertank als de schoonwatertank (Flextank).

**NB:**



Het verwijderen van het vuile water of de reinigungsoplossing moet gebeuren in overeenstemming met de nationale voorschriften.

**NB:**



Let bij het legen van de vuilwatertank op de beschermingsvoorschriften van de producent van het reinigingsmiddel.

- De machine moet uitgeschakeld zijn.

Ga als volgt te werk:

- Open het tankdeksel.

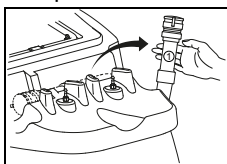

- Neem de afvoerslang voor het vuile water uit de houder.
- Plaats de afvoerslang in een afvoer.
- Druk de hals (1) van de afvoerslang samen.
- Trek het deksel van de afvoerslang en leeg de vuilwatertank.

- Til de schoonwatertank (flextank) op, leg deze op het laagste punt in de vuilwatertank en maak hem leeg.
- Haal de lege schoonwatertank (flextank) uit de vuilwatertank en spoel deze grondig met schoon water.
- Spoel de vuilwatertank grondig met schoon water.

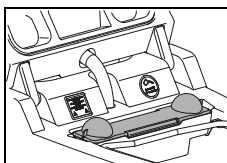

- Neem het grofvuilfilter (geel) eruit, leeg het en spoel grondig onder stromend water.

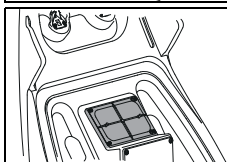

- Neem het zuigfilter (geel) eruit en veeg het vuil met een doek of een zachte borstel weg.

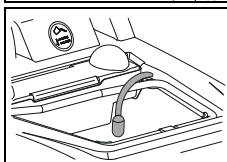

- Neem het zuigfilter eruit en veeg het vuil met een doek of een zachte borstel weg.



**Let op:**

Een verstopt zuigfilter kan de zuigkracht beïnvloeden.

Een verstopt aanzuigfilter kan de hoeveelheid reinigungsoplossing verminderen.

- Monteer het grofvuilfilter (geel), de schoonwatertank (flex-tank), het zuigfilter en het aanzuigfilter opnieuw.
- Plaats de afvoerslang weer in de houder.

Borsteleenheid verwijderen en reinigen

**NB:**



Reinig de borsteleenheid telkens na voltooiing van het schoonmaakwerk.

- De machine moet uitgeschakeld zijn.

**XP-R**

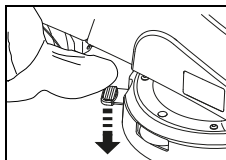

- Druk met de voet op de vergrendeling van de borsteleenheid.

**XP-M**

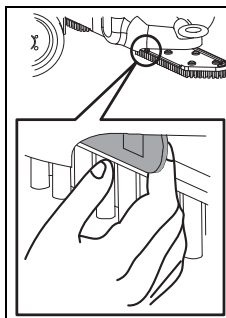

- Trek aan de vergrendelingsbeugel.

- Verwijder de borsteleenheid en reinig deze onder stromend water.

Reinigen van de machine



**Let op:**

Reinig de machine nooit met een hogedrukreiniger of waterstraal.

*Het water dat in de machine doordringt kan ernstige schade aan de mechanische of elektrische onderdelen veroorzaken.*

- Veeg de machine af met een vochtige doek.

Opslag/parkeren van de machine (niet in werking)

**NB:**



De machine moet uitgeschakeld zijn en de sleutel verwijderd worden.

**NB:**



Sla de machine op met de zuigmond omhoog, met opgeheven borstelstand en laat het tankdeksel open. Zo kan de tank drogen.

Hierdoor wordt de vorming van schimmels en onaangename geuren voorkomen.

**Let op:**



Sla de machine nooit met ontladen batterijen op. De batterijen worden hierdoor onherstelbaar beschadigd.

## Service, onderhoud en verzorging

Onderhoud van de machine is essentieel voor de goede werking en een lange levensduur.



### Let op:

Gebruik alleen TASKI originele onderdelen, anders vervallen alle garantie- en aansprakelijkheidsrechten!



### Let op:

Om onbedoelde machinefuncties uit te sluiten, moet altijd voor begin van onderhoudswerkzaamheden

- de machine uitgeschakeld,
- de sleutel verwijderd en
- de noodstop ingedrukt worden.

Verklaring van de symbolen:

- ◇ = Na elk gebruik, ◇◇ = elke week,
- ◇◇◇ = elke maand, ⊗ = lampje servicebeurt

Activiteit	◇	◇◇	◇◇◇	⊗	Pagina
Batterijen opladen	•				291
Bijvullen met gedestilleerd water (natte batterij) Volg de aanwijzingen in het onderhoudsboekje van de batterijfabrikant!		•			292
Legen en reinigen van de vuil- en schoonwatertank	•				298
Zuig- en aanzuigfilter controleren op vervuiling / reinigen	•				
Alle geel gemarkeerde delen reinigen	•				
Borstels reinigen	•				298
Zuigmonden reinigen, lamellen controleren op slijtage en eventueel vervangen	•				297
Machine met een vochtige doek afvegen	•				298
Reinig de afdichting van het tankdeksel en controleer op scheuren; eventueel vervangen	•				
Parkeerrem en noodstopknop controleren				•	292
Onderhouds- / serviceprogramma door Diversey onderhoudsmonteur				•	

## Onderhoudsintervallen

TASKI machines zijn machines van hoge kwaliteit die in de fabriek en door bevoegde testers op veiligheid zijn getest. Elektrische en mechanische onderdelen zijn na langdurig gebruik onderhevig aan slijtage en veroudering.

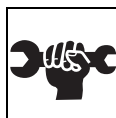

- Om de operationele veiligheid en werkzaamheid te waarborgen moet bij het oplichten van de onderhoudsindicator (fabrieksinstelling 650 bedrijfsuren) of ten minste eenmaal per jaar een servicebeurt worden uitgevoerd.

## Klantenservice

Als u contact met ons opneemt naar aanleiding van een storing of een bestelling, vermeld dan altijd de typeaanduiding en het serienummer.

Deze informatie vindt u op het typeplaatje van de machine. Op de laatste pagina van deze handleiding vindt u ook het adres van de dichtstbijzijnde TASKI-servicepartner.

## Lamellen verwisselen

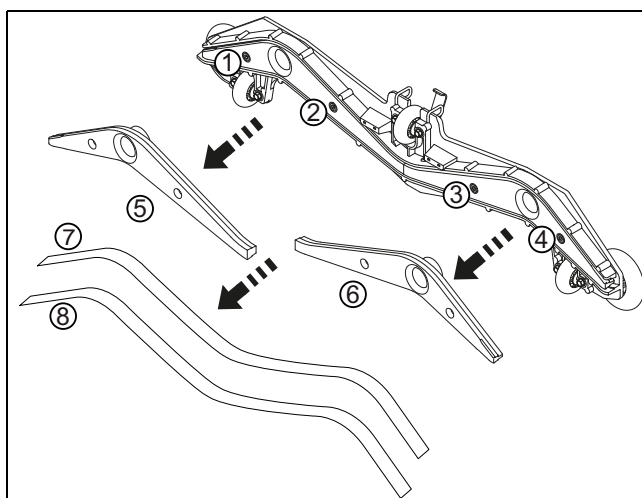

- Draai de vier vleugelmoeren (1, 2, 3, 4) los.
- Scheid het mondstuklichaam van de mondstukken (5, 6).
- Verwijder de lamellen (7, 8).
- Reinig het mondstuklichaam en de twee sproeikernen onder stromend water.
- Monteer de "omgedraaide" of nieuwe lamellen op de sproeikernen.
- Plaats de mondstukken terug in het mondstuklichaam.
- Draai de vier vleugelmoeren weer vast.

## Storingen

Storing	Mogelijke oorzaak	Oplossing	Pagina
Niet functionerende machine kan niet ingeschakeld worden	Machine is uitgeschakeld	• Draai de sleutel	289
	Noodstopchakelaar ingedrukt	• Sluit de accustekker aan op de machine	289
	Hoofdzekering is defect	• Controleer/vervang zekering • Neem contact op met uw service-partner	
	Foutcode op het display	• Neem contact op met uw service-partner	302
	Wegrijblokkering geactiveerd of fout in de besturing	• Sta op het opstapje	
	Batterijen zijn leeg of batterijlader defect	• Batterij opladen • Neem contact op met uw service-partner	292
	Batterijen defect	• Neem contact op met uw service-partner	
Borsteleenheid of zuigeenheid kan niet worden uitgeschakeld	Storing in de elektronica of het bedieningspaneel	• Onderbreek de machine via de noodstop • Neem contact op met uw service-partner	289
Borstel draait niet	Borstelaandrijving is uitgeschakeld	• Druk op de knop Borstel	289
	Hoofdzekering is defect	• Vervang de zekering	
	Motor draait, maar de borsteleenheid niet	• Aandrijfriem is gescheurd • Neem contact op met uw service-partner	
Slechte zuigkracht Vloer blijft nat Vuil water wordt niet opgezogen	Zuigeenheid is niet ingeschakeld	• Druk op de knop voor de zuigeenheid	289
	ECO-knop is ingedrukt	• ECO-knop uitschakelen	289
	Zuigslang is niet aangesloten	• Bevestig de zuigslang	294
	Zuigmond raakt de bodem niet	• Controleer de ophanging van de zuigmond op een juiste werking	294
	Lamellen zijn versleten	• Verwissel de lamellen	299
	Slang of sproeier is verstopt (bijvoorbeeld stukjes hout, stofresten)	• Verwijder vreemde voorwerpen	
	Zuigfilter is verstopt	• Verwijder vreemde voorwerpen	289
	Indicator zuigeenheid is aan, maar de zuiger werkt niet	• Controleer zekering, eventueel vervangen • Zekering is in orde, neem contact op met uw servicepartner	294
Zuigeenheid wordt uitgeschakeld	Vuilwatertank is vol	• Leeg de vuilwatertank • Controleer de werking van de batterij • Controleer de zekeringen	297
	Vuilwatertank is vuil	• Controleer en reinig indien nodig.	298

Storing	Mogelijke oorzaak	Oplossing	Pagina
Onvoldoende toevoer reinigingsoplossing	Tank voor reinigingsoplossing is leeg	• Controleer de tank met reinigingsoplossing	297
	Reinigingsoplossing te laag ingesteld	• Stel de hoeveelheid reinigingsoplossing in met de +/- toets	289
	Toets reinigingsoplossing is uitgeschakeld	• Druk op de knop voor de reinigingsoplossing	289
	Aanzuigfilter	• Reinigen	

### Technische gegevens

Machine	XP-R	XP-M	
Werkbreedte	75		cm
Breedte van het mondstuk	95		cm
Afmetingen (L x B x H)	131 x 95 x 130		cm
Gewicht van de machine, bedrijfsklaar, maximaal	520	510	kg
Nominale spanning	24 V		DC
Nominaal vermogen	1200		W
Schoonwatertank nominaal +/- 5%	113		l

Bepaalde waarden conform IEC 60335-2-72	XP-R	XP-M	
Machiegewicht met batterijen (transportgewicht)	330	320	kg
Geluidsdruk niveau LpA	69	67	dB(A)
Onzekerheid KpA	2,5		dB(A)
Totale trillingswaarde	<2,5		m/s <sup>2</sup>
Onzekerheid K	0,25		m/s <sup>2</sup>
Spatwaterbescherming	IPX3		
Beschermingsklasse	III		

## Accessoires

Nr.	Artikel	XP-R	XP-M
7514650	Schuurborstel nylon zacht 45 cm		2X
7515725	Schuurborstel nylon hard 45 cm		2X
7515726	Schuurborstel nylon slijpend 45 cm		2X
7514648	Geleidingsplaat 45 cm		2x
7522220	Geleidingsplaat 38 cm	2x	
7522221	Schuurborstel nylon 38 cm (standaard)	2X	
7522222	Schuurborstel uitgewassen beton 38 cm	2X	
7522223	Schuurborstel slijpend 38 cm	2X	
7523342	Schuurborstel waterbesparend 38 cm	2X	
4131268	Crashbescherming	x	x
4126922	Knipperlichten	x	x
7516242	IntelliDose swingo XO	x	x
7523390	IntelliTrail	x	x
8502830	Vulslang met universele wateraansluiting	x	x

## Foutcodes

Foutcodes worden op het display weergegeven.

### NB:



Schakel de machine uit en vervolgens weer aan bij elke foutcode. Door in- en uitschakelen kan eventueel een actieve fout worden verholpen.

Code	Beschrijving	Remedie
E 020	Batterij in diepontlading De batterijspanning is tot onder 20,5 V gedaald.	De machine moet een volledige laadcyclus doorlopen. Neem contact op met uw servicepartner
E 041	Het stroomverschil tussen de borstelmotoren is gedurende 15 seconden groter dan 50%. De borsteleenheid gaat omhoog.	Machine uitschakelen en laten afkoelen. Neem contact op met uw servicepartner
E 048	Kortsluitingsherkenning of overbelasting (bv. geblokkeerde radertjes of borstels) Aandrijfmotor, borstelmotor of zuigmotor wordt uitgeschakeld.	Neem contact op met uw servicepartner
E 051	Onjuiste parameter De parameter controlesom is niet juist.	Neem contact op met uw servicepartner



## Vervoer



### Let op:

Deze machine mag uitsluitend met hulpmiddelen worden opgetild (bijv. hefplatform, hellingbaan etc.)!



### NB:

Vervoer de machine rechtopstaand.



### NB:

Zorg ervoor dat de machine stevig wordt vastgezet in het transportvoertuig en gezekerd is.

## Ontmanteling



### NB:

De machine en toebehoren moeten aan het einde van hun levensduur ontmanteld en verwijderd worden in overeenstemming met de plaatselijke voorschriften. Uw Diversy-servicepartner kan u daarbij ondersteunen.

## Batterijen



### Let op:

De batterijen moeten uit de machine worden verwijderd voordat de machine op een adequate manier ontmanteld en verwijderd wordt.

Gebruikte batterijen moeten conform EU-richtlijn 2006/66/EG of de desbetreffende nationale voorschriften milieuvriendelijk worden verwijderd.

## Afmetingen van de machine

Alle afmetingen zijn in centimeters!

### XP-R

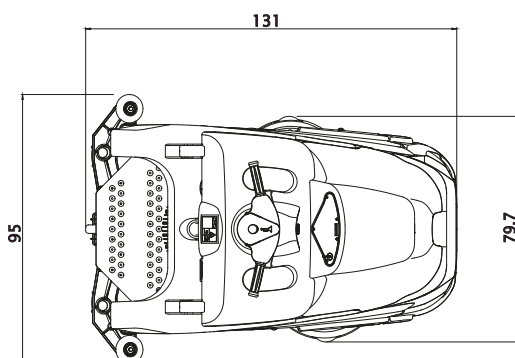
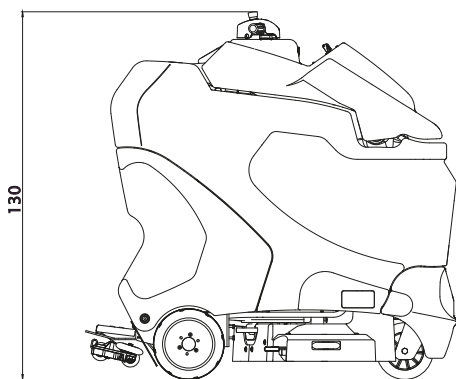

### XP-M

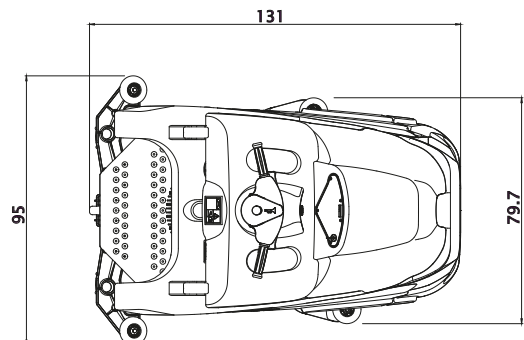
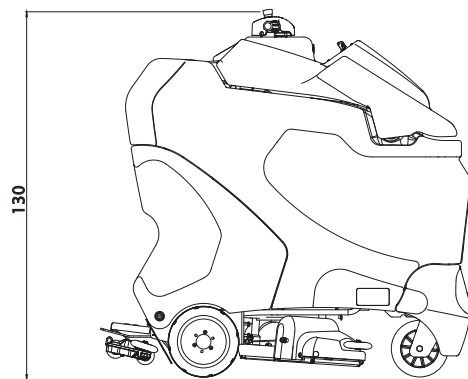

NL

## Øversettelse av de originale instruksjonene for bruk



### FORSIKTIG!

**Før første gangs bruk må bruksanvisningen og sikkerhetsinstruksen leses nøye.**

Oppbevar bruksanvisningen trygt og lett tilgjengelig slik at du når som helst kan slå opp i den.

### Tegnforklaring



#### Fare:

Dette symbolet angir viktig informasjon. Manglende overholdelse av denne merknaden kan føre til risiko for personer og/eller omfattende materielle skader!



#### Advarsel:

Dette symbolet angir viktig informasjon. Manglende overholdelse av denne merknaden kan føre til feilfunksjoner og materielle skader!



#### Merk:

Dette symbolet angir viktig informasjon i sammenheng med effektiv bruk av produktet. Manglende overholdelse av denne merknaden kan føre til feilfunksjoner!

• Den inneholder merknader om den nødvendige rekkefølgen av arbeidstrinnene.

### Innholdsfortegnelse

Sikkerhetsinstrukser	304
Rengjøringsprodukter	305
Utvidet dokumentasjon	305
Oppbygning - oversikt	306
Batterier	307
Før bruk	309
Starte arbeidet	311
Avslutte arbeidet	314
Service, vedlikehold og pleie	315
Feil	316
Tekniske data	317
Tilbehør	317
Feilkoder	318
Transport	318
Avhending	318
Maskinens mål	319

### Maskinens bruksområde

Maskinene er tilegnet kommersiell bruk (f.eks. i hoteller, skoler, sykehus, fabrikker, kjøpesentre, idrettshaller o.a.). Maskinene skal brukes til våt-rengjøring på harde gulvbelegg i tråd med denne bruksanvisningen. Maskinene er utformet utelukkende til innendørs bruk.



#### Advarsel:

Maskinen må ikke brukes til polering, oljing, voksing, tepperens og støvsuging. Våtrengjøring av parkett og laminatgulv med denne maskinen skjer på egen risiko.



#### Fare:

Endringer på maskinen som ikke er godkjent av Diversey, fører til annullering av sikkerhetsmerker og CE-konformitet. Bruk som ikke er i tråd med maskinens bruksområde, kan føre til personskader og skader på maskin og arbeidsmiljø. I slike tilfeller bortfaller som regel all garanti og eventuelle garantikrav.

### Sikkerhetsinstrukser

På grunn av sin utførelse og konstruksjon overholder TASKI-maskinene de grunnleggende sikkerhets- og helsekravene i EU-direktiver og er derfor påført CE-merket.



#### Fare:

Maskinen må kun brukes av personer som er tilstrekkelig opplært i bruken eller har vist evne til å betjene den og som er uttrykkelig autorisert til å bruke den.



#### Fare:

Maskinen må ikke brukes av personer med reduserte fysiske, sensoriske eller mentale evner, inkludert barn, eller som har manglende erfaring og kunnskap.

*Barn må være under tilsyn for å sikre at de ikke leker med maskinen.*



#### Fare:

Maskinen må ikke brukes i rom hvor eksplosjonsfarlige og brennbare materialer (f.eks. bensin, løsemiddel, fyringsolje, støv osv.) blir lagret eller behandlet.

*De elektriske eller mekaniske komponentene kan føre til antennelse av disse stoffene.*



#### Fare:

Maskinen skal ikke brukes til oppsuging av giftige, helsefarlige, etsende eller irriterende stoffer (f.eks. farlig støv osv.). Filtersystemet filtrerer ikke materialer av denne typen i tilstrekkelig grad.

*Mulige svekkelser av helsen til brukeren og tredjepart kan ikke utelukkes.*



#### Fare:

Det må tas hensyn til lokale forhold som tredjeparter og barn! Spesielt må hastigheten reduseres på uoversiktlige steder, f.eks. foran dører eller svinger.



#### Fare:

Det er ikke lov å frakte andre personer og gjenstander på denne maskinen.

**Fare:**

Hvis maskinen ikke fungerer som den skal, det har oppstått en feil eller etter en kollisjon eller et fall, må maskinen kontrolleres av en autorisert fagperson før den settes i drift igjen. Det samme gjelder hvis maskinen blir stående utendørs, nedsenket i vann eller utsettes for fukt.

**Fare:**

I tilfelle skade på de sikkerhetsrelaterte delene, som for eksempel børstedeksel, hovedkabel eller deksler som gir tilgang til strømførende deler, må bruken av maskinen umiddelbart avbrytes!

**Fare:**

Maskinen må ikke stoppes, plasseres eller oppbevares på skrånende underlag.

**Fare:**

Etter alt arbeid på maskinen, må maskinen slås av og nøkkelen trekkes ut.

**Fare:**

Maskinen må ikke brukes i elektromagnetisk utsatte rom (elektrosmog).

**Fare:**

Maskinen må ikke brukes på skrånende underlag >8%. På hellende underlag må maskinen brukes med "sneglefart" for å sikre at den kan stoppes på en trygg måte. Maskinens stabilitet kan påvirkes ved at den fort gir etter på skrånende underlag og slik bruk er derfor forbudt. Fare for uhell.

**Fare:**

Maskinen må bare benyttes på et fast, stabilt og tilstrekkelig bærende underlag.  
*Unnlatelse av oppfølging kan føre til uhell.*

**Advarsel:**

Maskinen må beskyttes mot uautorisert bruk. Trekk derfor alltid ut nøkkelen før du går vekk fra maskinen eller oppbevar den i et låst rom.

**Advarsel:**

Maskinen kan kun brukes og oppbevares i tørt, støvfattig miljø ved temperaturer fra +10 til +35 grader.

**Advarsel:**

Reparasjoner av mekaniske eller elektriske deler på maskinen skal kun utføres av autoriserte fagpersoner som er kjent med alle relevante sikkerhetsbestemmelser.

**Advarsel:**

Det skal utelukkende brukes verktøy (børster, pader eller lignende) som er definert under Tilbehør i denne bruksanvisningen eller som er anbefalt gjennom TASKI-konsulentene. Andre verktøy kan redusere maskinens sikkerhet og funksjonalitet.

**Advarsel:**

Nasjonale forskrifter for personlig beskyttelse og arbeidsmiljø samt produsentens instruksjoner for bruk av rengjøringsmidler må følges nøye.

**Advarsel:**

Slå av sugeenheten umiddelbart hvis det kommer skum eller væske ut av maskinen!

**Advarsel:**

Denne maskinen skal kun brukes med egnede batterier og kontrollerte ladere.

**Advarsel:**

TASKI-maskiner og -enheter er konstruert slik at de iht. gjeldende stand og kunnskap ikke fører til helsefarlig støy eller vibrasjoner.  
Se Tekniske data på side 317.

**Rengjøringsprodukter****Merk:**

TASKI-maskinene er konstruert slik at de oppnår det beste rengjøringsresultatet med TASKI rengjøringsprodukter. Andre rengjøringsprodukter kan føre til driftsforstyrrelser og skader på maskinen eller arbeidsmiljøet. Av den grunn anbefaler vi at det kun brukes TASKI rengjøringsprodukter. Feil som oppstår på grunn av feil rengjøringsprodukt, dekkes ikke av garantien.

For ytterligere informasjon, vennligst kontakt din TASKI servicepartner.

**Utvidet dokumentasjon****Merk:**

Koblingskjemaet for denne maskinen finner du i reservedelslisten. Kontakt kundeservice for mer informasjon.

**NO**

Oppbygning - oversikt

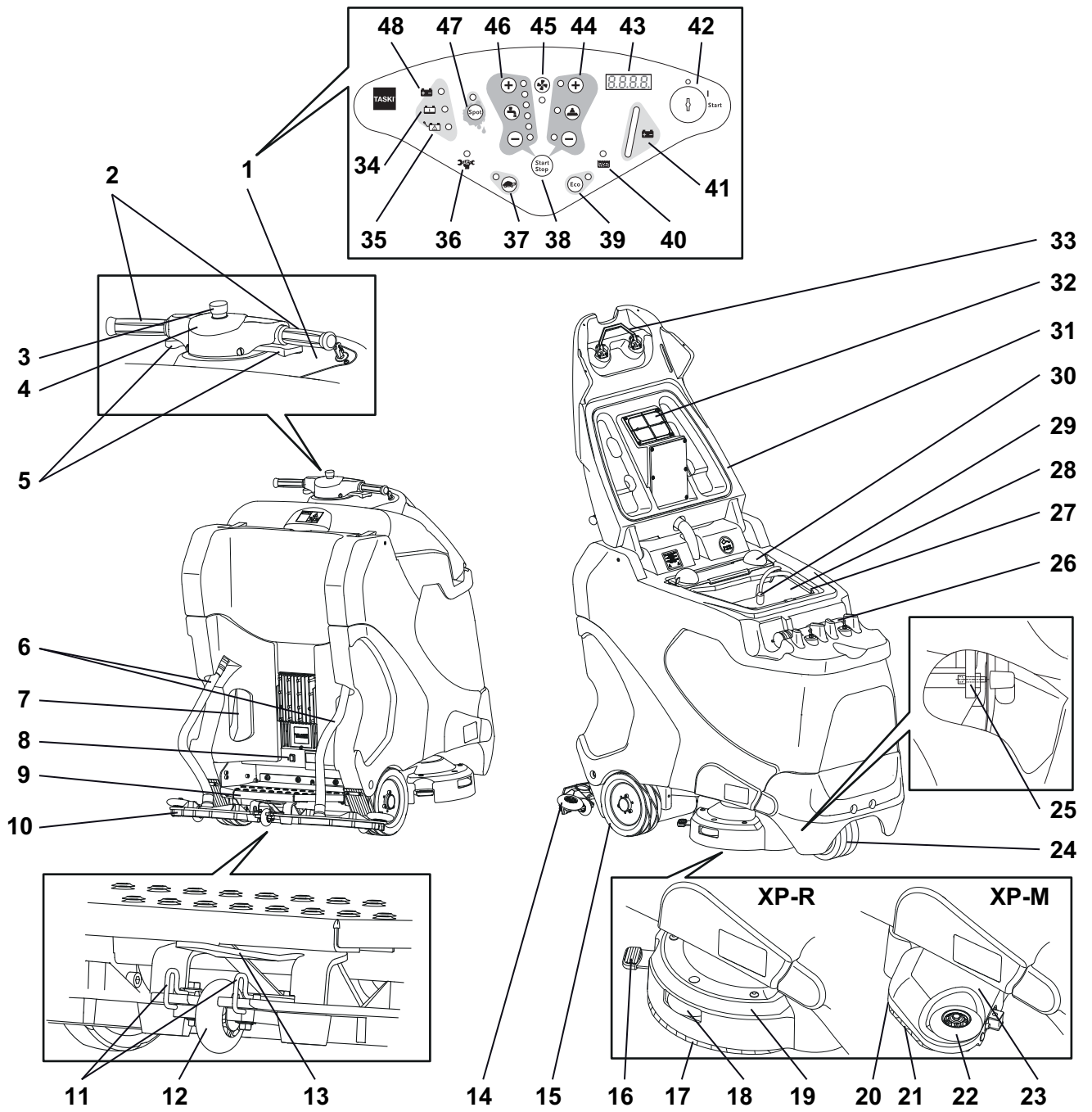

- 1 Betjeningspanel
- 2 Kjørehendel
- 3 Nødstop
- 4 Horn
- 5 Kjørebryter
- 6 Sugelang
- 7 Hovedkabel for innvendig batterilader
- 8 Elektronisk parkeringsbremse
- 9 Fotplate med sikkerhetsbryter
- 10 Nal
- 11 Stoppbøyle sugedyse
- 12 Støttehjul for nal
- 13 Nal-holder
- 14 Deflektorer for nal
- 15 Drivhjul
- 16 Verktøylås XP-R
- 17 Børste
- 18 Deflektorer for børsteenhet XP-R
- 19 Børsteenhet XP-R
- 20 Verktøylås XP-M
- 21 Mikro-rotasjonsbørste
- 22 Deflektorer børsteenhet XP-M
- 23 Børsteenhet XP-M
- 24 Svinghjul med oppheng
- 25 Batterirom-lås
- 26 Skittenvannslange
- 27 Rentvannstank (fleksitank)
- 28 Skittenvannstank
- 29 Pumpe og inntaksfilter
- 30 Sil
- 31 Tankdeksel
- 32 Sugefilter
- 33 Tankdeksel-lås
- 34 Visning Batteriet blir ladet
- 35 Visning Feil batteri/strømforsyning
- 36 Serviceindikator
- 37 Knapp for langsomkjøring (PÅ/AV)
- 38 Programknapp (start / stop)
- 39 Knapp for EVO-modus (PÅ/AV)
- 40 Indikator for full skittenvannstank
- 41 Batteriindikator
- 42 Nøkkelsbryter
- 43 Display
- 44 Knapp for verktøydriфт (PÅ/AV), børstetrykk (+ / -)
- 45 Knapp for sugenhet (PÅ/AV)
- 46 Knapp for tilførsel av rengjøringsløsning (PÅ/AV), mengde (+ / -)
- 47 Knapp for flekk-modus (PÅ/AV)
- 48 Visning Batteriet er ladet

## Batterier

### Godkjente batterier

For driften av denne maskinen kreves syrebatterier (ikke start- eller bilbatterier). Det anbefales å bruke rene syrebatterier. Det er kun disse som sikrer lang brukstid.

Syrebatterier produseres som åpne (våt-) batterier eller som vedlikeholdsfrie (VRLA-) batterier (gel og AGM). Maskinen må justeres etter hver konstruksjonstype og produsent.

Hvert batteri har en annen brukstid og ulike ytelsesegenskaper.

Maskinprogrammeringen må gjøres etter montering av batteriene eller når du bytter batteritype og/eller produsent og før igangsetting.

Feil innstilling kan føre til for tidlig svikt i batteriene.

### Sikkerhetstiltak ved håndtering av batterier



- Batterier inneholder syre. Ved service, installasjon og fjerning av våte batterier må det brukes vernebriller.



- Syresprut i øynene eller på huden må skylles bort med rikelig med rent vann. Oppsøk deretter lege umiddelbart. Klær må skylles med vann!



- Lading av batterier genererer knallgass. Hold åpen ild eller glødende gjenstander unna!



- Røyking forbudt!



- Fare for etseskader!



- Advarsel: Polene på batteriet står alltid under spenning, sett derfor aldri gjenstander på batteriene!



#### Advarsel:

Hold batteriene rene og tørre. Syre eller vann som renner ut (våt-batterier) må tørkes bort umiddelbart. Bruk vernehansker til dette.



#### Advarsel:

Batteriene skal bare monteres av kundeservicecentre eller fagarbeidere som er godkjent av Diversey, og iht. koblingskjemat. Feil ved montering eller tilkobling kan forårsake alvorlig skade, føre til eksplosjon og store skader på maskinen og miljøet.



#### Advarsel:

Vær i tillegg oppmerksom på bruksanvisningen fra batteriprodusenten.

NO

**Advarsel:**

Ved lading av batterier må det sørges for tilstrekkelig ventilasjon.

**Advarsel:**

Ved vedlikehold av batteriene må batteriene kobles fra maskinen!

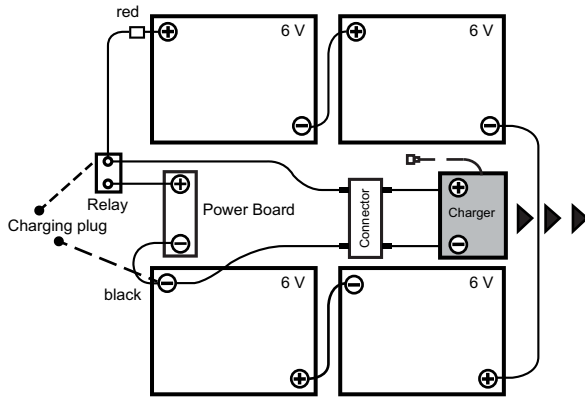
**Batterikoblingskjema****Lading med ekstern batterilader**

Hver batteritype og/eller batteriproducent krever sin egen lade karakteristikk.

**Advarsel:**

En falsk lade karakteristikk eller bruk av feil lader vil føre til for tidlig svikt eller at batteriet ødelegges.

Ombord-ladere (tilleggsutstyr) er tilpasset batteriets størrelse og inneholder flere lade kurver som er innstilt på fabrikken eller av TASKIs servicetekniker for anbefalte batterier. Denne forskriften gjelder på samme måte ved bruk av stasjonære (eksterne) ladere.

**Advarsel:**

Stadig kortvarig bruk med påfølgende etterlading kan skade batteriene permanent. Standardverdi: Før lading skal det være tatt ut minst 20 % av tilgjengelig kapasitet fra batteriet.

**Advarsel:**

For å oppnå maksimal levetid må syrebatteriene gjennomgå en komplett ladesyklus (12-16 timer) 2 ganger ukentlig.

**Advarsel:**

Før maskinen settes til side i lengre tid, må batteriene gjennomgå en komplett ladesyklus. Laderen kobles deretter fra maskinen og fra nettet. Batterier lades ut over tid. Avhengig av type må de lades på nytt etter 3-6 måneder. Før de tas i bruk igjen, må batteriene gjennomgå en komplett ladesyklus igjen.

**Lading med ekstern lader**

- Koble den eksterne laderen til batterikontakten på maskinen.

**Advarsel:**

Sørg for at støpselet settes helt inn for å sikre en god elektrisk kontakt

**Merk:**

Under lading må alle maskinens funksjoner deaktiveres.

**Lading med ombord-lader (tilleggsutstyr)**

- Maskinen må være slått av.
- Fjern hovedkabelen og koble den til en stikkontakt (med treg sikring)

**Etter avsluttet lading****Advarsel:**

Slå av laderen før du kobler fra forbindelsen til batteriene (bare for eksterne ladere).

*Frakobling mens laderen er på kan føre til en eksplosjon i batterirommet.*

- Oppbevar hovedkabelen i det tiltenkte området ved bruk av ombord-lader (tilleggsutstyr).
- Hold lade kabelen tørr og beskyttet mot skader.

**Advarsel:**

Lade kabelen overfører høyspenning. Ved tegn på skader på plugg, kabel eller kontakt må laderen ikke brukes

## Vedlikehold og pleie av åpne (våt-)batterier

### Merk:



Pleie av vedlikeholdsfrie batterier begrenser seg til å foreta ladeprosessene på riktig måte, samt riktig innstilt ladekurve.

## Åpne batterihuset for vedlikehold

- Maskinen må være slått av.



### Fare:

Før batterirommet åpnes, må det sikres at begge tank-områdene er tomme.



- Nederst til venstre og høyre på forsiden av maskinen finner du låsen til batterirommet.
- Skru ut unbrakoskruene.

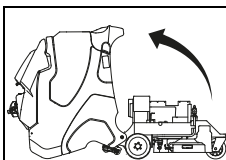
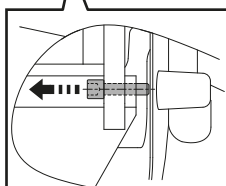

- Tipp tanken forsiktig bakover til den ligger på gulvet.



### Fare:

Etter utført vedlikehold skal tanken vippes forsiktig til utgangsposisjonen og unbrakoskruen trekkes til igjen.

## Før bruk

### Parkeringsbremse

Aktivering:

- Parkeringsbremsen deaktiveres automatisk av elektronikken når du trykker på kjørebryteren.

Frigjøring:

### Merk:



Stigbrettet må være i bruk.

- Ved bruk av kjørebryteren frigjøres parkeringsbremsen automatisk.

Nødfrigjøring:

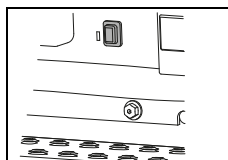

- For flytting av maskinen ved svikt i styringen eller strømforsyningen, må parkeringsbremsen låses opp manuelt. For dette formålet må låseknappen brukes. Denne befinner seg over stigbrettet.

## Sjekk parkeringsbremse og nødstop



### Advarsel:

Parkeringsbremse og nødstop er viktige sikkerhetselementer. Funksjonen til disse bør derfor kontrolleres jevnlig og med korte mellomrom før maskinen brukes.

- Slå på maskinen.
- Trykk på kjøreknappen mens du holder styret rett. Maskinen setter seg i bevegelse rett forover.
- Trykk nå på nødstop.

### Merk:



Maskinen skal bremse brått og stoppe helt mens du kjører rett forover uten å justere styret.

### Fare:



Hvis en av disse funksjonene ikke fungerer, må maskinen settes ut av drift og fagmessig repareres av en TASKI-autorisert service-partner.

## Varslingsanordninger



### Advarsel:

Funksjonen til varslingsanordninger som varsellampe, blinklys og signaltone for rygging må kontrolleres jevnlig. Funksjonsfeil må korrigeres umiddelbart. Bruk av maskinen med manglende eller defekte varslingsanordninger må utføres med stor forsiktighet og oppmerksomhet.

### Fare:



Nasjonale forskrifter er alltid de viktigste. Disse kan kreve andre måter å forholde seg på og må følges nøye.

NO

## Kjøring

Kjøreretningen styrer du med styret og hastigheten med kjørebryteren. Hastigheten justeres trinnløst. Når du slipper kjørebryteren, bremses motoren til den stopper, og parkeringsbremsen blir aktivert.

- Slå på maskinen (nøkkelbryter).

*Indikatoren lyser opp en kort stund.*

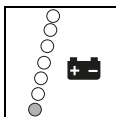

*Batteriindikatoren viser om maskinen er klar til start.  
(ved feil, se side 316).*

- For kjøring forover trenger du kun å trykke kjørebryteren forover.
- Ved rygging trykker du kjørebryteren bakover.

### Merk:



I svinger blir hastigheten redusert elektronisk.

### Merk:



Ved rygging i arbeidskjøring løftes nalen automatisk, og tilførsel av rengjøringsløsning avbrytes.

## Flytte maskinen (ved defekt)

### Merk:



Flytting av maskinen må vanligvis utføres av to personer.



### Advarsel:

På grunn av vekten er manuell flytting av maskinen forbundet med risiko!

*Feiltrinn kan føre til person- og maskinskader.*

- Flytting er mulig bare når utløserknappen er aktivert. (Se side 309)

## Bruke verktøyet

Før verktøyet brukes, sjekk:

- at børsten ikke har gått under det røde merket (børstebunt) eller har en børstelengde på under 1 cm.
- at paden er ren og ikke slitt.



### Advarsel:

Ikke bruk børster hvor slitasjegrensen er nådd. Dette indikeres av lengden på den røde børstebunten. Ikke bruk pader som er slitt eller skitne. Bruk utelukkende originale TASKI-verktøy. Manglende overholdelse kan føre til dårlige rengjøringsresultater og til og med skader på gulvbelegget.

## XP-R

- Plasser verktøyene under børsteenheten.

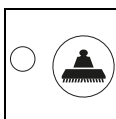

- Bruk verktøydriфтknappen PÅ/AV.

*Børsteenheten senkes automatisk, midtstiller verktøyene og stopper.*

- Stå på fotplaten.

*Verktøyet kobles automatisk inn og er dermed klart til bruk.*



### Advarsel:

Kontroller at verktøyet er koblet inn.

### Merk:



Verktøydriфтen aktiveres ved aktivering av kjørebryteren

## XP-M

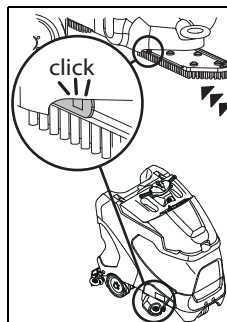

- Trykk verktøyet oppover og skyv til det går i inngrep.

## Montere nalen

- Maskinen må være slått av.
- Legg nalen under naloppheget.

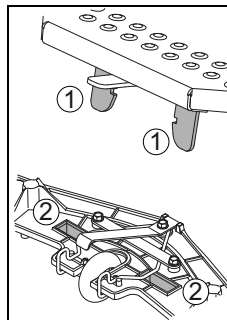

- Plasser nalen under tappene på nalholderen (1) slik at disse passer inn i åpningene på nalen (2).

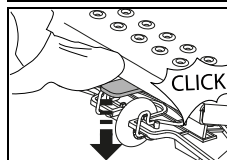

- Trykk nalholderen nedover inntil nalen går i inngrep.

- Sett begge sugeslanger fast på stussene på nalen.

## Fylle rentvannstanken



### Advarsel:

Maksimalt tillatt vanntemperatur er 60° C/ 140° F.

Diversey anbefaler bruk av kaldt vann, fordi varmt vann straks antar temperaturen i gulvet ved kontakt med gulvet og derfor ikke gir noen fordeler.

- Maskinen må være slått av.
- Åpne tankdekslet.
- Sett rentvannstanken (fleksitank) i den tiltenkte stillingen.
- Fjern doseringskoppen fra rentvannstanken (fleksitank).

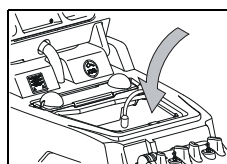

- Fyll vann i rentvannstanken (fleksitank).

*Det øverste røde merket viser maksimalt tillatt påfyllingshøyde.*

- Vipp tankdekslet tilbake i utgangsposisjon og trykk det ned til det låses.



## Dosering



### Advarsel:

Ved håndtering av kjemiske produkter må det brukes hansker, vernebriller og hensiktsmessig (beskyttende) arbeidsklær!



### Merk:

Bruk kun kjemiske produkter anbefalt av Diversey/Lilleborg Profesjonell og vær oppmerksom på produktinformasjonen.



### Fare:

Bruk av uegnede produkter (som klor, syre- eller løsemiddelholdige produkter) kan være helsefarlig og kan føre til betydelig skade på maskinen.

Doseringseksempler:

Indikasjon på emballasjen til produktet		Tankkapasitet	Produktmengde per tankfylling
0,5 %	50 ml per 10 l vann	113 l	0,5 l
1 %	100 ml per 10 l vann	113 l	1,1 l
2 %	200 ml per 10 l vann	113 l	2,2 l
3 %	300 ml per 10 l vann	113 l	3,3 l

- Fyll doseringskoppen med et egnet produkt og hell innholdet i rentvannstanken. Gjenta prosessen inntil den ønskede dosen oppnås.
- Etter avslutning av doseringen skal doseringskoppen bli værende i tanken.



### Merk:

TASKI tilbyr automatisk dosering som tilleggsgutstyr. Dette kan også ettermonteres. Ta kontakt med din kundefrådgiver

## Forhåndsrensing



### Advarsel:

Fjern eventuelle gjenstander (tre-, metall- deler osv.) fra rengjøringsflaten. *Objektene kan bli kastet omkring av det roterende verktøyet og dermed forårsake skader på mennesker og materiell.*

## Starte arbeidet



### Advarsel:

Når du arbeider med denne maskinen må du alltid ha på sklissikkert fottøy og hensiktsmessige arbeidsklær!



### Merk:

Hold alltid begge hendene på styrehjulet / kjørehendelen under bruk av maskinen da dette garanterer en sikrere bruk.



### Advarsel:

Gjør deg først kjent med maskinen ved å gjøre din første prøvekjøring på en åpen plass!



### Advarsel:

Hvis det under bruk av maskinen er fare for fallende gjenstander, må de nødvendige forholdsregler i henhold til nasjonale forskrifter overholdes.



### Advarsel:

Sjekk, før du starter arbeidet, (i arbeidsstilling) om du har tilstrekkelig synsfelt for å kunne sikre at arbeidet er trygt. Vær oppmerksom på EN 3411.

*Utilstrekkelig synsfelt kan gjøre arbeidet vanskelig og kan sette operatørens, maskinens og andres sikkerhet i fare.*



### Advarsel:

Under arbeidet må du være oppmerksom på de maksimalt tillatte høydene ved dører og underganger som vises på maskinens varselsskilt.



### Merk:

Ved arbeid i offentlige bygninger må varsellampen være slått på.

- Slå på maskinen.

*Indikatoren lyser opp en kort stund.*

## Bruke nødstop



### Advarsel:

Ved bruk av nødstop, må gasspedalen / kjørebryteren være helt sluppet for at ikke bremselengden skal forlenges utover det godkjente.

NO

## Starte program manuelt

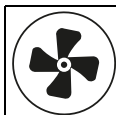

- Trykk på knappen for sugeenheten PÅ/AV. *Indikatoren lyser, sugemotoren starter og nalen senkes automatisk i arbeidsstilling.*



- Trykk på knappen for rengjøringsløsning PÅ/AV. *Indikatoren lyser. Tilføring av rengjøringsløsning starter så snart verktøyet roterer.*

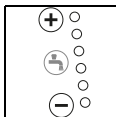

- Velg ønsket doseringsnivå ved å trykke på knappene +/- fra trinn 1-6.

### Merk:



Diversey anbefaler vedvarende arbeidsresultat ved å bruke riktig doseringsmengde. Over- og underdosering fører til utilfredsstillende rengjøringsresultat.

### Merk:



TASKI tilbyr automatisk dosering som tilleggsutstyr. Dette kan også ettermonteres. Ta kontakt med din kundefrådgiver



- Trykk på verktøydriфтknappen PÅ/AV. *Indikatoren lyser, børsteenheten senkes og koblingsprosessen starter automatisk.*

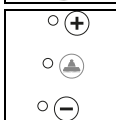

- Velg ønsket verktøytrykk ved å trykke på knappene + / - fra trinn 1-3.

### Merk:



Finn og velg alltid det laveste nivået som er tilstrekkelig for et godt rengjøringsresultat. Dette vil redusere strømforbruket og skåner maskinen.

## ECO-modus



- ECO-modus aktiveres ved å trykke ECO-modusknappen PÅ/AV.

### Merk:



Om nødvendig kan rengjøringsløsning og børstetrykk justeres manuelt i ECO-modus. ECO-modus er utviklet for glatte gulv uten fuger.

## Flekk-modus



- Flekk-modus aktiveres ved å trykke flekk-modusknappen PÅ/AV.

### Merk:



Om nødvendig kan rengjøringsløsning og børstetrykk justeres manuelt i flekk-modus. Flekk-modus er beregnet på svært skitne gulv.

## Starte med programknapp



- Ved å trykke på programknappen ved neste arbeidsstart eller arbeidsøkt, startes alle maskinens funksjoner med funksjonsverdiene som sist var brukt.

### Merk:



Du sletter en funksjon igjen ved å trykke på tilsvarende knapp på nytt. Sugemotoren fortsetter å gå i en forutbestemt tid for å minimalisere vandrypp. Indikatoren blinker inntil sugemotoren er slått av.

### Merk:



De angitte verdiene kan justeres når som helst i løpet av arbeidsprosessen. De innstilte verdiene blir lagret når du slår av maskinen og blir automatisk aktivert neste gang maskinen slås på.

### Merk:



Ved å trykke på programknappen på slutten av arbeidet startes et optimalisert program for avslutningen av arbeidet: Se beskrivelse på side 314 under (automatisk drift). Innstillinger og aktiverte funksjoner lagres.

## Starte rengjøringen

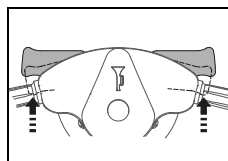

- Når maskinen er i gang og operatøren står på fotplaten, begynner maskinen å bevege seg når kjørebryteren brukes. Hvis børsteenheten er aktivert, startes denne, og tilførselen til rengjøringsløsningen åpnes.

*Kjørehastigheten reguleres med kjørebryterens stilling. Ved å slippe kjørebryteren, bremses maskinen automatisk til den stopper og parkbremsen aktiveres. Tilførselen av rengjøringsmiddelet stenges, deretter stoppes børsteenheten med forsinkelse.*

### Merk:



Tilførselsmengden for rengjøringsløsningen er tilpasset driftshastigheten. (Intelli-Flow)

**Advarsel:**

Ved arbeid i overfylte eller trange områder må knappen for saktekjøring PÅ/AV trykkes inn. (indikatoren lyser). Dermed blir den maksimale driftshastigheten og risikoen for ulykker redusert.

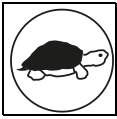

- Når du trykker på knappen på nytt, fjernes begrensningen, og indikatoren slukkes.

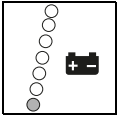

- Når den røde indikatoren lyser opp i batteri-indikatoren, kjører du maskinen til laderen.

**Batterikapasitet - ikke lenger startklar**

Batterinivåindikatoren gir informasjon om tilgjengelig driftstid.

- Hvis den røde indikatoren begynner å blinke, har du igjen ca. 5 minutter gjenstående driftstid.
- Deretter blir børsteenheden og - 30 sekunder senere - nalen trukket opp. Den røde indikatoren endres til fast lys.
- Du har da ytterligere 10 minutter på deg til å kjøre maskinen til ladestasjonen. Deretter stanser maskinen av seg selv.
- For å sette i drift på nytt, må batteriene lades helt opp.

**Rengjøringsmetode****Direkte arbeidsmetode**

Skuring og suging i én operasjon

**Indirekte arbeidsmetode;**

Bruk av rengjøringsløsning, skrubbe og oppsuging i flere operasjoner.

**Merk:**

Eventuelt kan maskinstyringen bli påvirket av spesielle kombinasjoner av gulv/smuss og rengjøringsprodukt.

Maskinens trekkraft på gulvet kan forbedres ved hjelp av ekstra valgfritt hjul.

Vennligst ta kontakt med din TASKI kundesrådgiver

**Påfyll av rengjøringsløsning****Advarsel:**

Når du arbeider uten rengjøringsløsning, kan dette føre til skader på gulvet.

**Merk:**

En rystende støy fra pumpen tilsier at rentvannstanken (fleksitanken) er tom.

**Advarsel:**

Pumpen må aldri gå tørr i lengre perioder.

- Maskinen må være slått av.
- Åpne tankdekselet.
- Fyll rentvannstanken (fleksitanken) med vann, se side 310.
- Tilsett rengjøringsmiddelet med doseringskoppen.
- Vipp tankdekselet tilbake i utgangsposisjon og trykk det ned til det låses.

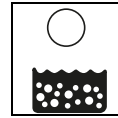
**Tømme skittenvannet****Indikator for full skittenvannstank:**

- Hvis indikatoren for skittenvannstank lyser, blir rengjøringsprogrammet stanset, nalen hevet og sugenheten slås av.

- Tøm skittenvannstanken, se side 314.

**Merk:**

Indikatoren til skittenvannstanken lyser opp også ved skumdannelse i tanken.

- Tøm skittenvannstanken, se side 314.

## Avslutte arbeidet

### Manuell fremgangsmåte



- Trykk knappen for rengjøringsløsning PÅ/AV.

*Tilførselen av rengjøringsløsning blir stoppet.*

- Kjør noen meter, slik at verktøyene fortsetter å rotere en kort tid, slik at du unngår drypping.

*Dette er spesielt viktig ved bruk av TASKI contact pads!*



- Trykk på verktøydriфтknappen PÅ/AV.

*Indikatoren lyser, børsteenheden stoppes og heves.*

- Kjør et lite stykke videre for å suge opp eventuelle rester av skittent vann.

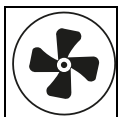

- Trykk på knappen for sugenheten PÅ/AV.

*Indikatoren lyser, nalen heves automatisk. Sugemotoren går ennå i ca. 15 sekunder.*

### Automatisk fremgangsmåte



- Trykk på programknappen start/stop.

*Tilførselen av rengjøringsløsning blir stoppet.*

*Børsteenheden stoppes og heves.*

*Etter 30 sekunder heves nalen.*

*Sugemotoren kjører fortsatt i 15 sekunder før den slår seg av automatisk.*

### Ta av og rengjør sugedysen

- Maskinen må være slått av.
- Trekk begge sugeslangene av stussene.

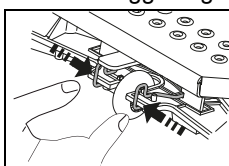

- Trykk sammen stoppbøylene. Dermed er nalen frigjort og kan fjernes fra lens holder.

- Rengjør nalen under rennende vann ved hjelp av en børste.

#### Merk:



Bare rensede og intakte lameller gir et optimalt sugeresultat!

### Tømme og rense skittenvanns- og rentvannstank (fleksitank)

#### Merk:



Fjerning av det skitne vannet eller rengjøringsløsningen må foretas i henhold til nasjonale forskrifter.

#### Merk:



Når du tømmer skittenvannstanken, vær oppmerksom på forskriftene om personlig verneutstyr fra rengjøringsmiddelfabrikanten.

- Maskinen må være slått av.

Gå frem som følger:

- Åpne tankdekselet.

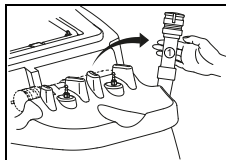

- Ta tømme-slangen for skittent vann ut av holderen.
- Legg tømme-slangen i et avløp.
- Trykk sammen halsen (1) på skittenvannsslangen.
- Trekk dekselet av tømme-slangen og tøm skittenvannstanken.

- Løft opp rentvannstanken (fleksitanken), sett den på det laveste punktet i skittenvannstanken og tøm den.
- Ta ut den tomme rentvannstanken (fleksitanken) fra skittenvannstanken og skyll den grundig med rent vann.
- Skyll skittenvannstanken grundig med rent vann.

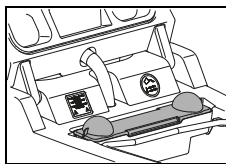

- Ta ut silen (gul), tøm og skyll den grundig under rennende vann.

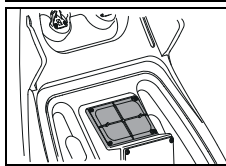

- Fjern sugefilteret (gult) og tørk av skitt med en klut eller myk børste.

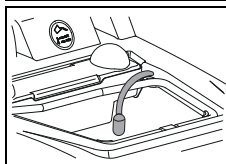

- Fjern inntaksfilteret og tørk av skitt med en klut eller myk børste.



#### Advarsel:

Et tilstoppet sugefilter kan innvirke negativt på sugeseffekten.

Et tett inntaksfilter kan redusere mengden rengjøringsløsning.

- Monter silen (gul), rentvannstanken (fleksitank), sugefilter og inntaksfilter på nytt.
- Legg tømme-slangen tilbake i holderen.

### Ta av og rengjør verktøy

#### Merk:



Rengjør verktøyet etter hver avslutning av rengjøringsarbeidet.

- Maskinen må være slått av.

#### XP-R

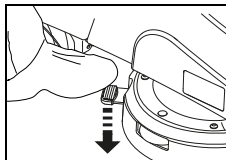

- Trykk på verktøyutløseren

#### XP-M

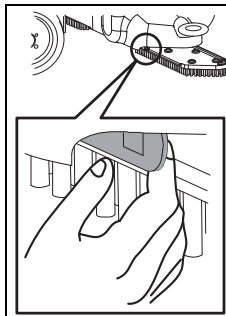

- Trekk i låsehendelen.

- Ta ut verktøyet og rengjør under rennende vann.

## Rengjøre maskinen



### Advarsel:

Rengjør aldri maskinen med høytrykks-spyler eller vannstråle.

*Vann som trenger inn i maskinen, kan resultere i betydelig skade på mekaniske eller elektriske deler.*

- Tørk av maskinen med en fuktig klut.

## Lagring / parkering av maskinen (ikke i drift)



### Merk:

Maskinen må være slått av og nøkkelen tatt ut.



### Merk:

Oppbevar maskinen med hevet sugedyse, hevet verktøy og tankdekselet åpent. Dermed kan tanken tørke.

Dette hindrer at det dannes seg mugg og ubehagelig lukt.



### Advarsel:

Oppbevar aldri maskinen med tomme batterier. Batteriene vil ellers bli uopprettelig skadet.

## Service, vedlikehold og pleie

Vedlikeholdet av maskinen er en forutsetning for forsvarlig bruk og lang varighet.



### Advarsel:

Det skal kun brukes TASKI-originaldeler, ellers bortfaller all garanti!



### Advarsel:

For å ekskludere utilsiktede maskinfunksjoner, må alltid i forkant av vedlikeholdsarbeidet

- maskinen slås av,
- nøkkelen trekkes ut og
- nødstopp bekreftes.

### Tegnforklaring:

◇ = etter hver rengjøringsøkt, ◇◇ = hver uke, ◇◇◇ = hver måned, ⊗ = servicelampe

Aktivitet	◇	◇◇	◇◇◇	⊗	Side
Lade batterier	•				308
Etterfylle destillert vann (syrebatterier). Vær oppmerksom på kontrollheftet til batteriproduzenten!		•			309
Tømme og rengjøre skittenvanns- og rentvannstank	•				314
Kontrollere / rengjøre inntaks- og sugefilter for smuss	•				
Rengjøre alle gulmerkede deler	•				
Rengjøre verktøy	•				314

### Tegnforklaring:

◇ = etter hver rengjøringsøkt, ◇◇ = hver uke, ◇◇◇ = hver måned, ⊗ = servicelampe

Aktivitet	◇	◇◇	◇◇◇	⊗	Side
Rengjøre nalen, kontrollere lameller mht. slitasje og bytte om nødvendig	•				314
Rengjøre maskinen med en fuktig klut	•				315
Rengjøre pakningen på tankdekselet, kontrollere for sprekker og bytte om nødvendig	•				
Kontrollere parkeringsbremse og nødstop				•	309
Vedlikehold-/serviceprogram utføres av servicetekniker fra Diversey				•	

## Vedlikeholdsinnrøtter

TASKI-maskinene er høykvalitetsmaskiner som er sikkerhetstestet på fabrikk og av autoriserte testorganer. Elektriske og mekaniske komponenter er utsatt for slitasje etter lengre tids bruk og aldring.

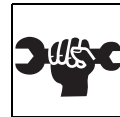

- For å opprettholde driftssikkerhet og -beredskap må det utføres service når serviceindikatoren lyser (fabrikkinnstilling 650 arbeidstimer) eller minst én gang per år.

## Kundetjeneste

Hvis du som følge av driftsfeil eller en bestilling tar kontakt med oss, må du alltid oppgi typebetegnelse og serienummer.

Denne informasjonen finner du på typeskiltet på maskinen din. På siste side i denne bruksanvisningen finner du adressen til din nærmeste TASKI servicepartner.

## Skifte av lameller

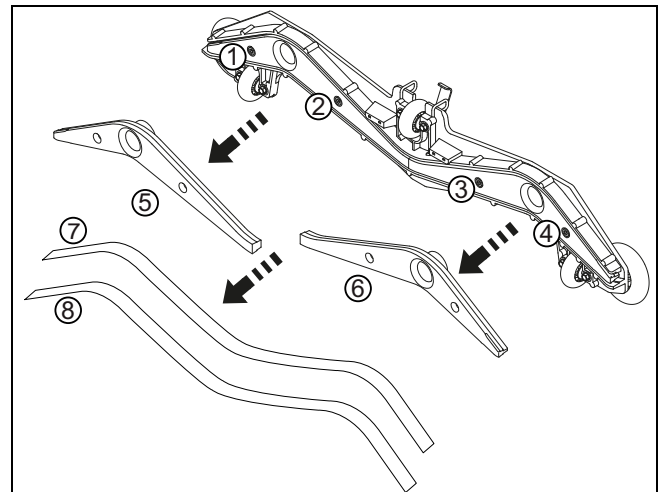

- Skru ut de fire unbrakoskruene (1, 2, 3, 4).
- Skill nalkroppen fra nalkjernen (5, 6).
- Ta av lamellene (7, 8).
- Rengjør nalkroppen og de to nalkjernene under rennende vann.
- Monter "vendte" eller nye lameller på nalkjernen.
- Sett inn nalkjernen i nalkroppen igjen.
- Skru til de fire unbrakoskruene igjen.

NO

## Feil

Feil	Mulig årsak	Utbedring av feil	Side
Maskin uten funksjon lar seg ikke slå på	Maskinen er slått av	• Vri rundt nøkkelen	306
	Nødstopppknappen trykket inn	• Koble støpselet for batterifrakobling til maskinen	306
	Hovedsikring defekt	• Kontroller/bytt sikring	
	Feilkode på displayet	• Kontakt servicepartner	318
	Startsperre aktivert eller feil i styringen	• Stå på fotplaten	
	Utladete batterier eller batteriladeren er defekt	• Lad batteriet • Kontakt servicepartner	309
	Batterier er defekt	• Kontakt servicepartner	
Børsteenhet eller sugeenhet lar seg ikke slå av	Feil i elektronikk eller betjeningspanel	• Slå av maskinen med nødstopp • Kontakt servicepartner	306
Børsten roterer ikke	Børstedrift slått av	• Trykk på børsteknappen	306
	Hovedsikring defekt	• Bytt sikring	
	Motoren går, men ikke verktøyet	• Drivremmen opprevet • Kontakt servicepartner	
Dårlig sugeseffekt Gulvet forblir vått Skittent vann blir ikke sugd opp	Sugeenheten er ikke slått på	• Trykk på knappen for sugeenhet	306
	ECO-knappen inntrykket	• Slå av ECO-knappen	306
	Sugeslange ikke satt inn	• Sett inn sugeslangen	310
	Nalen ikke på gulvet	• Kontroller nalens oppheng mht. funksjonsdyktighet	310
	Slitte lameller	• Bytt lameller	315
	Slange eller nal tilstoppet (f.eks. trebiter, stoffrester)	• Fjern fremmedlegemer	
	Sugefilter tilstoppet	• Fjern fremmedlegemer	306
	Indikator for sugeenhet lyser, men støvsuger er ikke på	• Kontroller/bytt sikring om nødvendig • Sikring OK, kontakt servicepartner	310
Sugeenhet slås av	Skittenvannstank full	• Tøm skittenvannstanken • Kontroller batteriovervåkingen • Kontroller sikringene	313
	Skittenvannstank skitten	• Kontroller og rengjør ved behov.	314
Utilstrekkelig uttak av rengjøringsløsning	Tank for rengjøringsløsning er tom	• Kontroller tank for rengjøringsløsning	313
	Rengjøringsløsning stilt for lavt	• Still mengden for rengjøringsløsning med knappen +/-	306
	Knapp for rengjøringsløsning slått av	• Slå på knapp for rengjøringsløsning	306
	Inntaksfilter	• Rengjøre	

## Tekniske data

Maskin	XP-R	XP-M	
Arbeidsbredde	75		cm
Nalens bredde	95		cm
Mål (L x B x H)	131 x 95 x 130		cm
Maks. vekt for driftsklar maskin	520	510	kg
Merkespenning	24 V		Likestrøm
Nominell effekt	1200		W
Rentvannstank nominell +/- 5 %	113		l

Verdiene fastsatt i samsvar med IEC 60335-2-72	XP-R	XP-M	
Maskinens vekt med batterier (transporteringsvekt)	330	320	kg
Lydtrykknivå LpA	69	67	dB(A)
Usikkerhet KpA	2,5		dB(A)
Samlet vibrasjonsverdi	<2,5		m/s <sup>2</sup>
Usikkerhet K	0,25		m/s <sup>2</sup>
Vannprutbeskyttelse	IPX3		
Beskyttelsesklasse	III		

## Tilbehør

Nr.	Artikkel	XP-R	XP-M
7514650	Nylonskurebørste myk 45 cm		2x
7515725	Nylonskurebørste hard 45 cm		2x
7515726	Nylonskurebørste kraftig 45 cm		2x
7514648	Føringsskive 45 cm		2x
7522220	Føringsskive 38 cm	2x	
7522221	Skurebørste nylon 38 cm (standard)	2x	
7522222	Skurebørste Waschbeton 38 cm	2x	
7522223	Skurebørste kraftig 38 cm	2x	
7523342	Skurebørste vannbesparende 38 cm	2x	
4131268	Kollisjonsbeskyttelse	x	x
4126922	Lommelykt-sett	x	x
7516242	IntelliDose swingo XP	x	x
7523390	IntelliTrail	x	x
8502830	Fylleslange med universell vanntilkobling	x	x

NO

## Feilkoder

Feilkoder vises på displayet.



### Merk:

Slå maskinen av og på ved hver feilkode.  
En innstilt feil kan eventuelt løses ved å slå av og på.

Kode	Beskrivelse	Utbedring
E 020	Helt utladet batteri Batterispennning har falt under 20,5V.	Maskinen trenger en fullstendig opplading. Kontakt servicepartner
E 041	Strømforskjellen mellom børstemotorene er større enn 50 % i 15 sekunder. Børsteenheten heves.	Slå av maskinen og la den avkjøles. Kontakt servicepartner
E 048	Kortslutningsdeteksjon og overbelastning (f.eks. låste hjul eller børster) Kjøremotor, børstemotor eller sugemotor slås av.	Kontakt servicepartner
E 051	Feil parameter Parameter-sjekksummen er ikke korrekt.	Kontakt servicepartner

## Transport



### Advarsel:

Denne maskinen kan løftes bare ved hjelp av hjelpemidler (f.eks. løfterampe, utkjøringsrampe osv.)!



### Merk:

Transporter maskinen stående.



### Merk:

Sørg for at maskinen er bundet fast i transportkjøretøyet og er sikret.

## Avhending



### Merk:

Maskin og tilbehør er konstruert for fagmessig riktig avhending iht. nasjonale forskrifter. Din Diversey/Lilleborg Profesjonell servicepartner kan hjelpe deg.

## Batterier



### Advarsel:

Batteriene må fjernes fra maskinen før de sendes til forskriftsmessig avhending.  
Brukte batterier må avhendes på en miljøvennlig måte i henhold til EU-retningslinjer 2006/66/EF eller gjeldende nasjonale forskrifter.



## Maskinens mål

Målene er i centimeter!

### XP-R

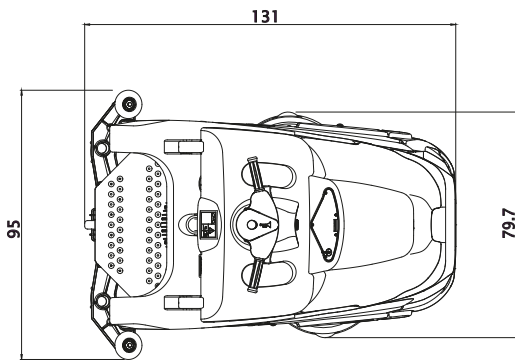
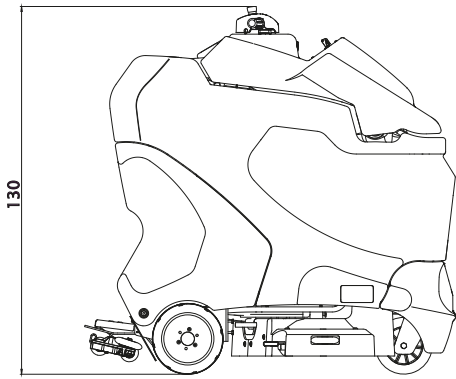

### XP-M

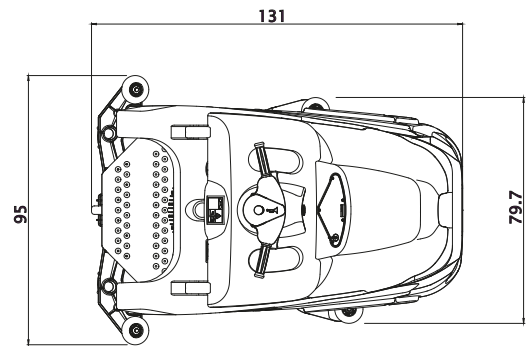
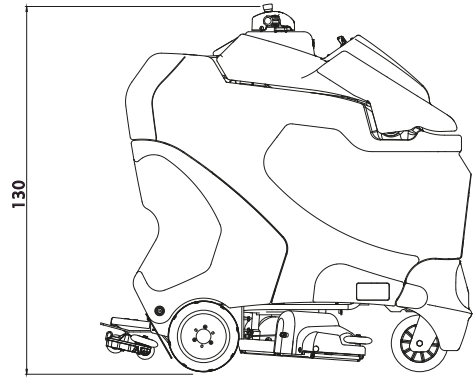

## Tłumaczenie oryginalnej instrukcji użytkownika



### UWAGA!

Przed rozpoczęciem eksploatacji urządzenia należy zapoznać się z instrukcją obsługi i informacjami dotyczącymi bezpieczeństwa.

Instrukcję należy zachować i przechowywać w łatwo dostępnym miejscu, aby można było z niej w każdej chwili skorzystać.

## Objaśnienie symboli



### Niebezpieczeństwo:

Ten symbol wskazuje na ważne informacje. Nieprzestrzeganie tych instrukcji może powodować zagrożenie dla osób i/ lub poważne straty materialne!



### Uwaga:

Ten symbol wskazuje na ważne informacje. Nieprzestrzeganie tych instrukcji może powodować zakłócenia i straty materialne!



### Wskazówka:

Ten symbol zamieszczono przy ważnych informacjach dotyczących efektywnej eksploatacji urządzenia. Nieprzestrzeganie tych instrukcji może powodować zakłócenia!

Są to informacje o czynnościach, które należy wykonywać w określonej kolejności.

## Spis treści

Informacje dotyczące bezpieczeństwa .....	320
Środki czyszczące .....	322
Pozostała dokumentacja .....	322
Schemat budowy .....	323
Akumulatory .....	324
Przed przystąpieniem do eksploatacji .....	326
Rozpoczęcie pracy .....	329
Zakończenie pracy .....	331
Serwis, konserwacja i czyszczenie .....	333
Usterki .....	334
Dane techniczne .....	335
Wyposażenie .....	335
Kody błędów .....	336
Transport .....	336
Utylizacja .....	336
Wymiary urządzenia .....	337

## Użytkowanie zgodne z przeznaczeniem

Urządzenia są przeznaczone do zastosowań przemysłowych (np. w hotelach, saunach, szpitalach, fabrykach, centrach handlowych, halach sportowych itp.). Przy dokładnym przestrzeganiu niniejszej instrukcji obsługi służą one do czyszczenia na mokro twardych powierzchni podłogowych. Urządzenia te są przeznaczone do stosowania wyłącznie wewnątrz pomieszczeń.



### Uwaga:

Urządzenia nie wolno stosować do polerowania, oliwienia, nanoszenia wosku, czyszczenia dywanów i zasysania kurzu. Stosowanie urządzenia do czyszczenia na mokro parkietów i podłóg z laminatów odbywa się na wyłączną odpowiedzialność użytkownika.



### Niebezpieczeństwo:

Wprowadzanie zmian w urządzeniu bez zgody Diversey prowadzi do wygaśnięcia znaku bezpieczeństwa oraz deklaracji zgodności CE. Użytkowanie niezgodne z przeznaczeniem może powodować szkody na osobach, uszkodzenie urządzenia i obiektów w otoczeniu. Postępowanie jak wyżej skutkuje najczęściej utratą wszelkich praw gwarancyjnych i praw do ewentualnych roszczeń z tytułu gwarancji.

## Informacje dotyczące bezpieczeństwa

Ze względu na swoją budowę oraz zastosowaną konstrukcję urządzenia TASKI spełniają stosowne wymagania najważniejszych dyrektyw UE z zakresu bezpieczeństwa i ochrony zdrowia, co umożliwia ich oznakowanie CE.



### Niebezpieczeństwo:

Urządzenie może być obsługiwane wyłącznie przez stosownie poinstruowane osoby lub pracowników z odpowiednio udokumentowanymi kwalifikacjami, którym zlecono wykonanie określonych prac.



### Niebezpieczeństwo:

Urządzenie nie może być obsługiwane przez osoby upośledzone fizycznie, umysłowo lub sensorycznie oraz niedysponujące odpowiednim doświadczeniem i wiedzą, w tym dzieci.

*Dzieci powinny być pod opieką i należy dopilnować, aby nie wykorzystywały urządzenia do zabawy.*



### Niebezpieczeństwo:

Nie wolno składować i użytkować urządzenia w warunkach zagrożenia wybuchem oraz w pomieszczeniach, w których znajdują się lub przetwarzane są substancje palne (np. benzyna, rozpuszczalniki, olej opałowy, pył wybuchowy).

*Podzespoły elektryczne i mechaniczne urządzenia mogą doprowadzić do zapłonu tego rodzaju substancji.*

**Niebezpieczeństwo:**

Urządzenie nie może być wykorzystywane do usuwania substancji trujących, szkodliwych dla zdrowia, żrących lub drażniących (np. niebezpiecznych pyłów itp.). Tego rodzaju substancje nie zostaną w całości odseparowane przez system filtracyjny urządzenia

*i nie można wykluczyć ich szkodliwego oddziaływania na zdrowie użytkownika oraz osób postronnych.*

**Niebezpieczeństwo:**

W trakcie pracy należy zwracać uwagę na lokalne warunki, osoby postronne oraz dzieci! W miejscach z ograniczoną widocznością, np. za drzwiami i zakrętami, należy zmniejszyć prędkość.

**Niebezpieczeństwo:**

Transportowanie osób i przedmiotów przy użyciu niniejszego urządzenia jest zabronione.

**Niebezpieczeństwo:**

W przypadku wystąpienia wadliwego działania, usterki lub po kolizji czy upadku urządzenie musi zostać sprawdzone przed ponownym uruchomieniem przez upoważnionego specjalistę. Powyższe dotyczy również sytuacji, gdy urządzenie zostało wystawione na działanie warunków atmosferycznych, wilgoci lub zostało zanurzone w wodzie.

**Niebezpieczeństwo:**

W razie uszkodzenia części istotnych dla bezpieczeństwa, takich jak osłona szczotki, kabel sieciowy czy pokrywy chroniące przed dostępem do elementów przewodzących prąd, należy niezwłocznie zaprzestać eksploatacji urządzenia!

**Niebezpieczeństwo:**

Urządzenia nie wolno zatrzymywać, odstawiać ani przechowywać na pochyłych powierzchniach.

**Niebezpieczeństwo:**

Przed przystąpieniem do wykonywania wszelkich prac przy urządzeniu należy je wyłączyć i wyciągnąć kluczyk.

**Niebezpieczeństwo:**

Nie wolno eksploatować urządzenia w pomieszczeniach objętych oddziaływaniem elektromagnetycznym (smog elektromagnetyczny).

**Niebezpieczeństwo:**

Urządzenie nie może być eksploatowane >8% na pochyłych powierzchniach. Na powierzchniach nachylonych urządzenie należy przemieszczać wolno oraz z aktywowanym „trybem żółwia”, aby możliwe było bezpieczne zatrzymanie.

Wykonywanie ostrych zakrętów na pochyłych powierzchniach może zaburzyć stateczność urządzenia i jest z tego powodu zabronione. Niebezpieczeństwo wypadku.

**Niebezpieczeństwo:**

Urządzenie może być eksploatowane wyłącznie na utwardzonym i stabilnym podłożu o odpowiedniej nośności.

*Nieprzestrzeganie powyższego grozi wypadkiem.*

**Uwaga:**

Maszyna musi być chroniona przed nieautoryzowanym użyciem. Dlatego też należy zawsze wyjąć kluczyk przed odejściem od maszyny; lub przechowywać je w zamkniętym pomieszczeniu.

**Uwaga:**

Urządzenie może być użytkowane i przechowywane wyłącznie w suchych i niezapylonych pomieszczeniach w temperaturze od +10 do +35°C.

**Uwaga:**

Naprawy mechanicznych i elektrycznych podzespołów urządzenia mogą być wykonywane wyłącznie przez uprawnione i wykwalifikowane osoby, które zapoznają się ze stosownymi przepisami bezpieczeństwa.

**Uwaga:**

Należy używać wyłącznie narzędzi (szczotek, tarcz itp.) wyszczególnionych jako akcesoria w niniejszej instrukcji lub zalecanych przez doradców technicznych firmy TASKI. Stosowanie innych narzędzi może mieć negatywny wpływ na funkcjonowanie urządzenia i bezpieczeństwo.

**Uwaga:**

Należy bezwzględnie przestrzegać lokalnych przepisów BHP i instrukcji producenta dotyczących stosowania środków czystości.

**Uwaga:**

W przypadku stwierdzenia wycieku piany lub płynów z urządzenia należy natychmiast wyłączyć agregat ssący!

**Uwaga:**

Urządzenie może być eksploatowane wyłącznie z zastosowaniem odpowiednich akumulatorów i atestowanych ładowarek.

**Uwaga:**

Zgodnie z aktualnym stanem wiedzy naukowej rozwiązania konstrukcyjne stosowane w maszynach i urządzeniach TASKI pozwalają na wykluczenie zagrożeń dla zdrowia powodowanych przez występujące wibracje oraz hałas.  
Patrz dane techniczne na stronie 335.

**Środki czyszczące****Wskazówka:**

Rozwiązania konstrukcyjne w urządzeniach TASKI zostały opracowane z myślą o uzyskaniu optymalnych rezultatów przy zastosowaniu środków czyszczących TASKI.

Inne środki czyszczące mogą prowadzić do usterek w eksploatacji i uszkodzeń urządzenia lub środowiska roboczego. Dlatego też zalecamy stosowanie środków czyszczących wyłącznie produkcji firmy TASKI.

Usterki spowodowane na skutek używania nieodpowiednich środków czyszczących nie są objęte gwarancją.

W celu uzyskania szczegółowych informacji należy się zwrócić do serwisu TASKI.

**Pozostała dokumentacja****Wskazówka:**

Schemat elektryczny urządzenia udostępniono w liście części zamiennych.

W celu uzyskania szczegółowych informacji prosimy o kontakt z działem obsługi klienta.

Schemat budowy

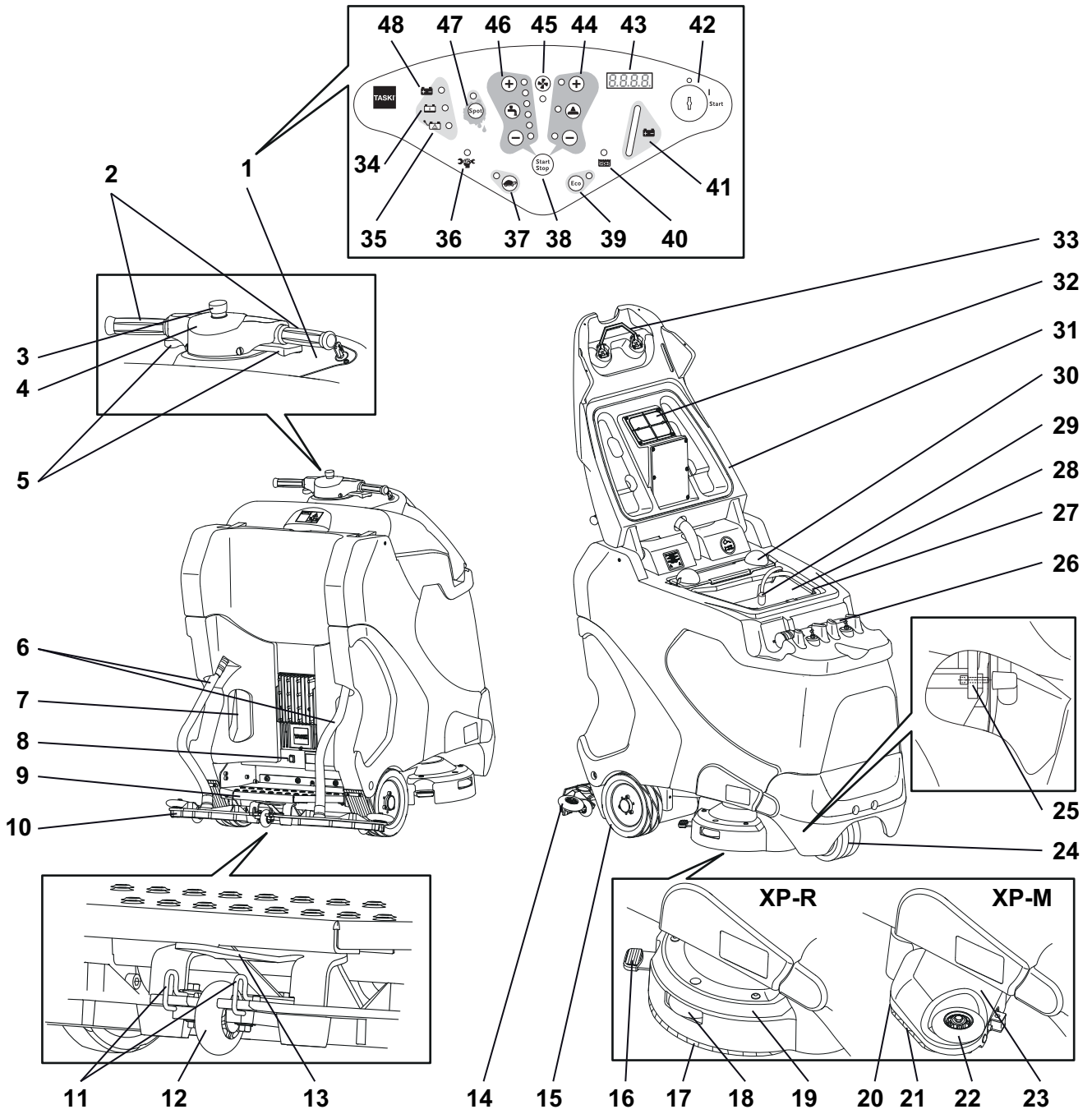

PL

- 1 panel sterowniczy
- 2 uchwyt prowadzący
- 3 wyłącznik awaryjny
- 4 sygnalizator dźwiękowy
- 5 nastawnik jazdy
- 6 Wąż ssawny
- 7 przewód zasilający do wewnętrznej ładowarki
- 8 elektroniczny hamulec postojowy
- 9 pedał z przyciskiem bezpieczeństwa
- 10 dysza ssąca
- 11 klamra blokująca dyszy ssącej
- 12 koło podporowe dyszy ssącej
- 13 uchwyt dyszy
- 14 rolka odrzucająca dyszy ssącej
- 15 koło napędowe
- 16 odblokowanie narzędzia XP-R
- 17 szczotka
- 18 rolki odrzucające agregatu jednostki narzędziowej XP-R
- 19 agregat jednostki narzędziowej XP-R
- 20 odblokowanie narzędzia XP-M
- 21 mikroszczotka rotacyjna
- 22 rolki odrzucające agregatu jednostki narzędziowej XP-M
- 23 agregat jednostki narzędziowej XP-M
- 24 rolka kierunkowa
- 25 odblokowanie komory akumulatorowej
- 26 wąż odpływowy
- 27 zbiornik na czystą wodę (zbiornik flex)
- 28 zbiornik na brudną wodę
- 29 pompa i filtr ssania
- 30 pojemnik na zanieczyszczenia zgrubne
- 31 pokrywa zbiornika
- 32 filtr ssący
- 33 blokada pokrywy zbiornika
- 34 wskaźnik Akumulator się ładuje
- 35 wskaźnik usterki akumulatora / zasilacza sieciowego
- 36 wskaźnik serwisowy
- 37 włącznik powolnej jazdy (WŁ/WYŁ)
- 38 włącznik programu (start/stop)
- 39 włącznik trybu ECO (WŁ/WYŁ)
- 40 wskaźnik zapelnienia zbiornika na brudną wodę
- 41 wskaźnik naładowania akumulatora
- 42 Stacyjka
- 43 wyświetlacz
- 44 włącznik napędu jednostki narzędziowej (WŁ/WYŁ), siła docisku szczotki (+/-)
- 45 włącznik agregatu ssącego (WŁ/WYŁ)
- 46 przyciski zasilania roztworem czyszczącym (WŁ/WYŁ), ilość (+/-)
- 47 Przycisk trybu Spot (WŁ/WYŁ)
- 48 wskaźnik Akumulator jest naładowany

## Akumulatory

### Dozwolone rodzaje akumulatorów

Do eksploatacji urządzenia wymagane jest stosowanie akumulatorów trakcyjnych (nie należy używać akumulatorów startowych lub akumulatorów do urządzeń). Zaleca się stosowanie typowych akumulatorów trakcyjnych, gdyż tylko takie zapewniają długi okres użytkowania.

Akumulatory trakcyjne mogą być wykonane w wersji otwartej (mokre) lub jako bezobsługowe akumulatory (VRLA) żelowe oraz AGM. Dla każdego typu i producenta należy odpowiednio wyregulować urządzenie.

Poszczególne typy akumulatorów różnią się między sobą okresem użytkowania i charakterystyką.

Po zamontowaniu akumulatorów lub ich wymianie na akumulatory innego typu/producenta należy wprowadzić odpowiednie ustawienia w oprogramowaniu urządzenia przed przystąpieniem do jego eksploatacji.

Niewłaściwa konfiguracja może doprowadzić do szybkiego rozładowania akumulatorów.

### Środki bezpieczeństwa podczas obsługi akumulatorów



- Ze względu na zawartość kwasu podczas serwisowania, montażu i wymiany akumulatorów mokrych należy używać okularów ochronnych.



- W przypadku dostania się kwasu do oczu lub kontaktu skórno-skażone miejsca należy przemyć dużą ilością czystej wody i natychmiast udać się do lekarza. Odzież wypłukać w wodzie!



- W trakcie procesu ładowania akumulatorów wytwarzane są gazy piorunujące. Należy bezwzględnie zachować bezpieczną odległość od otwartego ognia i żarzących się obiektów!
- Zabrania się palenia tytoniu!



- Niebezpieczeństwo oparzenia chemicznego!



- Uwaga! Bieguny akumulatora znajdują się zawsze pod napięciem, dlatego nie należy odkładać żadnych przedmiotów na akumulatory!



### Uwaga:

Akumulatory należy przechowywać w czystych i suchych miejscach. Wycieki kwasu lub wody (akumulatory mokre) winny być niezwłocznie usunięte.

Podczas prac należy używać rękawic ochronnych.

**Uwaga:**

Akumulatory mogą być montowane tylko przez punkty obsługi klienta lub specjalistów dopuszczonych przez Diversey i mogą one być instalowane zgodnie ze schematem połączeń. Błędy podczas montażu i instalacji mogą spowodować obrażenia, eksplozję lub poważne uszkodzenia urządzenia i obiektów w otoczeniu.

**Uwaga:**

Należy także przestrzegać instrukcji producenta akumulatora.

**Uwaga:**

W trakcie ładowania akumulatorów należy zapewnić odpowiednią wentylację.

**Uwaga:**

Podczas prac konserwacyjnych baterie muszą być odłączone od urządzenia!

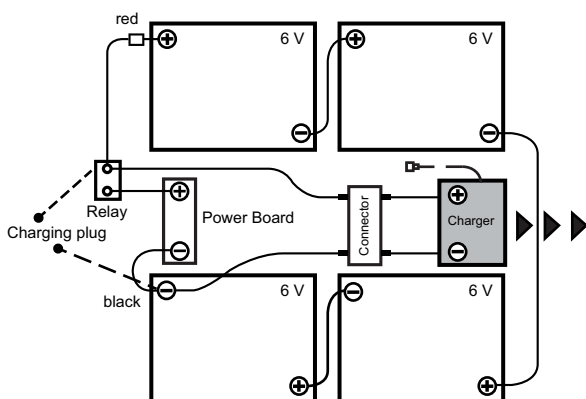
**Schemat podłączenia akumulatorów****Ładowanie akumulatorów za pomocą zewnętrznej ładowarki**

Charakterystyka ładowania akumulatora jest uzależniona od jego rodzaju i zaleceń producenta.

**Uwaga:**

Nieprzestrzeganie charakterystyki ładowania lub stosowanie niewłaściwych ładowarek powoduje szybkie rozładowanie akumulatorów lub ich uszkodzenie.

Ładowarki pokładowe dostępne jako wyposażenie dodatkowe są dostosowane do pojemności akumulatorów i oferują możliwość wyboru odpowiedniej charakterystyki ładowania oraz ustawień wprowadzanych fabrycznie lub przez pracowników serwisu TASKI. Przepis ten dotyczy również stosowania ładowarek stacjonarnych (zewnętrznych).

**Uwaga:**

Krótkotrwałe okresy eksploatacji związane każdorazowo z ładowaniem akumulatorów mogą spowodować ich trwałe uszkodzenie. Zalecenie: Przed przystąpieniem do ponownego ładowania należy wykorzystać co najmniej 20% dostępnej pojemności akumulatora.

**Uwaga:**

Aby uzyskać maksymalną żywotność akumulatorów trakcyjnych, należy dwa razy w tygodniu wykonać pełny cykl ich ładowania (12–16 godzin).

**Uwaga:**

Przed dłuższą przerwą w eksploatacji urządzenia należy wykonać pełny cykl ładowania akumulatorów, a następnie odłączyć ładowarkę od urządzenia lub sieci. Akumulatory ulegają stopniowemu rozładowaniu. W zależności od ich rodzaju wymagane jest ich ponowne naładowanie po 3–6 miesiącach. Przed wznowieniem eksploatacji urządzenia należy ponownie wykonać pełny cykl ładowania akumulatorów.

**Ładowanie za pomocą zewnętrznej ładowarki**

- Podłączyć wtyczkę podłączeniową akumulatorów w urządzeniu do zewnętrznej ładowarki.

**Uwaga:**

Należy zwracać uwagę, aby wtyczka była włożona do oporu, aby zagwarantować dobry kontakt elektryczny.

**Wskazówka:**

W trakcie ładowania wszystkie funkcje urządzenia są dezaktywowane.

**Ładowanie za pomocą ładowarki pokładowej (opcja)**

- Urządzenie musi być wyłączone.
- Wyciągnąć kabel zasilania i podłączyć go do gniazda sieciowego (z zabezpieczeniem zwłocznym).

**Po zakończeniu ładowania****Uwaga:**

Wyłączyć ładowarkę przed rozłączeniem połączenia z bateriami (tylko dla ładowarek zewnętrznych).

*Rozłączenie włączonej ładowarki może doprowadzić do eksplozji w komorze akumulatorowej.*

- Kabel zasilający do ładowarek pokładowych (opcja) należy przechowywać w wyznaczonym do tego miejscu.
- Kable do ładowania akumulatorów winny być zabezpieczone przed uszkodzeniem i działaniem wilgoci.

**Uwaga:**

Kable do ładowania akumulatorów przewodzą prąd o dużym natężeniu. Nie wolno używać ładowarki w przypadku stwierdzenia uszkodzeń wtyczki, kabli lub złącza w urządzeniu.

## Serwis i konserwacja akumulatorów otwartych (mokrych)

### Wskazówka:



Konserwacja bezobsługowych akumulatorów ogranicza się do prawidłowego ładowania oraz przestrzegania odpowiedniej charakterystyki ładowania.

### Otwieranie komory akumulatora do konserwacji

- Urządzenie musi być wyłączone.



### Niebezpieczeństwo:

Przed otwarciem komory akumulatora upewnić się, że obydwa zbiorniki są puste.



- Po lewej i prawej stronie na dole z przodu urządzenia znajduje się blokada komory akumulatora.
- Wykręcić śruby imbusowe.

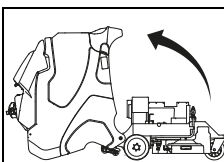
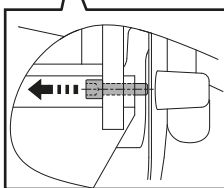

- Przechylić zbiornik ostrożnie do tyłu, aż uchwyt znajdzie się na podłodze.



### Niebezpieczeństwo:

Po zakończeniu konserwacji ostrożnie przechylić zbiornik do pozycji wyjściowej i ponownie wkręcić śrubę imbusową.

## Przed przystąpieniem do eksploatacji

### Hamulec postojowy

Uruchomienie:

- Hamulec postojowy zostanie automatycznie dezaktywowany przez elektronikę po uruchomieniu nastawników jazdy.

Odblokowanie:

### Wskazówka:



Stopień musi być zajęty.

- Po naciśnięciu na nastawniki jazdy hamulec postojowy zostanie automatycznie zwolniony.

Odblokowanie w razie awarii:

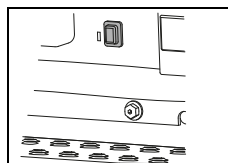

- W przypadku awarii układu sterowania lub braku zasilania hamulec postojowy można odblokować ręcznie. W tym celu należy nacisnąć przycisk odblokowujący. Znajduje się on nad stopniem.

### Kontrola hamulca postojowego i wyłącznika awaryjnego



### Uwaga:

Hamulec postojowy i wyłącznik awaryjny to ważne elementy wyposażenia zabezpieczającego. Dlatego przed przystąpieniem do użytkowania maszyny ich działanie należy sprawdzić, a także regularnie i często kontrolować.

- Włączyć urządzenie.
- Trzymając kierownicę prosto, uruchom nastawniki jazdy. Urządzenie ruszy w kierunku na wprost.
- Naciśnij wyłącznik awaryjny.

### Wskazówka:



Urządzenie musi się natychmiast całkowicie zatrzymać, zachowując przy tym kierunek jazdy na wprost bez konieczności jego korygowania.



### Niebezpieczeństwo:

Jeżeli którakolwiek z powyższych funkcji nie zadziała, urządzenie należy wyłączyć z eksploatacji i zlecić jego naprawę w autoryzowanym serwisie TASKI.



## Urządzenia ostrzegawcze



### Uwaga:

Należy regularnie kontrolować działanie urządzeń ostrzegawczych, takich jak oświetlenie ostrzegawcze, sygnalizator świetlny i sygnalizator dźwiękowy jazdy wstecz. W przypadku nieprawidłowego funkcjonowania należy niezwłocznie usunąć jego przyczynę. Podczas eksploatacji urządzenia bez urządzeń ostrzegawczych lub gdy są one uszkodzone, należy zachować szczególną uwagę i ostrożność.



### Niebezpieczeństwo:

W pierwszej kolejności należy zawsze przestrzegać przepisów krajowych. Mogą one narzucać inny sposób postępowania i ich przestrzeganie jest obowiązkowe.

## Przemieszczanie

Kierunkiem jazdy można sterować za pomocą kierownicy, a prędkością za pomocą nastawników jazdy. Prędkość można kontrolować w sposób płynny.

Zwolnienie nastawników jazdy spowoduje wyhamowanie urządzenia aż do jego zatrzymania i uruchomienie hamulca postojowego.

- Włączyć urządzenie (za pomocą stacyjki).

*Wskaźnik zaświeci się na chwilę.*

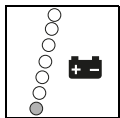

*Wskaźnik naładowania akumulatora będzie sygnalizować gotowość urządzenia do pracy. (w przypadku problemów patrz strona 334).*

- Aby jechać do przodu, wystarczy nacisnąć do przodu nastawniki jazdy.
- Aby rozpocząć przemieszczanie do tyłu, nacisnąć nastawniki jazdy do tyłu.



### Wskazówka:

Podczas pokonywania zakrętów prędkość jest automatycznie redukowana.



### Wskazówka:

W trakcie przemieszczania do tyłu w trybie pracy dysza ssąca zostanie automatycznie uniesiona, a zasilanie roztworem czyszczącym przerwane.

## Przemieszczanie urządzenia (w przypadku awarii)



### Wskazówka:

Urządzenie winno być przemieszczane przez dwie osoby.



### Uwaga:

Ze względu na jego dużą wagę ręczne przemieszczanie urządzenia stanowi potencjalne zagrożenie!

*Niezachowanie ostrożności podczas manewrowania może być niebezpieczne dla osób i urządzenia.*

- Przemieszczenie urządzenia jest możliwe po naciśnięciu przycisku odblokowującego (patrz strona 326).

## Montaż jednostki narzędziowej

Przed użyciem sprawdzić:

- czy długość szczeciny w szczotce nie przekroczyła czerwonego oznakowania (w wiązce) lub wynosi co najmniej 1 cm;
- zużycie i stan zanieczyszczenia tarczy przed przystąpieniem do pracy.



### Uwaga:

Nie należy używać szczotek, w których przekroczona została granica zużycia zaznaczona na szczecinie w wiązce kolorem czerwonym. Nie stosować zużytych lub zanieczyszczonych tarcz. Należy stosować wyłącznie oryginalne narzędzia TA-SKI, które gwarantują uzyskanie optymalnych rezultatów w procesie czyszczenia i eliminują ryzyko uszkodzenia podłoża.

## XP-R

- Umieścić narzędzia pod agregatem jednostki narzędziowej.

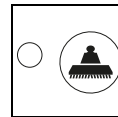

- Nacisnąć włącznik napędu jednostki narzędziowej WŁ/WYŁ.

*Agregat jednostki narzędziowej zostanie automatycznie opuszczony i po wycentrowaniu narzędzi zatrzymany.*

- Operator stoi na pedale.

*Jednostki narzędziowe zostają automatycznie zamocowane, dzięki czemu są gotowe do pracy.*



### Uwaga:

Należy sprawdzić, czy narzędzia są właściwie zamocowane.

### Wskazówka:

Napęd jednostki narzędziowej jest uruchamiany po naciśnięciu nastawników jazdy.

## XP-M

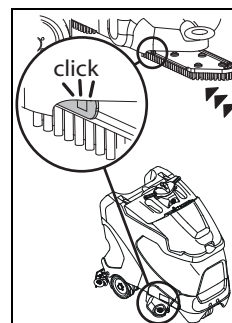

- Nacisnąć narzędzie do góry i przesunąć do środka aż do zatrzaśnięcia.

## Montaż dyszy ssącej

- Urządzenie musi być wyłączone.
- Umieścić dyszę pod zawieszaniem dyszy ssącej.
- Ustawić dyszę pod językami w uchwycie (1) w ten sposób, aby języki pasowały do wycięć w dyszy (2).

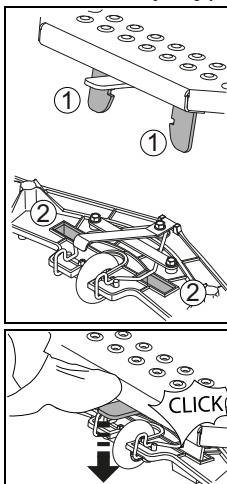

- Nacisnąć uchwyt w dół aż do zatrzaśnięcia dyszy.

- Zamocować oba węże ssawne na króćcach dyszy.

## Napełnianie zbiornika na czystą wodę



### Uwaga:

Maksymalna temperatura wody to 60°C/ 140°F.

Firma Diversey zaleca używanie zimnej wody, ponieważ temperatura gorącej wody po zetknięciu z podłożem natychmiast się obniża, zatem stosowanie gorącej wody nie przynosi żadnych korzyści.

- Urządzenie musi być wyłączone.
- Otworzyć pokrywę zbiornika.
- Umieścić zbiornik na czystą wodę (zbiornik flex) w odpowiednim położeniu.
- Zdjąć dozownik ze zbiornika na czystą wodę (zbiornika flex).

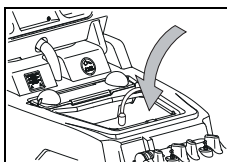

- Napełnić zbiornik (flex) wodą.  
*Góra, czerwona krawędź oznaczenia wskazuje maksymalnie dopuszczalny poziom napełnienia.*

- Pokrywę zbiornika z powrotem opuścić do pozycji wyjściowej i nacisnąć ją do dołu aż do zatrzaśnięcia.

## Dozowanie



### Uwaga:

Podczas stosowania substancji chemicznych należy używać rękawic i okularów ochronnych oraz odpowiedniej odzieży roboczej (ochronnej)!

### Wskazówka:



Należy stosować wyłącznie produkty zalecane przez firmę Diversey oraz bezwzględnie przestrzegać instrukcji ich stosowania.



### Niebezpieczeństwo:

Stosowanie niewłaściwych produktów (m.in. zawierających chlor, kwasy lub rozpuszczalniki) stanowi zagrożenie dla zdrowia i może być przyczyną poważnego uszkodzenia maszyny.

## Przykładowe dozowanie:

Dane na opakowaniu produktu		Zawartość zbiornika	Ilość produktu na ilość wody w zbiorniku
0,5%	50 ml na 10 l wody	113 l	0,5 l
1%	100 ml na 10 l wody	113 l	1,1 l
2%	200 ml na 10 l wody	113 l	2,2 l
3%	300 ml na 10 l wody	113 l	3,3 l

- Napełnić dozownik odpowiednim produktem i wlać zawartość do zbiornika na czystą wodę. Powtarzać czynność do momentu osiągnięcia wymaganego stężenia.
- Po zakończeniu dozowania dozownik pozostaje w zbiorniku.



### Wskazówka:

Firma TASKI oferuje opcjonalnie system automatycznego dozowania, który można zainstalować w dowolnym momencie. W tym celu należy się zwrócić do pracowników działu obsługi klienta.

## Czyszczenie wstępne



### Uwaga:

Z czyszczonych powierzchni należy usunąć wszelkie przedmioty (elementy drewniane, metalowe itp.).

*Istnieje ryzyko ich odrzucenia przez obracające się narzędzia i spowodowania szkód na osobach oraz mieniu.*

## Rozpoczęcie pracy



### Uwaga:

Podczas wykonywania prac należy używać stabilnego obuwia oraz odpowiedniej odzieży roboczej!



### Wskazówka:

Aby zapewnić bezpieczeństwo obsługi, podczas pracy urządzenia zawsze należy trzymać obie ręce na kierownicy / uchwycie prowadzącym.



### Uwaga:

Należy najpierw zapoznać się z urządzeniem, przeprowadzając pierwsze próby jazdy na pustym placu!



### Uwaga:

Jeżeli eksploatacja urządzenia powoduje zagrożenie upadkiem przedmiotów, należy przedsięwziąć i stosować niezbędne środki bezpieczeństwa wymagane przez krajowe przepisy.



### Uwaga:

Przed przystąpieniem do pracy należy się upewnić (w pozycji roboczej), że pole widzenia zapewnia bezpieczne użytkowanie. Należy przestrzegać regulacji zawartych w normie EN 3411.

*Jeżeli pole widzenia nie jest wystarczająco dobre, praca jest utrudniona, co może mieć negatywny wpływ na bezpieczeństwo operatora, urządzenia oraz osób postronnych.*



### Uwaga:

Podczas pracy należy przestrzegać maksymalnej wysokości skrajni w drzwiach i przejazdach podanej na tabliczce ostrzegawczej na urządzeniu.



### Wskazówka:

Podczas prac w budynkach publicznych należy włączyć oświetlenie ostrzegawcze.

- Włączyć urządzenie.

*Wskaźnik zaświeci się na chwilę.*

## Korzystanie z zatrzymania awaryjnego



### Uwaga:

W razie aktywacji zatrzymania awaryjnego należy koniecznie zwolnić pedał gazu / nastawnik jazdy, gdyż w przeciwnym wypadku dochodzi do niedozwolonego wydłużenia drogi zatrzymania.

## Ręczne uruchamianie programu

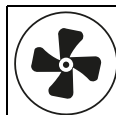

- Nacisnąć przycisk Agregat ssący WŁ/WYŁ.

*Wskaźnik zaświeci się, nastąpi uruchomienie agregatu ssącego, a dysza ssąca zostanie automatycznie ustawiona w pozycji roboczej.*



- Nacisnąć włącznik zasilania roztworem czyszczącym WŁ/WYŁ.

*Wskaźnik się zaświeci.*

*Nastąpi uruchomienie zasilania roztworem czyszczącym, gdy narzędzia się obracają.*

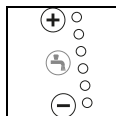

- Używając przycisków +/-, wybrać żądany stopień dozowania z zakresu 1–6.



### Wskazówka:

Firma Diversey zaleca wykonywanie prac w sposób efektywny poprzez określenie właściwej ilości dozowanego produktu. Zbyt duża lub zbyt mała ilość produktu prowadzi do niezadowolających rezultatów czyszczenia.



### Wskazówka:

Firma TASKI oferuje opcjonalnie system automatycznego dozowania, który można zainstalować w dowolnym momencie. W tym celu należy się zwrócić do pracowników działu obsługi klienta.



- Nacisnąć włącznik napędu jednostki narzędziowej WŁ/WYŁ.

*Wskaźnik zaświeci się, agregat jednostki narzędziowej zostanie obniżony i rozpocznie się automatyczny proces mocowania.*

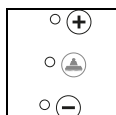

- Używając przycisków +/-, wybrać żadaną siłę nacisku jednostki narzędziowej z zakresu od 1 do 3.



### Wskazówka:

Należy ustalić i każdorazowo wybierać najniższą siłę nacisku zapewniającą uzyskanie optymalnego rezultatu. Będzie to miało korzystny wpływ zarówno na zużycie energii, jak i na trwałość maszyny.

## Tryb ECO

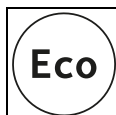

- Po naciśnięciu przycisku Tryb ECO WŁ/WYŁ następuje uaktywnienie trybu ECO.



### Wskazówka:

W razie potrzeby istnieje możliwość ręcznej modyfikacji ustawień dozowania roztworu czyszczącego i siły docisku w trybie ECO. Tryb ECO jest przewidziany głównie do czyszczenia gładkich podłoży bez spin.

## Tryb Spot



- Po naciśnięciu przycisku Tryb Spot WŁ/WYŁ następuje uaktywnienie trybu Spot.

### Wskazówka:



W razie potrzeby istnieje możliwość ręcznej modyfikacji ustawień dozowania roztworu czyszczącego i siły docisku w trybie Spot. Tryb Spot jest przeznaczony do zabrudzonych podłóg.

## Uruchamianie za pomocą włącznika programu



- Za pomocą włącznika programu możliwe jest ponowne uruchomienie urządzenia z ustawieniami wprowadzonymi podczas ostatniego użytkowania.

### Wskazówka:



Ponowne naciśnięcie przycisku powoduje dezaktywację określonej funkcji. Agregat ssący będzie jeszcze przez pewien czas pracować, aby ograniczyć wyciek do minimum. Do momentu wyłączenia agregatu ssącego wskaźnik będzie migać.

### Wskazówka:



Wprowadzone ustawienia mogą być dowolnie modyfikowane podczas pracy. Po wyłączeniu urządzenia ustawienia będą zachowane w pamięci i zostaną automatycznie aktywowane podczas ponownego włączenia.

### Wskazówka:



Poprzez naciśnięcie włącznika programu przed zakończeniem pracy można uruchomić zoptymalizowany program zakończenia pracy: patrz akapit Tryb automatyczny na stronie 331. Ustawienia i aktywowane funkcje zostaną zachowane w pamięci.

## Rozpoczęcie czyszczenia

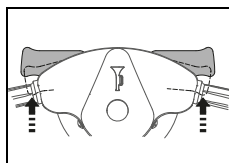

- Po włączeniu urządzenia i zajęciu przez operatora miejsca na stopniu maszyna rozpoczyna ruch po aktywacji nastawników jazdy. Jeśli aktywowano odpowiednie funkcje, uruchomiony zostanie agregat jednostki narzędziowej i zasilanie roztworem czyszczącym.

*Prędkością jazdy steruje się poprzez zmianę położenia nastawników jazdy. Zwolnienie nastawników powoduje automatyczne wyhamowanie maszyny do zatrzymania i aktywację hamulca postojowego. Zasilanie płynem do czyszczenia zostanie odłączone, a następnie z opóźnieniem nastąpi zatrzymanie agregatu jednostki narzędziowej.*

### Wskazówka:



Natężenie zasilania roztworem czyszczącym jest uzależnione od prędkości pracy. (IntelliFlow)

### Uwaga:



Podczas wykonywania prac w trudno dostępnych lub ciasnych miejscach należy nacisnąć włącznik powolnej jazdy WŁ/WYŁ. (Zaświeci się wskaźnik). Pozwoli to zredukować maksymalną prędkość pracy, zmniejszając ryzyko wypadku.

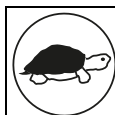

- Poprzez ponowne naciśnięcie przycisku ograniczenie zostanie dezaktywowane i wskaźnik zgaśnie.

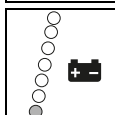

- Po zaświeceniu się czerwonego wskaźnika poziomu naładowania akumulatora należy przemieścić urządzenie w pobliże ładowarki.

### Pojemność akumulatora – koniec gotowości do pracy

Wskaźnik naładowania akumulatora informuje o pozostałym czasie działania urządzenia.

- Gdy wskaźnik zaczyna migać na czerwono, pozostaje jeszcze 5 minut pracy.
- Po tym czasie agregat jednostki narzędziowej i (30 sekund później) dysza ssąca zostaną podniesione. Czerwony wskaźnik będzie świecić w sposób ciągły.
- Operator ma wówczas kolejnych 10 minut na przemieszczenie urządzenia w pobliże ładowarki. Po ich upływie urządzenie automatycznie się wyłączy.
- Aby ponownie uruchomić urządzenie, należy całkowicie naładować akumulatory.

### Sposoby czyszczenia

#### Metoda bezpośrednia:

szorowanie i odsysanie w jednym kroku.

#### Metoda pośrednia:

rozprowadzenie roztworu czyszczącego, szorowanie i odsysanie w kilku procesach czyszczenia.

### Wskazówka:



W wyniku szczególnego oddziaływania pomiędzy podłożem/zanieczyszczeniami a środkiem czyszczącym manewrowanie urządzeniem może być w pewnych sytuacjach utrudnione.

Za pomocą opcjonalnie dostępnych kół można poprawić trakcję urządzenia na podłożu. Proszę zwrócić się do doradcy klienta firmy TASKI.

## Uzupełnianie roztworu czyszczącego



### Uwaga:

Czyszczenie bez użycia roztworu może powodować uszkodzenia podłoża.



### Wskazówka:

Odgłos grzechotania dochodzący z pompy wskazuje na to, że zbiornik czystej wody (zbiornik flex) jest pusty.



### Uwaga:

Pompa nie może nigdy pracować przez dłuższy czas na sucho.

- Urządzenie musi być wyłączone.
- Otworzyć pokrywę zbiornika.
- Napełnić zbiornik (flex) wodą — patrz strona 328.
- Wlać środek czyszczący do zbiornika, używając dozownika.
- Pokrywą zbiornika z powrotem opuścić do pozycji wyjściowej i nacisnąć ją do dołu aż do zatrzaśnięcia.

## Opróżnianie zbiornika na brudną wodę

### Wskaźnik zapelnienia zbiornika na brudną wodę:

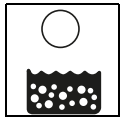

- Po zaświeceniu się wskaźnika nastąpi przerwanie programu czyszczenia, dysza ssąca zostanie podniesiona, a agregat ssący wyłączony.

- Opróżnianie zbiornika na brudną wodę — patrz strona 332.



### Wskazówka:

W przypadku pojawienia się piany w zbiorniku zaświeci się również wskaźnik zapelnienia zbiornika na brudną wodę.

- Opróżnianie zbiornika na brudną wodę — patrz strona 332.

## Zakończenie pracy

### Tryb manualny



- Nacisnąć przycisk Roztwór czyszczący WŁ/WYŁ.

*Zasilanie roztworem zostanie wyłączone.*

- Przejechać urządzeniem jeszcze kilka metrów, tak aby podczas krótkotrwałej rotacji narzędzi usunąć pozostałości płynów.

*Szczególnie ważne w przypadku TASKI contact pads!*



- Nacisnąć przycisk Napęd narzędzia WŁ/WYŁ.

*Wskaźnik się zaświeci, agregat zostanie zatrzymany i podniesiony.*

- Przejechać urządzeniem jeszcze kilka metrów, aby zassać pozostałą brudną wodę.

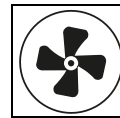

- Nacisnąć przycisk Agregat ssący WŁ/WYŁ.

*Wskaźnik się zaświeci, dysza ssąca zostanie automatycznie podniesiona.*

*Agregat ssący będzie pracować jeszcze przez 15 sekund.*

### Tryb automatyczny

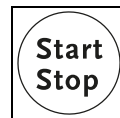

- Nacisnąć włącznik programu Start/Stop.

*Zasilanie roztworem zostanie wyłączone.*

*Agregat narzędziowy zostaje zatrzymany i podniesiony.*

*Po upływie 30 sekund podniesiona zostanie dysza ssąca.*

*Agregat ssący będzie pracować jeszcze przez 15 sekund, następnie zostanie automatycznie wyłączony.*

## Demontaż i czyszczenie dyszy ssącej

- Urządzenie musi być wyłączone.
- Zdjąć oba węże ssawne z króćców dyszy.

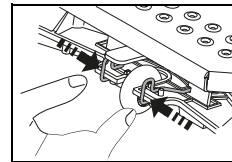

- Ścisnąć klamry blokujące. W ten sposób dysza ssąca zostanie odblokowana i będzie ją można wyjąć z uchwytu.

- Przemyc dyszę pod bieżącą wodą, używając szczotki.



### Wskazówka:

Uzyskanie optymalnych rezultatów jest możliwe wyłącznie wówczas, gdy lamele będą czyste i nieuszkodzone!

## Opróżnianie i czyszczenie zbiorników na brudną i czystą wodę (zbiornik flex).



### Wskazówka:

Usuwanie brudnej wody lub roztworu czyszczącego musi zostać przeprowadzone zgodnie z przepisami krajowymi.



### Wskazówka:

Podczas opróżniania zbiornika na brudną wodę należy przestrzegać przepisów producenta środków czystości dotyczących sprzętu ochrony osobistej.

- Urządzenie musi być wyłączone.

### Tryb postępowania:

- Otworzyć pokrywę zbiornika.

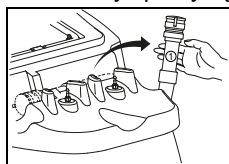

- Wyciągnąć z uchwytu wąż odpływu brudnej wody.
- Umieścić wąż odpływu w studzience ściekowej.
- Ścisnąć szyjkę węża (1).
- Usunąć zaślepkę z węża i opróżnić zbiornik na brudną wodę.

- Podnieść nieco zbiornik czystej wody (zbiornik flex), umieścić go w najgłębszym miejscu zbiornika na brudną wodę i opróżnić.

- Wyciągnąć opróżniony zbiornik czystej wody (zbiornik flex) ze zbiornika na brudną wodę i przepłukać dokładnie czystą wodą.

- Dokładnie przepłukać zbiornik czystą wodą.

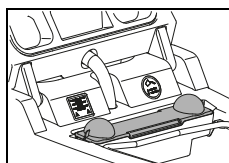

- Wyciągnąć (żółty) filtr zgrubnego oczyszczania, opróżnić go i dokładnie przepłukać pod bieżącą wodą.

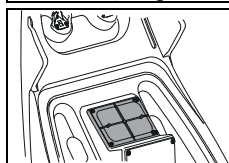

- Wyjąć filtr zasysania (żółty) i usunąć brud szmatką lub miękką szczotką.

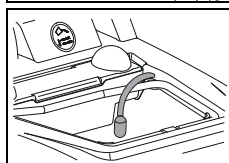

- Wyjąć filtr ssania i usunąć brud szmatką lub miękką szczotką.



### Uwaga:

Zanieczyszczony filtr ssący może powodować obniżenie mocy ssącej.  
Zanieczyszczony filtr ssania może powodować ograniczenie dopływu roztworu czyszczącego.

- Zainstalować ponownie (żółty) pojemnik na zanieczyszczenia zgrubne, zbiornik czystej wody (zbiornik flex), filtr ssący oraz filtr ssania.
- Włożyć ponownie wąż opróżniania w uchwyt.

## Demontaż i czyszczenie narzędzi



### Wskazówka:

Każdorazowo po zakończeniu pracy należy wyczyścić narzędzia.

- Urządzenie musi być wyłączone.

### XP-R

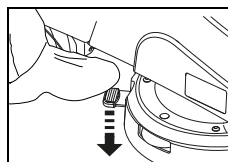

- Zwolnić nogą blokadę jednostki narzędziowej.

### XP-M

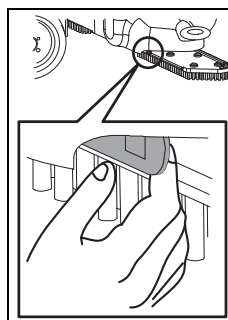

- Pociągnąć dźwignię blokującą.

- Usunąć narzędzia i wyczyścić je pod bieżącą wodą.

## Czyszczenie urządzenia



### Uwaga:

Nie wolno czyścić urządzenia strumieniem wody ani za pomocą myjek ciśnieniowych.  
*Woda może spowodować poważne uszkodzenia mechanicznych i elektrycznych podzespołów wewnątrz urządzenia.*

- Urządzenie należy czyścić przy użyciu wilgotnej szmatki.

## Przechowywanie/odstawianie urządzenia (wyłączenie z eksploatacji)



### Wskazówka:

Należy wyłączyć urządzenie i wyciągnąć kluczyk.



### Wskazówka:

Podczas przechowywania urządzenia dysza ssąca i jednostka narzędziowa winny być podniesione, a pokrywa zbiornika otwarta, aby możliwe było jego wysuszenie.

W ten sposób można zapobiec powstawaniu pleśni i nieprzyjemnych zapachów.

### Uwaga:

Nigdy nie przechowywać urządzenia z rozładowanymi akumulatorami. Doprowadzi to do nieodwracalnego uszkodzenia akumulatorów.



## Serwis, konserwacja i czyszczenie

Konserwacja urządzenia to podstawowy warunek umożliwiający jego niezawodne funkcjonowanie i długi okres eksploatacji.



### Uwaga:

Należy używać wyłącznie oryginalnych części TASKI; w przeciwnym razie prawa do roszczeń z tytułu gwarancji i odpowiedzialności producenta nie zostaną uwzględnione!



### Uwaga:

Aby zapobiec przypadkowemu aktywowaniu funkcji w urządzeniu, każdorazowo przed przystąpieniem do prac serwisowych należy:

*wyłączyć urządzenie;  
wyciągnąć kluczyk ze stacyjki;  
potwierdzić awaryjne zatrzymanie.*

Objaśnienie oznaczeń:

◇ = po każdym zakończeniu czyszczenia, ◇◇ = co tydzień,  
◇◇◇ = co miesiąc, ⊗ = lampka serwisowa

Czynność:	◇	◇◇	◇◇◇	⊗	Strona
ładowanie akumulatorów	•				325
uzupełnianie wody destylowanej (akumulatory mokre); należy przestrzegać instrukcji producenta akumulatorów!		•			326
Opróżnianie i czyszczenie zbiorników na brudną i na czystą wodę	•				332
kontrola czystości / czyszczenie filtru zasysania i filtru ssącego	•				
czyszczenie wszystkich części zaznaczonych na żółto	•				
czyszczenie narzędzi	•				332
czyszczenie dyszy ssącej, kontrola zużycia i ewentualnie wymiana lameli	•				331
wytarcie urządzenia wilgotną szmatką	•				332
czyszczenie, kontrola stanu i ewentualnie wymiana uszczelki pokrywy zbiornika	•				
kontrola hamulca postojowego i przycisku zatrzymania awaryjnego				•	326
serwis/konserwacja wykonywana przez pracowników serwisu technicznego Diversey				•	

## Częstotliwość wykonywania prac konserwacyjnych

Urządzenia TASKI to najwyższej jakości urządzenia przetestowane zarówno fabrycznie, jak i przez autoryzowane instytucje kontrolne. Podczas długiej eksploatacji podzespoły elektryczne i mechaniczne ulegają procesowi zużycia i starzenia.



- Aby zapewnić bezpieczeństwo eksploatacji oraz gotowość do pracy, w przypadku świecenia wskaźnika serwisowego (ustawienie fabryczne 650 roboczogodzin) lub co najmniej raz w roku należy przeprowadzić serwisowanie.

## Obsługa klienta

Podczas zgłaszania usterek lub zamówień zawsze należy podać oznaczenie typu i numer urządzenia.

Dane te znajdują się na tabliczce znamionowej urządzenia. Na ostatniej stronie niniejszej instrukcji obsługi można znaleźć adresy najbliższych punktów serwisowych TASKI.

## Wymiana lameli

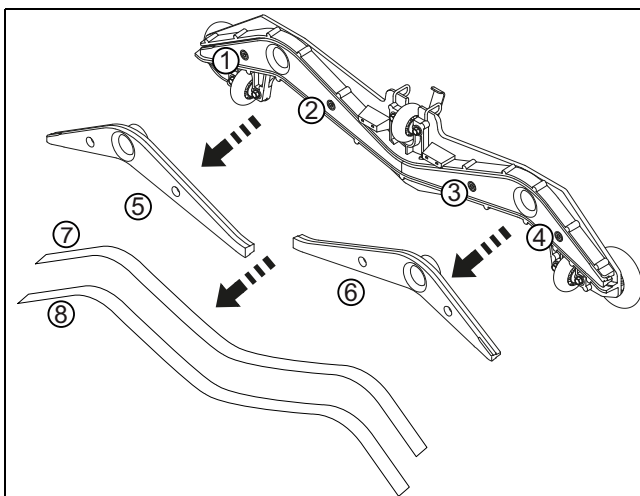

- Nakręcić cztery śruby imbusowe (1, 2, 3, 4).
- Odłączyć korpus dyszy od jej rdzenia (5, 6).
- Usunąć lamele (7, 8).
- Wyczyścić korpus i oba rdzenie dyszy pod bieżącą wodą.
- Zamocować „zregenerowane” lub nowe lamele na rdzeniu dyszy.
- Umieścić ponownie rdzeń w korpusie dyszy.
- Wkręcić ponownie cztery śruby imbusowe.

## Usterki

Usterka	Możliwa przyczyna	Usuwanie usterki	Strona
Nie da się włączyć urządzenia bez funkcji	Urządzenie jest wyłączone	<ul style="list-style-type: none"> <li>Przekręcić kluczyk</li> </ul>	323
	Naciśnięty włącznik zatrzymania awaryjnego	<ul style="list-style-type: none"> <li>Podłączyć wtyczkę akumulatora do urządzenia</li> </ul>	323
	Uszkodzony główny bezpiecznik	<ul style="list-style-type: none"> <li>Sprawdzić/wymienić bezpiecznik</li> <li>Skontaktować się z serwisem</li> </ul>	
	Komunikat o błędzie na wyświetlaczu	<ul style="list-style-type: none"> <li>Skontaktować się z serwisem</li> </ul>	336
	Uaktywniony immobilizer lub błąd w układzie sterowania	<ul style="list-style-type: none"> <li>Operator stoi na pedale</li> </ul>	
	Rozładowany akumulator lub uszkodzona ładowarka	<ul style="list-style-type: none"> <li>Naładować akumulator</li> <li>Skontaktować się z serwisem</li> </ul>	326
	Uszkodzone akumulatory	<ul style="list-style-type: none"> <li>Skontaktować się z serwisem</li> </ul>	
Nie można wyłączyć agregatu jednostki narzędziowej lub agregatu ssącego	Błąd w elektronice lub na pulpicie obsługi	<ul style="list-style-type: none"> <li>Zatrzymać pracę urządzenia za pomocą włącznika awaryjnego</li> <li>Skontaktować się z serwisem</li> </ul>	323
Szczotka nie rotuje	Wyłączony napęd szczotki	<ul style="list-style-type: none"> <li>Nacisnąć włącznik szczotki</li> </ul>	323
	Uszkodzony główny bezpiecznik	<ul style="list-style-type: none"> <li>Wymienić bezpiecznik</li> </ul>	
	Napęd pracuje, narzędzie stoi	<ul style="list-style-type: none"> <li>Zerwany pasek napędowy</li> <li>Skontaktować się z serwisem</li> </ul>	
Niska moc ssania Mokre podłoże Bрудna woda nie jest zasysana	Wyłączony agregat ssący	<ul style="list-style-type: none"> <li>Nacisnąć włącznik agregatu ssącego</li> </ul>	323
	Włączony tryb ECO	<ul style="list-style-type: none"> <li>Wyłączyć tryb ECO</li> </ul>	323
	Odlączony wąż ssawny	<ul style="list-style-type: none"> <li>Podłączyć wąż ssawny</li> </ul>	328
	Dysza ssąca nie przylega do podłoża	<ul style="list-style-type: none"> <li>Sprawdzić funkcjonowanie zawieszenia dyszy ssącej</li> </ul>	328
	Zużyte lamele	<ul style="list-style-type: none"> <li>Wymienić lamele</li> </ul>	333
	Zatkany wąż lub dysza (np. kawałki drewna, resztki tkanin)	<ul style="list-style-type: none"> <li>Usunąć ciała obce</li> </ul>	
	Zatkany filtr ssący	<ul style="list-style-type: none"> <li>Usunąć ciała obce</li> </ul>	323
	Wskaźnik agregatu ssącego świeci się, ale agregat nie działa	<ul style="list-style-type: none"> <li>Sprawdzić i w razie potrzeby wymienić bezpiecznik</li> <li>Bezpiecznik w porządku, skontaktować się z partnerem serwisowym</li> </ul>	328
Agregat ssący wyłącza się	Zapełniony zbiornik na brudną wodę	<ul style="list-style-type: none"> <li>Opróżnić zbiornik</li> <li>Sprawdzić wskaźnik naładowania akumulatora</li> <li>Sprawdzić bezpieczniki</li> </ul>	331
	Zanieczyszczony zbiornik na brudną wodę	<ul style="list-style-type: none"> <li>Sprawdzić i w razie potrzeby wyczyścić</li> </ul>	332
Niewystarczająca ilość roztworu czyszczącego	Brak roztworu czyszczącego w zbiorniku	<ul style="list-style-type: none"> <li>Sprawdzić poziom roztworu w zbiorniku</li> </ul>	331
	Nieodpowiednia ilość roztworu czyszczącego	<ul style="list-style-type: none"> <li>Dostosować zasilanie roztworem za pomocą przycisków +/-</li> </ul>	323
	Nie naciśnięto włącznika zasilania roztworem czyszczącym	<ul style="list-style-type: none"> <li>Nacisnąć włącznik zasilania roztworem czyszczącym</li> </ul>	323
	filtr ssania	<ul style="list-style-type: none"> <li>wyczyścić</li> </ul>	



## Dane techniczne

Urządzenie	XP-R	XP-M	
Szerokość robocza	75		cm
Szerokość dyszy ssącej	95		cm
Wymiary (D × S × W)	131 × 95 × 130		cm
Maksymalna waga urządzenia gotowego do pracy	520	510	kg
Napięcie znamionowe	24 V		DC
Moc znamionowa, nominalna	1200		W
Zbiornik na czystą wodę, nominalny +/- 5%	113		l

Wartości określone według IEC 60335-2-72	XP-R	XP-M	
Ciężar urządzenia wraz z akumulatorami (podczas transportowania)	330	320	kg
Poziom ciśnienia akustycznego LpA	69	67	dB(A)
Niepewność KpA	2,5		dB(A)
Wartość przyspieszenia drgań łącznie	< 2,5		m/s <sup>2</sup>
Niepewność K	0,25		m/s <sup>2</sup>
osłona przeciwbryzgowa	IPX3		
Klasa ochrony	III		

## Wyposażenie

Nr	Artykuł	XP-R	XP-M
7514650	Szczotka do szorowania miękka nylon 45 cm		2×
7515725	Szczotka do szorowania twarda nylon 45 cm		2×
7515726	Szczotka do szorowania ścierna nylon 45 cm		2×
7514648	Tarcza prowadząca 45 cm		2×
7522220	Tarcza prowadząca 38 cm	2×	
7522221	Szczotka do szorowania nylon 38 cm (standard)	2×	
7522222	Szczotka szorująca do betonu płukanego 38 cm	2×	
7522223	Szczotka do szorowania ścierna 38 cm	2×	
7523342	Szczotka do szorowania oszczędzająca wodę 38 cm	2×	
4131268	osłona przeciwuderzeniowa	x	x
4126922	Zestaw błyskowy	x	x
7516242	IntelliDose swingo XP	x	x
7523390	IntelliTrail	x	x
8502830	Wąż napełniający z uniwersalnym złączem wodnym	x	x

PL

## Kody błędów

Kody błędów można odczytać na wyświetlaczu.



### Wskazówka:

Każdorazowo po wyświetleniu komunikatu o błędzie należy wyłączyć i ponownie włączyć urządzenie.

Przez włączanie i wyłączanie można ewent. usunąć ustawiony błąd.

Kod	Opis	Usuwanie
E 020	głębokie rozładowanie akumulatora Napięcie akumulatora spadło poniżej 20,5 V.	Maszyna wymaga pełnego cyklu ładowania. Skontaktować się z serwisem
E 041	Różnica prądów między silnikami szczotkowymi jest większa niż 50% w czasie 15 s. Agregat narzędziowy zostaje podniesiony.	Wyłączyć urządzenie i odczekać, aż ostygnie. Skontaktować się z serwisem
E 048	Wykrywanie zwarców lub przeciążeń (np. zablokowane kół lub szczotek) Silnik jezdny, silnik szczotkowy lub agregat ssący wyłączają się	Skontaktować się z serwisem
E 051	Nieprawidłowe parametry Suma kontrolna parametrów jest nieprawidłowa.	Skontaktować się z serwisem

## Transport



### Uwaga:

Urządzenie to można podnieść tylko za pomocą środków pomocniczych (np. podnośnik, rampa najazdowa itp.)!



### Wskazówka:

Urządzenie należy transportować w pozycji stojącej.



### Wskazówka:

Podczas transportu urządzenie należy odpowiednio przymocować pasami i zabezpieczyć.

## Utylizacja



### Wskazówka:

Po wycofaniu z eksploatacji urządzenie i jego wyposażenie należy zutylizować zgodnie ze stosownymi procedurami i obowiązującymi przepisami. Klienci mogą uzyskać stosowną pomoc w serwisach Diversy.

## Akumulatory



### Uwaga:

Należy wyjąć akumulatory z urządzenia przed oddaniem go do utylizacji przez specjalistyczną firmę.

Zużyte akumulatory należy poddać utylizacji zgodnie z dyrektywą UE 2006/66/WE lub odpowiednimi przepisami krajowymi; zgodnie z przepisami o ochronie środowiska.

## Wymiary urządzenia

Wymiary podano w centymetrach!

### XP-R

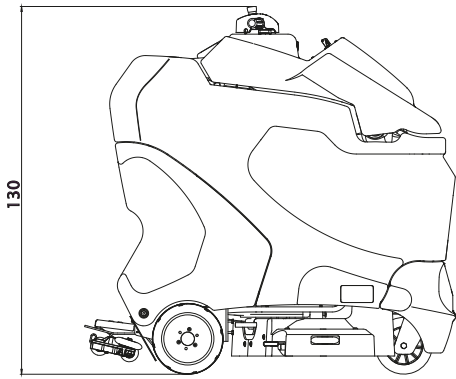

### XP-M

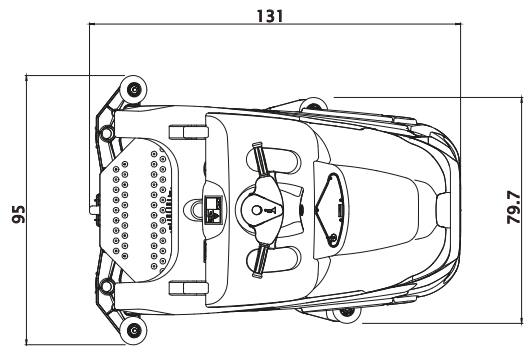
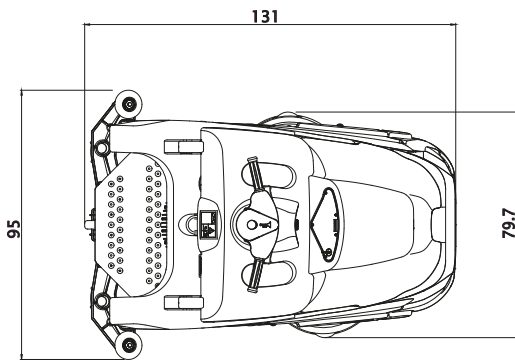
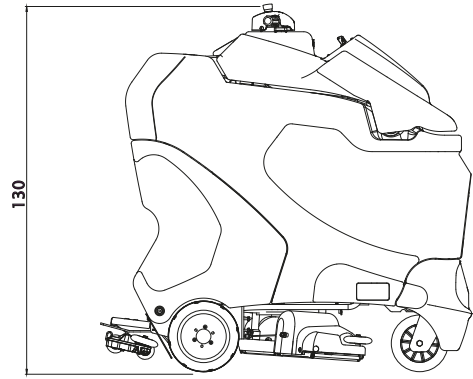

## Tradução das instruções de utilização originais



### CUIDADO!

Antes da primeira colocação em funcionamento, é obrigatório ler as instruções de utilização e as instruções de segurança.

Guarde cuidadosamente as instruções de utilização e mantenha-as acessíveis para poderem ser consultadas a qualquer momento.

## Explicações dos símbolos



### Perigo:

Este símbolo alerta para informações importantes. A não observância destas indicações pode representar perigo para pessoas e / ou provocar danos materiais consideráveis!



### Cuidado:

Este símbolo alerta para informações importantes. A não observância destas indicações pode provocar avarias e danos materiais!



### Nota:

Este símbolo alerta para informações importantes associadas à utilização eficiente do produto. A não observância destas indicações pode provocar avarias!

- Contém indicações sobre os passos de trabalho que devem ser executados sequencialmente.

## Índice

Instruções de segurança .....	338
Produtos de limpeza .....	340
Documentação alargada .....	340
Vista da estrutura .....	341
Baterias .....	342
Antes da colocação em funcionamento .....	344
Início de trabalho .....	347
Fim do trabalho .....	349
Assistência técnica, manutenção e cuidado .....	351
Avarias .....	352
Dados técnicos .....	353
Acessórios .....	354
Códigos de erro .....	354
Transporte .....	355
Eliminação .....	355
Dimensões da máquina .....	355

## Utilização adequada de máquinas

As máquinas destinam-se ao uso comercial (por ex. em hotéis, escolas, hospitais, fábricas, centros comerciais, pavilhões desportivos, etc.). Sob consideração rigorosa destas instruções de utilização, elas servem para a limpeza a húmido de pavimentos rígidos e destinam-se exclusivamente à utilização em áreas interiores.



### Cuidado:

A máquina não pode ser utilizada para polir, encerar, limpar tapetes e aspirar o pó. Da utilização desta máquina na limpeza a húmido de soalhos e pavimentos flutuantes não advêm quaisquer riscos.



### Perigo:

As modificações na máquina não autorizadas pela Diversey conduzem à perda de validade dos indicadores de segurança e da conformidade CE. Uma utilização da máquina contrária à utilização adequada de máquinas pode causar danos pessoais, na máquina e no ambiente de trabalho. Nestes casos quaisquer direitos de garantia e a indemnização perdem a validade.

## Instruções de segurança

As máquinas TASKI foram projetadas e construídas de acordo com os requisitos legais básicos de segurança e proteção da saúde pelas diretivas CE e, por isso, exibem marcação CE.



### Perigo:

A máquina só pode ser utilizada por pessoas que tenham recebido formação sobre a operação e funcionamento da máquina ou tenham comprovado as suas capacidades na sua utilização e tenham sido expressamente autorizadas para o seu uso.



### Perigo:

A máquina não pode ser utilizada por pessoas com capacidades físicas, sensoriais ou mentais limitadas, incluindo crianças, ou sem experiência e conhecimentos.  
*As crianças devem ser supervisionadas para garantir que não brincam com a máquina.*



### Perigo:

A máquina não pode ser utilizada em áreas onde se encontrem armazenados ou sejam processados materiais explosivos ou facilmente inflamáveis (por ex. benzina, solventes, fuelóleo, poeiras).  
*Os componentes elétricos ou mecânicos poderão causar a ignição destes materiais.*

**Perigo:**

A máquina não pode ser utilizada para aspirar materiais tóxicos, prejudiciais para a saúde, corrosivos ou que causem irritação (por ex. pós perigosos, etc.). O sistema de filtragem não bloqueia eficazmente este tipo de materiais.

*Mantém-se viável a possibilidade de que seja afetada a saúde do utilizador e de terceiros.*

**Perigo:**

Tenha em atenção as condições específicas do local, em especial a presença de terceiros e de crianças! Deve, por ex., dar especial atenção ao modo de reduzir a velocidade ao aproximar-se de zonas irregulares, por ex. portas ou curvas.

**Perigo:**

Não podem ser transportadas pessoas nem objetos nesta máquina.

**Perigo:**

No caso de ocorrência de uma anomalia, um defeito ou após uma colisão ou uma queda, a máquina deve ser inspecionada por um técnico especializado autorizado antes de voltar a ser colocada em funcionamento. O mesmo é válido para os casos em que a máquina é deixada ao ar livre, mergulhada em água ou exposta a humidade.

**Perigo:**

Se forem causados danos em peças relevantes ao nível da segurança, por ex. na proteção da escova, cabo principal ou tampas de acesso a peças condutoras de energia, o funcionamento da máquina deve ser imediatamente interrompido!

**Perigo:**

A máquina não pode ser imobilizada, estacionada ou armazenada em superfícies inclinadas.

**Perigo:**

A máquina tem de estar desligada e a chave retirada antes da realização de qualquer trabalho na máquina.

**Perigo:**

A máquina não pode ser utilizada em áreas com carga eletromagnética (eletromog).

**Perigo:**

A máquina não pode ser utilizada em inclinações >8%. Os declives têm de ser percorridos em marcha lenta e utilizando o "turtle-mode", por forma a garantir uma paragem segura.

Uma condução agressiva sobre inclinações pode limitar a estabilidade da máquina e é, por isso, proibida. Existe o perigo de acidente.

**Perigo:**

A máquina só pode ser utilizada sobre em superfícies fixas, estáveis e com capacidade suficiente.

*Em caso de inobservância existe o perigo de acidente.*

**Cuidado:**

A máquina tem de ser protegida contra uma utilização não autorizada. Por isso, retire sempre a chave antes de se afastar da máquina; ou guarde-a numa sala trancada.

**Cuidado:**

A máquina deve ser operada e armazenada apenas em ambientes secos, sem pó, com temperaturas de + 10 até + 35 graus.

**Cuidado:**

A execução dos trabalhos de reparação nas peças mecânicas ou elétricas da máquina é da exclusiva responsabilidade do pessoal técnico autorizado, familiarizado com as diretivas relevantes em matéria de segurança.

**Cuidado:**

Só podem ser utilizadas ferramentas (escovas, blocos ou semelhantes) que se encontrem especificadas como acessórios nas instruções de utilização ou que sejam recomendadas pelo consultor TASKI. As outras ferramentas podem comprometer a segurança e o funcionamento da máquina.

**Cuidado:**

As diretivas nacionais sobre proteção pessoal e prevenção de acidentes como também as indicações do fabricante sobre a utilização da solução de limpeza têm de ser observadas de forma consistente.

**Cuidado:**

Desligar a unidade de sucção imediatamente após o surgimento de espuma ou de líquidos na máquina!!!

**Cuidado:**

Esta máquina destina-se exclusivamente a ser operada com bateria adequada e carregador testado.

**Cuidado:**

As máquinas e aparelhos TASKI foram construídos com tecnologia de ponta que permite anular os efeitos nocivos para a saúde das emissões de ruído ou das vibrações.

Ver dados técnicos na página 353.

**Produtos de limpeza****Nota:**

As máquinas da TASKI são concebidas para poder alcançar os melhores resultados de limpeza com os produtos de limpeza TASKI.

Os outros produtos de limpeza podem provocar avarias e danos na máquina ou no ambiente de trabalho.

Por esta razão recomendamos que sejam usados exclusivamente produtos de limpeza TASKI.

As avarias provocadas pela utilização de produtos de limpeza inapropriados não são cobertas pela garantia.

Para mais informações contacte o seu representante da assistência técnica da TASKI.

**Documentação alargada****Nota:**

O esquema elétrico desta máquina pode ser consultado na Lista de sobressalentes.

Para mais informações contacte o seu serviço de apoio ao cliente.

Vista da estrutura

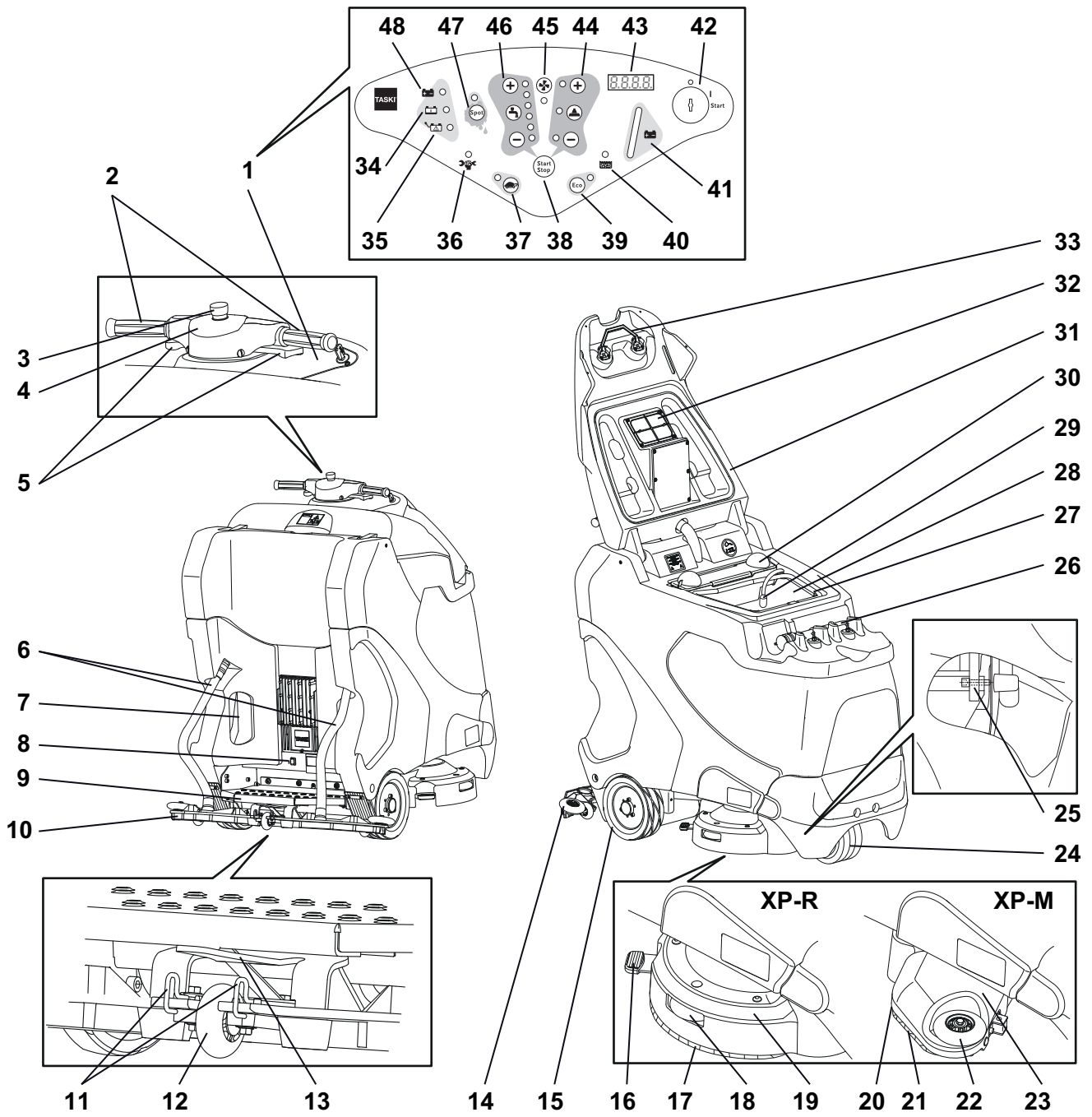

PT

- 1 Painel de controlo
- 2 Volantes
- 3 Paragem de emergência
- 4 Buzina
- 5 Computador de controlo
- 6 Mangueira de sucção
- 7 Cabo principal para carregador de bateria interno
- 8 Travão de estacionamento eletrónico
- 9 Placa de execução com interruptor de segurança
- 10 Rodo
- 11 Arco de bloqueio do rodo
- 12 Roda de apoio do rodo
- 13 Suporte do bocal
- 14 Rodas de desvio do rodo
- 15 Roda motriz
- 16 Bloqueio da ferramenta XP-R
- 17 Escova
- 18 Rodas de desvio da escova XP-R
- 19 Escova XP-R
- 20 Bloqueio da ferramenta XP-M
- 21 Escova de micro rotação
- 22 Rodas de desvio da escova XP-M
- 23 Escova XP-M
- 24 Rodízio com suporte
- 25 Desbloqueio do compartimento da bateria
- 26 Mangueira de drenagem
- 27 Tanque de água limpa (tanque de água da folha)
- 28 Tanque de recuperação
- 29 Bomba e filtro de aspiração
- 30 Filtro de sujidade
- 31 Tampa do tanque
- 32 Filtro de aspiração
- 33 Desengate da tampa do tanque
- 34 Indicador de bateria é carregada
- 35 Indicador de avaria da bateria/fonte de alimentação
- 36 Indicador de assistência técnica
- 37 Botão Abordagem lenta (LIG / DESLIG)
- 38 Botão de programa (Start / Stop)
- 39 Botão ECO-Mode (LIG / DESLIG)
- 40 Indicação Tanque de recuperação cheio
- 41 Indicador de bateria
- 42 Interruptor de chave
- 43 Visor
- 44 Botão Acionamento da ferramenta (LIG / DESLIG), Pressão da escova (+ / -)
- 45 Botão Unidade de sucção (LIG / DESLIG)
- 46 Botão Alimentação da solução de limpeza (LIG / DESLIG), quantidade (+ / -)
- 47 Botão do modo Spot (LIG / DESLIG)
- 48 Indicador de bateria está carregada

## Baterias

### Baterias permitidas

Para a operação desta máquina são necessárias baterias de tração (nenhum arrancador ou baterias do aparelho). Recomendamos baterias de tração novas. Apenas estas garantem uma durabilidade longa.

As baterias de tração são produzidas como baterias abertas (inundadas) ou como baterias isentas de manutenção (VRLA), (Gel e AGM). A máquina tem de ser ajustada para cada tipo de modelo e vários fabricantes.

Cada bateria oferece uma duração de utilização diferente e diferentes características de potência.

A programação da máquina tem de ser feita após a montagem das baterias ou durante a mudança do tipo de bateria e/ou de fornecedor e antes da colocação em funcionamento.

A configuração com erros pode provocar o desgaste prematuro das baterias.

### Medidas de segurança no contacto com as baterias



- As baterias contêm ácidos. Durante a manutenção, montagem e desmontagem do conjunto de bateria com manutenção têm de ser utilizados óculos de proteção.
- Enxaguar ou lavar o ácido projetado dos olhos ou das mãos com muita água corrente. Em seguida, consultar imediatamente um médico. Lavar a roupa com água!
- Durante o carregamento da bateria produz-se uma mistura gasosa de oxigénio e hidrogénio. Não manter chamas ou corpos incandescentes nas proximidades!
- Não fumar!

- Perigo de corrosão!

- Cuidado! Os polos da bateria mantêm-se sempre sob tensão, por isso não colocar objetos em cima da bateria!

#### Cuidado:

Manter a bateria limpa e seca. Limpar de imediato os ácidos ou água de fuga (conjunto de bateria com manutenção). No processo, utilizar luvas de proteção.

#### Cuidado:

As baterias só podem ser montadas por serviços de apoio ao cliente da Diversey ou por pessoal por ela autorizado e instaladas em conformidade com os esquemas de ligação. Os erros ocorridos durante a montagem e ligação podem causar ferimentos graves, provocar uma explosão e graves danos na máquina e no ambiente.



**Cuidado:**

Tenha em atenção as instruções de serviço do fabricante da bateria.

**Cuidado:**

Durante o carregamento da bateria tem de providenciar-se suficiente ventilação.

**Cuidado:**

Durante a manutenção as baterias têm de ser desligadas da máquina!

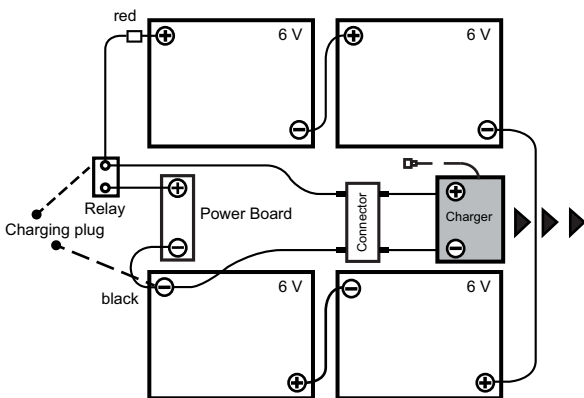
**Esquema de ligação da bateria****Processo de carga com carregador de bateria externo**

Cada tipo de bateria e/ou fabricante de bateria requer características de carga distintas.

**Cuidado:**

A falta de correspondência com as características de carga ou a utilização de um carregador não apropriado produz o desgaste prematuro ou a destruição mais rápida das baterias.

Os carregadores Onboard, disponibilizados como opção, podem ser adaptados aos tamanhos da bateria e apresentam várias curvas de carga as quais podem ser ajustadas de fábrica ou por técnico da assistência TASKI às baterias recomendadas. Esta instrução é igualmente válida para a utilização de carregadores estacionários (externos).

**Cuidado:**

As aplicações curtas permanentes, com recarregamento adjacente, podem danificar as baterias de forma permanente. Valor indicativo: Antes de recarregar deve ter havido uma utilização mínima de aprox. 20% da capacidade disponível.

**Cuidado:**

Para alcançar a máxima duração possível, as baterias de tração têm de executar um ciclo de carga completo (12-16 horas) 2x por semana.

**Cuidado:**

Antes de um longo período de imobilização da máquina, as baterias recarregadas terão de passar por um ciclo de carga completo. O carregador é, em seguida, desligado da máquina ou da corrente. As baterias descarregam com o tempo. Dependendo do tipo de bateria, estas deverão ser recarregadas após 3 - 6 meses. Antes de voltar a colocar em funcionamento, as baterias recarregadas deverão passar por um ciclo de carga completo.

**Processo de carga com um carregador externo**

- Ligue o carregador da bateria externo com uma tomada para desligar a bateria da máquina.

**Cuidado:**

Certifique-se de que o conector está inserido até ao batente para garantir um bom contacto elétrico

**Nota:**

Durante um processo de carga todas as funções da máquina são desativadas.

**Processo de carga com carregador (opcional) Onboard**

- A máquina tem de estar desligada.
- Pegue no cabo principal e ligue-o a uma tomada (com fusível de ação retardada).

**Terminado o processo de carga****Cuidado:**

Desligue o carregador antes de desligar a ligação à bateria (apenas para carregadores externos).

*Ao desligar o carregador estando este ainda ligado pode ser provocada uma explosão no compartimento da bateria.*

- Guarde o cabo principal, no caso de carregador Onboard (opcional), no local previsto para o efeito.
- Mantenha o cabo do carregador seco e protegido de danos.

**Cuidado:**

O cabo do carregador difunde correntes altas. Se reparar em danos na tomada, cabo ou na ligação do aparelho, o carregador não deverá ser utilizado.

## Limpeza e cuidado das baterias abertas (inundadas)

### Nota:



Os cuidados a ter com as baterias isentas de manutenção limitam-se a respeitar as regras do carregamento correto e a curva de carga corretamente ajustada.

## Abrir o compartimento da bateria para a manutenção

- A máquina tem de estar desligada.



### Perigo:

Antes da abertura do compartimento da bateria, deve ser assegurado que ambas as áreas do tanque estão vazias.



- Encontra o desengate para o compartimento da bateria, em baixo à esquerda e à direita na parte da frente da máquina.
- Desenrosque o parafuso Allen.

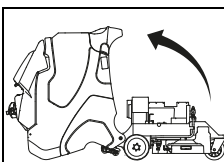
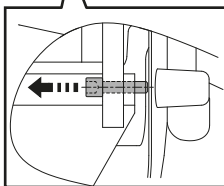

- Incline o tanque cuidadosamente para trás até ficar pousa o do no chão.



### Perigo:

Após a conclusão da manutenção, incline o tanque com cuidado de novo para a posição original e aperte o parafuso Allen.

## Antes da colocação em funcionamento

### Travão de estacionamento

#### Ativação:

- O travão de estacionamento é desativado automaticamente pela eletrónica ao acionar o comutador de controlo.

#### Desengate:



### Nota:

A prancha de execução tem de estar ocupada.

- Ao premir o comutador de controlo, o travão do estacionamento é automaticamente desengatado.

#### Desengate de emergência:

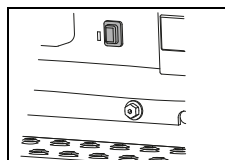

- Para que, em caso de perda do comando ou da alimentação de tensão, a máquina possa ser deslocada, o travão de estacionamento tem de ser desengatado à mão. Para isso, o botão de desbloqueio tem de ser premido. Este está situado por cima da prancha de execução.

## Verificar o travão de estacionamento e a paragem de emergência



### Cuidado:

O travão de estacionamento e o botão de paragem de emergência são elementos de segurança importantes. O seu funcionamento tem, por isso, de ser verificado regularmente em intervalos curtos antes da utilização da máquina.

- Ligue a máquina.
- Acione o comutador de controlo, mantendo o guiador a direito. A máquina põe-se em movimento a direito.
- Prima então a paragem de emergência.

### Nota:



A máquina tem de travar bruscamente até à paragem completa, marchando a direito sem correção da direção.



### Perigo:

Se não se verificar uma destas funções, a máquina tem de ser colocada fora de serviço até uma reparação correta por um parceiro de assistência técnica TASKI autorizado.

## Dispositivos de aviso



### Cuidado:

Dispositivos de aviso como a luz de aviso, luz flash e o sinal sonoro na marcha atrás têm de ser verificados regularmente quanto à sua funcionalidade. Funcionamentos deficientes têm de ser corrigidos de imediato. A operação da máquina com dispositivos de aviso em falta ou defeituosos exige um cuidado e atenção especiais.



### Perigo:

As disposições nacionais prevalecem sempre. Estas podem exigir outros comportamentos e têm de ser impreterivelmente observadas.

## Manobra de deslocamento

O sentido do deslocamento é controlado com o manípulo e a velocidade com o comutador de controlo. A velocidade é regulada de modo contínuo.

Ao libertar o comutador de controlo, a máquina é travada até imobilizar e o travão de estacionamento é ativado.

- Ligue a máquina (interruptor de chave).

*O indicador acende brevemente.*

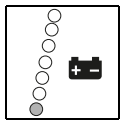

*O indicador de bateria sinaliza a prontidão operacional da máquina. (em caso de anomalia consulte a página 352).*

- Para avançar para a frente, basta premir o comutador de controlo.
- Para deslocar para trás, puxe o comutador de controlo para trás.



### Nota:

Ao curvar a velocidade é reduzida eletronicamente.



### Nota:

Ao recuar em modo de trabalho o rodo é automaticamente levantado e a alimentação de solução de limpeza é interrompida.

## Deslocamento da máquina (em caso de defeito)



### Nota:

O deslocamento da máquina só pode, geralmente, ser realizado a dois.



### Cuidado:

Devido ao peso elevado, o deslocamento manual da máquina está associado a alguns riscos!

*Ações incorretas podem originar ferimentos em pessoas e danos na máquina.*

- O deslocamento só é possível através do acionamento do botão de desbloqueio. (ver página 344)

## Inserir ferramenta

Antes de colocar verificar:

- se a escova não excede a marcação vermelha (tufos da cerda) ou 1 cm do comprimento do tufo.
- se o bloco está gasto e limpo.



### Cuidado:

Não utilizar escovas que já tenham atingido o limite de desgaste. Isto comprova-se pelo comprimento dos tufos da cerda vermelhos. Não utilizar discos que estejam gastos ou sujos. Utilizar exclusivamente ferramentas originais da TASKI. A não observância pode causar resultados insatisfatórios de limpeza até dano no pavimento.

## XP-R

- Coloque as ferramentas por baixo da escova.

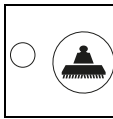

- Acione a chave de segurança Acionamento da ferramenta LIG/DESLIG.

*A escova é baixada automaticamente, efetua a centragem da ferramenta e para.*

- Coloque-se na placa de execução.

*As ferramentas são automaticamente engatadas e ficam assim operacionais.*



### Cuidado:

Verifique se as ferramentas estão engatadas.



### Nota:

O acionamento da ferramenta é ativado ao premir o comutador de controlo.

## XP-M

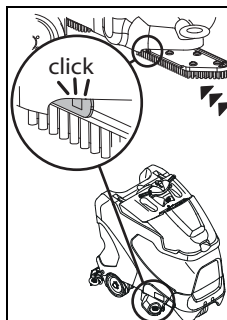

- Pressione a ferramenta para cima e desloque-a até engatar.

## Montar o rodo

- A máquina tem de estar desligada.
- Coloque o bocal por baixo da suspensão do rodo.

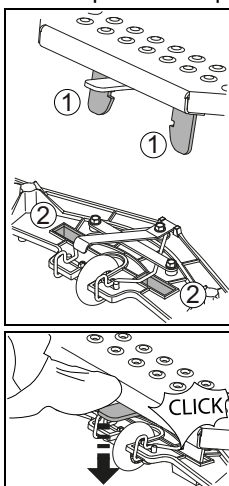

- Coloque o rodo por baixo do bocal das manilhas do suporte do bocal (1) de forma a que estas encaixem nas ranhuras do bocal (2).

- Prima o suporte do bocal para baixo até que o rodo encaixe.

- Aperte bem as duas manguueiras de sucção ao adaptador do bocal.

## Encher o tanque de água limpa



### Cuidado:

Temperatura máxima da água permitida 60 °C/140 °F.

A Diversey recomenda a utilização de água fria visto que a água quente no contacto com o chão absorve de imediato a sua temperatura o que não traz nenhuma vantagem.

- A máquina tem de estar desligada.
- Abra a tampa do tanque.
- Coloque o tanque de água limpa (tanque de água da folha) no dispositivo previsto para esse efeito.
- Tire o copo doseador do tanque de água limpa (tanque de água da folha).

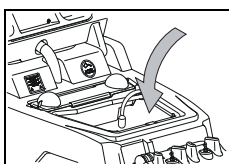

- Encha com água o tanque de água limpa (tanque de água da folha).  
*A marcação superior vermelha indica o nível de enchimento máximo permitido.*

- Vire novamente a tampa do tanque para a posição original e pressione-a para baixo até que bloqueie.

## Dosagem



### Cuidado:

Quando lidar com produtos químicos tem de usar luvas de proteção, óculos de proteção e vestuário (de proteção) de trabalho adequado!

### Nota:



Utilize apenas produtos químicos recomendados pela Diversey e tenha em atenção a informação dos produtos.



### Perigo:

A utilização de produtos inadequados (entre outros produtos contendo cloro, ácido ou solventes) pode representar perigo para a saúde, bem como danos significativos na máquina.

Exemplo de dosagem:

Informação do acondicionamento do produto		Capacidade do tanque	Quantidade de produto por enchimento do tanque
0.5%	50 ml em 10l água	113l	0.5l
1%	100 ml em 10l água	113l	1.1l
2%	200 ml em 10l água	113l	2.2l
3%	300 ml em 10l água	113l	3.3l

- Encha o copo doseador com produto adequado e deite o conteúdo no tanque de água da folha. Repita o processo até atingir a dosagem desejada.
- Uma vez concluída a dosagem o copo doseador permanece no tanque de água da folha.



### Nota:

A TASKI disponibiliza opcionalmente uma dosagem automática. Esta pode ser instalada posteriormente. Contacte o seu gestor de conta no serviço de apoio ao cliente

## Pré-limpeza



### Cuidado:

Remova eventuais objetos (peças de madeira, de metal, etc.) da superfície de limpeza.

*Os objetos podem ser projetados pela ferramenta em rotação e causar danos em pessoas e materiais.*

## Início de trabalho



### Cuidado:

Durante os trabalhos com esta máquina deve ser usado calçado antiderrapante e roupa de trabalho apropriada!



### Nota:

Trabalhe sempre com as duas mãos no volante/na alavanca de condução durante a operação da máquina, por forma a garantir uma operação segura.



### Cuidado:

Em primeiro lugar, familiarize-se com a máquina, realizando as primeiras tentativas de utilização num espaço aberto e desimpedido!



### Cuidado:

Se durante a utilização da máquina existir o perigo de queda de objetos, é necessário tomar ou respeitar as medidas de proteção necessárias de acordo com as disposições nacionais.



### Cuidado:

Antes de iniciar o trabalho, verifique (na posição de trabalho) se o seu campo de visão é suficiente para garantir um trabalho seguro. A EN 3411 tem de ser observada. *Um campo de visão insuficiente pode dificultar o trabalho e limitar a segurança do operador, da máquina e de terceiros.*



### Cuidado:

Durante o trabalho, tenha em atenção a altura de passagem máxima em portas e passagens subterrâneas indicada na placa de advertência da máquina.



### Nota:

Em trabalhos em edifícios públicos, a luz de aviso tem de estar ligada.

- Ligue a máquina.  
*O indicador acende brevemente.*

## Utilize a paragem de emergência



### Cuidado:

No acionamento da paragem de emergência, o pedal do acelerador / comutador de controlo têm de ser sempre libertados, caso contrário aumentará a distância de travagem não permitida.

## Iniciar manualmente o programa

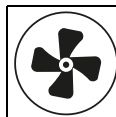

- Prima a chave de segurança Unidade de sucção LIG/DESLIG.

*O ecrã acende, o motor de sucção arranca e o rodo baixa automaticamente até à posição de trabalho.*



- Prima a chave de segurança Alimentação de Solução de limpeza LIGADO/DESLIGADO.

*O indicador acende.*

*A alimentação da solução de limpeza é iniciada quando as ferramentas rodam.*

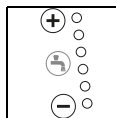

- Selecione a dosagem desejada premindo as chaves de segurança +/- do nível 1 - 6.

### Nota:

A Diversey recomenda um trabalho sustentável através do apuramento da correta quantidade de dosagem de produto. Uma dosagem insuficiente ou em excesso levará a resultados de limpeza insatisfatórios.

### Nota:

A TASKI disponibiliza opcionalmente uma dosagem automática. Esta pode ser instalada posteriormente. Contacte o seu gestor de conta no serviço de apoio ao cliente



- Accione a chave de segurança accionamento da ferramenta LIGAR/DESLIGAR.

*O ecrã acende, a escova desce e o processo de acoplamento inicia automaticamente.*

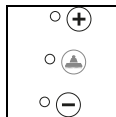

- Seleccione a força de prensagem da ferramenta desejada através da chave de segurança +/- do nível 1-3.

### Nota:

Calcule e seleccione sempre os níveis mais reduzidos que satisfaçam bons resultados de limpeza. Deste modo o consumo de corrente é otimizado e a máquina é preservada.



## Modo ECO

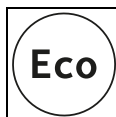

- O modo ECO é ativado premindo a chave de segurança Modo ECO LIG/DESLIG.

### Nota:

Em caso de necessidade a solução de limpeza e a pressão da escova podem ser ajustadas manualmente no modo ECO. O modo ECO é concebido para superfícies lisas sem juntas.



## Modo Spot



- O modo Spot é ativado premindo a chave de segurança do modo Spot LIG/DESLIG.

### Nota:



Em caso de necessidade, a solução de limpeza e a pressão da escova podem ser ajustadas manualmente no modo Spot. O modo Spot foi concebido para pisos com elevada sujidade.

## Iniciar com o botão do programa



- Ao premir o botão do programa todas as funções da máquina são iniciadas no início de trabalho ou passo de trabalho seguinte com os valores de funcionamento utilizados por último.

### Nota:



Voltando a premir uma chave de segurança a respectiva função é apagada novamente. O motor do aspirador trabalha desta forma durante um tempo determinado para minimizar o gotejamento. O ecrã pisca até que o motor de sucção desligue.

### Nota:



Os valores ajustados podem ser adaptados em qualquer altura durante o processo de trabalho. Os valores ajustados ao desligar serão memorizados e reativados ao voltar a ligar automaticamente.

### Nota:



Ao premir o botão do programa no fim da operação é iniciado um programa otimizado para o fim da operação. Ver descrição na página 349 em baixo (operação automática).  
Os ajustes e funções ativadas são guardados.

## Início da limpeza

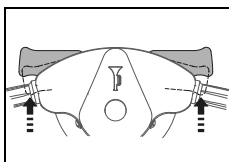

- Com a máquina ligada e um operador na placa de execução, a máquina é colocada em movimento assim que o comutador de controlo é acionado. Caso tenha sido selecionado, a escova é iniciada e a alimentação de solução de limpeza é aberta.

*A velocidade de deslocação é comandada através da posição do comutador de controlo. Ao libertar o comutador de controlo, a máquina é travada automaticamente até parar e o travão de estacionamento é ativado. A alimentação de líquido de limpeza é fechada com retardamento, em seguida a escova para.*

### Nota:



A quantidade alimentada de solução de limpeza é adaptada à respetiva velocidade de trabalho. (IntelliFlow)



## Cuidado:

Ao trabalhar em zonas de transição ou estreitas deve ser premida a chave de segurança Abordagem lenta LIGADO/DESLIGADO. (ecrã acende) Desta forma a velocidade de trabalho máxima é reduzida e o perigo de acidentes diminuído.

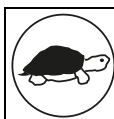

- Voltando a premir a chave de segurança o limite é desbloqueado e o ecrã apaga.

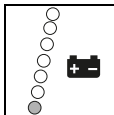

- Se o ecrã vermelho no indicador de bateria acender, coloque a auto-lavadora no carregador de bateria.

## Capacidade da bateria - Fim do estado de prontidão operacional

O indicador de bateria informa sobre o tempo de trabalho disponível.

- Quando o indicador vermelho começa a piscar, restam ainda aprox. 5 minutos de tempo de trabalho.
- Em seguida, a escova e - 30 segundos mais tarde - o rodo são avançados. O ecrã vermelho alterna para luz permanente.
- Restam ainda mais 10 minutos até deslocar a máquina para a estação de carga. Depois a máquina desliga-se automaticamente.
- Para uma nova colocação em funcionamento, as baterias têm de ser carregadas por completo.

## Método de limpeza

### Método de trabalho direto:

Esfregar e aspirar num ciclo de trabalho.

### Método de trabalho indireto:

Injetar a solução de limpeza, esfregar e aspirar em vários ciclos de trabalho.



### Nota:

Em determinadas circunstâncias, com combinações especiais de revestimento do pavimento/sujidade e produto de limpeza a guia da máquina pode ser afetada.

Através de rodas disponíveis como opção, é possível melhorar a tração da máquina sobre o pavimento. Contacte o seu consultor TASKI.

## Reabastecer solução de limpeza



### Cuidado:

Ao trabalhar sem solução de limpeza, podem ser causados danos no pavimento.



### Nota:

Um ruído de vibração da bomba aponta para um tanque de água limpa vazio (tanque de água da folha).



### Cuidado:

A bomba nunca pode trabalhar em seco durante um longo período.

- A máquina tem de estar desligada.
- Abra a tampa do tanque.
- Encha o tanque de água limpa (tanque de água da folha) com água, ver página 346.
- Adicione produto de limpeza usando o copo doseador.
- Vire novamente a tampa do tanque para a posição original e pressione-a para baixo até que bloqueie.

## Esvaziar água suja

### Indicação Tanque de recuperação cheio:

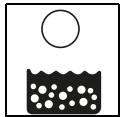

- Se a indicação Tanque de recuperação acender, o programa de limpeza será interrompido, o rodo é levantado e a unidade de sucção desliga.

- Esvaziar o tanque de recuperação, ver página 350.



### Nota:

Em caso de formação de espuma, acende-se também a indicação do tanque de recuperação no tanque.

- Esvaziar o tanque de recuperação, ver página 350.

## Fim do trabalho

### Processo manual



- Prima a chave de segurança Solução de limpeza LIG/DESLIG.  
*A alimentação de solução de limpeza é parada.*

- Avance ainda alguns metros para que as ferramentas rodem durante um breve período impedindo um "Gotejamento".

*Isto é particularmente importante com blocos de contacto TASKI!*



- Prima a chave de segurança Acionamento da ferramenta LIG/DESLIG.

*O ecrã acende, a escova é colocada em pausa e levantada.*

- Avance alguns metros mais para poder aspirar a água suja residual.

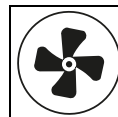

- Prima a chave de segurança Unidade de sucção LIG/DESLIG.

*O ecrã acende, o rodo é automaticamente levantado.*

*O motor de sucção continua a trabalhar mais 15 segundos.*

### Processo automático



- Prima a chave de segurança Programa Start/Stop.

*A alimentação de solução de limpeza é parada.*

*A escova é parada e levantada.*

*Após 30 segundos o rodo é levantado.*

*O motor de sucção continua a trabalhar mais 15 segundos antes de ser automaticamente desligado.*

## Remover e limpar o rodo

- A máquina tem de estar desligada.
- Retire as duas mangueiras de aspiração dos adaptadores do bocal.

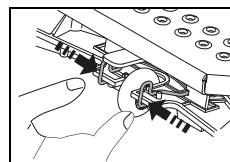

- Prima em conjunto o arco de bloqueio. Assim, o rodo é desbloqueado e pode ser retirado do suporte do bocal.

- Lave o rodo em água corrente com a ajuda de uma escova.



### Nota:

Só serão alcançados bons resultados de aspiração com lâminas intactas e limpas.

## Esvaziar e limpar o tanque de água de recuperação e de água limpa (tanque de água da folha).

### Nota:



Deve proceder-se à eliminação da água suja ou solução de limpeza de acordo com as normas nacionais.

### Nota:



Durante o esvaziamento do tanque de água suja tenha em atenção as normas do fabricante da solução de limpeza sobre equipamento de proteção pessoal.

- A máquina tem de estar desligada.

Proceda do seguinte modo:

- Abra a tampa do tanque.

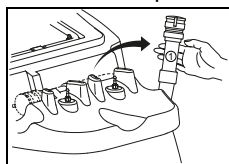

- Tire a mangueira de drenagem da água suja do apoio.
- Coloque a mangueira de drenagem numa descarga.
- Comprima o gargalo (1) da mangueira de drenagem.
- Retire a tampa da mangueira de drenagem e esvazie o tanque de recuperação.

- Levante o tanque de água limpa (tanque de água da folha), coloque-o no ponto mais profundo do tanque de recuperação e esvazie-o.
- Tire o tanque de água limpa (tanque de água da folha) vazio para fora do tanque de recuperação e lave-o profundamente com água limpa.
- Lave o tanque de recuperação profundamente com água limpa.

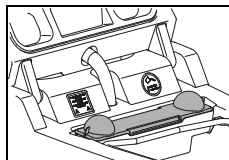

- Tire para fora o filtro de sólidos (amarelo), esvazie-o e lave-o profundamente em água corrente.

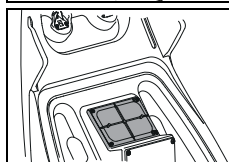

- Retire o filtro de aspiração (amarelo) e remova a sujidade com um pano ou com uma escova macia.

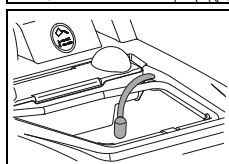

- Retire o filtro de aspiração e remova a sujidade com um pano ou com uma escova macia.



### Cuidado:

Um filtro de aspiração obstruído pode comprometer a potência de aspiração.

Um filtro de sucção obstruído pode reduzir a quantidade de solução de limpeza.

- Monte o filtro de sujidade (amarelo), o tanque de água limpa (tanque de água da folha), o filtro de sucção e o filtro de aspiração.
- Coloque a mangueira de drenagem novamente no apoio.

## Remover e limpar a ferramenta

### Nota:



Limpe a ferramenta de cada vez que termine os trabalhos de limpeza.

- A máquina tem de estar desligada.

### XP-R

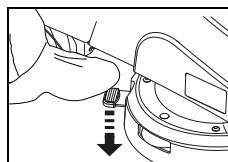

- Prima com o pé o bloqueio da ferramenta.

### XP-M

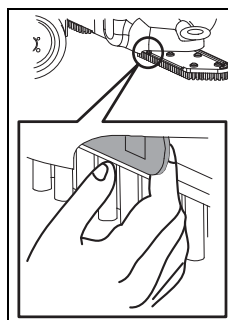

- Puxe a alavanca de bloqueio.

- Remova a ferramenta e lave-a em água corrente.

## Limpar a máquina



### Cuidado:

Quando lavar a máquina com um dispositivo de limpeza a alta pressão ou com jato de água.

*A água infiltrada na máquina pode causar danos nas peças mecânicas ou elétricas.*

- Limpe a máquina com um pano húmido.

## Armazenar / Estacionar a máquina

### Nota:



A máquina tem de estar desligada e a chave tem de ser retirada.

### Nota:



Guarde a máquina com o rodo e a ferramenta levantados e com a tampa do tanque aberta. Desta forma, o tanque pode secar.

Ao mesmo tempo, evita-se a formação de bolor e de fungos e os odores desagradáveis.

### Cuidado:



Nunca guarde a máquina com baterias descarregadas. As baterias ficam irremediavelmente danificadas.



## Assistência técnica, manutenção e cuidado

A manutenção da máquina é condição obrigatória para uma operação em perfeitas condições e para uma maior vida útil.



### Cuidado:

Só podem ser utilizadas peças originais da TASKI, caso contrário os direitos de garantia e de indemnização perdem validade!



### Cuidado:

Para excluir funções acidentais da máquina, efetue sempre os seguintes passos antes de iniciar os trabalhos de manutenção:

- *desligue a máquina,*
- *retire a chave e*
- *acione a paragem de emergência.*

Explicações dos símbolos:

◇ = A cada final do processo de limpeza, ◇◇ = todas as semanas,

◇◇◇ = todos os meses, ⊗ = Assistência técnica Lâmpada

Tarefa	◇	◇◇	◇◇◇	⊗	Página
Carregar baterias	•				343
Abastecer com água destilada (conjunto de bateria com manutenção) Tenha em atenção o caderno de controlo do fornecedor da bateria!		•			344
Esvaziar e limpar os tanques de água de recuperação e de água limpa.	•				350
Controlar / limpar o filtro de aspiração e de sucção quanto a sujidade	•				
Limpar todas as peças marcadas a amarelo	•				
Limpar ferramentas	•				350
Limpar rodo, monitorizar lâminas quanto ao desgaste e, se necessário, substituir	•				349
Limpar a máquina com um pano húmido	•				350
Limpar a vedação da tampa do tanque e monitorizar quanto à existência de fissuras. Se necessário, substituir	•				
Verificar o travão de estacionamento e o botão de paragem de emergência				•	344
Programa de manutenção / assistência técnica executado pelo técnico de serviço da Diversey				•	

## Intervalo de manutenção

As máquinas TASKI são máquina de elevada qualidade, com segurança comprovada de fábrica por auditores autorizados. Os componentes elétricos e mecânicos estão sujeitos após um período de utilização prolongado ao desgaste e envelhecimento.



- Para preservar a segurança da operação e a prontidão operacional tem de ser executado um serviço de assistência técnica sempre que acender o indicador de assistência (configuração de fábrica 650 horas de trabalho) ou pelo menos uma vez no ano.

## Serviço ao cliente

Se, devido a uma avaria, entrar em contacto connosco, deverá indicar-nos sempre a designação do modelo e o número da máquina.

Estas informações encontram-se na placa de características da sua máquina. Na última página das instruções de utilização encontrará o endereço do seu representante de assistência técnica TASKI mais próximo.

## Substituição das lâminas

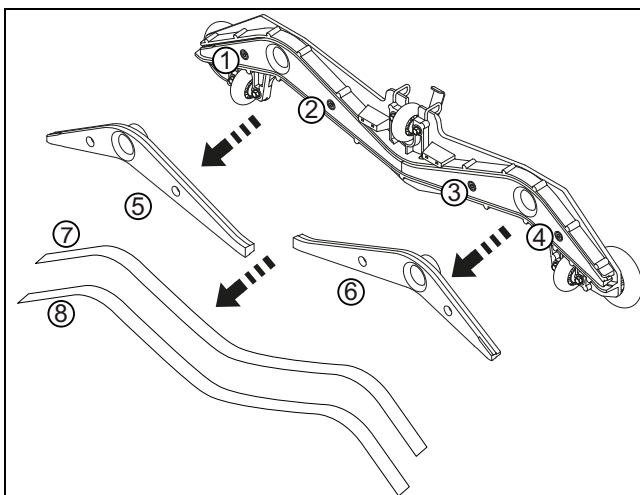

- Aperte os quatro parafusos Allen (1, 2, 3, 4).
- Separe o corpo do rodo do núcleo do rodo (5, 6).
- Remova as lâminas (7,8).
- Lave o corpo do rodo e os dois núcleos do rodo em água corrente.
- Monte as lâminas «usadas» ou as novas lâminas no núcleo do rodo.
- Volte a encaixar o núcleo do rodo no corpo do rodo.
- Volte a aparafusar os quatro parafusos Allen.

## Avarias

Avaria	Causa possível	Resolução da avaria	Página
Não é possível ligar a máquina sem função	Máquina desligada	<ul style="list-style-type: none"> <li>Girar a chave</li> </ul>	341
	Interruptor de paragem de emergência pressionado	<ul style="list-style-type: none"> <li>Ligue a ficha da bateria na máquina</li> </ul>	341
	Fusível principal com defeito	<ul style="list-style-type: none"> <li>Inspecionar/Substituir fusível</li> <li>Contactar o parceiro de assistência técnica</li> </ul>	
	Código de erro no visor	<ul style="list-style-type: none"> <li>Contactar o parceiro de assistência técnica</li> </ul>	354
	Imobilizador ativado ou erro no comando	<ul style="list-style-type: none"> <li>Coloque-se na placa de execução</li> </ul>	
	Baterias descarregadas ou carregador da bateria defeituoso	<ul style="list-style-type: none"> <li>Carregar bateria</li> <li>Contactar o parceiro de assistência técnica</li> </ul>	344
	Bateria com defeito	<ul style="list-style-type: none"> <li>Contactar o parceiro de assistência técnica</li> </ul>	
Não é possível ligar a escova ou a unidade de sucção	Erro na eletrónica ou no painel de comando	<ul style="list-style-type: none"> <li>Interromper a máquina através da paragem de emergência</li> <li>Contactar o parceiro de assistência técnica</li> </ul>	341
Escova não roda	Acionamento da escova da unidade desligado	<ul style="list-style-type: none"> <li>Premir chave de segurança Escova</li> </ul>	341
	Fusível principal com defeito	<ul style="list-style-type: none"> <li>Substituir o fusível</li> </ul>	
	O motor roda, a ferramenta não	<ul style="list-style-type: none"> <li>Correia do acionamento rasgada</li> <li>Contactar o parceiro de assistência técnica</li> </ul>	
Potência de aspiração fraca O chão permanece molhado Água suja não é aspirada	Unidade de sucção não ligada	<ul style="list-style-type: none"> <li>Prima chave de segurança Unidade de sucção</li> </ul>	341
	Chave de segurança ECO premida	<ul style="list-style-type: none"> <li>Desligar Chave de segurança ECO</li> </ul>	341
	Mangueira de sucção não inserida	<ul style="list-style-type: none"> <li>Inserir mangueira de sucção</li> </ul>	346
	Rodo não se encontra no solo	<ul style="list-style-type: none"> <li>Monitorizar suspensão do bocal de sucção quanto à funcionalidade</li> </ul>	346
	Lâminas gastas	<ul style="list-style-type: none"> <li>Substituir lâmina</li> </ul>	351
	Mangueira ou bocal obstruído (por ex. pedaços de madeira, restos de materiais)	<ul style="list-style-type: none"> <li>Remover corpos estranhos</li> </ul>	
	Filtro de aspiração obstruído	<ul style="list-style-type: none"> <li>Remover corpos estranhos</li> </ul>	341
	Ecrã Unidade de sucção aceso, mas aspirador não trabalha	<ul style="list-style-type: none"> <li>Inspecionar fusível, se necessário substituir</li> <li>Fusível em ordem, contactar parceiro da assistência técnica</li> </ul>	346
Unidade de sucção desliga	Tanque de recuperação cheio	<ul style="list-style-type: none"> <li>Esvaziar tanque de recuperação</li> <li>Inspecione a monitorização da bateria</li> <li>Inspecionar os fusíveis</li> </ul>	349
	Tanque de recuperação sujo	<ul style="list-style-type: none"> <li>Inspecionar ou, se necessário, limpar.</li> </ul>	350

Avaria	Causa possível	Resolução da avaria	Página
Saída insuficiente de solução de limpeza	Tanque de solução de limpeza vazio	• Controlar tanque de solução de limpeza	349
	Ajuste demasiado baixo de solução de limpeza	• Ajuste a quantidade de solução de limpeza com a chave de segurança +/-	341
	Chave de segurança Solução de limpeza desligada	• Premir a chave de segurança Solução de limpeza	341
	Filtro de aspiração	• Limpar	

### Dados técnicos

Máquina	XP-R	XP-M	
Largura de trabalho	75		cm
Largura do rodo	95		cm
Medidas (C x L x A)	131 x 95 x 130		cm
Peso da máquina máximo em estado de prontidão operacional	520	510	kg
Voltagem	24V		CC
Potência nominal	1200		W
Tanque de água limpa nominal +/- 5%	113		l

Valores apurados de acordo com a IEC 60335-2-72	XP-R	XP-M	
Peso da máquina com baterias (peso de transporte)	330	320	kg
Nível de pressão acústica LpA	69	67	dB(A)
Instabilidade KpA	2.5		dB(A)
Valor total de vibração	<2.5		m/s <sup>2</sup>
Instabilidade K	0,25		m/s <sup>2</sup>
Protegido contra salpicos de água	IPX3		
Classe de proteção	III		

## Acessórios

.	Artigo	XP-R	XP-M
7514650	Escova de lavagem em nylon macia 45 cm		2x
7515725	Escova de lavagem em nylon dura 45 cm		2x
7515726	Escova de lavagem em nylon abrasiva 45 cm		2x
7514648	Condução do disco 45 cm		2x
7522220	Condução do disco 38 cm	2x	
7522221	Escova de lavagem nylon 38 cm (padrão)	2x	
7522222	Escova de lavagem para cimento 38 cm	2x	
7522223	Escova de lavagem abrasiva 38 cm	2x	
7523342	Escova de lavagem economização de água 38 cm	2x	
4131268	Perfil de protecção	x	x
4126922	Conjunto de lanterna	x	x
7516242	IntelliDose swingo XP	x	x
7523390	IntelliTrail	x	x
8502830	Enchimento da mangueira com água de acoplamento com ajuste de água Revoflow universal	x	x

## Códigos de erro

Códigos de erro exibidos no visor.

### Nota:



A cada código de erro desligue a máquina e volte a ligar.  
Ao desligar e ligar a máquina, um erro registado poderá eventualmente ser eliminado.

Código	Descrição	Resolução
E 020	Bateria muito descarregada A tensão da bateria é inferior a 20,5V.	A máquina requer um ciclo de carregamento completo. Contactar o parceiro de assistência técnica
E 041	Diferença de corrente entre os motores da escova superior a 50% durante 15 seg. A escova é levantada.	Desligar e deixar arrefecer a máquina. Contactar o parceiro de assistência técnica
E 048	Deteção de curto-circuito ou sobrecarga (por ex., rodas ou escovas bloqueadas) Motor de deslocamento, motor da escova ou motor de sucção é desligado.	Contactar o parceiro de assistência técnica
E 051	Parâmetro incorreto A soma de verificação de parâmetro está incorreta.	Contactar o parceiro de assistência técnica

## Transporte



### Cuidado:

Esta máquina só pode ser levantada com meios auxiliares (por ex., plataforma de elevação, rampa de acesso, etc.)!



### Nota:

Transporte a máquina na vertical.



### Nota:

Ao fazê-lo certifique-se de que a máquina está presa com cintas e bem fixada no veículo de transporte.

## Eliminação



### Nota:

Depois de desmontada, a máquina e os acessórios devem ser reciclados de modo correto, em conformidade com as normas nacionais. O seu representante da assistência técnica Diversey pode ajudá-lo na tarefa.

## Baterias



### Cuidado:

As baterias têm de ser retiradas da máquina antes de esta ser encaminhada para o ponto de eliminação.

As baterias usadas são eliminadas de forma ecológica de acordo com as diretivas EU 2006/66/CE ou com as respetivas disposições nacionais.

## Dimensões da máquina

Medidas em centímetros!

### XP-R

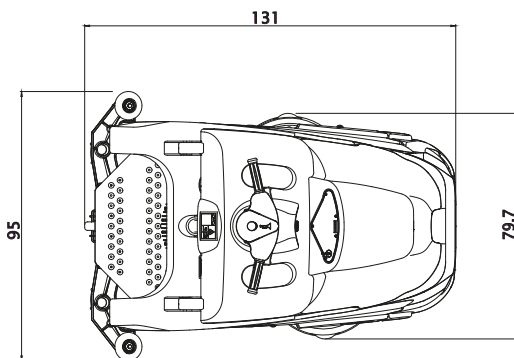
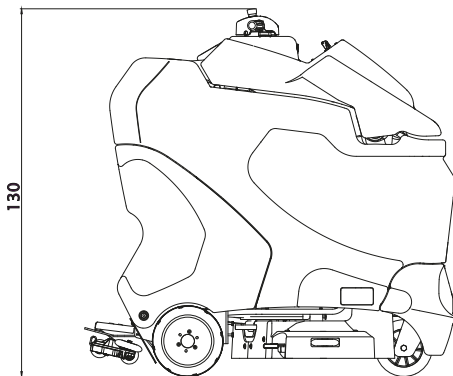

### XP-M

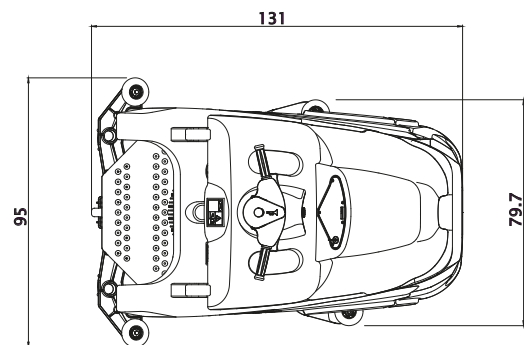
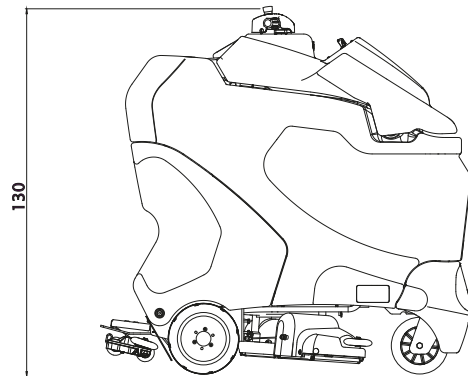

## Traducere a instruc?iunilor originale de utilizare



### ATEN?IE!

Înainte de prima punere în func?iune citi?i cu aten?ie instruc?iunile de utilizare și cele de siguran?ă pentru mașină.

Păstra?i instruc?iunile de utilizare într-un loc sigur și accesibil pentru a putea fi consultate în orice moment.

### Legendă:



#### Avertizare:

Acest simbol indică informa?ii importante. Nerespectarea acestor indica?ii poate pune în pericol siguran?a persoanelor și / sau poate cauza pagube materiale ample!



#### Aten?ie:

Acest simbol indică informa?ii importante. Nerespectarea acestor indica?ii poate duce la defec?iuni și pagube materiale!



#### Indica?ie:

Acest simbol indică informa?ii importante în legătură cu utilizarea eficientă a produsului. Nerespectarea acestor indica?ii poate duce la defec?iuni!

• Con?ine indica?ii la pașii de lucru, care trebuie urma?i succesiv.

## Cuprins

Instruc?iuni privind siguran?a	356
Produse de curățare	358
Documente extinse	358
Prezentare construc?ie	359
Baterii	360
Înainte de punerea în func?iune	362
Începerea lucrului	364
Terminarea lucrului	367
Service, întreținere și îngrijire	368
Defec?iuni	370
Informa?ii tehnice	371
Accesorii	371
Coduri de eroare	372
Transportul	372
Evacuarea la deșeuri	372
Dimensiunile mașinii	373

## Scopul utilizării

Mașinile sunt destinate pentru utilizare în scop comercial (de exemplu în hoteluri, școli, spitale, fabrici, centre comerciale, săli de sport ș.a.). Sub stricta considerare a acestor instruc?iuni de utilizare, acestea servesc la curățarea umedă a pardoselilor rezistente. Aceste mașini sunt concepute exclusiv pentru utilizare în interior.



#### Aten?ie:

Nu este permisă utilizarea mașinii pentru lustruit, aplicat strat de ulei, ceruit, curățat covoare și aspirat praf. Curățarea umedă a pardoselilor din parchet și material stratificat cu această mașină se face pe propriul risc.



#### Avertizare:

Modificări ale mașinii neautorizate de Diversy vor duce la anularea valabilită?ii marcajelor de siguran?ă și a certificatului de conformitate CE. Utilizarea mașinii neconformă cu destina?ia poate produce accidentarea personalului, deteriorarea mașinii și afectarea zonei de lucru. În astfel de cazuri se anulează orice preten?ii de garan?ie sau de efectuare a unor eventuale lucrări în garan?ie.

## Instruc?iuni privind siguran?a

Mașinile TASKI datorită tipului de construc?ie și modului de fabrica?ie, sunt în conformitate cu directivele UE esen?iale referitoare la siguran?ă și sănătate și, de aceea, poartă marcajul CE.



#### Avertizare:

Această mașină poate fi utilizată doar de către persoane care sunt instruite corespunzător cu privire la utilizarea mașinii sau care și-au dovedit abilită?ile cu privire la utilizarea mașinii și care sunt autorizate explicit să utilizeze mașina.



#### Avertizare:

Mașina nu are voie să fie utilizată de persoane cu capacită?i psihice, senzoriale sau mentale limitate, inclusiv de către copii, sau cu o lipsă de experien?ă și cunoștin?e.

*Copiii trebuie supraveghea?i pentru a fi siguri că nu se joacă cu mașina.*



#### Avertizare:

Această mașină nu trebuie utilizată în spa?ii unde sunt depozitate sau prelucrate substan?e explozibile și ușor inflamabile (de exemplu benzină, solven?i, combustibil pentru încălzire, praf etc.).

*Componentele electrice sau mecanice pot duce la aprinderea acestor materiale.*

**Avertizare:**

Nu este permisă utilizarea mașinii pentru aspirarea substanțelor otrăvitoare, care dăunează sănătății, corozive sau iritante (de exemplu pulberi periculoase etc.). Sistemul de filtrare nu reține suficient materiale de acest fel.

*O posibilă afectare a sănătății utilizatorului sau a terților nu poate fi exclusă.*

**Avertizare:**

Acordați atenție condițiilor locale precum terți și copii! Mai ales în apropierea zonelor cu vizibilitate limitată, de exemplu înainte de uși sau curbe, trebuie redusă viteza.

**Avertizare:**

Nu este permisă transportarea altor persoane sau obiecte cu această mașină.

**Avertizare:**

La apariția unei erori în funcționare, a unei defecțiuni precum și după o coliziune sau o răsturnare, mașina trebuie verificată de un specialist autorizat înainte de a fi pusă din nou în funcțiune. Același lucru este valabil dacă mașina a fost lăsată în aer liber, a fost scufundată în apă, respectiv a fost expusă umezelii.

**Avertizare:**

În cazul deteriorării unor părți componente relevante pentru siguranță, precum capacul periiilor, cablul electric sau capace care permit accesul la piesele sub tensiune, funcționarea mașinii va fi imediat întreruptă!

**Avertizare:**

Mașina nu poate fi oprită, parcată sau depozitată pe suprafețe înclinate.

**Avertizare:**

Pentru toate lucrările care vor fi efectuate la mașină, aceasta trebuie să fie oprită și trebuie scoasă cheia.

**Avertizare:**

Nu este permisă utilizarea mașinii în spații cu câmpuri electromagnetice puternice (electrosmog).

**Avertizare:**

Mașina nu se va utiliza pe suprafețe înclinate >8%. Pe suprafețele înclinate se va circula încet, în modul "turtle" [țestoasă] pentru a putea opri în siguranță în caz de necesitate.

Virajele bruște pe suprafețe înclinate sunt interzise, deoarece pot diminua stabilitatea mașinii. Pericol de accident.

**Avertizare:**

Mașina poate fi utilizată doar pe suprafețe sigure, stabile și rezistente.

*Nerespectarea acestor reguli poate duce la accidente.*

**Atenție:**

Mașina trebuie protejată contra utilizării neautorizate. De aceea, scoateți întotdeauna cheia din contact înainte de a vă îndepărta de mașină; sau depozitați-o într-o încăpăre încuiată.

**Atenție:**

Este permisă depozitarea și utilizarea mașinii numai într-un spațiu uscat, fără praf, la temperaturi între +10 și +35 de grade.

**Atenție:**

Este permisă efectuarea de lucrări de reparație la părțile mecanice sau electrice ale mașinii numai de către tehnicienii autorizați, care cunosc toate prevederile de siguranță relevante.

**Atenție:**

Se pot folosi numai scule (perii, discuri sau similare) specificate în aceste instrucțiuni de utilizare la capitolul accesorii, sau scule care au fost recomandate de către consilierul TASKI. Alte scule pot afecta siguranța și funcțiile mașinii.

**Atenție:**

Prevederile naționale privind protecția persoanelor și evitarea accidentelor precum și indicațiile producătorilor pentru utilizarea detergenților trebuie respectate în mod consecvent.

**Atenție:**

Deconectați imediat agregatul de aspirație, dacă din mașină iese spumă sau lichid!

**Atenție:**

Este permisă utilizarea acestei mașini numai cu baterii adecvate și cu încărcătoare verificate.

**Atenție:**

Mașinile și aparatele TASKI sunt construite în așa fel încât, conform stadiului actual al științei, poate fi exclusă o punere în pericol a sănătății prin emisiile de zgomot sau prin vibrațiile generate.

A se vedea informații tehnice de la pagina 371.

**Produse de curățare****Indicație:**

Mașinile TASKI sunt construite în așa fel încât să obțină rezultate optime de curățare cu produsele de curățare TASKI.

Alte produse de curățare pot duce la defecțiuni în funcționare, la defectarea mașinii sau la afectarea mediului de lucru.

Din această cauză, recomandăm exclusiv utilizarea produselor de curățare TASKI.

Defecțiunile, care apar din cauza produselor de curățare inadecvate, nu sunt acoperite de garanție.

Pentru informații suplimentare vă rugăm să vă adresați partenerilor service TASKI.

**Documente extinse****Indicație:**

Schema electrică pentru această mașină o găsiți în lista cu piese de schimb.

Contactați serviciul clienți pentru informații suplimentare.



Prezentare construcție

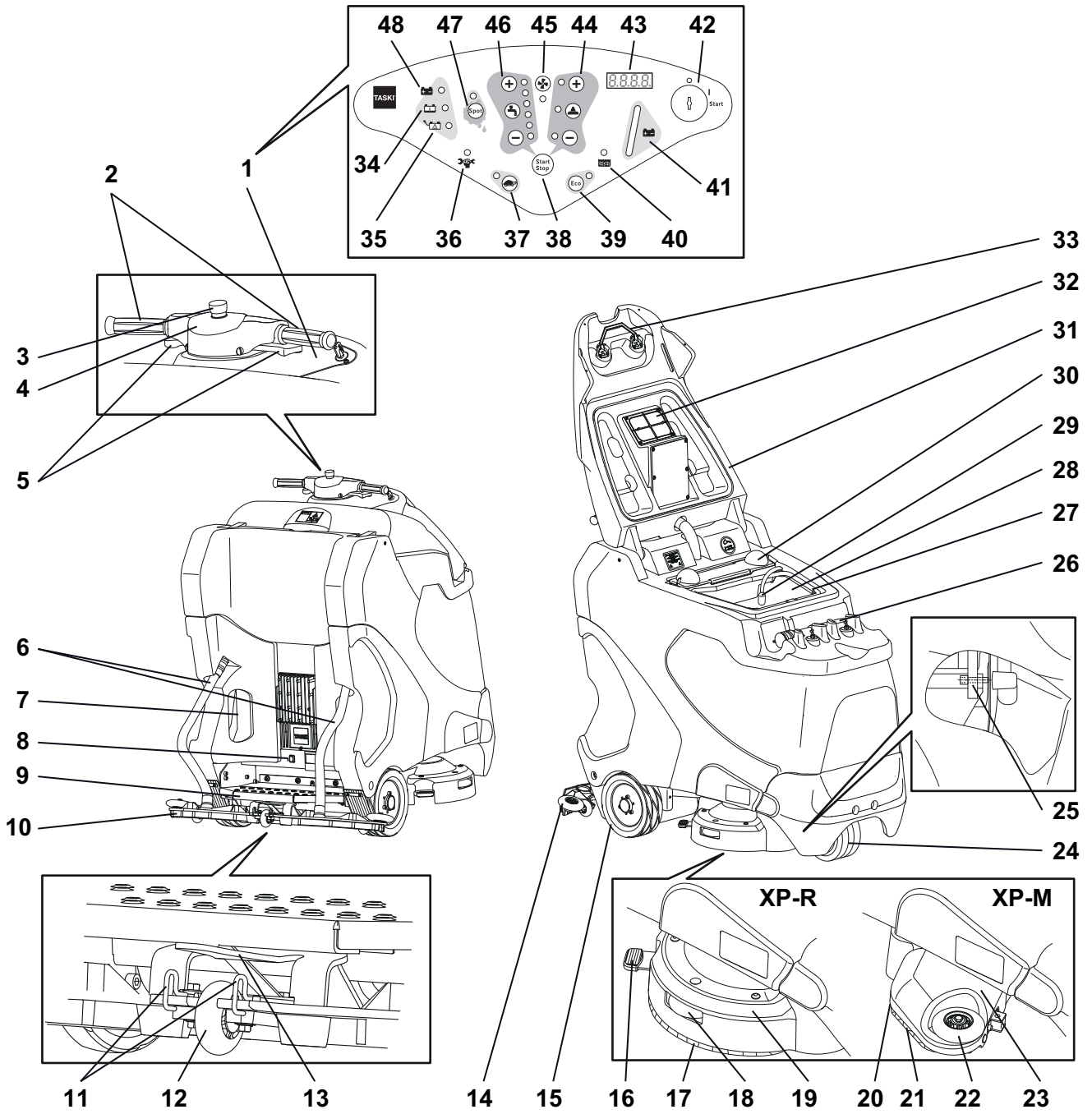

- 1 Tabloul de comandă
- 2 Mânere de conducere
- 3 Oprire urgentă
- 4 Claxon
- 5 Comutator de deplasare
- 6 Furtun de aspirație
- 7 Cablu de rețea pentru încărcătorul intern de baterii
- 8 Frână electronică de parcare
- 9 Suprafață de călcare cu comutator de siguranță
- 10 Duză de aspirație
- 11 Colier de blocare duză de aspirație
- 12 Roată de susținere pentru duza de aspirație
- 13 Suport duză
- 14 Rolă deflector de duză de aspirație
- 15 Roată de acționare
- 16 Deblocare scule XP-R
- 17 Perie
- 18 Role deflector agregat scule XP-R
- 19 Agregat scule XP-R
- 20 Deblocare scule SP-M
- 21 Perie de microrotație
- 22 Role deflector agregat scule XP-M
- 23 Agregat de scule XP-M
- 24 Rolă de ghidare
- 25 Deblocare compartiment baterie
- 26 Furtun de golire
- 27 Rezervor apă proaspătă (rezervor flex)
- 28 Rezervor apă murdară
- 29 Pompă și filtru de aspirație
- 30 Coș pentru murdărie grosieră
- 31 Capac rezervor
- 32 Filtru de aspirație
- 33 Deblocare capac rezervor
- 34 Indicator baterie în curs de încărcare
- 35 Indicator defecțiune baterie/alimentator
- 36 Indicator service
- 37 Tastă deplasare lentă (PORNIT / OPRIT)
- 38 Tastă program (Start / Stop)
- 39 Tastă ECO-Mode (PORNIT / OPRIT)
- 40 Indicator rezervor apă murdară plin
- 41 Indicator stare baterie
- 42 Întrerupător cu cheie
- 43 Afișaj
- 44 Taste acționare scule (PORNIT / OPRIT), apăsare perie (+ / -)
- 45 Tastă agregat de aspirație (PORNIT / OPRIT)
- 46 Taste alimentare soluție de curățare (PORNIT / OPRIT), cantitate (+ / -)
- 47 Tastă Spot-Mode (PORNIT / OPRIT)
- 48 Indicator baterie încărcată

## Baterii

### Baterii admise

Pentru funcționarea acestei mașini sunt necesare baterii de tracțiune (nu baterii de pornire sau pentru aparate). Se recomandă baterii de tracțiune propriu-zise. Numai acestea garantează o durată de utilizare lungă.

Baterii de tracțiune se realizează în variantă deschisă (cu electrolit lichid) sau în variantă fără întreținere (baterii VR-LA)(cu gel și AGM). Pentru fiecare tip de construcție și producător mașina trebuie adaptată în mod corespunzător.

Fiecare baterie oferă o durată de utilizare diferită și caracteristici de performanță diferite.

Programarea mașinii trebuie realizată după montarea bateriilor, respectiv la schimbarea tipului de baterie și/sau a producătorului de baterie și înainte de punerea în funcțiune.

O setare greșită poate duce la descărcarea timpurie a bateriilor.

### Măsuri de siguranță la lucrul cu baterii



- Bateriile conțin acid. Pentru lucrările de întreținere, precum și pentru montarea și demontarea bateriilor cu electrolit lichid, trebuie purtați ochelari de protecție.

- Picăturile de acid în ochi sau pe piele se clătesc, respectiv se îndepărtează cu multă apă curată.

După aceasta consultați imediat un medic.

Spălați hainele cu apă.

- La încărcarea bateriilor se formează gaz exploziv. ?ineți la distanță focul deschis sau obiectele incandescente.

- Nu fumați!

- Pericol de arsuri!

- Atenție! Polii bateriilor se află întotdeauna sub tensiune; din acest motiv, nu se vor așeza obiecte pe baterii!

#### Atenție:

Păstrați bateriile curate și uscate. ?tergeți imediat acidul sau apa (la baterii cu electrolit lichid) scurse în exterior.

La această operație purtați mănuși de protecție.

#### Atenție:

Instalarea bateriilor poate fi efectuată numai de către servicii pentru clienți sau de specialiști atestați de Diversey și conform schemei de conectare. Greșeli la montaj, respectiv la conectare, pot provoca răni grave, explozii și daune mari ale mașinii și ale zonei ambiante.

**Atenție:**

Respectați suplimentar instrucțiunile de utilizare ale producătorului bateriei.

**Atenție:**

La încărcarea bateriilor trebuie asigurată o ventilație suficientă.

**Atenție:**

Pentru lucrările de întreținere la baterii, acestea trebuie să fie deconectate de la mașină!

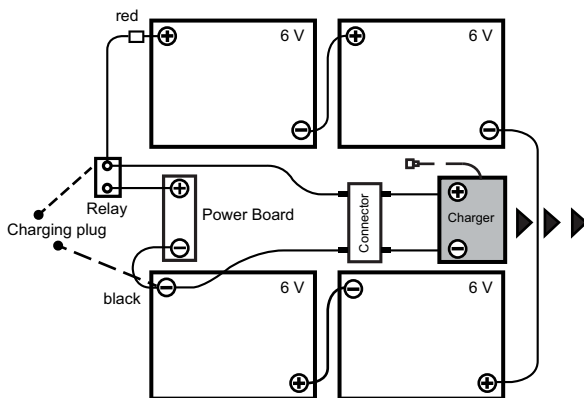
**Schema de conectare a bateriei****Procesul de încărcare cu încărcător de baterii extern**

Fiecare tip de baterie și/sau producător de baterii impune o caracteristică de încărcare diferită.

**Atenție:**

O caracteristică de încărcare greșită sau utilizarea unui încărcător inadecvat duce la o descărcare timpurie sau la o deteriorare rapidă a bateriilor.

Încărcătoarele onboard, care pot fi achiziționate opțional, sunt adaptate la mărimea bateriei și cuprind mai multe curbe de încărcare, care sunt setate din fabricație sau de către tehnicianul service de la TASKI pentru bateriile recomandate. Acest regulament este de asemenea valabil pentru utilizarea încărcătoarelor staționare (externe).

**Atenție:**

Utilizări frecvente de scurtă durată, urmate apoi de reîncărcarea bateriilor pot deteriora definitiv bateriile. Valoare orientativă: Înainte de o reîncărcare ar trebui să aibă loc o descărcare la minimum cca. 20% din capacitatea disponibilă.

**Atenție:**

Pentru a atinge durata de viață maximă posibilă, bateriile de tracțiune trebuie să parcurgă de două ori pe săptămână un ciclu complet de încărcare (12-16 ore).

**Atenție:**

Înainte de o suspendare mai îndelungată a activității mașinii, bateriile trebuie să parcurgă un ciclu complet de încărcare. După aceasta, încărcătorul se va deconecta de la mașină, respectiv de la sursă. Bateriile se descarcă în timp. În funcție de tip, ele trebuie reîncărcate după 3 - 6 luni. Înainte de o repunere în funcțiune, bateriile trebuie să parcurgă din nou un ciclu complet de încărcare.

**Procesul de încărcare cu încărcător extern**

- Conectați încărcătorul de baterii extern la conectorul separator al bateriei mașinii.

**Atenție:**

Aveți în vedere ca ștecherul să fie introdus până la opritor pentru a garanta un contact electric bun.

**Indicație:**

Pe parcursul unui proces de încărcare, toate funcțiile mașinii sunt dezactivate.

**Procesul de încărcare cu încărcător onboard (opțional)**

- Mașina trebuie să fie oprită.
- Scoateți cablul de rețea și conectați-l la o priză (cu siguranță cu inerție).

**După încheierea procesului de încărcare****Atenție:**

Opriiți încărcătorul înainte de a-l decupla de baterii, (numai pentru încărcătoare externe).

*Decuplarea unui încărcător pornit poate provoca o explozie în compartimentul bateriilor.*

- La încărcătoarele onboard (opționale) depozitați cablul în spațiul prevăzut în acest scop.
- Păstrați cablul de încărcare uscat și protejat împotriva deteriorării.

**Atenție:**

Cablurile pentru încărcare transportă curenți mari. Dacă apar deteriorări la conector, la cablu sau la racordul aparatului, încărcătorul nu mai trebuie folosit.

**Întreținerea și îngrijirea bateriilor deschise (cu electrolit lichid)****Indicație:**

Îngrijirea bateriilor care nu necesită întreținere se limitează la respectarea unui proces corect de încărcare și a unei curbe de încărcare setate corect.

## Deschiderea compartimentului de baterii pentru întreținere

- Mașina trebuie să fie oprită.



### Avertizare:

Înainte de deschiderea compartimentului bateriei, trebuie să vă asigurați că ambele zone ale rezervoarelor sunt goale.



- În partea din față a mașinii, în stânga și dreapta jos, se află dispozitivul de deblocare pentru compartimentul bateriei.
- Deșurubați șuruburile inbus.

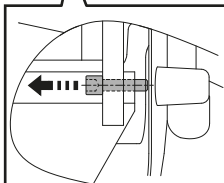

- Basculați cu grijă rezervorul spre spate până se așază pe pardoseală.

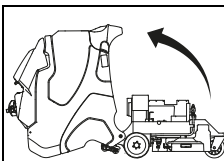

### Avertizare:

După terminarea operației de întreținere, basculați la loc cu grijă rezervorul în poziția inițială și reînșurubați șurubul inbus.

## Înainte de punerea în funcțiune

### Frâna de parcare

Activare:

- Frâna de parcare este dezactivată automat de sistemul electronic când se acționează comutatorul de deplasare.

Deblocare:

### Indicație:

Treapta trebuie să fie ocupată.



- Prin acționarea comutatorului de deplasare, frâna de parcare se deblochează automat.

Deblocarea de urgență:

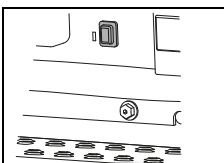

- Pentru a putea deplasa mașina în caz de pană la sistemul de comandă sau la alimentarea electrică, frâna de parcare trebuie deblocată manual. Pentru aceasta trebuie acționat butonul de deblocare. Acesta se află deasupra treptei.

## Verificarea frânei de parcare și a opririi urgente



### Atenție:

Frâna de parcare și butonul de oprire urgentă sunt elemente de siguranță importante. De aceea, funcționarea lor trebuie verificată cu puțin timp înainte de utilizarea mașinii.

- Porniți mașina.
- Acționați comutatorul de deplasare ținând ghidonul drept. Mașina se deplasează drept înainte.
- Apăsați acum oprirea urgentă.



### Indicație:

Mașina trebuie să frâneze brusc până la oprirea totală și, în acest timp, să se deplaseze înainte fără a necesita corectarea direcției.



### Avertizare:

Dacă una din aceste funcții nu există, mașina trebuie scoasă funcțiune până la o reparație corespunzătoare de către un partener de service autorizat TASKI.

## Dispozitive de avertizare



### Atenție:

Dispozitivele de avertizare, cum sunt lumina de avertizare, lampa cu aprindere intermitentă și semnal sonor la marșarier, trebuie verificate în mod regulat. Eventuale defecțiuni trebuie remediate imediat. Utilizarea mașinii cu dispozitive de avertizare lipsă sau defecte necesită precauție și atenție mărită.



### Avertizare:

Prevederile naționale au întotdeauna prioritate. Acestea pot necesita alte moduri de comportament și trebuie respectate obligatoriu.

## Deplasarea mașinii

Direcția de deplasare o schimbați cu volanul iar viteza cu comutatoarele de deplasare. Viteza se reglează continuu, fără trepte.

La eliberarea comutatoarelor de deplasare, mașina este frânată până se oprește, după care se activează frâna de parcare.

- Porniți mașina (contact cu cheie).

*Afișajul se aprinde scurt.*

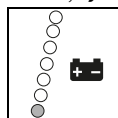

*Indicatorul de stare a bateriei vă semnalează starea de pregătire a mașinii. (În caz de defecțiune, a se vedea pagina 370).*

- Pentru deplasarea înainte se apasă spre față numai comutatoarele de deplasare.
- Pentru deplasarea înapoi apăsați comutatoarele de deplasare spre spate.

### Indicație:

La deplasarea în curbă viteza este redusă electronic.



### Indicație:

La deplasarea înapoi, când mașina se află în regim de lucru, duza de aspirație se ridică în mod automat și se întrerupe alimentarea cu soluție de curățat.



## Împingerea mașinii (în caz de defecțiune)



### Indicație:

Împingerea mașinii se face în general numai de două persoane.



### Atenție:

Din cauza greutății mari, împingerea manuală a mașinii este riscantă!

*Un pas greșit poate duce la accidentări de persoane sau deteriorări ale mașinii.*

- Împingerea mașinii este posibilă numai după acționarea butonului de deblocare. (A se vedea pagina 362)

## Montarea sculelor

Înainte de montare verificați:

- dacă nivelul existent nu a scăzut sub marcajul roșu (pământ) de la perie sau dacă lungimea firelor periei nu a scăzut sub 1 cm.
- discul în privința uzurii și curățeniei.



### Atenție:

Nu folosiți perii care au atins limita de uzură. Aceasta este indicată de lungimea pământului roșu. Nu folosiți discuri care sunt uzate sau murdare. Folosiți numai scule originale TASKI. Nerespectarea acestor indicații poate produce rezultate de curățare nesatisfăcătoare, până la deteriorarea acoperirii pardoselii.

## XP-R

- Plasați sculele sub agregatul de scule.

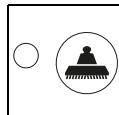

- Acționați tasta de acționare scule PORNIT/OPRIT.

*Agregatul cu scule este coborât automat, centrează sculele și se oprește.*

- Poziționați-vă pe suprafața de călcare  
*Sculele se cuplează automat și astfel sunt pregătite de funcționare.*



### Atenție:

Verificați dacă sculele sunt cuplate.



### Indicație:

Sistemul de acționare scule este activat prin acționarea comutatoarelor de deplasare

## XP-M

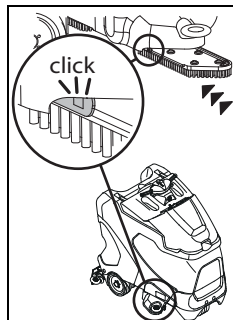

- Apăsați scula în sus și împingeți-o până se înclichează.

## Montarea duzei de aspirație

- Mașina trebuie să fie oprită.
- Așezați duza sub sistemul său de suspensie.

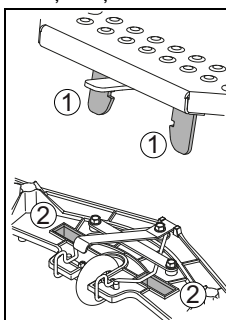

- Plasați duza de aspirație sub eclisele suportului (1) al duzei, în așa fel încât acestea să se potrivească în degajările duzei (2).

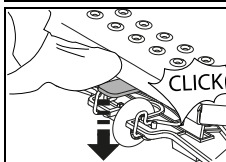

- Apăsați suportul duzei în jos până când duza de aspirație se înclichează.

- Introduceți și fixați strâns ambele furtunuri de aspirație pe ștuțurile duzei.

## Umplerea rezervorului de apă curată



### Atenție:

Temperatura maximă permisă a apei este de 60 °C.

Diversey recomandă utilizarea de apă rece deoarece, în contact cu pardoseala, apa caldă ia imediat temperatura pardoselii și, din acest motiv, nu aduce avantaje.

- Mașina trebuie să fie oprită.
- Deschideți capacul rezervorului.
- Așezați rezervorul de apă curată (rezervor flex) în poziția prevăzută în acest scop.
- Scoateți vasul de dozare din rezervorul de apă proaspătă (rezervor flex).

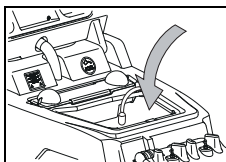

- Umpleți cu apă rezervorul de apă proaspătă (rezervor flex).  
*Marcajul roșu superior indică înălțimea de umplere maximă permisă.*

- Basculați înapoi capacul rezervorului în poziția inițială și apăsați-l în jos până se blochează.

## Dozare



### Atenție:

Pentru manevrarea produselor chimice se vor purta mănuși, ochelari de protecție și echipament de lucru (de protecție) corespunzător!



### Indicație:

Utilizați numai produse chimice recomandate de Diversey și aveți în vedere neapărat informațiile despre produse.



### Avertizare:

Utilizarea de produse inadecvate (cum ar fi produse care conțin clor, acizi sau solvenți) poate periclita sănătatea sau poate cauza deteriorări importante ale mașinii.

Exemple de dozare:

Indicație pe ambalajul produsului		Capacitate rezervor	Cantitate produse pentru umplerea unui rezervor
0,5%	50 ml la 10 litri apă	113 l	0,5 l
1%	100 ml la 10 litri apă	113 l	1,1 l
2%	200 ml la 10 litri apă	113 l	2,2 l
3%	300 ml la 10 litri apă	113 l	3,3 l

- Umpleți vasul de dozare cu un produs adecvat și vărsați conținutul în rezervorul de apă curată. Repetați procesul până obțineți dozajul dorit.
- După terminarea dozării, vasul de dozare rămâne în rezervor.



### Indicație:

TASKI oferă opțional și un sistem automat de dozare. Acesta poate fi montat și ulterior. Vă rugăm să vă adresați consilierului dumneavoastră de la serviciul pentru clienți

## Precurățare



### Atenție:

Îndepărtați orice fel de obiecte (lemn, părți metalice etc.) de pe suprafața de curățare. *Obiectele pot fi aruncate afară de scula rotativă și pot cauza vătămări ale personalului și daune materiale.*

## Începerea lucrului



### Atenție:

Când se lucrează cu această mașină, se va purta întotdeauna încălțăminte antiderapantă și îmbrăcăminte de lucru adecvată!



### Indicație:

În timpul funcționării mașinii, țineți ambele mâini pe volan/ghidon, pentru a asigura o conducere sigură.



### Atenție:

Acomodați-vă cu mașina pornind-o mai întâi de probă pe o suprafață liberă!



### Atenție:

Dacă, în timpul utilizării mașinii, există pericolul de cădere a unor anumite obiecte, trebuie luate sau respectate măsurile corespunzătoare conform reglementărilor naționale.



### Atenție:

Înainte de începerea lucrului asigurați-vă (în poziție de lucru) că aveți suficientă vizibilitate pentru a lucra în siguranță. Se va avea în vedere EN 3411.

*Vizibilitatea redusă poate îngreuna munca și diminua siguranța utilizatorului, a mașinii și a terților.*



### Atenție:

În timpul lucrului aveți în vedere înălțimea maximă de trecere care este trecută pe plăcuța de avertizare de pe mașină, pentru uși și pasaje.



### Indicație:

În timpul lucrului în clădiri publice, lampa de avertizare trebuie să fie în funcțiune.

- Porniți mașina.

*Afișajul se aprinde scurt.*

## Utilizarea opririi urgente



### Atenție:

La acționarea opririi urgente trebuie eliberate obligatoriu pedala/comutatorul de deplasare deoarece, în caz contrar, distanța de oprire se prelungeste nepermis de mult

## Pornirea manuală a programului



- Apăsați tasta agregat de aspirație PORNIT/OPRIT.

*Afișajul se aprinde, motorul de aspirație pornește și duza de aspirație este coborâtă automat în poziția de lucru.*



- Apăsați tasta PORNIT/OPRIT de alimentare cu soluție de curățat.

*Afișajul se aprinde.*

*Alimentarea cu soluție de curățare pornește când sculele se rotesc.*

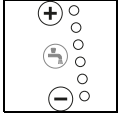

- Alegeți dozarea dorită prin apăsarea tastelor +/- de la treapta 1- 6.

### Indicație:



Diversey recomandă să se lucreze continuu prin determinarea dozei corecte de produs. O dozare prea mare sau prea mică duce la rezultate de curățare nemulțumitoare.

### Indicație:



TASKI oferă opțional și un sistem automat de dozare. Acesta poate fi montat și ulterior. Vă rugăm să vă adresați consilierului dumneavoastră de la serviciul pentru clienți



- Apăsați tasta acționare scule PORNIT/OPRIT.

*Afișajul se aprinde, agregatul pentru scule coboară și procesul de cuplare pornește automat.*

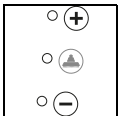

- Alegeți presiunea dorită de apăsare scule apăsând tastele +/- de la treapta 1- 3.

### Indicație:



Găsiți și selectați întotdeauna cea mai joasă treaptă care este suficientă pentru un rezultat de curățare bun. Astfel optimizați consumul de energie electrică și menajați mașina.

## ECO-Mode



- Prin apăsarea tastei ECO-Mode [mod ECO] PORNIT/OPRIT se activează ECO-Mode.

### Indicație:



Dacă este necesar, soluția de curățat și apăsarea periei pot fi adaptate manual în ECO-Mode. ECO-Mode este conceput mai degrabă pentru pardoseli netede fără rosturi.

## Spot-Mode



- Prin apăsarea tastei Spot-Mode [mod spot] PORNIT/OPRIT se activează Spot-Mode.

### Indicație:



Dacă este necesar, soluția de curățat și apăsarea periei pot fi adaptate manual în Spot-Mode. Spot-Mode este conceput pentru pardoseli foarte murdare.

## Pornire cu tasta de program



- Prin apăsarea tastei de program, la următoarea începere a lucrului sau a unei etape de lucru, toate funcțiile mașinii vor fi pornite cu valorile funcțiilor utilizate ultima oară.

### Indicație:



Printr-o nouă apăsare a unei taste, funcția respectivă va fi din nou dezactivată. Motorul de aspirație se mai rotește pentru un timp prestabilit, pentru a minimiza picurarea reziduală. Afișajul clipește până când motorul de aspirație se oprește.

### Indicație:



Valorile setate pot fi adaptate oricând în timpul procesului de lucru. Valorile setate la oprire sunt memorate și se activează din nou automat la repornire.

### Indicație:



Apăsând tasta de program la sfârșitul lucrului se pornește un program optimizat pentru terminarea lucrului: A se vedea descrierea de pe pagina 367 la (proces automat). Setările și funcțiile activate sunt memorate.

## Începerea curățării

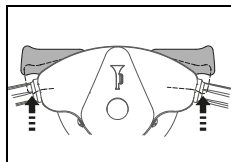

- Dacă mașina este pornită și un operator se află pe suprafața de călcare, mașina se pune în mișcare, când se acționează comutatoarele de deplasare. Dacă s-a selectat acest lucru, se pornește agregatul pentru scule și se deschide alimentarea cu soluție de curățat.

*Viteza de deplasare se controlează prin poziția comutatoarelor de deplasare. Când se eliberează comutatoarele de deplasare, mașina se frânează până la oprire și se activează frâna de parcare. Alimentarea cu soluție de curățat se închide, iar apoi, cu o anumită temporizare, se oprește și agregatul de scule.*

### Indicație:



Cantitatea de soluție de curățat alimentată se adaptează vitezei de deplasare respective. (Intelliflow) - [debit inteligent]

### Atenție:



Când se lucrează în zone cu suprapuneri sau înguste trebuie apăsată tasta pentru deplasare lentă PORNIT/OPRIT. (Indicatorul este aprins) În felul acesta se reduce viteza maximă de lucru și se diminuează pericolul de accidentare.

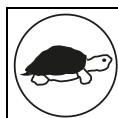

- Dacă se apasă din nou tasta, limitarea este anulată și indicatorul se stinge.

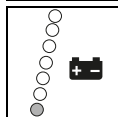

- Dacă se aprinde indicatorul roșu al indicatorului de stare al bateriei, conduceți mașina de curățat și aspirat la încărcătorul de baterie.

## Capacitatea bateriei - Terminarea disponibilității de funcționare

Indicatorul de stare al bateriei furnizează informații despre durata de funcționare disponibilă.

- Dacă indicatorul roșu începe să clipească, mai rămân cca. 5 minute de lucru.
- După aceea, agregatul de scule și, 30 de secunde mai târziu, duza de aspirație se ridică. Indicatorul roșu trece pe aprindere continuă.
- Mai rămân acum alte 10 minute pentru a conduce mașina la postul de încărcare. După aceasta, mașina se oprește automat.
- Pentru o nouă punere în funcțiune, bateriile trebuie încărcate complet.

## Metode de curățare

### Metoda de lucru directă:

Frecare și aspirație într-o singură singură trecere.

### Metoda de lucru indirectă:

Administrare soluție de curățare, frecare și aspirație în mai multe operații de lucru.

## Indicație:



În anumite condiții, la o anumită combinație de covor de pardoseală, murdărie și produs de curățat, conducerea mașinii poate fi afectată.

Prin roți obținute opțional, se poate îmbunătăți tracțiunea mașinii pe podea. Vă rugăm să vă adresați consilierului dumneavoastră TASK!

## Reumplerea cu soluție de curățat



### Atenție:

Dacă se lucrează fără soluție de curățat, acest lucru poate provoca deteriorări ale acoperirii pardoselii.

### Indicație:



Un huruit specific atrage atenția asupra faptului că rezervorul de apă curată (flex) este gol.

### Atenție:



Pompa nu trebuie să meargă în gol mai mult timp.

- Mașina trebuie să fie oprită.
- Deschideți capacul rezervorului.
- Umpleți cu apă rezervorul de apă proaspătă (rezervor flex); a se vedea pagina 363.
- Adăugați produsul de curățat cu vasul de dozare.
- Basculați înapoi capacul rezervorului în poziția inițială și apăsați-l în jos până se blochează.

## Golirea apei murdare

### Indicator rezervor apă murdară plin:

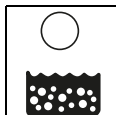

- Când se aprinde indicatorul rezervorului de apă murdară, programul de curățare este întrerupt, duza de aspirație se ridică și agregatul de aspirație se oprește.

- Goliți rezervorul de apă murdară; a se vedea pagina 367.

### Indicație:



Dacă se formează spumă în rezervor, se aprinde și indicatorul rezervorului de apă murdară.

- Goliți rezervorul de apă murdară; a se vedea pagina 367.



## Terminarea lucrului

### Proces manual



- Apăsati tasta PORNIT/OPRIT soluție de curățat.

*Alimentarea cu soluție de curățat se oprește.*

- Mai deplasați-vă câțiva metri pentru ca sculele să continue să se rotească încă puțin timp, evitându-se astfel picurarea reziduală.

*Foarte important la discuri de contact TASKII!*



- Apăsati tasta acționare scule PORNIT/OPRIT.

*Afișajul se aprinde și agregatul pentru scule se oprește și se ridică.*

- Mai deplasați-vă câțiva metri pentru a aspira apa murdară rămasă.

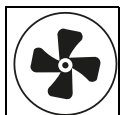

- Apăsati tasta agregat de aspirație PORNIT/OPRIT.

*Afișajul se aprinde și duza de aspirație se ridică automat.*

*Motorul de aspirație se mai rotește încă 15 secunde.*

### Proces automat



- Apăsati tasta program Start/Stop.

*Alimentarea cu soluție de curățat se oprește.*

*Agregatul de scule se oprește și se ridică.*

*După 30 de secunde se ridică și duza de aspirație.*

*Motorul de aspirație se mai rotește 15 secunde înainte de a fi oprit automat.*

## Îndepărtarea și curățarea duzei de aspirație

- Mașina trebuie să fie oprită.
- Desprindeți ambele furtunuri de aspirație de pe ștuțurile duzei.

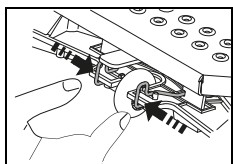

- Strângeți colierul de blocare. În felul acesta, duza de aspirație se deblochează și poate fi scoasă de pe suportul său.

- Curățați duza de aspirație sub apă curgătoare, cu ajutorul unei perii.

### Indicație:



Numai lamelele curățate și intacte permit obținerea unui rezultat optim la aspirație!

## Golirea și curățarea rezervorului de apă murdară și a rezervorului de apă proaspătă (rezervor flex)

### Indicație:



Aruncarea la deșeuri a apei murdare sau a soluției de curățat trebuie efectuată în conformitate cu reglementările naționale.

### Indicație:



Când goliți rezervorul, respectați instrucțiunile producătorului substanței de curățat cu privire la echipamentul personal de protecție.

- Mașina trebuie să fie oprită.

Procedați în felul următor:

- Deschideți capacul rezervorului.

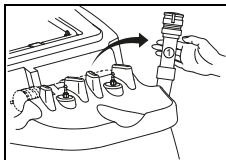

- Desprindeți furtunul de golire a apei murdare de pe suport.
- Introduceți capătul furtunului de golire într-o scurgere.
- Presați gâtul (1) al furtunului de golire.
- Trageți capacul de pe furtunul de golire și goliți rezervorul de apă murdară.

- Ridicați rezervorul de apă curată (rezervorul flex), așezați-l în punctul cel mai coborât în rezervorul de apă murdară și goliți-l.
- Scoateți rezervorul de apă curată (rezervorul flex) gol din rezervorul de apă murdară și clătiți-l temeinic cu apă curată.
- Clătiți temeinic cu apă curată rezervorul de apă murdară.

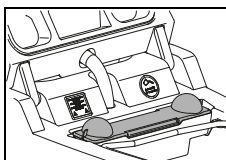

- Scoateți filtrul pentru impurități grosiere (galben), goliți-l și clătiți-l temeinic sub apă curgătoare.

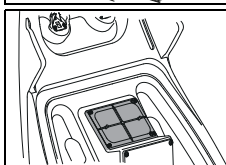

- Scoateți filtrul de aspirație (galben) și îndepărtați murdăria cu o lavetă sau o perie moale.

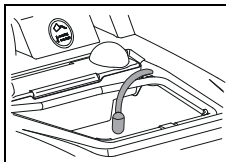

- Scoateți filtrul de aspirație și îndepărtați murdăria cu o lavetă sau o perie moale.



### Atenție:

Un filtru de aspirație înfundat poate afecta capacitatea de aspirație.

Un filtru pentru soluție înfundat poate reduce cantitatea de soluție pentru curățat.

- Montați la loc filtrul de impurități grosiere (galben), rezervorul de apă curată (flex), filtrul de aspirație și filtrul pentru soluție.
- Introduceți furtunului de golire la loc în suport.

## Îndepărtarea și curățarea sculelor

### Indicație:



Curățați sculele după fiecare terminare a lucrărilor de curățare.

- Mașina trebuie să fie oprită.

### XP-R

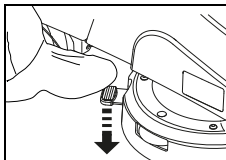

- Apăsati cu piciorul dispozitivul de deblocare a sculelor.

## XP-M

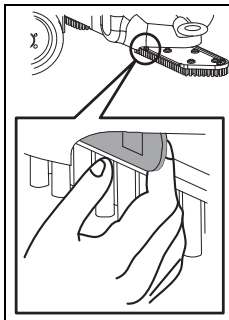

- Trageți maneta de blocare.

- Scoateți sculele și curățați-le sub apă curgătoare.

### Curățarea mașinii



#### Atenție:

Nu curățați niciodată mașina cu un aparat de curățare la înaltă presiune sau cu jet de apă.

*Apa care pătrunde în mașină poate provoca deteriorări importante la părțile mecanice sau electrice.*

- Ștergeți mașina cu o lavetă umedă.

### Depozitarea / parcare mașinii (când nu se află în funcțiune)



#### Indicație:

Mașina trebuie să fie oprită iar cheia de contact scoasă.



#### Indicație:

Depozitați mașina cu duza de aspirație ridicată, sculele ridicate și capacul rezervorului deschis. În acest fel, rezervorul poate să se usuce.

Se poate astfel împiedica formarea mucegaiului și a mirosurilor neplăcute.



#### Atenție:

Nu depozitați niciodată mașina cu baterii descărcate. În caz contrar, bateriile se vor deteriora în mod ireparabil.

### Service, întreținere și îngrijire

Întreținerea mașinii este o condiție pentru o funcționare impecabilă și o perioadă de exploatare îndelungată.



#### Atenție:

Numai piese de schimb originale, marca TASKI se pot folosi, altfel echipamentul își pierde garanția!



#### Atenție:

Pentru a evita punerea accidentală în funcțiune a mașinii, înainte de începerea lucrărilor de întreținere trebuie ca:

- mașina să fie oprită,
- cheia să fie scoasă din contact și
- oprirea urgentă să fie confirmată.

Legendă:

◇ = după terminarea fiecărei curățări, ◇◇ = în fiecare săptămână,

◇◇◇ = în fiecare lună, ⊗ = lampă service

Activitate	◇	◇◇	◇◇◇	⊗	Pagina
Încărcare baterii	•				361
Completare cu apă distilată (baterii cu electrolit lichid) Aveți în vedere registrul de control al producătorului bateriei!		•			361
Golirea și curățarea rezervorului de apă murdară și a rezervorului de apă curată	•				367
Control / curățare de murdărie a filtrului pentru soluție și a filtrului de aspirație	•				
Se curăță toate componentele marcate cu galben	•				
Curățare scule	•				367
Curățare duze de aspirație, verificare uzură lamele și, dacă este cazul, înlocuire	•				367
Curățare mașină cu lavetă umedă	•				368
Curățare garnitură de etanșare de la capacul rezervorului și verificare dacă nu există fisuri și, eventual, înlocuire	•				
Verificare frână de parcare și tasta oprire urgentă				•	362
Program de întreținere / service efectuat de către tehnicianul de service de la Diversey				•	

### Intervale de întreținere

Mașinile TASKI sunt mașini de foarte bună calitate, care au fost verificate în fabrică și de către inspectori autorizați în privința siguranței. După o perioadă mai lungă de utilizare, piesele electrice și mecanice sunt supuse uzurii și îmbătrânirii.



- Pentru a menține siguranța de utilizare și disponibilitatea de funcționare, atunci când se aprinde indicatorul de întreținere (setare din fabrică 650 de ore de lucru) sau cel puțin o dată pe an, trebuie efectuată o operație de service.

### Serviciul clienți

Dacă ne contactați în legătură cu o defecțiune în funcționare sau cu o comandă, comunicați-ne întotdeauna denumirea de tip și numărul mașinii.

Aceste informații le găsiți pe plăcuța de identificare a mașinii dumneavoastră. Pe ultima pagină a acestor instrucțiuni de utilizare găsiți adresa celui mai apropiat partener de service TASKI.

### Înlocuirea lamelelor

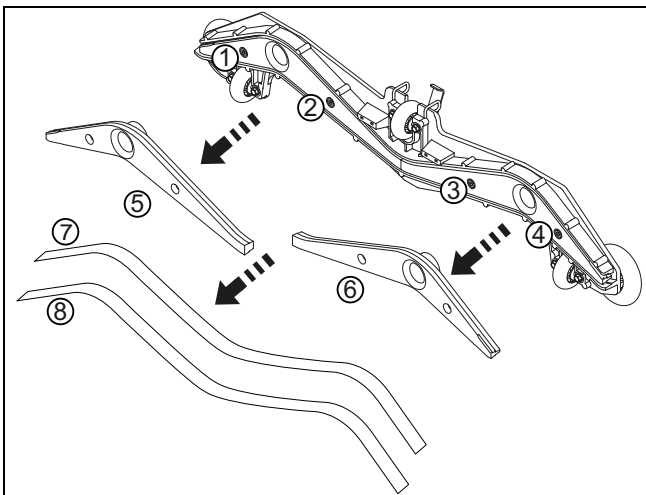

- Deșurubați cele patru șuruburi inbus (1, 2, 3, 4).
- Desprindeți corpul duzei (2) de pe miezul duzei (5, 6).
- Scoateți lamelele (7, 8).
- Curățați corpul duzei și cele două miezuri ale duzei sub apă curgătoare.
- Montați pe miezul duzei lamelele „înțoarse” sau lamelele noi.
- Introduceți la loc miezul duzei în corpul duzei.
- Înșurubați la loc cele patru șuruburi inbus.

## Defecțiuni

Defecțiune	Cauze posibile	Remedierea defecțiunii	Pagina
Mașina nu poate fi pornită	Mașina este oprită	• Rotiți cheia de contact	359
	Buton oprire urgentă apăsat	• Conectați conectorul bateriei cu mașina	359
	Siguranța principală este defectă	• Controlați/schimbați siguranța • Contactați partenerul de service	
	Cod de eroare pe afișaj	• Contactați partenerul de service	372
	Dispozitiv blocare pornire activat sau eroare în sistemul de comandă	• Poziționați-vă pe suprafața de călcare	
	Baterii descărcate sau defecte, încărcător defect	• Încărcați bateria • Contactați partenerul de service	362
	Baterii defecte	• Contactați partenerul de service	
Agregatul de scule sau agregatul de aspirație nu pot fi oprite	Defecțiuni la partea electronică sau la tabloul de comandă	• Opriți mașina cu oprirea urgentă • Contactați partenerul de service	359
Peria nu se rotește	Sistemul de acționare perie este oprit	• Apăsați tasta pentru perie	359
	Siguranța principală este defectă	• Schimbați siguranța	
	Motorul se rotește dar scula nu	• Este ruptă cureaua de acționare • Contactați partenerul de service	
Mașina nu aspiră bine Pardoseala rămâne udă Apa murdară nu este aspirată	Agregatul de aspirație nu este pornit	• Apăsați tasta pentru agregatul de aspirație	359
	Este apăsată tasta ECO	• Dezactivați tasta ECO	359
	Furtunul de aspirație nu este fixat	• Fixați furtunul de aspirație	363
	Duza de aspirație nu este pe pardoseală	• Verificați dacă este funcțional sistemul de suspensie al duzei de aspirație	363
	Lamele uzate	• Înlocuiți lamelele	369
	Furtunul sau duza sunt înfundate (de exemplu bucăți de lemn, resturi de materiale)	• Îndepărtați corpurile străine	
	Filtrul de aspirație este înfundat	• Îndepărtați corpurile străine	359
	Indicatorul agregatului de aspirație este aprins dar aspiratorul nu funcționează	• Controlați siguranța; dacă este necesar, schimbați-o • Dacă siguranța este în ordine, contactați partenerul de service	363
Agregatul de aspirație se oprește	Rezervorul de apă murdară este plin	• Goliți rezervorul de apă murdară • Controlați sistemul de supraveghere al bateriei • Controlați siguranțele	366
	Rezervorul de apă murdară este murdar	• Controlați și, dacă este cazul, curățați.	367
Debit insuficient al soluției de curățare	Rezervorul de soluție pentru curățat este gol	• Controlați rezervorul de soluție pentru curățat	366
	Setarea pentru soluție de curățat este la nivel prea mic	• Setați cantitatea de soluție de curățat cu tasta +/-	359
	Tasta pentru soluție de curățat este dezactivată	• Apăsați tasta pentru soluție de curățat	359
	Filtru de aspirație	• Curățare	

## Informații tehnice

Mașină	XP-R	XP-M	
Lățime de lucru	75		cm
Lățime duză de aspirație	95		cm
Dimensiuni (L x l x H)	131 x 95 x 130		cm
Greutate mașină pregătită de lucru, maximum	520	510	kg
Tensiune nominală	24 V		CC
Putere nominală	1200		W
Rezervor de apă curată nominal +/- 5%	113		litri

Valori determinate conform IEC 60335-2-72	XP-R	XP-M	
Greutatea mașinii cu baterii (greutate de transport)	330	320	kg
Nivel de presiune sonoră LpA	69	67	dB(A)
Incertitudine KpA	2,5		dB(A)
Valoare totală vibrații	<2,5		m/s <sup>2</sup>
Incertitudine K	0,25		m/s <sup>2</sup>
Protecție contra stropirii cu apă	IPX3		
Clasă de protecție	III		

## Accesorii

Cod	articol	XP-R	XP-M
7514650	Perie moale din nylon pentru frecat, de 45 cm		2x
7515725	Perie tare din nylon pentru frecat, de 45 cm		2x
7515726	Perie din nylon pentru frecat, de 45 cm		2x
7514648	Regulator conducere 45 cm		2x
7522220	Regulator conducere 38 cm	2x	
7522221	Perie pentru frecat din nylon, 38 cm (standard)	2x	
7522222	Perie pentru frecat beton spălat, 38 cm	2x	
7522223	Perie pentru frecat abrazivă, 38 cm	2x	
7523342	Perie pentru frecat cu economie de apă, de 38 cm	2x	
4131268	Protector anticoliziune	x	x
4126922	Set lămpi cu aprindere intermitentă	x	x
7516242	IntelliDose swingo XP	x	x
7523390	IntelliTrail	x	x
8502830	Furtun de umplere cu apă, cu racord universal	x	x

RO

## Coduri de eroare

Codurile de eroare sunt prezentate pe afișaj.



### Indicație:

Oprii și reporniți mașina la fiecare cod de eroare.

Prin oprire și pornire poate fi eventual înlăturată o eroare semnalată.

Cod	Descriere	Remediere
E 020	Baterie complet descărcată Tensiunea bateriei a scăzut sub 20,5 V	Mașina necesită un ciclu complet de încărcare. Contactați partenerul de service
E 041	Diferența de curent între motoarele pentru perii este mai mare de 50 % timp de 15 secunde Agregatul de scule se ridică.	Oprii mașina și lăsați-o să se răcească. Contactați partenerul de service
E 048	S-a detectat un scurtcircuit sau o situație de suprasarcină (de exemplu roți sau perii blocate) Motorul de deplasare, motorul pentru perii sau motorul de aspirație se deconectează.	Contactați partenerul de service
E 051	Parametri eronați Suma de control parametrilor nu este corectă.	Contactați partenerul de service

## Transportul



### Atenție:

Această mașină poate fi ridicată numai cu dispozitive ajutătoare (de exemplu rampă hidraulică, rampă etc.)!



### Indicație:

Transportați mașina în poziție orizontală.



### Indicație:

Aveți grijă ca mașina să fie ancorată strâns și bine asigurată pe mijlocul de transport.

## Evacuarea la deșuri



### Indicație:

După terminarea duratei sale de viață, mașina și accesoriile vor fi evacuate la deșuri în mod corespunzător, conform prevederilor naționale. Partenerul dumneavoastră de service Diversey vă poate ajuta.

## Baterii



### Atenție:

Bateriile trebuie scoase din mașină înainte ca aceasta să fie evacuată la deșuri în mod corespunzător.

Bateriile consumate vor fi evacuate la deșuri în mod ecologic, în conformitate cu directivele UE 2006/66/CE sau conform prevederilor naționale respective.

**Dimensiunile mașinii**  
Cotele sunt în centimetri!

**XP-R**

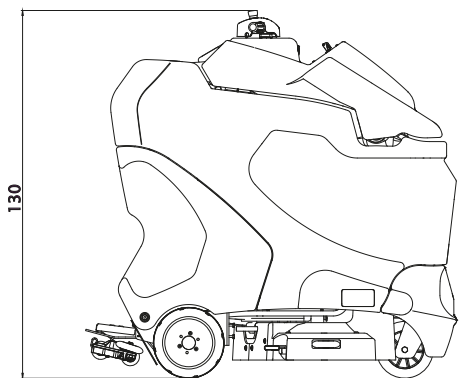

**XP-M**

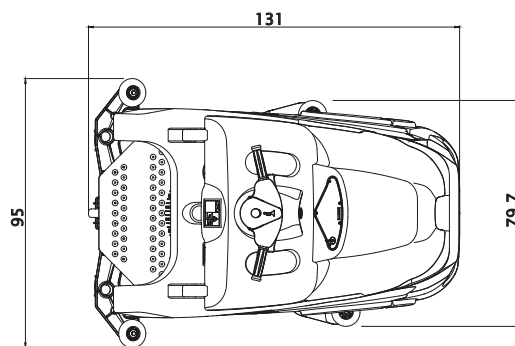
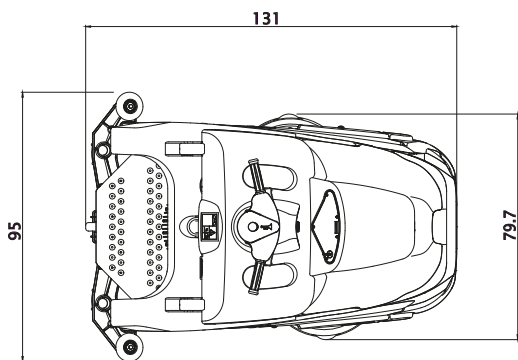
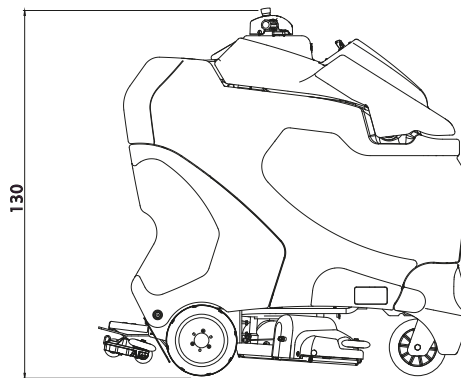

## Перевод оригинального руководства по эксплуатации

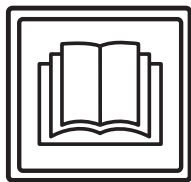

### ОСТОРОЖНО!

Перед первым вводом в эксплуатацию в обязательном порядке прочтите руководство по эксплуатации и указания по технике безопасности.

Бережно храните руководство по эксплуатации в доступном месте для получения справочной информации в любое время.

## Объяснение условных знаков



### Опасность!

Этот символ указывает на важную информацию. Обозначает важные указания, несоблюдение которых может создавать опасность для людей и/или приводить к значительному материальному ущербу!



### Внимание!

Этот символ указывает на важную информацию. Несоблюдение этих инструкций может привести к сбоям и повреждению имущества!



### Указание!

Этот символ указывает на важную информацию, относящуюся к эффективному использованию продукта. Несоблюдение этих инструкций может привести к неисправности!

• Обозначает рабочие шаги, которые необходимо выполнять по порядку.

## Оглавление

Указания по технике безопасности .....	374
Моющие средства .....	376
Дополнительные документы .....	376
Общий вид конструкции .....	377
Аккумуляторные батареи .....	378
Перед вводом в эксплуатацию .....	380
Начало работы .....	383
Окончание работы .....	385
Обслуживание, техобслуживание и уход .....	387
Неисправности .....	388
Технические данные .....	389
Принадлежности .....	390
Коды ошибок .....	390
Транспортировка .....	391
Утилизация .....	391
Габаритные размеры машины .....	391

## Использование по назначению

Машины предназначены для промышленного использования (например, в гостиницах, школах, больницах, торговых центрах, спортивных залах, на фабриках и т. п.). Они служат для влажной уборки жестких напольных покрытий при условии строгого соблюдения данного руководства по эксплуатации. Эти машины разработаны только для применения в помещениях.



### Внимание!

Машину запрещается использовать для полировки, нанесения масла и воска, очистки ковров, а также для удаления пыли. Применение машины для влажной уборки паркетных полов и полов с ламинированным покрытием осуществляется на страх и риск пользователя.



### Опасность!

При внесении в конструкцию машины изменений, не разрешенных компанией Diversey, знак безопасности и соответствие стандартам CE теряют силу. Использование машины не по назначению может привести к травмированию людей, повреждению машины и рабочего помещения. В этом случае любые гарантийные иски и рекламационные претензии, как правило, не принимаются.

## Указания по технике безопасности

Машины TASKI по своему дизайну и конструкции соответствуют основным требованиям по технике безопасности и охране здоровья Директив ЕС и в связи с этим имеют знак CE.



### Опасность!

Машину разрешается использовать только тем лицам, которые прошли соответствующий инструктаж или подтвердили свою пригодность к обслуживанию и имеют полномочия на использование машины.



### Опасность!

К эксплуатации машины не допускаются лица, в том числе дети, со ограниченными физическими, сенсорными или ментальными способностями или не имеющие достаточного опыта и знаний.

*Дети должны находиться под присмотром, им не разрешается играть с машиной.*



**Опасность!**

Машину запрещается использовать в помещениях, в которых хранятся или используются взрывоопасные и легковоспламеняющиеся вещества (например, бензин, растворители, мазут, пыль и т. п.).

*Электрические или механические компоненты могут привести к воспламенению этих веществ.*

**Опасность!**

Машину запрещается использовать для удаления ядовитых, вредных для здоровья, едких или раздражающих веществ (например, опасной пыли и т. п.). Фильтровальная система не в достаточной мере задерживает вещества такого рода.

*Нельзя исключить возможного нанесения вреда здоровью пользователя и третьих лиц.*

**Опасность!**

Во время работы учитывайте местные условия, а также обращайтесь внимание на третьих лиц и детей! В частности, при приближении к местам с недостаточной видимостью, как, например, перед дверями или поворотами, необходимо снижать скорость.

**Опасность!**

На машине запрещается перевозить других людей и предметы.

**Опасность!**

При возникновении неисправности, поломки, а также после столкновения или опрокидывания машину перед повторным вводом в эксплуатацию должен проверить специалист. Это также относится к случаям, когда машина была оставлена на открытом воздухе, опущена в воду или подвергалась воздействию влаги.

**Опасность!**

При повреждении влияющих на безопасность частей, как-то: крышка рабочих органов, сетевой кабель или крышки, которые обеспечивают доступ к токопроводящим деталям, следует немедленно прекратить эксплуатацию машины!

**Опасность!**

Запрещается ставить машину на наклонные поверхности, парковать или хранить ее там.

**Опасность!**

При выполнении любых работ на машине она должна быть выключена, а ключ вытасчен.

**Опасность!**

Запрещается использовать машину в помещениях с электромагнитным загрязнением (электросмог).

**Опасность!**

Запрещается использовать машину на поверхностях с уклоном >8%. На покатых участках необходимо двигаться с низкой скоростью, в «замедленном режиме», чтобы обеспечить безопасную остановку. Запрещается выполнять резкие повороты на наклонных поверхностях, так как это может нарушить устойчивость машины. Существует опасность возникновения аварийной ситуации.

**Опасность!**

Аккумуляторные батареи разных типов и/или производителей требуют различных зарядных характеристик. При невыполнении этого требования существует опасность возникновения аварийной ситуации.

**Внимание!**

Необходимо защитить машину от несанкционированного использования. Для этого, покидая машину, нужно вынуть ключ или хранить ее в запортом помещении.

**Внимание!**

Машину разрешается эксплуатировать и хранить только в сухих непыльных помещениях при температуре от +10 до +35 градусов.

**Внимание!**

Ремонтные работы на механических или электрических деталях машины разрешается выполнять только уполномоченным специалистам, которые ознакомлены со всеми важными правилами техники безопасности.

**Внимание!**

Разрешается использовать только те рабочие органы (щетки, диски и т. п.), которые обозначены в настоящем руководстве по эксплуатации как принадлежности или рекомендованы консультантом TASKI. Использование других рабочих органов может нарушить безопасность и ухудшить функции машины.

**Внимание!**

Необходимо постоянно соблюдать предписания по защите персонала и предотвращению несчастных случаев, а также указания производителя по использованию моющих средств.

**Внимание!**

Немедленно выключите всасывающий блок, если из машины вытекает пена или жидкость!

**Внимание!**

Машину разрешается эксплуатировать только с подходящими аккумуляторными батареями и проверенными зарядными устройствами.

**Внимание!**

Машины и устройства TASKI конструируются таким образом, чтобы в соответствии с современным уровнем развития науки можно было исключить опасность для здоровья вследствие возникающего шумового излучения или вибраций.

См. технические данные на странице 389.

**Моющие средства****Указание!**

Машины TASKI сконструированы таким образом, чтобы с помощью моющих средств TASKI достигать оптимальных результатов уборки.

Использование других моющих средств может привести к неполадкам в работе и к повреждениям машины или рабочего помещения.

По этой причине мы рекомендуем использовать только моющие средства TASKI.

Гарантия не распространяется на неисправности, возникшие вследствие использования неподходящих моющих средств.

Для получения дополнительной информации, пожалуйста, свяжитесь с вашим партнером TASKI услуг.

**Дополнительные документы****Указание!**

Схема электрических соединений данной машины приведена в перечне запасных частей.

Для получения дополнительной информации обращайтесь в сервисную службу.

Общий вид конструкции

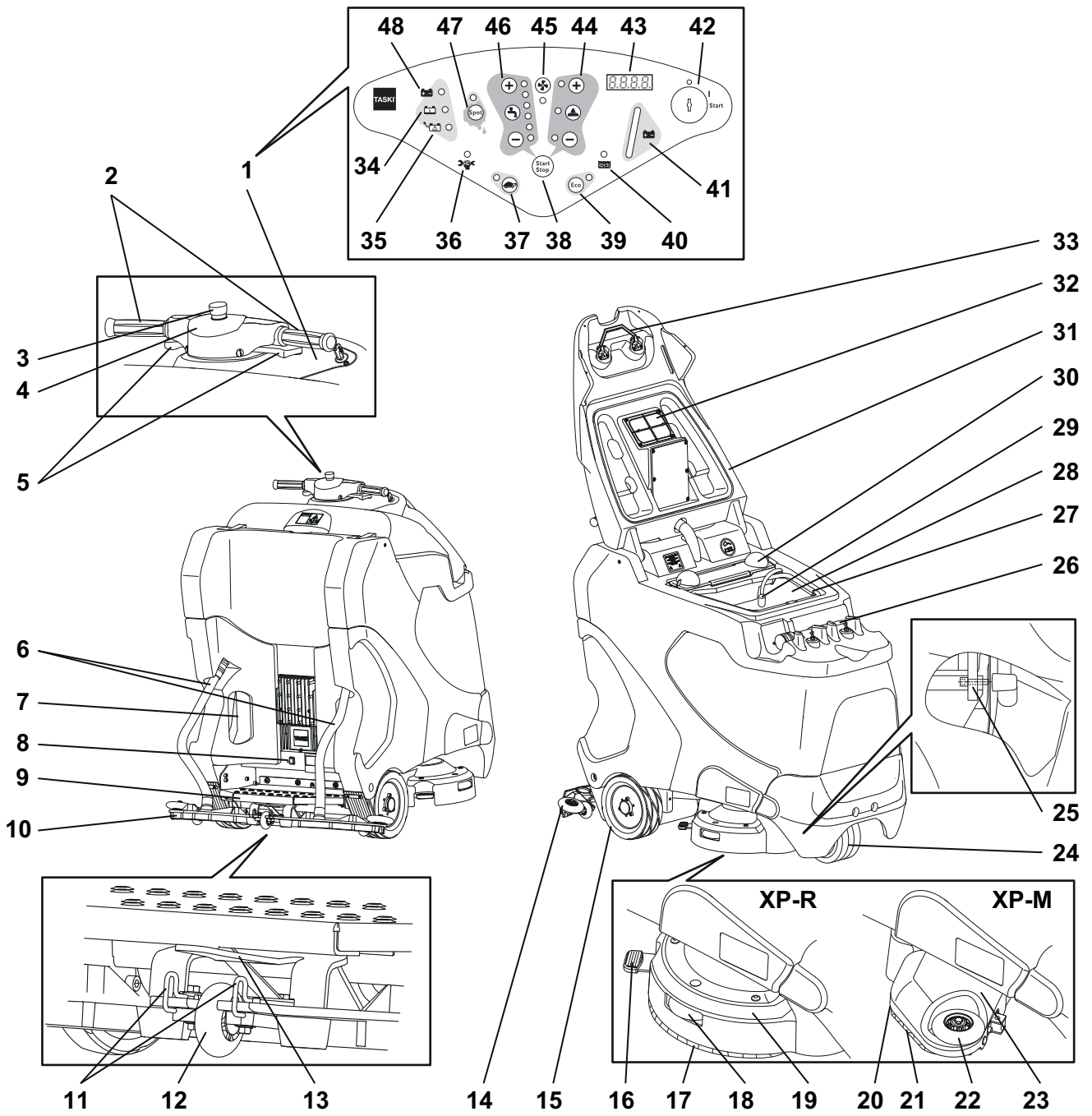

- 1 Панели управления
- 2 Ходовые рукоятки
- 3 Аварийный останов
- 4 Звуковой сигнал
- 5 Переключатель режимов
- 6 Всасывающий шланг
- 7 Сетевой кабель для встроенного зарядного устройства для аккумуляторных батарей
- 8 Электронный стояночный тормоз
- 9 Подножка с предохранительным выключателем
- 10 Осушитель
- 11 Фиксирующая скоба осушителя
- 12 Опорное колесо осушителя
- 13 Держатель осушителя
- 14 Отводящий ролик осушителя
- 15 Ведущее колесо
- 16 Педаль разблокировки рабочих органов
- 17 Щетка
- 18 Отводящий ролик блока рабочих органов XP-R
- 19 Блок рабочих органов XP-R
- 20 Педаль разблокировки рабочих органов
- 21 Вращающаяся микро-щетка
- 22 Отводящий ролик блока рабочих органов XP-M
- 23 Блок рабочих органов XP-M
- 24 Направляющий ролик
- 25 Разблокировка аккумуляторного отсека
- 26 Сливной шланг
- 27 Бак чистой воды (эластичный резервуар)
- 28 Бак грязной воды
- 29 Насос и всасывающий фильтр
- 30 Фильтр грубой очистки
- 31 Крышка бака
- 32 Приемный фильтр
- 33 Разблокировка крышки бака
- 34 Индикатор «Идет зарядка батареи»
- 35 Индикатор «Неисправность батареи / блока питания»
- 36 Индикатор техобслуживания
- 37 Кнопка движения с малой скоростью (ВКЛ./ВЫКЛ.)
- 38 Кнопка программы (пуск / останов)
- 39 Кнопка режима ECO (ВКЛ./ВЫКЛ.)
- 40 Индикатор полного бака грязной воды
- 41 Индикатор заряда батареи
- 42 Замок-выключатель
- 43 Дисплей
- 44 Кнопка привода рабочих органов (ВКЛ./ВЫКЛ.), давление прижима щеток (+ / -)
- 45 Кнопка всасывающего блока (ВКЛ./ВЫКЛ.)
- 46 Кнопки подачи моющего раствора (ВКЛ./ВЫКЛ.), количество (+ / -)
- 47 Кнопка режима Spot (ВКЛ./ВЫКЛ.)
- 48 Индикатор «Батарея заряжена»

## Аккумуляторные батареи

### Разрешенные аккумуляторные батареи

Для работы машины необходимы тяговые аккумуляторные батареи (не стартерные батареи или батареи устройств). Рекомендуется использовать чистые тяговые аккумуляторные батареи. Только они обеспечивают долгий срок службы.

Тяговые аккумуляторные батареи выпускаются как открытые (залитые) или необслуживаемые (VRLA) АКБ (гелевые и AGM). Машина должна быть соответствующим образом настроена в зависимости от типа и производителя аккумуляторных батарей.

Аккумуляторные батареи имеют разный срок службы и различные характеристики.

Программирование машины должно осуществляться после установки аккумуляторных батарей или при изменении типа и/или производителя аккумуляторных батарей и перед вводом в эксплуатацию.

Неправильные настройки могут привести к преждевременному выходу аккумуляторных батарей из строя.

### Меры предосторожности при обращении с аккумуляторными батареями



- Аккумуляторные батареи содержат кислоту. Во время техобслуживания, монтажа и демонтажа залитых аккумуляторных батарей необходимо использовать защитные очки.



- При попадании брызг кислоты в глаза или на кожу промойте их большим количеством чистой воды. Затем немедленно обратитесь к врачу. Прополощите одежду в воде!
- Во время зарядки аккумуляторных батарей возникает гремучий газ. Держите их вдали от открытого огня или раскаленных предметов!



- Не курите!



- Опасность ожога!



- Внимание! Полюсные выводы аккумуляторных батарей всегда находятся под напряжением, поэтому на них запрещается класть предметы!



### Внимание!

Храните аккумуляторные батареи в сухом и чистом месте. Немедленно уберите вытекшую кислоту или воду (залитые АКБ).

При этом используйте защитные перчатки.

**Внимание!**

Аккумуляторные батареи разрешается устанавливать и подсоединять в соответствии со схемой подключения только имеющим официальное разрешение компании Diversey станциям технического обслуживания или специалистам. Ошибки при установке или подключении могут привести к тяжелым травмам, взрыву и серьезным повреждениям машины и рабочего помещения.

**Внимание!**

Также соблюдайте инструкции по применению от производителя аккумуляторных батарей.

**Внимание!**

Во время зарядки аккумуляторных батарей необходимо обеспечить достаточную вентиляцию.

**Внимание!**

При техобслуживании аккумуляторных батарей их необходимо отсоединить от машины!

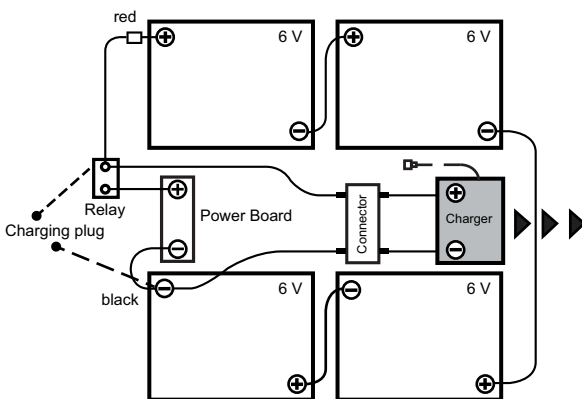
**Схема подключения аккумуляторных батарей****Зарядка с помощью внешнего зарядного устройства для аккумуляторной батареи**

Аккумуляторные батареи разных типов и/или производителей требуют различных зарядных характеристик.

**Внимание!**

Зарядка с неправильной характеристикой или использование неподходящего зарядного устройства приводят к преждевременному выходу из строя или быстрой поломке аккумуляторных батарей.

Опциональные встроенные зарядные устройства адаптированы к размеру аккумуляторных батарей и имеют несколько зарядных характеристик, которые устанавливаются на заводе или техником сервисной службы TASKI для рекомендованных аккумуляторных батарей. Данное предписание аналогичным образом применяется при использовании стационарных (внешних) зарядных устройств.

**Внимание!**

Постоянное непродолжительное использование с последующей подзарядкой может повредить аккумуляторные батареи. Рекомендуемое значение: перед подзарядкой минимальный заряд должен составлять прим. 20% от доступной емкости.

**Внимание!**

Для обеспечения максимально возможного срока службы тяговые аккумуляторные батареи 2 раза в неделю должны проходить полный цикл зарядки (12–16 ч).

**Внимание!**

Перед длительным простоем машины аккумуляторные батареи необходимо полностью зарядить. Затем зарядное устройство отсоединяется от машины/сети. Аккумуляторные батареи со временем разряжаются. В зависимости от типа их следует повторно заряжать через 3–6 месяцев. Перед повторным вводом в эксплуатацию аккумуляторные батареи необходимо снова полностью зарядить.

**Зарядка с помощью внешнего зарядного устройства**

- Подсоедините внешнее зарядное устройство к штекеру аккумуляторной батареи машины.

**Внимание!**

Для обеспечения хорошего электрического контакта штекер должен быть вставлен до упора.

**Указание!**

Во время процесса зарядки все функции машины выключены.

**Зарядка с помощью (опционального) встроенного зарядного устройства**

- Машина должна быть выключена.
- Вытащите сетевой кабель и вставьте его в (защищенную инерционным предохранителем) розетку.

## После завершения процесса зарядки



### Внимание!

Выключите зарядное устройство, прежде чем отсоединить его от аккумуляторных батарей (только для внешних зарядных устройств).  
*Отсоединение включенного зарядного устройства может привести к взрыву в аккумуляторном отсеке.*

- Уложите сетевой кабель при использовании (опциональных) зарядных устройств в предусмотренное для него место.
- Храните зарядный кабель в сухом месте, защищенном от повреждений.



### Внимание!

Зарядные кабели передают высокие токи. При признаках повреждения штекера, кабеля или адаптера зарядное устройство запрещается использовать.

## Техобслуживание открытых (залитых) аккумуляторных батарей и уход за ними

### Указание!



Уход за не требующими обслуживания аккумуляторными батареями ограничивается правильным выполнением процесса зарядки.

## Открытие аккумуляторного отсека для техобслуживания

- Машина должна быть выключена.



### Опасность!

Прежде чем открывать аккумуляторный отсек, необходимо убедиться в том, что оба бака пусты.

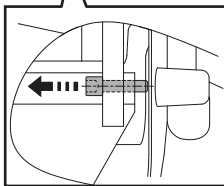

- В нижней части на передней стороне машины слева и справа находится разблокировка аккумуляторного отсека.
- Выкрутить винты с внутренним шестигранником.

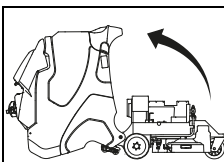

- Осторожно опрокинуть бак назад, чтобы он лежал на полу.



### Опасность!

После завершения техобслуживания осторожно вернуть бак в исходное положение и вкрутить винт с внутренним шестигранником.

## Перед вводом в эксплуатацию

### Стояночный тормоз

Включение:

- Стояночный тормоз включается автоматически посредством электроники при нажатии переключателя режимов.

Разблокировка:

### Указание!



Ступенька должна быть занята.

- При нажатии переключателя режимов стояночный тормоз автоматически разблокируется.

Аварийная разблокировка:

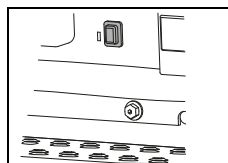

- Для перемещения машины при выходе из строя системы управления или отключении электропитания необходимо разблокировать стояночный тормоз вручную. Для этого необходимо нажать на кнопку разблокировки. Она находится над ступенькой.

## Проверка стояночного тормоза и аварийного останова



### Внимание!

Стояночный тормоз и кнопка аварийного останова являются важными элементами безопасности. Поэтому необходимо регулярно, через короткие временные интервалы, проверять их исправность перед использованием машины.

- Включите машину.
- Нажмите на переключатель режимов, одновременно держа руль прямо. Машина начнет двигаться по прямой.
- Нажмите кнопку аварийного останова.

### Указание!



Машина должна резко затормозить до полной остановки и при этом двигаться прямо без коррекции угла поворота рулевого колеса.



### Опасность!

Если эта функция не выполняется, необходимо вывести машину из эксплуатации до ее отправки в сервисный центр TASKI для квалифицированного ремонта.

## Сигнальные устройства



### Внимание!

Необходимо регулярно проверять исправность сигнальных устройств: сигнальной лампы, проблескового маячка и звукового сигнала. Неисправности подлежат незамедлительному устранению. Эксплуатация машины с неисправными сигнальными устройствами или без них требует повышенной осторожности и внимания.



### Опасность!

Национальные предписания всегда имеют решающее значение. Они могут потребовать иных действий, и эти требования необходимо строго соблюдать.

## Движение

Управление направлением движения осуществляется с помощью руля, управление скоростью — с помощью переключателя режимов. Скорость регулируется бесступенчато.

При отпускании переключателя режимов машина останавливается, и включается стояночный тормоз.

- Включите машину (замок-выключатель).

*Индикаторы загорятся на короткое время.*

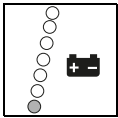

*Индикатор заряда батареи информирует о готовности машины к работе (при неисправности см. стр. 388).*

- Для движения вперед необходимо только нажать переключатель режимов по направлению вперед.
- Для движения назад необходимо нажать переключатель режимов по направлению назад.



### Указание!

При движении на поворотах скорость снижается электронной системой.



### Указание!

При движении назад в рабочем режиме осушитель автоматически поднимается, а подача мощного раствора прекращается.

## Перемещение машины (в случае неисправности)



### Указание!

Перемещение машины разрешается выполнять только вдвоем.



### Внимание!

В связи с большим весом машины ее перемещение вручную сопряжено с риском!

*Неверные шаги могут привести к травмам персонала и к повреждению машины.*

- Перемещение можно выполнять только при нажатии кнопки разблокировки. (См. страницу 380)

## Установка рабочего органа

Перед установкой проверьте:

- чтобы щетка не опускалась ниже красной отметки (щетина) или 1 см длины щетины;
- степень износа и чистоту диска.



### Внимание!

Запрещается использовать щетки, которые достигли максимально допустимого износа. Максимально допустимый износ отображается посредством длины красной щетины. Запрещается использовать изношенные или грязные диски. Используйте только оригинальные рабочие органы TASKI. Несоблюдение этого указания может привести к неудовлетворительным результатам уборки вплоть до повреждения напольного покрытия.

## XP-R

- Установите рабочие органы под блоком рабочих органов.

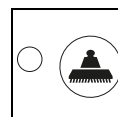

- Нажмите кнопку «Привод рабочих органов ВКЛ./ВЫКЛ.».

*Блок рабочих органов автоматически опускается, центрирует рабочие органы и останавливается.*

- Встаньте на подножку.

*Рабочие органы автоматически зафиксированы и, следовательно, будут готовы к работе.*



### Внимание!

Проверьте, зафиксировались ли рабочие органы.



### Указание!

Привод рабочих органов включается при нажатии переключателя режимов.

## XP-M

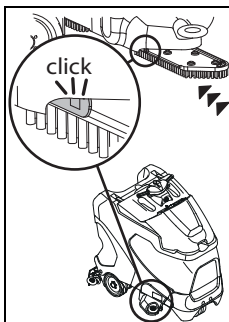

- Нажмите на рабочий орган по направлению вверх и сдвиньте его внутрь, пока он не зафиксируется.

## Монтаж осушителя

- Машина должна быть выключена.
- Установите осушитель под держатель осушителя.

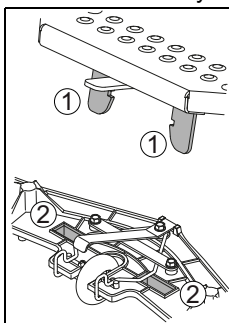

- Разместите осушитель под язычками держателя осушителя (1) таким образом, чтобы они вошли в пазы осушителя (2).

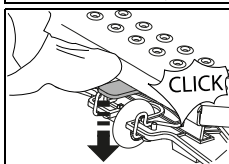

- Надавите на держатель осушителя по направлению вниз так, чтобы осушитель зафиксировался.

- Закрепите оба всасывающих шланга на штуцерах осушителя.

## Заполнение бака чистой воды



### Внимание!

Максимально допустимая температура воды 60° C/140° F.

Компания Diversey рекомендует использовать холодную воду, так как горячая вода при контакте с полом сразу принимает температуру пола и поэтому не дает необходимого результата.

- Машина должна быть выключена.
- Откройте крышку бака.
- Установите бак чистой воды (эластичный резервуар) в нужное положение.
- Вытащите дозатор из бака чистой воды (эластичный резервуар).

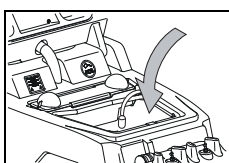

- Залейте воду в бак чистой воды (эластичный резервуар).  
*Верхняя красная отметка обозначает максимально допустимый уровень заполнения.*

- Откройте крышку бака в исходное положение и прижмите ее по направлению вниз, чтобы она зафиксировалась.

## Дозировка



### Внимание!

При работе с химическими средствами используйте перчатки, защитные очки и соответствующую (защитную) рабочую одежду!



### Указание!

Используйте только рекомендованные компанией Diversey химические средства и в обязательном порядке соблюдайте инструкцию по применению этих средств.



### Опасность!

Использование неподходящих средств (в том числе, содержащих хлор, кислоты или растворители) может причинить вред здоровью и привести к серьезным повреждениям машины.

## Примеры дозировки

Указание на упаковке средства		Объем бака	Количество средства на одну заправку бака
0,5%	50 мл на 10 л воды	113л	0.5л
1%	100 мл на 10 л воды	113л	1.1л
2%	200 мл на 10 л воды	113л	2.2л
3%	300 мл на 10 л воды	113л	3.3л

- Заполните дозатор подходящим средством и вылейте его содержимое в эластичный резервуар. Повторяйте процесс до достижения нужной дозировки.
- По окончании дозировки оставьте дозатор в эластичном резервуаре.



### Указание!

TASKI предлагает в качестве опции автоматический дозатор. Его также можно установить дополнительно. Обратитесь к консультанту сервисной службы.

## Предварительная очистка



### Внимание!

Удалите все предметы (частицы дерева, металла и т. д.) с очищаемой поверхности.

*Они могут разбрасываться в стороны в результате вращения рабочего органа, причиняя травмы людям и ущерб окружающему помещению.*



## Начало работы



### Внимание!

При работе с этой машиной всегда носите нескользящую обувь и соответствующую рабочую одежду!



### Указание!

Во время работы машины всегда держите обе руки на руле или ходовой рукоятке, чтобы обеспечить надежное управление.



### Внимание!

Сначала ознакомьтесь с машиной, выполнив первые ходовые испытания на свободном участке.



### Внимание!

Если во время эксплуатации машины возникает опасность падения предметов, необходимо принять или соблюдать соответствующие меры предосторожности, предусмотренные национальными предписаниями.



### Внимание!

Перед началом работы проверьте (в рабочем положении) наличие достаточной зоны видимости для обеспечения безопасной работы. Необходимо соблюдать стандарт EN 3411.

*Недостаточная зона видимости может затруднять работу и таким образом ставить под угрозу безопасность оператора, машины и третьих лиц.*



### Внимание!

Во время работы соблюдайте максимальную габаритную высоту проезда в дверях и в подземных переходах, указанную на предупредительной табличке, прикрепленной к машине.



### Указание!

Во время работы в общественных зданиях должна быть включена сигнальная лампа.

- Включите машину.

*Индикаторы загорятся на короткое время.*

## Использование аварийного останова



### Внимание!

При нажатии кнопки аварийного останова необходимо отпустить педаль акселератора/переключатель режимов, так как невыполнение этого требования приведет к недопустимому удлинению тормозного пути.

## Запуск программы вручную

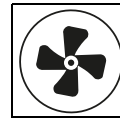

- Нажмите кнопку «Привод всасывающего блока ВКЛ./ВЫКЛ.».

*Загорается индикатор, запускается вакуумный двигатель, и осушитель автоматически опускается в рабочее положение.*



- Нажмите кнопку «Подача моющего раствора ВКЛ./ВЫКЛ.».

*Загорается индикатор.*

*Подача моющего раствора начинается, когда рабочие органы вращаются.*

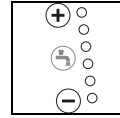

- Выберите нужную ступень дозирования, нажав кнопки «+/-» (ступени 1–6).



### Указание!

Компания Diversey рекомендует работать экологично, определив нужный объем дозирования средства. Избыточная или недостаточная дозировка приводит к неудовлетворительным результатам очистки.



### Указание!

TASKI предлагает в качестве опции автоматический дозатор. Его также можно установить дополнительно. Обращайтесь к консультанту сервисной службы.



- Нажмите кнопку «Привод рабочих органов ВКЛ./ВЫКЛ.».

*Загорается индикатор, блок рабочих органов опускается и процесс соединения запускается автоматически.*

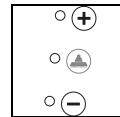

- Выберите нужное давление прижима рабочих органов, нажав кнопки «+/-» (ступени 1—3).



### Указание!

Определите и выберите минимальную ступень, которой достаточно для достижения хороших результатов уборки. Тем самым обеспечивается оптимальное потребление электроэнергии и бережное использование машины.

## Режим ECO



- Для включения режима ECO нажмите кнопку «Режим ECO ВКЛ./ВЫКЛ.».



### Указание!

При необходимости дозировку моющего раствора и давление щеток в режиме ECO можно регулировать вручную. Режим ECO рассчитан на ровные полы без швов.

## Режим Spot



- Для включения режима Spot нажмите кнопку «Режим Spot ВКЛ./ВЫКЛ.».

### Указание!



При необходимости дозировку моющего раствора и давление щеток в режиме Spot можно регулировать вручную. Режим Spot предназначен для очень грязных полов.

## Запуск с помощью кнопки «Программа»



- При нажатии кнопки «Программа» при следующем начале работы или рабочей операции все функции машины запускаются с последними использованными значениями.

### Указание!



При повторном нажатии кнопки соответствующая функция снова удаляется. При этом вакуумный двигатель работает по инерции в течение заданного времени, чтобы минимизировать подтеки. Индикатор мигает до выключения вакуумного двигателя.

### Указание!



Установленные значения можно изменять в течение рабочего процесса. Установленные при выключении значения сохраняются и при повторном включении автоматически активируются снова.

### Указание!



При нажатии кнопки «Программа» во время окончания работы запускается оптимизированная программа для окончания работы: см. описание на стр. 385 в разделе «Выполнение операции автоматически». Настройки и активированные функции сохраняются.

## Начало уборки

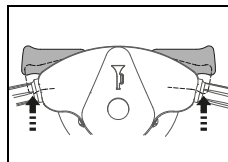

- Если машина включена и оператор находится на подножке, машина приводится в движение при нажатии переключателя режимов. Если выбраны эти функции, запускается блок рабочих органов, и открывается трубопровод подачи моющего раствора.

*Скорость движения регулируется с помощью положения переключателя режимов. При отпускании переключателя режимов машина автоматически останавливается, и включается стояночный тормоз. Трубопровод подачи моющего раствора закрывается, затем по истечении времени задержки останавливается блок рабочих органов.*

### Указание!



Подаваемое количество моющего раствора регулируется в соответствии с рабочей скоростью (Intelliflow).

### Внимание!



При выполнении работ на поворотах или узких участках необходимо нажать кнопку «Движение с малой скоростью (ВКЛ./ВЫКЛ.)» (индикатор горит). За счет этого максимальная рабочая скорость снижается и опасность аварии уменьшается.

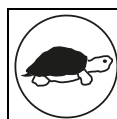

- При повторном нажатии кнопки ограничение отменяется, индикатор гаснет.

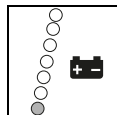

- Если в индикаторе заряда батареи загорелась красная лампочка, переместите поломоечную машину к зарядному устройству.

## Емкость аккумуляторной батареи: окончание эксплуатационной готовности

Индикатор заряда батареи информирует о возможном времени работы.

- Если начинает мигать красная лампочка, остается еще примерно 5 минут для работы.
- Затем блок рабочих органов, а через 30 секунд и осушитель поднимаются. Красная лампочка горит непрерывно.
- Остается еще 10 минут, чтобы переместить машину к зарядной станции. Затем машина останавливается самопроизвольно.
- Для повторного ввода в эксплуатацию необходимо полностью зарядить аккумуляторные батареи.

## Способы уборки

### Прямой способ

Влажная уборка и осушение одновременно.

### Непрямой способ

Использование моющего раствора, влажная уборка и осушение в несколько приемов.



#### Указание!

При определенных условиях специальная комбинация напольного покрытия/загрязнения и моющего средства может отрицательно сказаться на управлении машиной. За счет колес, поставляемых в качестве опции, можно улучшить тягу машины на полу. Обращайтесь к консультанту сервисной службы TASKI.

### Доливка моющего раствора



#### Внимание!

Уборка без моющего раствора может привести к повреждению напольного покрытия.



#### Указание!

Вибрирующий шум насоса указывает на то, что бак чистой воды (эластичный резервуар) пуст.



#### Внимание!

Длительная работа насоса всухую является недопустимой.

- Машина должна быть выключена.
- Откройте крышку бака.
- Заполните бак чистой водой (эластичный резервуар) водой, см. стр. 382.
- Добавьте моющее средство с помощью дозатора.
- Откиньте крышку бака в исходное положение и прижмите ее по направлению вниз, чтобы она зафиксировалась.

### Опорожнение бака грязной воды

#### Индикатор полного бака грязной воды

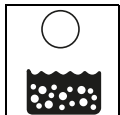

- Если загорается индикатор бака грязной воды, программа уборки отменяется, осушитель поднимается и всасывающий блок выключается.

- Опорожните бак грязной воды, см. стр. 386.



#### Указание!

При образовании пены в баке индикатор бака грязной воды также загорается.

- Опорожните бак грязной воды, см. стр. 386.

## Окончание работы

### Выполнение операции вручную



- Нажмите кнопку «Моющий раствор ВКЛ./ВЫКЛ.».

*Подача моющего раствора прекращается.*

- Проедьте еще несколько метров, чтобы рабочие органы повращались в течение короткого времени, это предотвратит образование подтеков.

*Это особенно важно при использовании контактных дисков TASKI!*



- Нажмите кнопку «Привод рабочих органов ВКЛ./ВЫКЛ.».

*Загорается индикатор, блок рабочих органов останавливается и поднимается.*

- Продвиньтесь еще на несколько метров, чтобы собрать оставшуюся грязную воду.

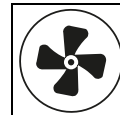

- Нажмите кнопку «Привод всасывающего блока ВКЛ./ВЫКЛ.».

*Загорается индикатор, осушитель автоматически поднимается.*

*Вакуумный двигатель работает по инерции еще 15 секунд.*

### Выполнение операции автоматически



- Нажмите кнопку «Пуск/останов программы».

*Подача моющего раствора прекращается.*

*Блок рабочих органов останавливается и поднимается.*

*Через 30 секунд поднимается осушитель.*

*Вакуумный двигатель работает по инерции еще 15 секунд, прежде чем выключиться.*

### Опорожнение и очистка осушителя

- Машина должна быть выключена.
- Снимите оба всасывающих шланга со штуцеров осушителя.

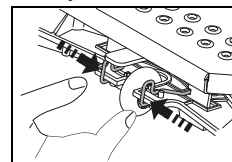

- Сожмите фиксирующие скобы. Благодаря этому осушитель разблокируется и его можно будет снять с держателя осушителя.

- Очистите осушитель под проточной водой с помощью щетки.



#### Указание!

Только очищенные и неповрежденные водосборные резинки обеспечивают оптимальное осушение!

## Опорожнение и очистка баков грязной и чистой воды (эластичный резервуар)

### Указание!



Утилизация грязной воды или моющего раствора должна осуществляться в соответствии с национальными предписаниями.

### Указание!



При опорожнении бака соблюдайте предписания по средствам индивидуальной защиты, составленные производителем моющих средств.

- Машина должна быть выключена.

### Порядок действий

- Откройте крышку бака.

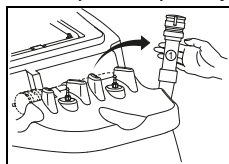

- Вытащите шланг для слива грязной воды из держателя.
- Вставьте сливной шланг в слив.
- Сожмите основание (1) сливного шланга.
- Снимите крышку со сливного шланга и опорожните бак грязной воды.

- Поднимите бак чистой воды (эластичный резервуар), положите его в самое глубокое место бака грязной воды и опорожните.
- Извлеките пустой бак чистой воды (эластичный резервуар) из бака грязной воды и тщательно промойте его чистой водой.
- Тщательно промойте бак грязной воды чистой водой.

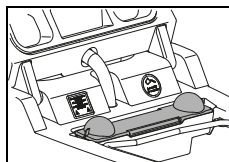

- Вытащите фильтр грубой очистки (желтый), опорожните и тщательно промойте его под проточной водой.

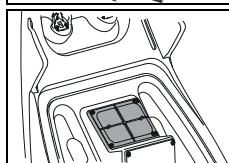

- Извлеките приемный фильтр (желтый) и сотрите грязь салфеткой или мягкой щеткой.

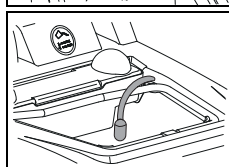

- Извлеките всасывающий фильтр и сотрите грязь салфеткой или мягкой щеткой.



### Внимание!

Засорившийся приемный фильтр может ухудшить производительность всасывания.

Засорившийся всасывающий фильтр может уменьшить количество моющего раствора.

- Снова смонтируйте фильтр грубой очистки (желтый), бак чистой воды (эластичный резервуар), приемный и всасывающий фильтры.
- Снова вставьте сливной шланг в держатель.

## Снятие и очистка рабочего органа

### Указание!



Очищайте рабочий орган после каждой уборки.

- Машина должна быть выключена.

### XP-R

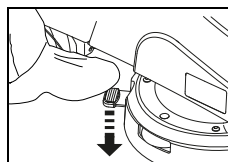

- Нажмите ногой на педаль разблокировки рабочих органов.

### XP-M

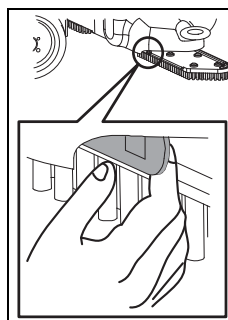

- Потяните за рычаг фиксатора.

- Вытащите рабочие органы и очистите их под проточной водой.

## Очистка машины



### Внимание!

Категорически запрещается очищать машину с помощью водяной струи или устройства для очистки под высоким давлением.

*Проникающая в машину вода может привести к серьезным повреждениям механических или электрических деталей.*

- Протрите машину влажной тряпкой.

## Хранение/постановка машины на стоянку (не во время работы)

### Указание!



Машина должна быть выключена, а ключ вытасчен.

### Указание!



Храните машину с опущенным осушителем, опущенным рабочим органом и открытой крышкой бака. Это позволяет баку высохнуть. Тем самым предотвращается образование плесени и неприятного запаха.



### Внимание!

Категорически запрещается хранить машину с разряженными аккумуляторными батареями. Это приведет к повреждению батарей без возможности их восстановления.

### Обслуживание, техобслуживание и уход

Техобслуживание машины — это залог ее исправного функционирования и долгого срока службы.



### Внимание!

Разрешается использовать только оригинальные запчасти TASKI, в противном случае любые гарантийные иски и рекламационные претензии не принимаются!



### Внимание!

Чтобы исключить случайное включение машины, перед началом работ по техобслуживанию необходимо

- выключить машину;
- извлечь ключ и
- нажать кнопку аварийного останова.

Объяснение условных знаков:

◇ = каждый раз по окончании уборки, ◇◇ = каждую неделю, ◇◇◇ = каждый месяц, ⊗ = индикатор техобслуживания

Действие	◇	◇◇	◇◇◇	⊗	Страница
Зарядка аккумуляторных батарей	•				379
Доливка дистиллированной воды (залитые АКБ). См. контрольную тетрадь производителя аккумуляторных батарей!		•			380
Опорожнение и очистка баков грязной и чистой воды	•				386
Проверка всасывающего и приемного фильтров на наличие загрязнений, очистка	•				
Очистка всех деталей, обозначенных желтым цветом	•				
Очистка рабочих органов	•				386
Очистка осушителя, проверка водосборных резинок на износ и при необходимости замена	•				385
Очистка машины влажной тряпкой	•				386
Очистка уплотнения крышки бака, проверка на наличие трещин и при необходимости замена	•				
Проверка стояночного тормоза и кнопки аварийного останова				•	380
Программа техобслуживания/обслуживания, выполняемая техником сервисной службы Diversey				•	

### интервалы технического обслуживания

Машины TASKI — это высококачественные машины, которые прошли проверку на безопасность на заводе и уполномоченными контролерами. Электрические и механические части подвержены износу или старению, если они используются в течение долгого времени.



- Для обеспечения эксплуатационной безопасности и работоспособности обслуживание должно проводиться, когда загорается индикатор обслуживания (заводская настройка: 650 часов работы) или не реже одного раза в год.

### обслуживание клиентов

При обращении к нам в связи с неполадками в работе машины или для заказа просьба указывать тип и номер машины.

Данная информация указана на заводской табличке машины. На последней странице настоящего руководства по эксплуатации указаны адреса ближайших сервисных центров компании Diversey.

### Замена водосборных резинок

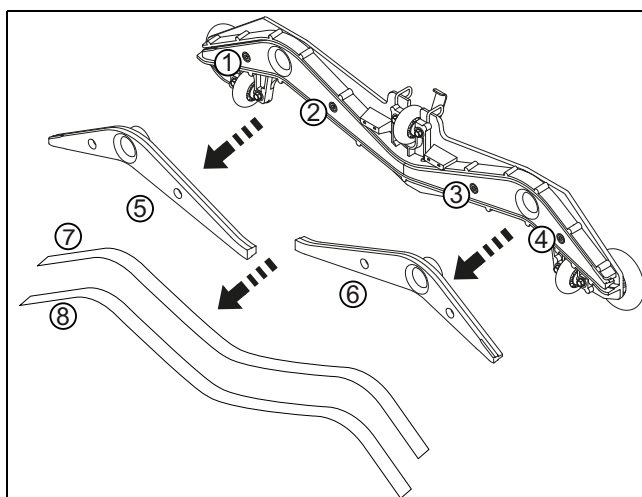

- Открутите винты с внутренним шестигранником (1, 2, 3, 4).
- Отсоедините корпус осушителя (2) от пластины осушителя (6).
- Вытащите ламели (7, 8).
- Очистите корпус осушителя и две пластины осушителя под проточной водой.
- Смонтируйте перевернутые или новые водосборные резинки на пластине осушителя.
- Снова вставьте пластину осушителя в корпус.
- Снова прикрутите четыре винта с внутренним шестигранником.

## Неисправности

Неисправность	Возможная причина	Устранение неисправности	Страница
Машина без функции не включается	Машина выключена	<ul style="list-style-type: none"> <li>Поверните ключ</li> </ul>	377
	Нажат выключатель аварийного останова	<ul style="list-style-type: none"> <li>Подсоедините штекер аккумуляторной батареи к машине</li> </ul>	377
	Главный предохранитель неисправен	<ul style="list-style-type: none"> <li>Проверьте/замените предохранитель</li> <li>Обратитесь в сервисный центр</li> </ul>	
	Код ошибки на дисплее	<ul style="list-style-type: none"> <li>Обратитесь в сервисный центр</li> </ul>	390
	Включен иммобилайзер или имеет место неисправность системы управления	<ul style="list-style-type: none"> <li>Встаньте на подножку.</li> </ul>	
	Аккумуляторные батареи разряжены, или неисправно зарядное устройство	<ul style="list-style-type: none"> <li>Зарядите аккумуляторные батареи</li> <li>Обратитесь в сервисный центр</li> </ul>	380
	Аккумуляторные батареи неисправны	<ul style="list-style-type: none"> <li>Обратитесь в сервисный центр</li> </ul>	
Блок рабочих органов или всасывающий блок не выключаются	Неисправность электронного оборудования или панели управления	<ul style="list-style-type: none"> <li>Выключите машину с помощью аварийного выключателя</li> <li>Обратитесь в сервисный центр</li> </ul>	377
Щетка не крутится	Привод щетки выключен	<ul style="list-style-type: none"> <li>Нажмите кнопку «Щетка»</li> </ul>	377
	Главный предохранитель неисправен	<ul style="list-style-type: none"> <li>Замените предохранитель</li> </ul>	
	Двигатель вращается, рабочий орган нет	<ul style="list-style-type: none"> <li>Приводной ремень порвался</li> <li>Обратитесь в сервисный центр</li> </ul>	
Плохая производительность всасывания Пол остается мокрым Грязная вода не собирается	Всасывающий блок не включен	<ul style="list-style-type: none"> <li>Нажмите кнопку «Всасывающий блок»</li> </ul>	377
	Нажата кнопка «ECO»	<ul style="list-style-type: none"> <li>Отпустите кнопку «ECO»</li> </ul>	377
	Всасывающий шланг не подсоединен	<ul style="list-style-type: none"> <li>Подсоедините всасывающий шланг</li> </ul>	382
	Осушитель не опущен на пол	<ul style="list-style-type: none"> <li>Проверьте функционирование держателя осушителя</li> </ul>	382
	Водосборные резинки изношены	<ul style="list-style-type: none"> <li>Замените водосборные резинки</li> </ul>	387
	Шланг или осушитель засорились (например, кусками дерева, остатками ткани)	<ul style="list-style-type: none"> <li>Удалите посторонние предметы</li> </ul>	
	Приемный фильтр засорился	<ul style="list-style-type: none"> <li>Удалите посторонние предметы</li> </ul>	377
	Индикатор всасывающего блока горит, но всасывающий блок не работает	<ul style="list-style-type: none"> <li>Проверьте предохранитель, при необходимости замените</li> <li>Если предохранитель в порядке, обратитесь в сервисный центр</li> </ul>	382
Всасывающий блок отключается	Бак грязной воды заполнен	<ul style="list-style-type: none"> <li>Опорожните бак грязной воды</li> <li>Проверьте индикатор контроля аккумуляторных батарей</li> <li>Проверьте предохранители</li> </ul>	385
	Бак грязной воды загрязнен	<ul style="list-style-type: none"> <li>Проверьте или при необходимости очистите</li> </ul>	386

Неисправность	Возможная причина	Устранение неисправности	Страница
Недостаточный выход моющего раствора	Бак моющего раствора пуст	• Проверьте бак моющего раствора	385
	Установлен слишком маленький напор моющего раствора	• Установите напор моющего раствора с помощью кнопки «+/-»	377
	Кнопка «Моющий раствор» не нажата	• Нажмите кнопку «Моющий раствор»	377
	Всасывающий фильтр	• Очистите	

## Технические данные

Машина	XP-R	XP-M	
Рабочая ширина	75		см
Ширина осушителя	95		см
Размеры (Д x Ш x В)	131 x 95 x 130		см
Вес машины в рабочем состоянии, макс.	520	510	кг
Номинальное напряжение	24 В		пост. тока
Номинальная мощность	1200		Вт
Номинальный объем бака чистой воды	113		л

Значения, определенные согласно IEC 60335-2-72	XP-R	XP-M	
Вес машины с аккумуляторными батареями (транспортный вес)	330	320	кг
Уровень звукового давления LpA	69	67	дБ(А)
Погрешность KpA	2.5		дБ(А)
Общее значение колебаний	<2.5		м/с <sup>2</sup>
Погрешность K	0,25		м/с <sup>2</sup>
Защита от брызг воды	IPX3		
Класс защиты	III		

## Принадлежности

№	Изделие	XP-R	XP-M
7514650	Моющая щетка из нейлона, мягкая, 45 см		2 шт.
7515725	Моющая щетка из нейлона, жесткая, 45 см		2 шт.
7515726	Моющая щетка из нейлона абразивная, 45 см		2 шт.
7514648	Направляющий диск, 45 см		2 шт.
7522220	Направляющий диск, 38 см	2 шт.	
7522221	Моющая щетка из нейлона, 38 см (стандарт)	2 шт.	
7522222	Моющая щетка для бетона с обнаженным наполнителем, 38 см	2 шт.	
7522223	Моющая щетка абразивная, 38 см	2 шт.	
7523342	Моющая щетка для экономного расхода воды, 38 см	2 шт.	
4131268	Передняя защитная дуга	X	X
4126922	Комплект осветительных вспышек	X	X
7516242	IntelliDose swingo XP	X	X
7523390	IntelliTrail	X	X
8502830	Заправочный шланг с универсальным подсоединением для подачи воды	X	X

## Коды ошибок

Коды ошибок отображаются на дисплее.

### Указание!



Выключите и снова включите машину при появлении любого кода ошибки. Посредством выключения и включения можно устранить сброшенную ошибку.

Код	Описание	Устранение
E 020	Аккумуляторная батарея в состоянии глубокого разряда Напряжение аккумулятора упало ниже 20,5 В.	Машине требуется полный цикл зарядки. Обратитесь в сервисный центр
E 041	Разность токов между двигателями щеток составляет более 50 % в течение 15 с. Блок рабочих органов поднимается.	Выключите машину и дайте ей остыть. Обратитесь в сервисный центр
E 048	Обнаружение короткого замыкания или ситуация перегрузки (например, блокировка колес или щеток) Тяговый двигатель, двигатель щеток или вакуумный двигатель отключается.	Обратитесь в сервисный центр
E 051	Неверные параметры Неверная контрольная сумма параметров.	Обратитесь в сервисный центр



## Транспортировка



### Внимание!

Для подъема данной машины необходимо использовать только вспомогательные приспособления (например, подъемную площадку, въездную наклонную площадку и т. д.).



### Указание!

Машину следует транспортировать в вертикальном положении.



### Указание!

Следите за тем, чтобы машина была привязана и зафиксирована в транспортном средстве.

## Утилизация



### Указание!

Непригодную для дальнейшей эксплуатации машину и принадлежности необходимо утилизировать в соответствии с национальными предписаниями. Ваши сервисные партнеры могут помочь вам.

## Аккумуляторные батареи



### Внимание!

Перед тем как подвергнуть аккумуляторные батареи надлежащей утилизации, их необходимо вытащить из машины.

Использованные аккумуляторные батареи следует утилизировать экологически безопасным способом в соответствии с Директивой ЕС 2006/66/ЕС или с национальными предписаниями.

## Габаритные размеры машины

Размеры указаны в сантиметрах!

### XP-R

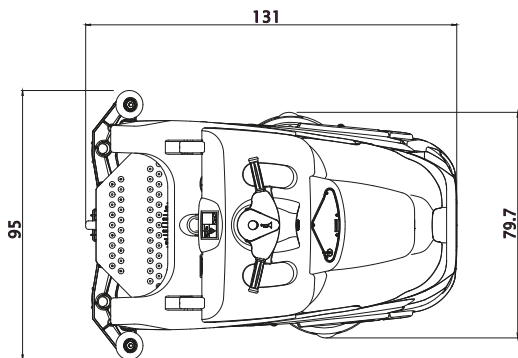
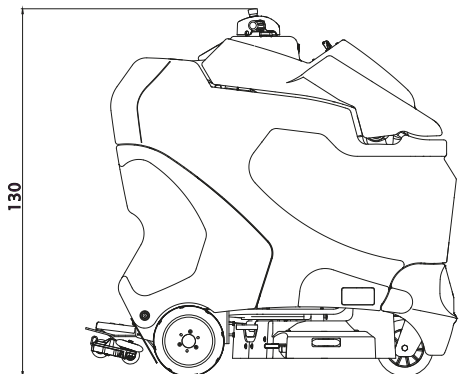

### XP-M

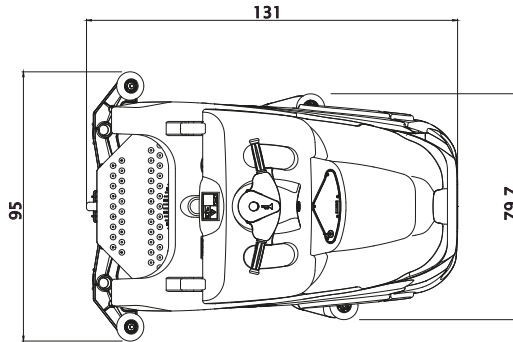
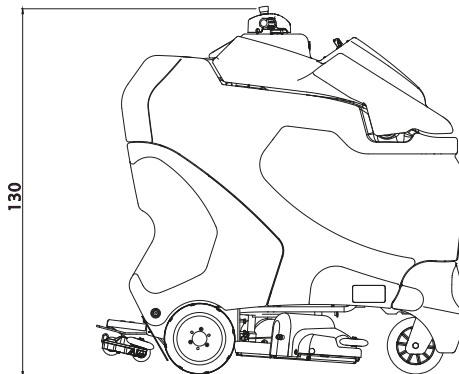

## Preklad originálneho návodu na používanie



### OPATRNE!

Pred prvým použitím si bezpodmienečne prečítajte bezpečnostné pokyny.

Návod na používanie si odložte, aby bol vždy kedykoľvek k dispozícii.

### Vysvetlenie symbolov



#### Nebezpečenstvo:

Tento symbol upozorňuje na dôležité informácie. Označuje dôležité pokyny, ktorých nedodržanie môže spôsobiť ohrozenie osôb a/alebo rozsiahle vecné škody!



#### Upozornenie:

Tento symbol upozorňuje na dôležité informácie. Nedodržanie týchto pokynov môže viesť k poruchám a vecným škodám!



#### Poznámka:

Tento symbol upozorňuje na dôležité informácie v súvislosti s efektívnym využitím výrobku. Nedodržanie týchto pokynov môže viesť k poruchám!

• Obsahuje pokyny k pracovným krokom, ktoré musíte vykonať za sebou.

### Obsah

Bezpečnostné pokyny .....	392
Čistiace prostriedky .....	393
Rozšírená dokumentácia .....	393
Prehľad konštrukcie stroja .....	394
Akumulátory .....	395
Pred používaním .....	397
Začatie práce .....	399
Ukončenie práce .....	401
Servis, údržba a ošetrovanie .....	403
Poruchy .....	404
Technické parametre .....	405
Príslušenstvo .....	406
Chybové kódy .....	406
Preprava .....	407
Likvidácia .....	407
Rozmery stroja .....	407

### Určené použitie stroja

Stroje sú určené na priemyselné využitie (napr. v hoteloch, školách, nemocniciach, továrňach, nákupných centrách, športových halách a pod.). Pri prísnom dodržiavaní tohto návodu na používanie slúžia na mokré čistenie tvrdých podlahových krytín. Tieto stroje sú koncipované výlučne pre používanie v interiéroch.



#### Upozornenie:

Stroj sa nesmie používať na leštenie, olejovanie, nanášanie vosku, čistenie kobercov a vysávanie prachu. Mokré čistenie parkiet a laminátových podláh s týmto strojom sa vykonáva na vlastné riziko.



#### Nebezpečenstvo:

Zmeny stroja, neschválené spoločnosťou Diversey, môžu viesť k zániku platnosti bezpečnostnej značky a zhody CE. Používanie stroja v rozpore s určeným účelom môže viesť k zraneniam osôb, poškodeniu stroja a pracovného prostredia. V takýchto prípadoch spravidla zanikajú akékoľvek nároky, vyplývajúce zo záruky.

#### Bezpečnostné pokyny

Stroje TASKI svojou koncepciou a konštrukciou zodpovedajú príslušným základným bezpečnostným a zdravotným požiadavkám smerníc ES, a preto sú označené symbolom CE.



#### Nebezpečenstvo:

Stroj môžu používať iba osoby, ktoré sú primerane poučené o jeho používaní, alebo preukázali svoje schopnosti na jeho obsluhu, a sú výslovne poverené jeho používaním.



#### Nebezpečenstvo:

Stroj nesmú používať osoby (vrátane detí) so zníženými fyzickými, zmyslovými alebo duševnými schopnosťami, alebo s nedostatkom skúseností a znalostí.

*Deti musia byť pod dozorom, aby sa so strojom nehrali.*



#### Nebezpečenstvo:

Stroj sa nesmie používať v priestoroch, v ktorých sa skladujú alebo spracúvajú potenciálne výbušné a ľahko zápalné látky (napr. benzín, rozpúšťadlá, vykurovací olej, prach, atď.).

*Elektrické alebo mechanické komponenty by mohli spôsobiť vznietenie týchto látok.*



#### Nebezpečenstvo:

Stroj sa nesmie používať na nasávanie jedovatých, zdraviu škodlivých, žieravých alebo dráždivých látok (napr. nebezpečného prachu, atď.). Filtračný systém látky tohto druhu dostatočne neodfiltruje.

*Nie je možné vylúčiť poškodenie zdravia používateľa a ďalších osôb.*



#### Nebezpečenstvo:

Pri práci dbajte na miestne podmienky, a dávajte pozor na ďalšie osoby a najmä deti! V blízkosti neprehľadných miest, ako napr. pred dverami alebo zákrutami, spomaľte rýchlosť.



#### Nebezpečenstvo:

Na tomto stroji sa nesmú prepravovať žiadne ďalšie osoby ani predmety.

**Nebezpečenstvo:**

Pri výskyte chyby funkcie alebo poruchy, ako aj po zrážke alebo prevrhnutí, musí stroj pred jeho opätovným uvedením do prevádzky skontrolovať kvalifikovaný odborník. To isté platí, ak bol stroj ponechaný vonku, ponorený do vody, resp. vystavený vlhkosti.

**Nebezpečenstvo:**

Pri poškodení dielov dôležitých z hľadiska bezpečnosti, ako sú kryt kief, sieťová šnúra alebo kryty umožňujúce prístup k častiam pod prúdom, sa používanie stroja musí ihneď prerušiť!

**Nebezpečenstvo:**

Stroj sa nesmie odstaviť, zaparkovať alebo odkladať na šikmých plochách.

**Nebezpečenstvo:**

Pri všetkých prácach na stroji sa musí stroj vypnúť a vytriahnuť kľúč

**Nebezpečenstvo:**

Stroj sa nesmie používať v priestoroch s elektromagnetickým poľom (elektrosmog).

**Nebezpečenstvo:**

Stroj sa nesmie používať na naklonených plochách >8 %. Cez spády sa musí prechádzať pomaly, v režime „turtle-mode“ (korytnačím krokom), aby sa stroj dal bezpečne zastaviť.

Ostré zatáčanie na spádoch môže ovplyvniť stabilitu stroja a je preto zakázané. Hrozí nebezpečenstvo úrazu.

**Nebezpečenstvo:**

Stroj sa smie používať len na pevnom, stabilnom podklade s dostatočnou nosnosťou.

*Pri nedodržiavaní tohto pokynu hrozí nebezpečenstvo úrazu.*

**Upozornenie:**

Stroj sa musí chrániť pred neoprávneným používaním. Pred vzdialením sa od stroja preto vždy vytriahnite kľúč, alebo stroj odložte v uzamknutom priestore.

**Upozornenie:**

Stroj sa smie používať a skladovať len v suchom, bezprašnom prostredí pri teplotách od +10 °C do +35 °C.

**Upozornenie:**

Opravy mechanických alebo elektrických častí stroja smú vykonávať len autorizovaní odborníci, oboznámení so všetkými príslušnými bezpečnostnými predpismi.

**Upozornenie:**

Smú sa používať výlučne nástroje (kiefy, kotúče alebo podobné nástroje), ktoré sú uvedené medzi príslušenstvom v tomto návode na používanie, alebo ktoré odporučil poradca spoločnosti TASKI. Iné nástroje môžu ovplyvniť bezpečnosť a funkcie stroja.

**Upozornenie:**

Národné predpisy o ochrane osôb a o prevencii úrazov pri práci, ako aj údaje výrobcu o používaní čistiacich prostriedkov, sa musia dodržiavať.

**Upozornenie:**

Pri úniku peny alebo kvapaliny zo stroja ihneď vypnite odsávaciu jednotku!

**Upozornenie:**

Stroj sa smie používať výlučne s vhodnými akumulátormi a certifikovanými nabíjačkami.

**Upozornenie:**

Stroje a zariadenia TASKI sú konštruované tak, aby podľa súčasného stavu vývoja bolo možné vylúčiť ohrozenie zdravia emisiami hluku alebo vibráciami. Pozri technické parametre na strane 405.

**Čistiace prostriedky****Poznámka:**

Stroje TASKI sú konštruované tak, aby spolu s čistiacimi prostriedkami TASKI dosahovali optimálne výsledky čistenia. Iné čistiace prostriedky môžu viesť k poruchám prevádzky a poškodeniu stroja alebo pracovného prostredia. Preto odporúčame používať výlučne čistiace prostriedky značky TASKI. Na poruchy, spôsobené používaním nevhodných čistiacich prostriedkov, sa záruka nevzťahuje.

Pre ďalšie informácie sa, prosím, obráťte na vášho servisného partnera TASKI.

**Rozšírená dokumentácia****Poznámka:**

Schému elektrického zapojenia tohto stroja nájdete v zozname náhradných dielov. Pre ďalšie informácie sa obráťte na zákaznícky servis.

Prehľad konštrukcie stroja

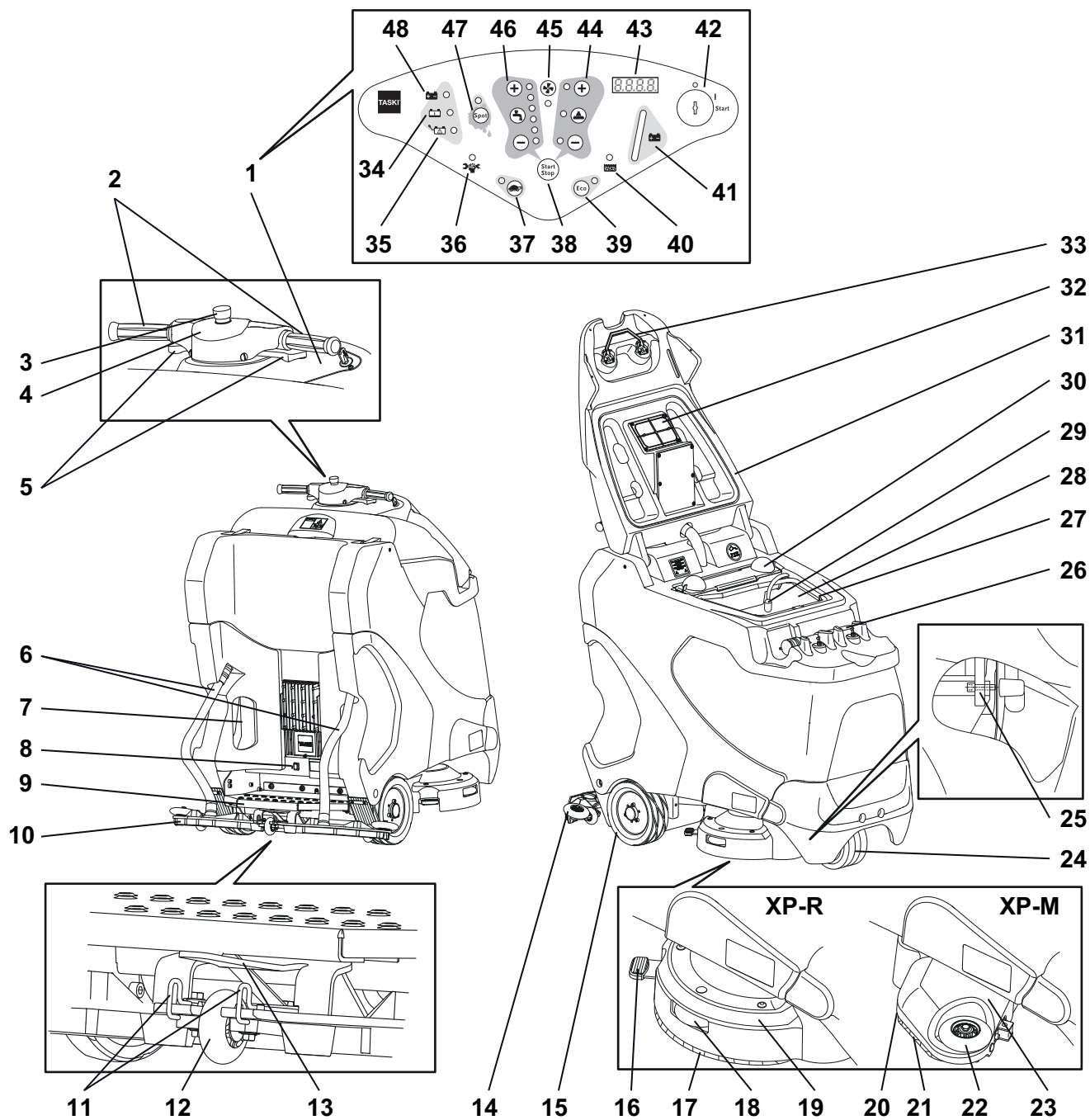

- 1 Ovládací panel
- 2 Riadidlá posuvu
- 3 Núdzové zastavenie
- 4 Húkačka
- 5 Spínače posuvu
- 6 Odsávacia hadica
- 7 Sieťová šnúra pre vnútornú nabíjačku akumulátorov
- 8 Elektronická parkovacia brzda
- 9 Nástupná plošina s bezpečnostným spínačom
- 10 Odsávacia hubica
- 11 Aretačný strmeň odsávacej hubice
- 12 Oporné koliesko odsávacej hubice
- 13 Držiak hubice
- 14 Odrážacia kladka odsávacej hubice
- 15 Hnacie koleso
- 16 Uvoľnenie nástroja XP-R
- 17 Kefa
- 18 Odrážacia kladka jednotky nástrojov XP-R
- 19 Jednotka nástrojov XP-R
- 20 Uvoľnenie nástroja XP-M
- 21 Rotačná mikrokefa
- 22 Odrážacia kladka jednotky nástrojov XP-M
- 23 Jednotka nástrojov XP-M
- 24 Otočné koliesko
- 25 Odblokovanie priehradky akumulátora
- 26 Vypúšťacia hadica
- 27 Nádrž na čistú vodu (Flex tank)
- 28 Nádrž na znečistenú vodu
- 29 Čerpadlo a nasávací filter
- 30 Kôš na hrubé nečistoty
- 31 Veko nádrže
- 32 Nasávací filter
- 33 Odomykanie veka nádrže
- 34 Indikácia nabíjania akumulátora
- 35 Indikácia poruchy akumulátora/sieťového adaptéra
- 36 Servisný indikátor
- 37 Tlačidlo pomalej jazdy (ZAP./VYP.)
- 38 Tlačidlo programu (spustenie/zastavenie)
- 39 Tlačidlo ECO režimu (ZAP./VYP.)
- 40 Indikátor plnej nádrže na znečistenú vodu
- 41 Indikácia stavu akumulátora
- 42 Spínač na kľúč
- 43 Displej
- 44 Tlačidlá pohonu nástroja (ZAP./VYP.), tlaku kľefy (+/-)
- 45 Tlačidlo odsávacej jednotky (ZAP./VYP.)
- 46 Tlačidlá prívodu čistiaceho roztoku (ZAP./VYP.), množstvo (+/-)
- 47 Tlačidlo bodového režimu (ZAP./VYP.)
- 48 Indikácia nabitého akumulátora

## Akumulátory

### Prípustné akumulátory

Pre používanie tohto stroja sú potrebné trakčné akumulátory (žiadne štartovacie alebo prístrojové akumulátory). Odporúčajú sa čisté trakčné akumulátory. Iba tieto zaručujú dlhú použiteľnosť.

Trakčné akumulátory sa vyrábajú ako otvorené (mokré) alebo ako bezúdržbové (VRLA) akumulátory (gélové a AGM). Pre každý typ a výrobcu akumulátora sa stroj musí príslušne nastaviť.

Každý akumulátor má iný čas použiteľnosti a odlišné parametre výkonu.

Programovanie stroja sa musí vykonávať po vložení akumulátorov, resp. pri zmene typu akumulátora a/alebo výrobcu akumulátora a pred uvedením do prevádzky.

Chybné nastavenie môže viesť k predčasnému zlyhaniu akumulátorov.

### Bezpečnostné opatrenia pri manipulácii s akumulátormi



- Akumulátory obsahujú kyselinu. Pri údržbe, vkladaní a vyberaní mokrých akumulátorov sa musia používať ochranné okuliare!



- Pri vniknutí do očí alebo zasiahnutí pokožky kyselinou oči a pokožku vypláchnite, resp. opláchnite veľkým množstvom tečúcej vody.

Potom neodkladne vyhľadajte lekársku pomoc.

- Odev vyperte vo vode.
- Pri nabíjaní akumulátorov vzniká výbušný plyn. Akumulátory pri nabíjaní v žiadnom prípade nepribližujte k otvorenému ohňu alebo žeravým predmetom!
- Nefajčite!



- Nebezpečenstvo poleptania!



- Pozor! Póly akumulátorov sú vždy pod napätím, preto na akumulátory nekladte žiadne predmety!



### Upozornenie:

Akumulátory udržiavajte čisté a suché. Vytečenú kyselinu alebo vodu (mokré batérie) ihneď utrite.

Používajte pritom ochranné rukavice.



### Upozornenie:

Akumulátory môžu vkladat' len servisné strediská alebo odborný personál, schválený spoločnosťou Diversey a musia sa inštalovať podľa schémy zapojenia. Chyby pri montáži resp. zapájaní môžu viesť k ťažkým poraneniám, výbuchu a rozsiahlemu poškodeniu stroja a okolia.



**Upozornenie:**

Taktiež dodržiavajte návod na používanie od výrobcu akumulátorov.

**Upozornenie:**

Pri nabíjaní akumulátorov zabezpečte dostatočné vetranie.

**Upozornenie:**

Pri údržbe sa akumulátory musia odpojiť od stroja!

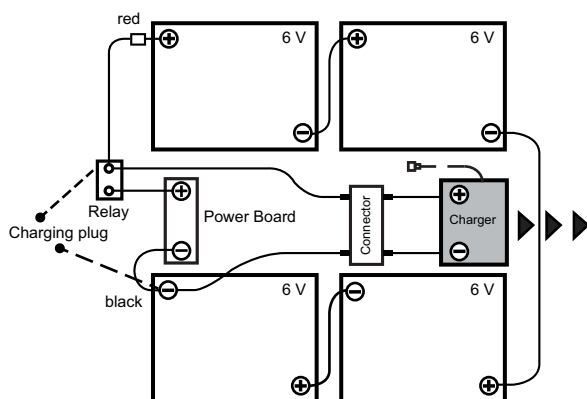
**Schéma zapojenia akumulátora****Nabíjanie s externou nabíjačkou batérií**

Každý typ akumulátora a/alebo výrobcu akumulátorov vyžaduje iné parametre nabíjania.

**Upozornenie:**

Nesprávne parametre nabíjania alebo použitie nevhodnej nabíjačky vedie k predčasnému zlyhaniu alebo rýchlemu zničeniu akumulátorov.

Voliteľne dostupné palubné nabíjačky sú prispôbené veľkosti akumulátora a majú viaceré charakteristiky (parametre) nabíjania, ktoré sú z výroby alebo servisným technikom TASKI nastavené pre odporúčané akumulátory. Tento predpis platí taktiež pri používaní stacionárnych (externých) nabíjačiek.

**Upozornenie:**

Trvalé krátkodobé používanie so stále pripojeným dobíjaním môže akumulátorom dlhodobo škodiť. Orientačná hodnota: Dobíjaniu by mal predchádzať minimálny odber cca 20 % disponibilnej kapacity.

**Upozornenie:**

Pre dosiahnutie maximálne možnej životnosti musia trakčné akumulátory 2x týždenne prejsť úplným cyklom nabíjania (12 – 16 h).

**Upozornenie:**

Pred dlhším odstavením stroja musia akumulátory absolvovať úplný cyklus nabíjania. Nabíjačka sa potom odpojí od stroja alebo od siete. Akumulátory sa časom vybíjajú. V závislosti od typu sa musia znovu dobiť po 3 – 6 mesiacoch. Pred opätovným uvedením do prevádzky by sa mali znovu nabiť a prejsť kompletným cyklom nabíjania.

**Nabíjanie s externou nabíjačkou**

- Externú nabíjačku akumulátorov spojte s odpájacím konektorom akumulátora stroja.

**Upozornenie:**

Dbajte na to, aby bol konektor zasunutý až na doraz, aby bol zaručený dobrý elektrický kontakt.

**Poznámka:**

Počas nabíjania sa deaktivujú všetky funkcie stroja.

**Nabíjanie s (voliteľnou) palubnou nabíjačkou**

- Stroj musí byť vypnutý.
- Sieťovú šnúru vyberte a spojte ju so zásuvkou (s pomalou poisťkou).

**Po skončení nabíjania****Upozornenie:**

Nabíjačku pred odpojením akumulátorov vypnite (len externé nabíjačky).

*Odpojenie zapnutej nabíjačky môže viesť k výbuchu v priehradke na akumulátory.*

- Sieťovú šnúru (voliteľných) palubných nabíjačiek uložte do určeného priestoru.
- Nabíjací kábel uložte na suchom mieste a chránený pred poškodením.

**Upozornenie:**

Nabíjacie káble prenášajú vysoké prúdy. Pri prejavoch poškodenia konektorov, káblov alebo prípojev zariadenia sa nabíjačka nesmie používať.

**Údržba a ošetrovanie otvorených (mokrých) akumulátorov****Poznámka:**

Ošetrovanie bezúdržbových akumulátorov sa obmedzuje na dodržiavanie správnych postupov nabíjania a správne nastavenej charakteristiky nabíjania.

## Otvorenie priehradky na akumulátory pre údržbu

- Stroj musí byť vypnutý.



### Nebezpečenstvo:

Pred otvorením priehradky na akumulátory sa presvedčte, že obidve nádrže sú prázdne.

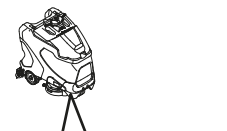

- Dolu vľavo a vpravo na prednej strane stroja nájdete uzáver priehradky na akumulátory.
- Imbusové skrutky vyskrutkujte.

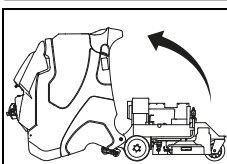
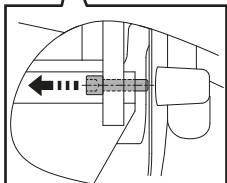

- Nádrž opatrne sklopte dozadu, kým nedolieha na zem.



### Nebezpečenstvo:

Nádrž po skončení údržby opatrne preklopte do pôvodnej polohy a imbusovú skrutku opäť zaskrutkujte späť.

## Pred používaním

### Parkovacia brzda

Aktivovanie:

- Parkovacia brzda sa automaticky elektronicky odblokuje po stlačení spínača posuvu.

Odblokovanie:

### Poznámka:



Nástupná plošina vodiča musí byť obsadená.

- Stlačením spínača posuvu sa parkovacia brzda automaticky odblokuje.

Núdzové odblokovanie:

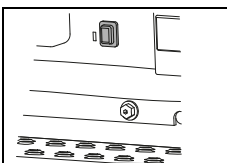

- Pri výpadku riadenia alebo napájania možno parkovaciu brzdou odblokovať ručne. Odblokovacie tlačidlo musí byť pritom stlačené. Toto tlačidlo sa nachádza pod nástupnou plošinou.

## Kontrola parkovacej brzdy a núdzového zastavenia



### Upozornenie:

Parkovacia brzda a tlačidlo núdzového zastavenia sú dôležité bezpečnostné prvky. Ich funkcia sa preto musí pred používaním stroja v krátkych časových intervaloch pravidelne kontrolovať.

- Zapnite stroj.
- Stlačte pedál/spínač posuvu, riadidlá pritom držte rovno. Stroj sa pohne rovným smerom.
- Teraz stlačte tlačidlo núdzového zastavenia.

### Poznámka:



Stroj sa musí okamžite zabrzdiť až do úplného zastavenia, pri brzdení sa musí pohybovať rovno, bez korekcie riadenia.



### Nebezpečenstvo:

Pri výpadku tejto funkcie musí autorizovaný servisný partner TASKI stroj až do vykonania odbornej opravy odstaviť z prevádzky.

## Výstražné zariadenia



### Upozornenie:

Funkcia výstražných zariadení ako výstražného svetla, svetelného majáka a zvukovej signalizácie sa pri cúvaní musia pravidelne kontrolovať. Poruchy sa musia okamžite odstrániť. Používanie stroja s chýbajúcimi alebo chybnými výstražnými zariadeniami vyžaduje zvýšenú opatrnosť a pozornosť.



### Nebezpečenstvo:

Národné predpisy sú vždy prvoradá. Národné predpisy môžu vyžadovať iné počítanie a musia sa bezpodmienečne dodržiavať.

## Presúvanie

Smer jazdy ovládajte riadidlami a rýchlosť spínačmi posuvu. Rýchlosť sa reguluje plynule.

Pri uvoľnení spínačov posuvu sa stroj zabrzdí až do zastavenia a aktivuje sa parkovacia brzda.

- Zapnite stroj (spínačom na kľúč).

*Kontrolka sa krátko rozsvieti.*

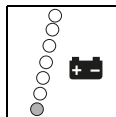

*Kontrolka stavu akumulátora signalizuje pripravenosť stroja pre používanie. (pri poruche pozri strana 404).*

- Pri jazde dopredu stačí iba spínače posuvu potlačiť dopredu.
- Spínače posuvu pre jazdu dozadu (cúvanie) potlačte dozadu.



### Poznámka:

Pri jazde v zákrutách sa rýchlosť elektronicky znižuje.



### Poznámka:

Pri jazde dozadu v pracovnom režime sa sacia hubica automaticky nadvihne a preuší sa prívod čistiaceho prostriedku.

## Presúvanie stroja (v prípade poruchy)



### Poznámka:

Presúvanie stroja musia vykonávať zásadne dve osoby.



### Upozornenie:

V dôsledku vysokej hmotnosti je manuálne presúvanie stroja spojené s rizikom!

*Pri zakopnutí môže dôjsť k zraneniu osôb a poškodeniu stroja.*

- Presúvanie je možné len pri stlačení tlačidla/páky pre odblokovanie. (pozri strana 397)

## Vkladanie nástroja

Pred vkladáním skontrolujte:

- či kefa (štetiny) nie je pod červenou značkou alebo štetiny nie sú kratšie ako 1 cm.
- čistotu a opotrebovanie kotúča.



### Upozornenie:

kefy, ktoré dosiahli hranicu opotrebovania, nepoužívajte. Zistíte to podľa dĺžky červenej časti štetín. Opatrebované alebo znečistené kotúče nepoužívajte. Používajte výlučne originálne nástroje TASKI. Nedodržanie týchto pokynov môže viesť k nedostatočným výsledkom čistenia až k poškodeniu podlahy.

## XP-R

- Nástroje umiestnite pod jednotku nástrojov.

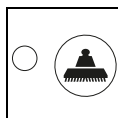

- Stlačte tlačidlo pohonu nástroja ZAP./VYP.  
*Jednotka nástrojov sa automaticky spustí, vystredí nástroje a zastane.*

- Postavte sa na nástupnú plošinu.

*Nástroje sa automaticky pripoja a sú tak pripravené na používanie.*



### Upozornenie:

Skontrolujte, či sú nástroje pripojené.



### Poznámka:

Pohon nástroja sa aktivuje stlačením spínačov posuvu.

## XP-M

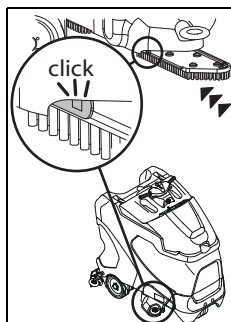

- Nástroj zatlačte nahor a posúvajte ho dovnútra, kým nezapadne.

## Montáž odsávacej hubice

- Stroj musí byť vypnutý.
- Hubicu položte pod zavesenie odsávacej hubice.

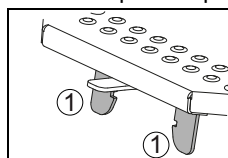

- Odsávaciu hubicu umiestnite pod pripájacie jazýčky držiaka hubice (1) tak, aby zapadli do výrezov hubice (2).

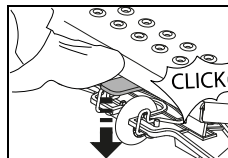
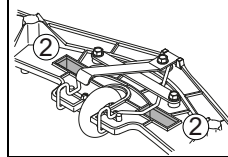

- Držiak hubice zatlačte nadol, kým odsávací hubica nezapadne.

- Obidve odsávacie hadice nasadte pevne na nátrubky hubice.

## Naplnenie nádrže na čistú vodu



### Upozornenie:

Maximálne prípustná teplota vody je 60 °C/140 °F.

Spoločnosť Diversey odporúča používať studenú vodu, pretože horúca voda pri styku s podlahou ihneď absorbuje teplotu podlahy, a preto neprináša žiadne výhody.

- Stroj musí byť vypnutý.
- Otvorte veko nádrže.
- Nádrž na čistú vodu (Flex-tank) nasadte na požadované miesto.
- Dávkovaciu odmerku vyberte z nádrže na čistú vodu (Flex-tank).

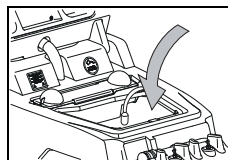

- Nádrž na čistú vodu (Flex-tank) naplňte vodou.  
*Horná červená značka označuje maximálnu výšku hladiny vody.*

- Veko nádrže opäť sklopte do pôvodnej polohy a zatlačte ho nadol, kým sa nezaaretuje.



## Dávkovanie



### Upozornenie:

Pri manipulácii s chemickými produktami sa musia používať rukavice, ochranné okuliare a príslušné (ochranné) pracovné oblečenie!



### Poznámka:

Používajte len chemické produkty, odporúčané spoločnosťou Diversey a bezpodmienečne dodržiavajte informácie o produkte.



### Nebezpečenstvo:

Používanie nevhodných produktov (o. i. produktov, obsahujúcich chlór, kyselín alebo rozpúšťadiel) môže viesť k ohrozeniu zdravia, ako aj k rozsiahlemu poškodeniu stroja.

Príklady dávkovania:

Údaj na obale výrobku		Objem nádrže	Množstvo produktu na jednu náplň nádrže
0,5 %	50 ml na 10 l vody	113 l	0,5 l
1 %	100 ml na 10 l vody	113 l	1,1 l
2 %	200 ml na 10 l vody	113 l	2,2 l
3 %	300 ml na 10 l vody	113 l	3,3 l

- Dávkovacia odmerka naplňte vhodným produktom a obsah vyklopte do nádrže s čistou vodou. Postup opakujte, kým nedosiahnete požadované dávkovanie (koncentráciu).
- Po skončení dávkovania ostane dávkovacia odmerka v nádrži .



### Poznámka:

Spoločnosť TASKI ponúka voliteľné automatické dávkovanie. Toto dávkovanie sa môže namontovať aj dodatočne. Obráťte sa, prosím, na svojho servisného poradcu.

## Hrubé čistenie



### Upozornenie:

Z čistenej plochy odstráňte prípadné predmety (kúsky dreva, kovov, atď.).

*Rotujúci nástroj môže tieto predmety vymrštiť, a tak spôsobiť zranenie osôb a vecné škody.*

## Začatie práce



### Upozornenie:

Pri práci s týmto strojom sa musí vždy používať nekĺzáva obuv a vhodné pracovné oblečenie!



### Poznámka:

Pre zaistenie bezpečnej obsluhy, obe ruky pri práci so strojom vždy nechajte na riadidlách/držadle stroja.



### Upozornenie:

Najprv sa oboznámte so strojom tak, že si vyskúšate jazdu s ním na voľnom priestranstve!



### Upozornenie:

Ak pri používaní stroja hrozí nebezpečenstvo padajúcich predmetov, musia sa vykonať, resp. dodržiavať nevyhnutné ochranné opatrenia podľa národných predpisov.



### Upozornenie:

Pred začatím práce (v pracovnej polohe) skontrolujte, či máte dostatočný výhľad pre bezpečné vykonávanie práce. Musí sa dodržiavať norma EN 3411.

*Nedostatočný výhľad môže sťažiť prácu a tým negatívne ovplyvniť bezpečnosť obsluhujúceho, stroja a tretích osôb.*



### Upozornenie:

Pri práci dbajte na maximálnu výšku zárubní dverí a podchodov, ktorá je uvedená na výstražnom štítku na stroji.



### Poznámka:

Pri práci vo verejných budovách musí byť zapnuté výstražné svetlo.

- Zapnite stroj.

*Kontrolka sa krátko rozsvieti.*

## Núdzové zastavenie



### Upozornenie:

Pedál/spínač posuvu musia byť pri stlačení spínača núdzového zastavenia bezpodmienečne uvoľnené, pretože inak sa dráha na zastavenie nepripustne predíži.

## Manuálne spustenie programu



- Stlačte tlačidlo odsávacej jednotky ZAP./VYP.

*Kontrolka sa rozsvieti, motor vysávača sa spustí a odsávacia hubica sa automaticky zníži do pracovnej polohy.*



- Stlačte tlačidlo prívodu čistiaceho roztoku ZAP./VYP.

*Kontrolka sa rozsvieti.*

*Prívod čistiaceho prostriedku sa spustí pri rotujúcich nástrojoch.*

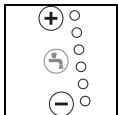

- Stláčaním tlačidiel +/- (v stupňoch od 1 do 6) si zvolíte požadovaný stupeň dávkovania.

### Poznámka:



Spoločnosť Diversey pre dlhodobú prácu odporúča zistiť správne dávkovanie produktu. Pri nadmernom alebo nedostatočnom dávkovaní nebude výsledok čistenia uspokojivý.

### Poznámka:



Spoločnosť TASKI ponúka voliteľné automatické dávkovanie. Toto dávkovanie sa môže namontovať aj dodatočne. Obráťte sa, prosím, na svojho servisného poradcu



- Stlačte tlačidlo pohonu nástroja ZAP./VYP. *Kontrolka sa rozsvieti, jednotka s nástrojmi sa zníži a proces pripojenia prebehne automaticky.*

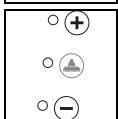

- Stláčaním tlačidiel +/- (v stupňoch 1 až 3) si zvolíte požadovaný prítlak nástroja.

### Poznámka:



Zistite a zvolte si vždy najnižší stupeň, ktorý postačuje na dobrý výsledok čistenia. Optimalizujete tým spotrebu prúdu a šetríte stroj.

## Režim ECO



- Stlačením tlačidla ZAP./VYP. režimu ECO sa aktivuje režim ECO.

### Poznámka:



Čistiaci roztok a prítlak na kefu sa v ECO režime môže v prípade potreby upraviť manuálne. Režim ECO je určený skôr na hladké podlahy bez škár.

## Bodový režim



- Stlačením tlačidla ZAP./VYP. bodového režimu sa aktivuje bodový režim.

### Poznámka:



Čistiaci roztok a prítlak na kefu sa v bodovom režime môže v prípade potreby upraviť manuálne. Bodový režim je určený na čistenie veľmi znečistených podláh.

## Spustenie programovým tlačidlom



- Stlačením programového tlačidla pri začatí ďalšej práce alebo pracovnom kroku sa spustia všetky funkcie stroja s naposledy použitými hodnotami funkcií.

### Poznámka:



Opakovaným stlačením niektorého tlačidla sa príslušná funkcia znovu vymaže. Motor vysávača pritom beží ešte určitý čas ďalej, aby sa minimalizovalo dokvapkávanie. Indikátor bliká, kým sa sací motor nevypne.

### Poznámka:



Nastavené hodnoty možno počas pracovného postupu kedykoľvek upraviť. Hodnoty, nastavené pri vypnutí, sa uložia a pri opakovanom zapnutí sa automaticky opäť aktivujú.

### Poznámka:



Stlačením programového tlačidla pri ukončení práce sa spustí program, optimalizovaný pre ukončenie práce: Pozri opis na strane 402 v bode (Automatický postup). Nastavenia a aktivované funkcie sa uložia.

## Zahájenie čistenia

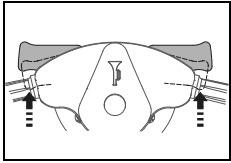

- Pri zapnutom stroji a jednom operátorovi na nástupnej plošine sa stroj pohne pri stlačení spínačov posuvu. Ak je zvolená, spustí sa jednotka nástrojov a otvorí sa prítok čistiaceho roztoku.

*Rýchlosť posuvu sa riadi polohou spínačov posuvu. Po uvoľnení spínačov posuvu sa stroj automaticky priblíži až po úplné zastavenie a parkovacia brzda sa aktivuje. Prítok čistiacej kvapaliny sa uzavrie, jednotka nástrojov potom s oneskorením zastane.*

### Poznámka:



Pritekajúce množstvo čistiaceho roztoku sa prispôsobí príslušnej pracovnej rýchlosti. (IntelliFlow)

### Upozornenie:



Pri práci v zaprataných alebo úzkych priestoroch sa musí stlačiť tlačidlo pomalého chodu ZAP./VYP. (kontrolka svieti). Tým sa zníži maximálna pracovná rýchlosť a zníži sa nebezpečenstvo nehody.

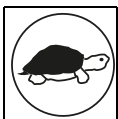

- Pri opakovanom stlačení tlačidla sa obmedzenie zruší, kontrolka zhasne.

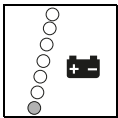

- Po rozsvietení červenej kontrolky v indikátore stavu akumulátora sa s čistiacim strojom presuňte k nabíjačke akumulátorov.

## Kapacita akumulátora – koniec pracovnej pohotovosti

Kontrolka stavu akumulátora poskytuje informáciu o čase použiteľnosti akumulátora.

- Ak červená kontrolka začne blikať, ostáva ešte cca 5 minút pre zvyšné práce.
- Potom sa jednotka nástrojov nadvihne a o 30 sekúnd neskôr aj odsávací hubica. Červená kontrolka začne trvalo svietiť.
- Potom ostáva ešte ďalších 10 minút, aby ste so strojom prešli k nabíjacej stanici. Potom sa stroj automaticky vypne.
- Pre opätovné spustenie sa akumulátory musia úplne nabiť.

## Metóda čistenia

### Priama pracovná metóda:

Čistenie a odsávanie v jednom pracovnom úkone.

### Nepriama pracovná metóda:

Nanesenie čistiaceho roztoku, čistenie a odsávanie vo viacerých pracovných úkonoch.

### Poznámka:



Špeciálna kombinácia podlahovej krytiny/ znečistenia a čistiaceho prostriedku môže mať za určitých okolností nepriaznivý vplyv na vedenie stroja.

Pomocou voliteľne dostupných koliesok možno trakciu stroja na podlahe zlepšiť. Obráťte sa, prosím, na servisného poradcu TASKI.

## Doplnenie čistiaceho roztoku



### Upozornenie:

Práca bez čistiaceho roztoku môže viesť k poškodeniu podlahy.



### Poznámka:

Hluk čerpadla vás upozorní, že nádrž na čistú vodu (Flextank) je prázdna.



### Upozornenie:

Čerpadlo sa nikdy nesmie dlhší čas nechať bežať nasucho.

- Stroj musí byť vypnutý.
- Otvorte veko nádrže.
- Nádrž na čistú vodu (Flextank) naplňte vodou, pozri stranu 398.
- Dávkovaciou odmerkou pridajte čistiaci prostriedok.
- Veko nádrže opäť sklopte do pôvodnej polohy a zatlačte ho nadol, kým sa nezaaretuje.

## Vypustenie znečistenej vody

### Indikácia plnej nádrže na znečistenú vodu:

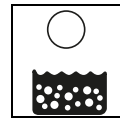

- Po rozsvietení indikátora nádrže na znečistenú vodu sa čistiaci program preruší, odsávací hubica sa nadvihne a sacia jednotka sa vypne.
- Nádrž na znečistenú vodu vyprázdňte, pozri stranu 402.



### Poznámka:

Indikátor nádrže na znečistenú vodu sa rozsvieti aj pri spenení obsahu nádrže.

- Nádrž na znečistenú vodu vyprázdňte, pozri stranu 402.

## Ukončenie práce

### Manuálny postup



- Stlačte tlačidlo čistiaceho roztoku ZAP./VYP.  
*Prívod čistiaceho roztoku sa zastaví.*

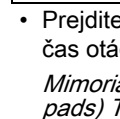

- Prejdite ešte niekoľko metrov, aby sa nástroje ešte krátky čas otáčali ďalej, čím zabránite „dokvapávaniu“.

*Mimoriadne dôležité pri kontaktných kotúčoch (contact pads) TASKI!*



- Stlačte tlačidlo pohonu nástroja ZAP./VYP.  
*Kontrolka sa rozsvieti, jednotka nástrojov zastane a nadvihne sa.*



- Prejdite niekoľko metrov ďalej, aby ste odsali zvyšnú znečistenú vodu.

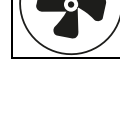

- Stlačte tlačidlo odsávacej jednotky ZAP./VYP.  
*Kontrolka sa rozsvieti, odsávací hubica sa automaticky nadvihne.  
Sací motor dobieha ešte 15 sekúnd.*

## Automatický postup



- Stlačte tlačidlo programu ZAP./VYP.  
*Prívod čistiaceho roztoku sa zastaví.  
Jednotka nástrojov zastane a nadvihne sa.  
Po 30 sekundách sa nadvihne odsávacia hubica.  
Odsávací motor dobieha ešte 15 sekúnd,  
potom sa automaticky vypne.*

## Vybratie a vyčistenie odsávacej hubice

- Stroj musí byť vypnutý.
- Obidve odsávacie hadice stiahnite z nátrubkov hubice.

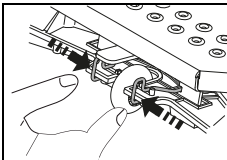

- Odsávacia hubicu vyčistite kefou pod tečúcou vodou.

### Poznámka:



Len vyčistené a intaktné lamely dosahujú optimálny výsledok odsávania!

## Vyprázdnenie a vyčistenie nádrže na znečistenú a čistú vodu (Flextank)

### Poznámka:



Likvidácia znečistenej vody alebo čistiaceho roztoku sa musí vykonávať podľa národných predpisov.

### Poznámka:



Pri vyprázdňovaní nádrže na znečistenú vodu dodržiavajte predpisy o osobných ochranných prostriedkoch výrobcu čistiacieho prostriedku.

- Stroj musí byť vypnutý.

Postupujte nasledovne:

- Otvorte veko nádrže.

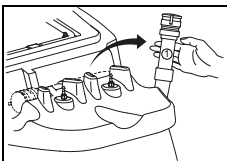

- Vypúšťaciu hadicu znečistenej vody vyberte z držiaka.
- Vypúšťaciu hadicu zasuňte do odpadu.
- Hrdlo (1) vypúšťacej hadice stlačte.
- Zátku vypúšťacej hadice stiahnite a nádrž na znečistenú vodu vyprázdnite.

- Nádrž na čistú vodu (Flextank) nadvihnite, položte ju do najnižšieho bodu v nádrži na znečistenú vodu a vyprázdnite ju.
- Prázdnu nádrž na čistú vodu (Flextank) vyberte z nádrže na znečistenú vodu a dôkladne ju vypláchnite čistou vodou.
- Nádrž na znečistenú vodu dôkladne vypláchnite čistou vodou.

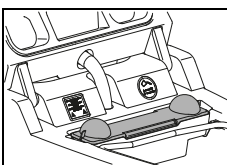

- Kôš na hrubé nečistoty (žltý) vyberte, vyprázdnite ho a dôkladne ho vypláchnite pod tečúcou vodou.

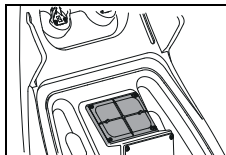

- Sací filter (žltý) vyberte a nečistoty odstráňte utierkou alebo mäkkou kefou.

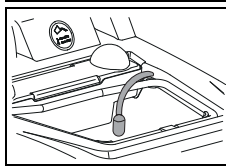

- Nasávací filter (žltý) vyberte a nečistoty odstráňte utierkou alebo mäkkou kefou.



### Upozornenie:

Upchatý sací filter môže ovplyvniť sací výkon.

Upchatý nasávací filter môže znížiť množstvo čistiaceho roztoku.

- Kôš na hrubé nečistoty (žltý), nádrž na čistú vodu (Flex-tank), sací filter a nasávací filter namontujte naspäť.
- Vypúšťaciu hadicu vložte opäť do držiaka.

## Odstránenie a vyčistenie nástroja

### Poznámka:



Nástroj vyčistite po každom ukončení čistiacich prác.

- Stroj musí byť vypnutý.

### XP-R

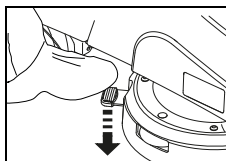

- Odblokovanie nástroja stlačte nohou.

### XP-M

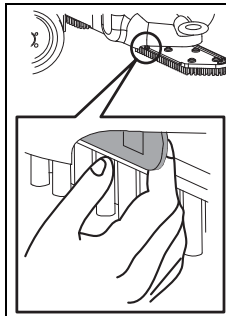

- Aretačnú páčku potiahnite.

- Nástroje vyberte a vyčistite ich pod tečúcou vodou.

## Čistenie stroja



### Upozornenie:

Stroj nikdy nečistite vysokotlakovým čističom alebo prúdom vody.

*Voda, ktorá vnikne do stroja, môže spôsobiť závažné poškodenie mechanických alebo elektrických častí stroja.*

- Stroj poutierajte vlhkou utierkou.

## Skladovanie/parkovanie stroja (vypnutého)

### Poznámka:



Stroj musíte vypnúť a kľúč vybrať.

### Poznámka:



Stroj skladujte s nadvihnutou odsávacou hubicou, nadvihnutým nástrojom a otvoreným vekom nádrže. Nádrž môže takto vyschnúť. Zabráni sa tým rastu plesní a neprijemným zápachom.

### Upozornenie:



Stroj nikdy neskladujte s vybitými akumulátormi. Akumulátory by sa tým neopraviiteľne poškodili.

## Servis, údržba a ošetrovanie

Údržba stroja je predpokladom bezchybného fungovania a dlhej životnosti.



### Upozornenie:

Smú sa používať iba originálne diely TASKI; v opačnom prípade zanikajú všetky nároky vyplývajúce so záruky.



### Upozornenie:

Aby sa predišlo neúmyselnému spusteniu funkcií, musí sa vždy pred zahájením údržby

- stroj vypnúť,
- kľúč vytiahnuť a
- potvrdiť núdzové vypnutie.

### Vysvetlenie symbolov:

◇ = po každom ukončení čistenia, ◇◇ = každý týždeň, ◇◇◇ = každý mesiac, ⊗ = servisná kontrolka

Činnosť	◇	◇◇	◇◇◇	⊗	Strana
Nabitie akumulátorov	•				396
Doplnenie destilovanej vody (mokré akumulátory). Dodržiavajte pokyny výrobcu akumulátora!		•			396
Vyprázdnenie a vyčistenie nádrží na znečistenú a čistú vodu.	•				402
Kontrola znečistenia/vyčistenie nasávacieho a sacieho filtra.	•				
Vyčistenie všetkých žltou označených častí.	•				
Vyčistenie nástrojov.	•				402
Vyčistenie odsávacej hubice, kontrola opotrebovania lamiel a prípadná výmena.	•				402
Utretie stroja mokrou utierkou.	•				402
Vyčistenie tesnenia veka nádrže, kontrola prítomnosti trhlín a v prípade potreby jeho výmena.	•				

### Vysvetlenie symbolov:

◇ = po každom ukončení čistenia, ◇◇ = každý týždeň, ◇◇◇ = každý mesiac, ⊗ = servisná kontrolka

Činnosť	◇	◇◇	◇◇◇	⊗	Strana
Kontrola parkovacej brzdy a tlačidla núdzového zastavenia.				•	397
Program údržby/servisu servisným technikom Diversey.				•	

## Intervaly údržby

Stroje TASKI sú vysokokvalitné stroje, ktoré boli v priebehu výroby skontrolované autorizovanými skúšobňami z hľadiska bezpečnosti. Elektrické a mechanické diely podliehajú po dlhšom čase používania opotrebovaniu a starnutiu.



- Pre zachovanie bezpečnosti práce a pracovnej pohotovosti stroja sa po rozsvietení indikátora údržby (nastavenie z výroby 650 pracovných hodín) alebo minimálne raz ročne musí vykonať servis stroja.

## Zákaznícky servis

Pri komunikácii s nami v prípade porúch stroja alebo objednávky vždy uveďte typové označenie a číslo stroja.

Tieto údaje nájdete na typovom štítku stroja. Na poslednej strane tohto návodu na použitie nájdete adresu vášho najbližšieho servisného partnera TASKI.

## Výmena lamiel

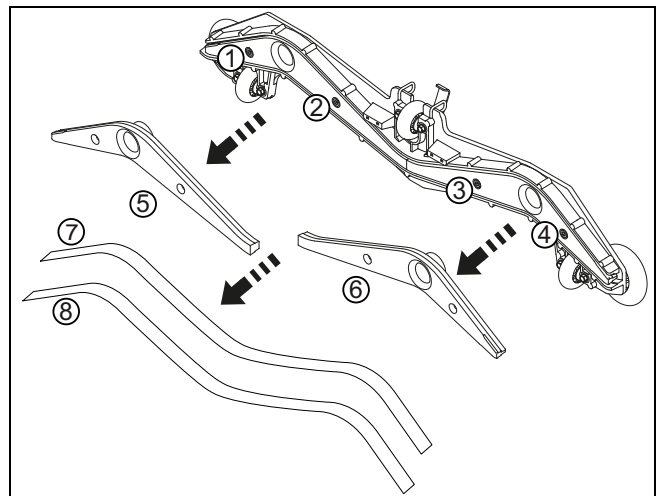

- Štyri imbusové skrutky (1, 2, 3, 4) vyskrutkujte.
- Teleso hubice oddeľte od jadra hubice (5, 6).
- Lamely (7, 8) vyberte.
- Teleso hubice a dve jadrá hubice vyčistíte pod tečúcou vodou.
- Na jadro hubice namontujte „obrátene“ alebo nové lamely.
- Jadro hubice opäť zasuňte do telesa hubice.
- Štyri imbusové skrutky opäť zaskrutkujte.

SK

## Poruchy

Porucha	Možná příčina	Odstránenie poruchy	Strana
Stroj nefunguje, nedá sa zapnúť.	Stroj je vypnutý.	• Otočte kľúč.	394
	Spínač núdzového zastavenia je stlačený.	• Konektor akumulátora spojte so strojom.	394
	Chybná hlavná poistka.	• Skontrolujte/vymeňte poistku. • Obráťte sa na servisného partnera.	
	Chybový kód na displeji.	• Obráťte sa na servisného partnera.	406
	Imobilizér je aktivovaný alebo chyba v riadení.	• Postavte sa na nástupnú plošinu.	
	Vybité akumulátory alebo chybná nabíjačka akumulátorov.	• Akumulátory nabite. • Obráťte sa na servisného partnera.	397
	Chybné akumulátory.	• Obráťte sa na servisného partnera.	
Jednotka nástrojov alebo odsávací jednotka sa nedá vypnúť.	Chyba v elektronike alebo ovládacím paneli.	• Používanie stroja prerušte tlačidlom núdzového zastavenia. • Obráťte sa na servisného partnera.	394
Kefa sa neotáča.	Vypnutý pohon kefy.	• Stlačte tlačidlo kefy.	394
	Chybná hlavná poistka.	• Vymeňte poistku.	
	Motor sa otáča, nástroj nie.	• Pretrhnutý hnací remeň. • Obráťte sa na servisného partnera.	
Nedostatočný sací výkon. Podlaha ostáva mokrá. Znečistená voda sa nenasáva.	Odsávací jednotka nie je zapnutá.	• Stlačte tlačidlo odsávacej jednotky.	394
	Stlačené tlačidlo ECO.	• Tlačidlo ECO vypnite.	394
	Odsávací hadica nie je nasunutá.	• Odsávaciu hadicu nasuňte.	398
	Odsávací hubica nie je na podlahe.	• Skontrolujte funkčnosť zavesenia odsávacej hubice.	398
	Opotrebované lamely.	• Vymeňte lamely.	403
	Upchatá hadica alebo hubica (napr. kúsky dreva, zvyšky látky)	• Odstráňte cudzie predmety.	
	Upchatý sací filter.	• Odstráňte cudzie predmety.	394
	Kontrolka odsávacej jednotky svieti, ale vysávač nefunguje.	• Skontrolujte poistku, v prípade potreby ju vymeňte. • Poistka je v poriadku, obráťte sa na servisného partnera.	398
Odsávací jednotka sa vypína.	Plná nádrž na znečistenú vodu.	• Nádrž na znečistenú vodu vyprázdňte. • Skontrolujte sledovanie akumulátora. • Skontrolujte poistky.	401
	Nádrž na znečistenú vodu je znečistená.	• Skontrolujte a prípadne vyčistite.	402

Porucha	Možná príčina	Odstránenie poruchy	Strana
Nedostatočný výstup čistiaceho roztoku.	Nádrž na čistiaci roztok je prázdna.	• Skontrolujte nádrž na čistiaci roztok.	401
	Príliš malé nastavenie čistiaceho roztoku.	• Tlačidlom +/- nastavte množstvo čistiaceho roztoku.	394
	Vypnuté tlačidlo čistiaceho roztoku.	• Stlačte tlačidlo čistiaceho roztoku..	394
	Nasávací filter.	• Vyčistite.	

### Technické parametre

Stroj	XP-R	XP-M	
Pracovná šírka	75		cm
Šírka odsávacej hubice	95		cm
Rozmery (d x š x v)	131 x 95 x 130		cm
Maximálna hmotnosť stroja v pohotovostnom stave	520	510	kg
Menovité napätie	24 V		=
Menovitý výkon	1200		W
Menovitý objem nádrže na čistú vodu +/- 5 %	113		l

Zistené hodnoty podľa IEC 60335-2-72	XP-R	XP-M	
Hmotnosť stroja s akumulátormi (prepravná hmotnosť)	330	320	kg
Hladina akustického tlaku LpA	69	67	dB(A)
Nepresnosť KpA	2,5		dB(A)
Celková hodnota vibrácií	< 2,5		m/s <sup>2</sup>
Nepresnosť K	0,25		m/s <sup>2</sup>
Ochrana proti striekajúcej vode	IPX3		
Ochranná trieda	III		

## Príslušenstvo

Č.	Výrobok	XP-R	XP-M
7514650	Nylonová kefa na drhnutie, mäkká, 45 cm		2 x
7515725	Nylonová kefa na drhnutie, tvrdá, 45 cm		2 x
7515726	Nylonová kefa na drhnutie, abrazívna, 45 cm		2 x
7514648	Vodiaci tanier 45 cm		2 x
7522220	Vodiaci tanier 38 cm	2 x	
7522221	Kefa na drhnutie, nylonová, 38 cm (štandardná)	2 x	
7522222	Kefa na drhnutie vymývaného betónu 38 cm	2 x	
7522223	Nylonová kefa na drhnutie, abrazívna, 38 cm	2 x	
7523342	Nylonová kefa na drhnutie, úsporná, 38 cm	2 x	
4131268	Nárazník	x	x
4126922	Súprava so zábleskovým svetlom	x	x
7516242	Dávkovanie IntelliDose swingo XP	x	x
7523390	IntelliTrail	x	x
8502830	Plniaca hadica s univerzálnou prípojkou vody	x	x

### Chybové kódy

Chybové kódy sa zobrazujú na displeji.



#### Poznámka:

Pri každom chybovom kóde stroj vypnite a znova zapnite.

Vypnutím a zapnutím sa môže príp. indikovaná chyba odstrániť.

Kód	Opis	Odstránenie
E 020	Hlboko vybité akumulátory. Napätie akumulátorov kleslo pod 20,5 V.	Stroj vyžaduje úplný nabíjací cyklus. Obráťte sa na servisného partnera.
E 041	Rozdiel prúdu medzi motormi kief je v priebehu 15 sekúnd väčší ako 50 %. Jednotka nástrojov sa nadvihne.	Stroj vypnite a nechajte vychladnúť. Obráťte sa na servisného partnera.
E 048	Identifikácia skratu alebo preťaženia (napr. zablokované kolesá alebo kefy). Motor posuvu, motor kief alebo sací motor sa vypne.	Obráťte sa na servisného partnera.
E 051	Nesprávne parametre. Kontrolný súčet parametrov nie je správny.	Obráťte sa na servisného partnera.



## Preprava



### Upozornenie:

Tento stroj sa smie zdvíhať iba s použitím pomocných prostriedkov (napr. zvlíhacej plošiny, nájazdovej rampy atď.)!



### Poznámka:

Stroj prepravujte postojáčky.



### Poznámka:

Dbajte na to, aby bol stroj v transportnom vozidle pevne uviazaný a zaistený.

## Likvidácia



### Poznámka:

Stroj a príslušenstvo sa po vyradení musí odborne zlikvidovať v súlade s národnými predpismi. Váš servisný partner Diversey vám pri tom pomôže.

## Akumulátory



### Upozornenie:

Pred odovzdaním stroja na odbornú likvidáciu sa akumulátory musia odstrániť.

Použité akumulátory sa musia ekologicky zlikvidovať podľa smerníc EÚ 2006/66/ES alebo v súlade s príslušnými národnými predpismi.

## Rozmery stroja

Rozmery sú v centimetroch!

### XP-R

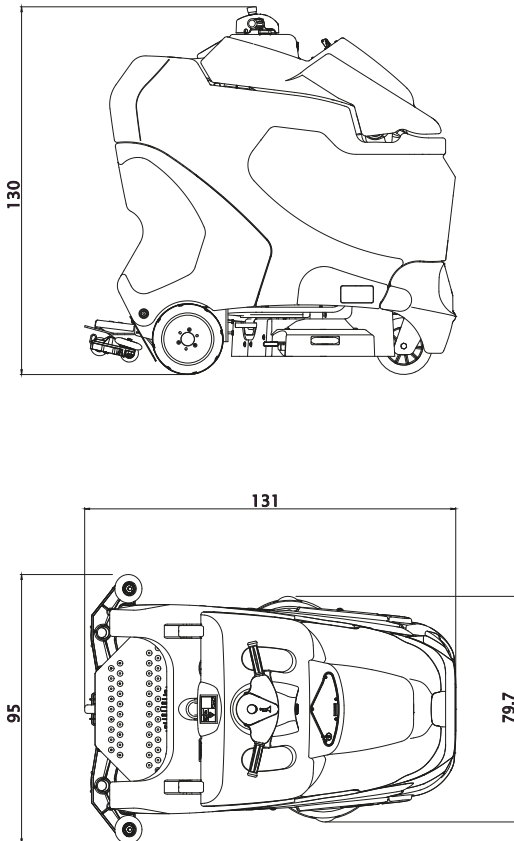

### XP-M

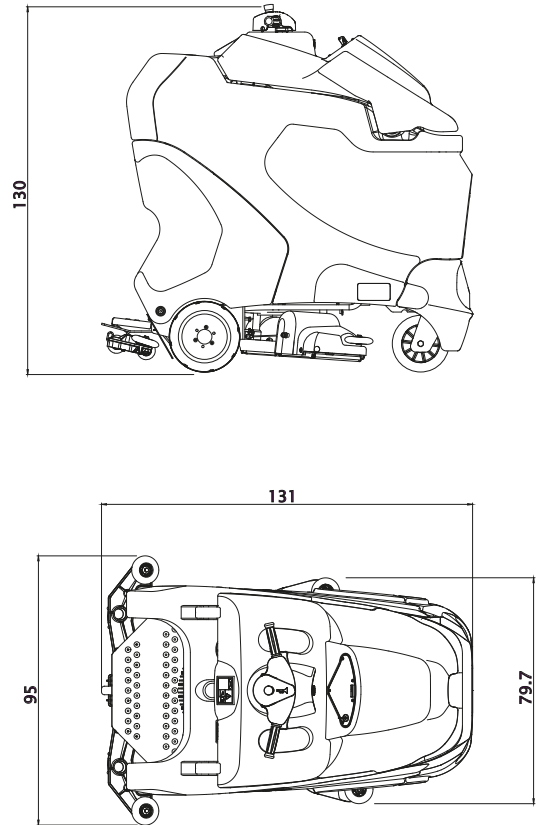

## Prevod originalnih navodil za uporabo



### PREVIDNO!

Pred prvim zagonom obvezno preberite navodila za uporabo in varnostna navodila.

Navodila za uporabo skrbno shranite, tako da bodo vedno na dosegu in si jih boste lahko po potrebi znova ogledali.

## Razlaga oznak



### Nevarnost:

Ta simbol opozarja na pomembne informacije. Neupoštevanje teh opozoril lahko povzroči nevarnost za osebe in/ali obsežno materialno škodo!



### Pozor:

Ta simbol opozarja na pomembne informacije. Neupoštevanje teh opozoril lahko povzroči motnje in materialno škodo!



### Opomba:

Ta simbol opozarja na pomembne informacije v zvezi z učinkovito uporabo izdelka. Neupoštevanje teh opozoril lahko povzroči motnje!

Vsebuje opozorila o delovnih korakih, ki jih morate izvajati v navedenem vrstnem redu.

## Kazalo

Varnostna opozorila .....	408
Izdelki za čiščenje .....	409
Razširjena dokumentacija .....	409
Pregled zgradbe .....	410
Akumulatorji .....	411
Pred zagonom .....	413
Začetek dela .....	415
Zaključek dela .....	418
Servisiranje, vzdrževanje in nega .....	419
Motnje .....	421
Tehnični podatki .....	422
Pribor .....	423
Kode napak .....	423
Transport .....	424
Odstranjevanje .....	424
Mere stroja .....	424

## Namen uporabe stroja

Stroji so namenjeni profesionalni uporabi (npr. v hotelih, šolah, bolnišnicah, tovarnah, nakupovalnih središčih, telovadnicah ipd.). Ob doslednem upoštevanju teh navodil za uporabo so namenjeni za mokro čiščenje trdih talnih oblog. Ti stroji so zasnovani izključno za uporabo v notranjih prostorih.



### Pozor:

Stroja ni dovoljeno uporabljati za poliranje, podmazovanje, nanašanje voska, čiščenje preprog in sesanje prahu. Mokro čiščenje parketnih in laminatnih talnih oblog s tem strojem poteka na lastno odgovornost.



### Nevarnost:

Pri spremembah stroja, ki jih ne odobri družba Diversey, se razveljavita varnostna oznaka in oznaka skladnosti CE. Nepravilna uporaba stroja lahko povzroči telesne poškodbe ter poškodbe stroja in delovnega okolja. V teh primerih se praviloma razveljavita vsaka garancija in jamstvo.

## Varnostna opozorila

Stroji TASKI zaradi svoje izvedbe in konstrukcije izpolnjujejo zadevne temeljne zahteve glede varnosti in zdravja, opredeljene v direktivah ES, zato so opremljeni z oznako CE.



### Nevarnost:

Stroj lahko uporabljajo samo osebe, ki so bile o njegovi uporabi ustrezno podučene ali ki so dokazale ustrezne sposobnosti za njegovo upravljanje in so izrecno pooblašene za njegovo uporabo.



### Nevarnost:

Stroja ne smejo uporabljati osebe z zmanjšanimi fizičnimi, senzoričnimi ali mentalnimi sposobnostmi oziroma osebe s pomanjkanjem izkušenj in znanj, vključno z otroki.

*Otroke je treba nadzorovati in zagotoviti, da se ne igrajo s strojem.*



### Nevarnost:

Stroja ni dovoljeno uporabljati v prostorih, kjer se skladiščijo ali obdelujejo eksplozivne ali zelo vnetljive snovi (npr. bencin, topila, kurilno olje, prah ipd.).

*Električne ali mehanske komponente lahko povzročijo vžig teh snovi.*



### Nevarnost:

Stroja ne uporabljajte za sesanje strupenih, zdravju škodljivih, jedkih ali dražljivih snovi (npr. nevarnega prahu ipd.). Filtrirni sistem ne prefiltrira zadostne količine takih snovi.

*Morebitnih vplivov na zdravje uporabnika in tretjih oseb ni mogoče izključiti.*



### Nevarnost:

Bodite pozorni na okolico, npr. na prisotnost tretjih oseb in otrok. Zlasti v bližini nepreglednih mest, npr. pred vrati ali zavoji, morate upočasniti hitrost stroja.



### Nevarnost:

S tem strojem ni dovoljeno prevažati oseb ali predmetov.

**Nevarnost:**

Ob pojavu napake v delovanju, okvare ali po trku oziroma padcu mora stroj pred ponovnim zagonom pregledati pooblaščen serviser. Enako velja, če ste stroj pustili na prostem, ga potopili v vodo ali izpostavili vlagi.

**Nevarnost:**

Pri poškodbah delov, ki so pomembni za varnost, npr. pokrova krtač, omrežnega kabla ali pokrovov, ki omogočajo dostop do delov pod napetostjo, nemudoma prenehajte uporabljati stroj!

**Nevarnost:**

Stroja ne smete zaustavljati, odlagati ali shranjevati na nagnjenih površinah.

**Nevarnost:**

Pri vseh delih, ki se izvajajo na stroju, mora biti ta izklopljen in ključ odstranjen iz ključavnice.

**Nevarnost:**

Stroja ne smete uporabljati v elektromagnetno obremenjenih prostorih (elektrosmog).

**Nevarnost:**

Stroja ni dovoljeno uporabljati na nagnjenih površinah >8 %. Na nagnjenih površinah je treba voziti počasi v načinu „želva“, da se zagotovi varno ustavljanje.

Ostro zavijanje na nagnjenih površinah lahko zmanjša stabilnost stroja, zato je prepovedano. Obstaja nevarnost nesreče.

**Nevarnost:**

Stroj se lahko uporablja le na utrjeni, stabilni in dovolj nosilni podlagi.

*Pri neupoštevanju navodil obstaja nevarnost nesreče.*

**Pozor:**

Stroj je treba zavarovati pred nepooblaščen uporabo. V ta namen vedno izvlecite ključ, preden se oddaljite od stroja, ali pa stroj hranite v zaprtem prostoru.

**Pozor:**

Stroj se lahko uporablja in shranjuje samo v suhem okolju brez prahu, pri temperaturah od +10 °C do +35 °C.

**Pozor:**

Popravila na mehanskih ali električnih delih stroja lahko izvajajo samo strokovno usposobljene pooblaščen osebe, ki so seznanjene z vsemi zadevnimi varnostnimi predpisi.

**Pozor:**

Dovoljeno je uporabljati izključno orodja (krtače, vodilna kolesa ali podobno), ki so v teh navodilih za uporabo opredeljena pod orodji ali ki jih priporoči svetovalec za izdelke TASKI. Druga orodja lahko neugodno vplivajo na varnost in delovanje stroja.

**Pozor:**

Dosledno je treba upoštevati nacionalne predpise za zaščito oseb in preprečevanje nesreč ter navedbe proizvajalca glede uporabe čistil.

**Pozor:**

Sesalno enoto nemudoma izklopite, če iz stroja uhaja pena ali tekočina!

**Pozor:**

Ta stroj se lahko uporablja izključno s primernimi akumulatorji in preverjenimi polnilci.

**Pozor:**

Stroji in naprave TASKI so zasnovani tako, da je mogoče skladno s trenutnim stanjem tehnike izključiti nevarnost za zdravje zaradi emisij hrupa ali tresljajev, ki jih oddajajo.

Oglejte si tehnične podatke na strani 422.

**Izdelki za čiščenje****Opomba:**

Stroji TASKI so zasnovani tako, da skupaj z izdelki za čiščenje TASKI zagotavljajo optimalne rezultate čiščenja.

Drugi izdelki za čiščenje lahko povzročijo motnje v delovanju in poškodbe stroja ali delovnega okolja.

Iz tega razloga priporočamo uporabo izključno izdelkov za čiščenje TASKI.

Motenj, ki so posledica uporabe neustreznih izdelkov za čiščenje, garancija ne krije.

Za nadaljnje informacije se obrnite na servisnega partnerja družbe TASKI.

**Razširjena dokumentacija****Opomba:**

Električno shemo tega stroja najdete na seznamu nadomestnih delov.

Za dodatne informacije se obrnite na službo za pomoč strankam.

Pregled zgradbe

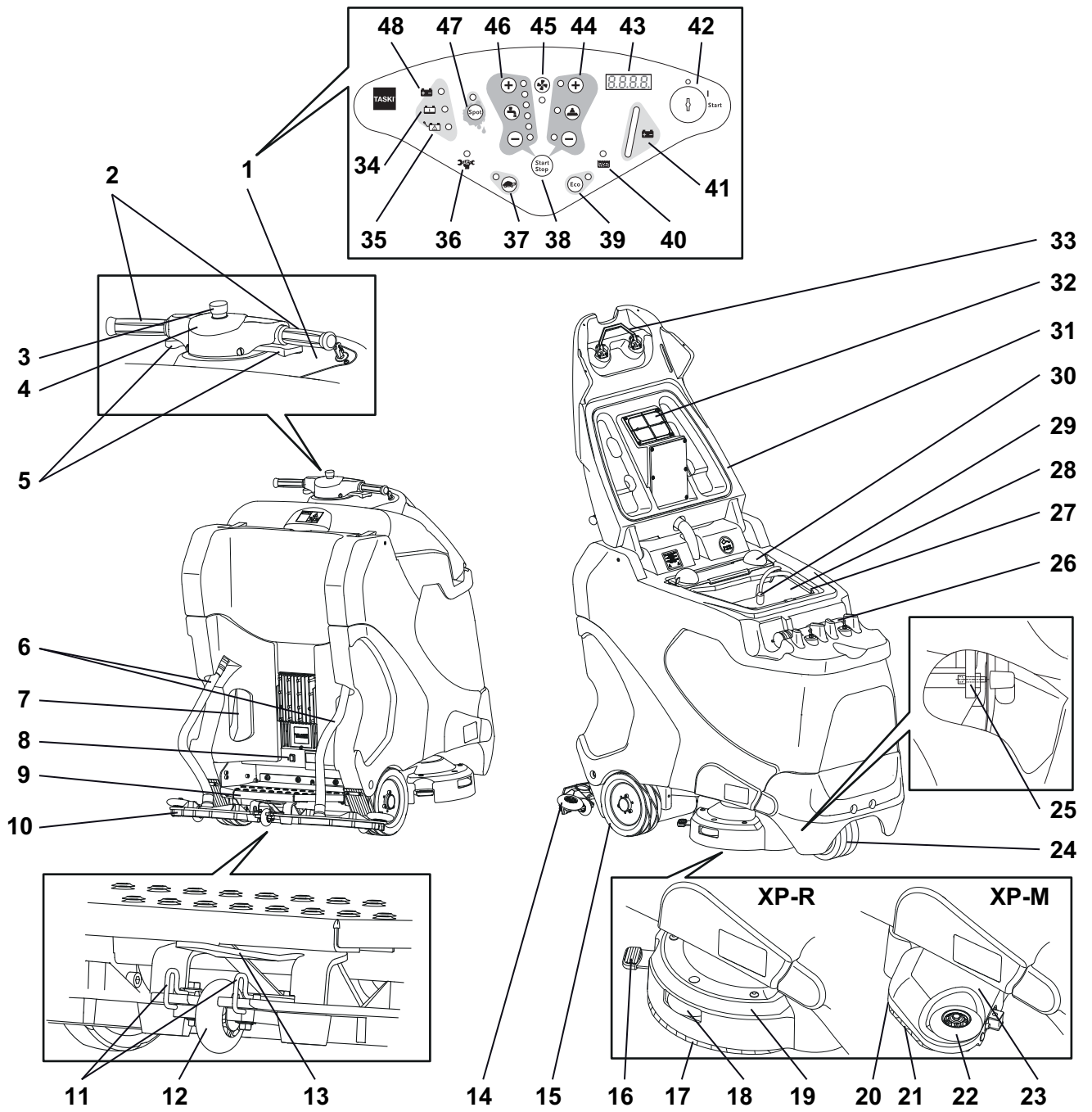

- 1 Krmilna plošča
- 2 Upravljalni ročaji
- 3 Ustavitev v sili
- 4 Hupa
- 5 Vozno stikalo
- 6 Sesalna cev
- 7 Omrežni kabel za notranji polnilec akumulatorjev
- 8 Elektronska parkirna zavora
- 9 Stopnica z varnostnim stikalom
- 10 Sesalna šoba
- 11 Varovalno streme sesalne šobe
- 12 Podporno kolesce sesalne šobe
- 13 Držalo za šobe
- 14 Odbojna kolesca sesalne šobe
- 15 Pogonsko kolo
- 16 Sprostitev orodja XP-R
- 17 Krtača
- 18 Odbojna kolesca krtačne enote XP-R
- 19 Krtačna enota XP-R
- 20 Sprostitev orodja XP-M
- 21 Mikrorotacijska krtača
- 22 Odbojna kolesca krtačne enote XP-M
- 23 Krtačna enota XP-M
- 24 Kolo z nosilcem
- 25 Sprostitev prostora za akumulator
- 26 Izpustna cev
- 27 Rezervoar za svežo vodo
- 28 Rezervoar za umazano vodo
- 29 Črpalka in sesalni filter
- 30 Sito za umazanijo
- 31 Pokrov rezervoarja
- 32 Sesalni filter
- 33 Sprostitev za pokrov rezervoarja
- 34 Indikator akumulatorja, ki se polni
- 35 Indikator motnje na akumulatorju/napajanja
- 36 Prikaz servisov
- 37 Tipka za počasno premikanje (VKLOP/IZKLOP)
- 38 Tipka za program (vklop/izklop)
- 39 Tipka za način ECO (VKLOP/IZKLOP)
- 40 Prikaz polnega rezervoarja za umazano vodo
- 41 Indikator akumulatorja
- 42 Stikalo na ključ
- 43 Zaslon
- 44 Tipka za pogon orodja (VKLOP/IZKLOP), pritisk krtače (+/-)
- 45 Tipka sesalne enote (VKLOP/IZKLOP)
- 46 Tipke za dovajanje čistilne raztopine (VKLOP/IZKLOP), količina (+/-)
- 47 Tipka za način za brisanje madežev (VKLOP/IZKLOP)
- 48 Indikator napolnjenega akumulatorja

## Akumulatorji

### Dovoljeni akumulatorji

Za delovanje strojev so potrebni traksijski akumulatorji (in ne akumulatorji za zagon ali napajanje). Priporočamo čiste traksijske akumulatorje. Samo ti zagotavljajo dolgo življenjsko dobo.

Traksijski akumulatorji so na voljo kot odprti (mokri) akumulatorji ali akumulatorji, ki ne potrebujejo vzdrževanja (VRLA) (želatinasti in AGM). Za vsako izvedbo in glede na proizvajalca je treba stroj ustrezno nastaviti.

Posamezni akumulatorji imajo različne življenjske dobe in različne zmogljivosti.

Programiranje stroja je treba izvesti po vgradnji akumulatorjev oz. pri menjavi vrste akumulatorja in/ali njegovega proizvajalca ter pred zagonom.

Neustrezna nastavitve lahko povzročijo prezgodnjo izrabo akumulatorja.

### Varnostni ukrepi in ravnanje z akumulatorji



- Akumulatorji vsebujejo kislino. Med vzdrževanjem ter vgradnjo in odstranjevanjem mokrih akumulatorjev je treba nositi zaščitna očala.



- Če vam tekočina brizgne v oko ali na kožo, prizadeto mesto sperite oz. umijte z obilo čiste vode. Nato nemudoma poiščite zdravniško pomoč.



- Oblačila sperite z vodo.
- Med polnjenjem akumulatorjev nastaja pokalni plin. V bližini ne uporabljajte odprtega ognja ali žarečih predmetov.



- Ne kadite!



- Nevarnost razjed!



- Pozor! Pola akumulatorjev sta vedno pod napetostjo, zato nanje ne odlagajte nobenih predmetov.



#### Pozor:

Poskrbite, da bodo akumulatorji čisti in suhi. Razlito tekočino ali vodo (mokri akumulatorji) nemudoma obrišite. Pri tem nosite zaščitne rokavice.



#### Pozor:

Akumulatorje lahko vgrajujejo samo s strani družbe Diversey pooblaščen servisne delavnice ali strokovne osebe, njihova namestitve pa mora potekati skladno s priključnim načrtom. Napake pri vgradnji oz. priključitvi lahko povzročijo težke poškodbe, eksplozijo ali večje poškodbe stroja in njegove okolice.

**Pozor:**

Dodatno upoštevajte predpise proizvajalca akumulatorjev.

**Pozor:**

Med polnjenjem akumulatorjev zagotovite zadostno prezračevanje.

**Pozor:**

Med vzdrževanjem akumulatorjev jih je treba odklopiti od stroja.

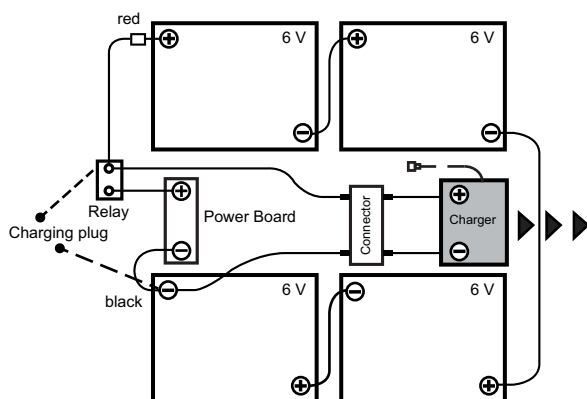
**Priključni načrt akumulatorjev****Postopek polnjenja z zunanjim polnilcem akumulatorjev**

Vsaka vrsta akumulatorja in/ali vsak proizvajalec akumulatorjev zahteva drugačno karakteristiko polnjenja.

**Pozor:**

Neustrezna karakteristika polnjenja ali uporaba neprimerne polnilca lahko povzroči prehitro iztrošenost ali uničenje akumulatorja.

Kot dodatna oprema dobavljivi integrirani polnilci so prilagojeni velikosti akumulatorja in zagotavljajo več krivulj polnjenja, ki so za priporočene akumulatorje tovarniško nastavljene s strani servisnih tehnikov za izdelke TASKI. Ta predpis v enakem smislu velja pri uporabi stacionarnih (zunanjih) polnilcev.

**Pozor:**

Nenehna kratka obdobja uporabe z naknadnim polnjenjem lahko trajno škodujejo akumulatorjem. Orientacijska vrednost: Pred polnjenjem mora napolnjenost znašati največ pribl. 20 %.

**Pozor:**

Za zagotavljanje najdaljše možne življenjske dobe je treba na traksijskih akumulatorjih 2-krat tedensko izvesti celotni cikel polnjenja (12–16 ur).

**Pozor:**

Pred daljšo neuporabo stroja izvedite celoten cikel polnjenja akumulatorjev. Polnilce nato odklopite od stroja oz. omrežja. Akumulatorji se sčasoma izpraznijo. Glede na tip jih je treba po 3–6 mesecih znova napolniti. Pred ponovnim zagonom stroja znova izvedite celoten cikel polnjenja akumulatorjev.

**Postopek polnjenja z zunanjim polnilcem**

- Zunanji polnilce akumulatorjev povežite z akumulatorskim vtikačem na stroju.

**Pozor:**

Bodite pozorni, da je vtikač vstavljen do zaskoka, da je zagotovljen dober električni stik.

**Opomba:**

Med polnjenjem so vse funkcije stroja onemogočene.

**Postopek polnjenja z (izbirnim) integriranim polnilcem**

- Stroj mora biti izklopljen.
- Vzemite glavni kabel in ga vključite v (fiksirano) vtičnico.

**Po zaključku polnjenja****Pozor:**

Izklopite polnilce, preden ga odklopite od akumulatorjev (samo za zunanje polnilce). *Odklop vklopljenega polnilca lahko povzroči eksplozijo v prostoru za akumulator.*

- Glavni kabel pri integriranih polnilcih (dodatna oprema) shranite na predvideno območje.
- Med shranjevanjem naj bo polnilni kabel suh in zaščiten pred poškodbami.

**Pozor:**

Polnilni kabli prenašajo močne tokove. Če na vtiču, kablu ali priključku naprave opazite poškodbe, polnilca ne uporabljajte.

**Vzdrževanje in nega odprtih (mokrih) akumulatorjev****Opomba:**

Nega akumulatorjev, ki ne zahtevajo vzdrževanja, je omejena na upoštevanje pravih postopkov polnjenja in na pravilno nastavljeno krivuljo polnjenja.

## Odpiranje prostora za akumulator za vzdrževanje

- Stroj mora biti izklopljen.



### Nevarnost:

Pred odpiranjem prostora za akumulator je treba zagotoviti, da sta oba rezervoarja prazna.



- Na levi in desni sprednji strani stroja lahko sprostite prostor za akumulator.
- Odvijte inbus vijake.

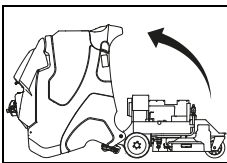
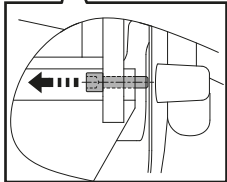

- Previdno nagnite rezervoar nazaj, tako da bo na tleh.



### Nevarnost:

Po končanem vzdrževanju previdno nagnite rezervoar v prvotni položaj in ponovno privijte inbus vijake.

## Pred zagonom

### Parkirna zavora

Vklop:

- Parkirna zavora se ob pritisku voznega stikala samodejno elektronsko izklopi.

Sprostitev:

### Opomba:

Delovna stopnica mora biti zasedena.



- S pritiskom na vožno stikalo se parkirna zavora samodejno sprosti.

Sprostitev v sili:

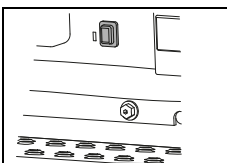

- Ob izpadu krmiljenja ali napajanja je treba parkirno zavoro sprostiti ročno, da stroj lahko premaknete. V ta namen je treba pritisniti gumb za sprostitvev. Ta je na zgornji strani delovne stopnice.

## Preverjanje parkirne zavore in ustavitve v sili



### Pozor:

Parkirna zavora in tipka za ustavitev v sili sta pomembna varnostna elementa. Njunu delovanje je zato treba v kratkih časovnih intervalih pred uporabo stroja redno preverjati.

- Vključite stroj.
- Aktivirajte vožno stikalo, pri čemer držite volan naravnost. Stroj je začne pomikati naravnost.
- Zdaj pritisnite tipko za ustavitev v sili.

### Opomba:



Stroj mora nemudoma zavreti do popolne zaustavitve in pri tem brez korekture volana peljati naravnost.



### Nevarnost:

Če katera od teh funkcij ne deluje, je treba stroj zaustaviti, dokler ni izveden strokovni servis s strani pooblaščenega servisnega partnerja TASKI.

## Opozorilne naprave



### Pozor:

Redno je treba preverjati delovanje opozorilnih naprav, kot so opozorilna luč, bliskovna luč in signalni ton za vzvratno vožnjo. Nepravilnosti v delovanju je treba nemudoma odpraviti. Obratovanje stroja pri manjkajočih ali defektnih opozorilnih napravah zahteva povečano previdnost in pozornost.



### Nevarnost:

Nacionalni predpisi so vedno prednostni. Ti lahko zahtevajo drugačno ravnanje in jih je treba obvezno upoštevati.

## Premikanje na drug položaj

Smer vožnje krmilite s krmilno ročico, hitrost pa z voznim stikalom. Hitrost uravnavate brezstopenjsko.

Ko vožno stikalo za premikanje spustite, se stroj zaustavi in parkirna zavora se vklopi.

- Vključite stroj (s stikalom na ključ).

### Prikaz na kratko zasveti

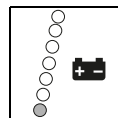

*Indikator akumulatorja vas opozori, da je stroj pripravljen na uporabo (v primeru motenj glejte 421. stran).*

- Za vožnjo naprej mora biti vožno stikalo pritisnjeno naprej.
- Za vzvratno vožnjo pritisnite vožno stikalo nazaj.

### Opomba:



Pri vožnji skozi ovinke se hitrost elektronsko zniža.

### Opomba:



Pri vzvratni vožnji med delom se sesalna šoba samodejno dvigne in dovajanje čistilne raztopine se prekine.

## Premikanje stroja (pri okvari)



### Opomba:

Premikanje stroja morata načeloma izvajati dve osebi.



### Pozor:

Zaradi velike mase je ročno premikanje stroja povezano s tveganji. *Nepravilno ravnanje lahko privede do poškodb ljudi in okvar stroja.*

- Premikanje je možno le z aktiviranim gumbom za sprostitve (glejte stran 413)

## Vstavljanje orodja

Pred vstavljanjem se prepričajte:

- da se krtača ne spusti pod rdečo oznako (na ščetinah) ali da se njena dolžina ne zmanjša pod 1 cm;
- da je vodilno kolo neobrabbjeno in čisto.



### Pozor:

Ne uporabljajte krtač, pri katerih je bila dosežena meja obrabljenosti. To mejo prikazuje dolžina rdečih ščetin. Ne uporabljajte obrabljenih ali zamazanih vodilnih koles. Uporabljajte izključno originalna orodja TASKI. Neupoštevanje lahko povzroči pomankljivo čiščenje in celo poškodbe talne obloge.

## XP-R

- Orodja namestite pod krtačno enoto.

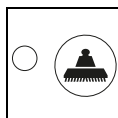

- Pritisnite tipko za VKLOP/IZKLOP pogona orodja. *Krtačna enota se samodejno spusti, orodje se centrira in zaustavi.*

- Stopite na stopnico.

*Orodja se samodejno priklopijo in so tako v delovni pripravljenosti.*



### Pozor:

Preverite, ali so orodja priklopljena.



### Opomba:

Pogon orodja se vklopi s pritiskom vznegega stikala.

## XP-M

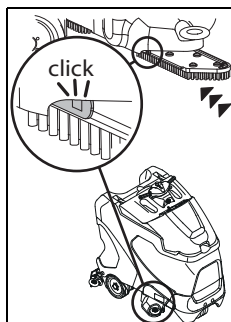

- Pritisnite orodje navzgor in ga potisnite toliko, da se zaskoči.

## Namestitev sesalne šobe

- Stroj mora biti izklopljen.
- Šobo položite pod vpetje sesalne šobe.
- Sesalno šobo tako namestite pod vpenjala držala za šobe (1), da se bodo ujemala z izrezi na šobi (2).

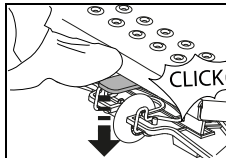
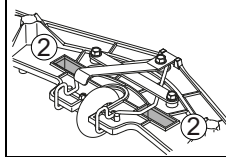
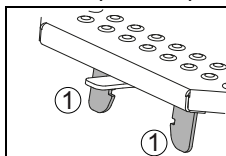

- Držalo za šobe potisnite navzdol, dokler se sesalna šoba ne zaskoči.

- Obe sesalni cevi trdno nataknite na nastavka šobe.

## Polnjenje rezervoarja za svežo vodo



### Pozor:

Najvišja dovoljena temperatura vode znaša 60 °C/140 °F.

Družba Diversey priporoča uporabo hladne vode, saj vroča voda ob stiku s tlemi nemudoma prevzame temperaturo tal, zato ne zagotavlja prednosti.

- Stroj mora biti izklopljen.
- Odprite pokrov rezervoarja.
- Rezervoar za svežo vodo namestite v predvideni položaj.
- Dozirno merico izvlecite iz rezervoarja za svežo vodo.

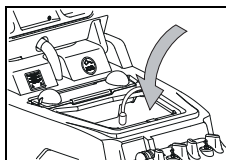

- V rezervoar za svežo vodo dolijte vodo.

*Zgornja rdeča oznaka prikazuje najvišjo dopustno raven polnjenja.*

- Ponovno nagnite pokrov rezervoarja v prvotni položaj in ga pritisnite navzdol, da se zapahne.



## Odmerjanje



### Pozor:

Pri uporabi kemičnih izdelkov nosite rokavice, zaščitna očala in ustrezna (zaščitna) delovna oblačila!



### Opomba:

Uporabljajte samo kemične izdelke, ki jih priporoča družba Diversey, in obvezno upoštevajte informacije o izdelku.



### Nevarnost:

Uporaba neprimernih izdelkov (med drugim izdelkov, ki vsebujejo klor, kislino ali topila) lahko ogrozi zdravje in privede do precejšnjih okvar stroja.

Primeri odmerjanja:

Podatek na embalaži izdelka		Prostornina rezervoarja	Količina izdelka pri polnjenju rezervoarja
0,5 %	50 ml na 10 l vode	113l	0.5l
1%	100 ml na 10 l vode	113l	1.1l
2%	200 ml na 10 l vode	113l	2.2l
3%	300 ml na 10 l vode	113l	3.3l

- Dozirno merico napolnite s primernim izdelkom in vsebino zlijte v rezervoar za svežo vodo. Ponovite postopek, dokler ne dosežete zelene količine.
- Po koncu odmerjanja dozirno merico pustite v rezervoarju za svežo vodo.



### Opomba:

Družba TASKI po želji ponuja samodejno odmerjanje. Namestiti ga je mogoče tudi naknadno. Obrnite se na svojega svetovalca za stranke.

## Predhodno čiščenje



### Pozor:

Odstranite morebitne predmete (lesene, kovinske dele itd.) s čistilne površine.

*Rotirajoče se orodje lahko izvrže predmete, pri čemer lahko ti poškodujejo osebe in povzročijo materialno škodo.*

## Začetek dela



### Pozor:

Med delom s tem strojem vedno nosite obutev z zanesljivim oprijemom in primer-na delovna oblačila.



### Opomba:

Med obratovanjem stroja vedno držite obe roki na volanu/vlečnem ročaju, da je zagotovljeno varno upravljanje.



### Pozor:

Najprej se seznanite s strojem, tako da na dovolj prostornem mestu začnete s poskusi vožnje.



### Pozor:

Če bi med uporabo stroja lahko prišlo do nevarnosti padajočih predmetov, je treba predvideti ali upoštevati potrebne ukrepe v skladu z nacionalnimi predpisi.



### Pozor:

Pred začetkom dela (v delovnem položaju) preverite, ali je vaše vidno polje dovolj veliko, da je zagotovljeno varno delo. Upoštevajte standard EN 3411.

*Premajhno vidno polje lahko oteži delo in ogroža varnost upravljavcev, stroja in tretjih oseb.*



### Pozor:

Pri delu upoštevajte maksimalno prevozno višino pri vratih in podvozih, ki je navedena na opozorilni tabli na stroju.



### Opomba:

Pri delu v javnih zgradbah prižgite opozorilno luč.

- Vklonite stroj.

*Prikaz na kratko zasveti*

## Uporaba ustavitve v sili



### Pozor:

Pri ustavitvi v sili je treba nujno sprostiti stopalko za premikanje/vozno stikalo, ker se v nasprotnem primeru pot ustavljanja nesprejemljivo podaljša.

## Ročni zagon programa



- Pritisnite tipko za VKLOP/IZKLOP sesalne enote.  
*Prikaz zasveti, motor sesalne enote se zažene in sesalna šoba se samodejno spusti v delovni položaj.*
- Pritisnite tipko za VKLOP/IZKLOP dovajanja čistilne raztopine.  
*Prikaz zasveti.*  
*Dovajanje čistilne tekočine se aktivira, ko orodja začnejo rotirati.*
- S pritiskanjem tipk +/- izberite želeno stopnjo odmerjanja na lestvici od 1 do 6.

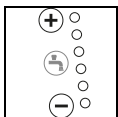

### Opomba:

Družba Diversey priporoča trajnostno uporabo izdelka z določitvijo ustreznega odmerka izdelka. Prenizko ali previsoko odmerjanje privede do nezadostnih rezultatov čiščenja.



### Opomba:

Družba TASKI po želji ponuja samodejno odmerjanje. Namestiti ga je mogoče tudi naknadno. Obrnite se na svojega svetovalca za stranke.



- Pritisnite tipko za VKLOP/IZKLOP pogona orodja.  
*Prikaz zasveti, krtačna enota se spusti in postopek spajanja se zažene samodejno.*
- S pritiskanjem tipke +/- izberite želeni pritisk orodja na lestvici 1–3.

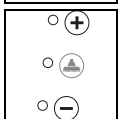

### Opomba:

Vedno določite in izberite najnižjo stopnjo, ki zadostuje za dober učinek čiščenja. Tako boste optimizirali porabo električne energije in zaščitili stroj.



## Način ECO



- S pritiskom tipke za VKLOP/IZKLOP načina ECO se aktivira način ECO.

### Opomba:

Po potrebi lahko v načinu ECO odmerjanje čistilne raztopine in pritisk krtače nastavite tudi ročno. Način ECO je namenjen predvsem za gladka tla brez stikov.



## Način za brisanje madežev



- S pritiskom tipke za VKLOP/IZKLOP načina za brisanje madežev se aktivira način za brisanje madežev.

### Opomba:

Po potrebi lahko v načinu za brisanje madežev odmerjanje čistilne raztopine in pritisk krtače nastavite tudi ročno. Način za brisanje madežev je namenjen zelo umazanim tloom.



## Zagon s programsko tipko

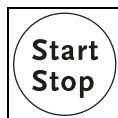

- S pritiskom programske tipke ob naslednjem začetku dela se vse funkcije stroja zaženejo z zadnjimi uporabljenimi vrednostmi.

### Opomba:

S ponovnim pritiskom tipke se zadevna funkcija znova izbriše. Motor sesalne enote pri tem ob koncu dela še nekaj časa deluje, s čimer se zmanjša kapljanje. Prikaz utripa, dokler se motor sesalne enote ne zaustavi.



### Opomba:

Nastavljene vrednosti je mogoče med delovnim postopkom kadar koli prilagoditi. Vrednosti, nastavljene ob izklopu, se shranijo in se ob ponovnem vklopu znova aktivirajo.



### Opomba:

S pritiskom programske tipke ob koncu dela se zažene optimiziran program za zaključek dela: glejte opis na 418. strani pod naslovom Samodejni postopek. Nastavitve in aktivirane funkcije se vklopijo.



## Začetek čiščenja

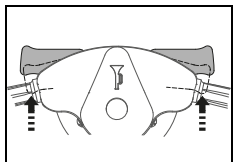

- Ob vklopljenem stroju in ko je na stopnici upravljaivec, se stroj začne premikati ob pritisku voznega stikala. Ob ustreznih izbiri se zažene krtačna enota in dovajanje čistilne raztopine.

*Vozno hitrost uravnava s položajem voznega stikala. Ko vozno stikalo spustite, se stroj samodejno zaustavi in parkirna zavora se vklopi. Dovod za čistilno raztopino se z zakasnitvijo zapre in krtačna enota se zaustavi.*

### Opomba:



Količina dovajanja čistilne raztopine se prilagaja trenutni delovni hitrosti (IntelliFlow).



### Pozor:

Med delom na utesnjenih ali ozkih območjih je treba pritisniti tipko za VKLOP/IZKLOP počasnega premikanja (prikaz sveti). S tem se najvišja delovna hitrost zniža in zmanjša tveganje za nesrečo.

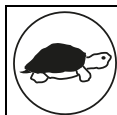

- Ob ponovnem pritisku tipke se omejitev prekličejo in prikaz ugasne.

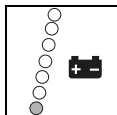

- Ko rdeča lučka za prikaz stanja akumulatorja zasveti, ribalno-sesalni stroj zapeljite k polnilcu za akumulatorje.

## Kapaciteta akumulatorja – konec pripravljenosti za delovanje

Indikator akumulatorja vas obvešča o razpoložljivi kapaciteti akumulatorja.

- Če začne rdeči prikaz utripati, je delo mogoče opravljati še pribl. 5 minut.
- Nato se krtačna enota in 30 sekund pozneje še sesalna šoba dvigneta. Rdeči prikaz začne svetiti neprekinjeno.
- Nato imate še dodatnih 10 minut, za stroj zapeljete do polnilne postaje. Nato se stroj samodejno izklopi.
- Pred ponovnim zagonom je treba akumulator v celoti napolniti.

## Čistilna metoda

### Neposredna delovna metoda:

ribanje in sesanje v enem delovnem koraku.

### Posredna delovna metoda:

nanos čistilne tekočine, ribanje in sesanje v več delovnih korakih.

### Opomba:



V določenih razmerah je pri posebni kombinaciji talne obloge/umazanije in čistilnega izdelka vodenje stroja lahko ovirano.

Z opcijsko dobavljivimi kolesci je mogoče izboljšati oprijem stroja na tleh. Obrnite se na svetovalca TASKI.

## Dolivanje čistilne raztopine



### Pozor:

Pri delu brez čistilne raztopine lahko poškodujete talno oblogo.



### Opomba:

Drdranje črpalke opozarja, da je rezervoar za svežo vodo prazen.



### Pozor:

Črpalka ne sme nikoli dalj časa teči na suho.

- Stroj mora biti izklopljen.
- Odprite pokrov rezervoarja.
- Napolnite rezervoar za svežo vodo z vodo, glejte 414. stran.
- Z dozirno merico dodajte čistilni izdelek.
- Ponovno nagnite pokrov rezervoarja v prvotni položaj in ga pritisnite navzdol, da se zapahne.

## Praznjenje umazane vode

### Prikaz polnega rezervoarja za umazano vodo:

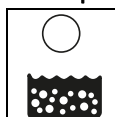

- Ko prikaz za rezervoar za umazano vodo zasveti, se program čiščenja prekine, sesalna šoba se dvigne in sesalna enota izklopi.

- Izpraznite rezervoar za umazano vodo, glejte 418. stran.



### Opomba:

Če v rezervoarju nastane pena, prav tako zasveti prikaz polnega rezervoarja za umazano vodo.

- Izpraznite rezervoar za umazano vodo, glejte 418. stran.

## Zaključek dela

### Ročni postopek



- Pritisnite tipko za VKLOP/IZKLOP čistilne raztopine.

*Dovajanje čistilne raztopine se prekine.*

- Zapeljite se še nekaj metrov, da se orodja nekaj časa še vrtijo, s čimer boste preprečili kapljanje.

*Zlasti pomembno pri kontaktnih vodilnih kolesih TASKI.*



- Pritisnite tipko za VKLOP/IZKLOP pogona orodja.

*Prikaz zasveti, krtačna enota se zaustavi in dvigne.*

- Zapeljite se še nekaj metrov, da posesate preostalo umazano vodo.

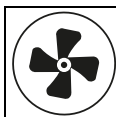

- Pritisnite tipko za VKLOP/IZKLOP sesalne enote.

*Prikaz zasveti, sesalna šoba se samodejno dvigne. Motor sesalne enote deluje še 15 sekund.*

### Samodejni postopek

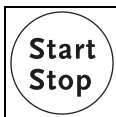

- Pritisnite tipko za VKLOP/IZKLOP programa.

*Dovajanje čistilne raztopine se prekine.*

*Krtačna enota se zaustavi in dvigne.*

*Po 30 sekundah se sesalna šoba dvigne.*

*Motor sesalne enote deluje še 15 sekund, preden se samodejno izklopi.*

### Odstranitev in čiščenje sesalne šobe

- Stroj mora biti izklopljen.
- Obe sesalni cevi snemite z nastavkov šob.

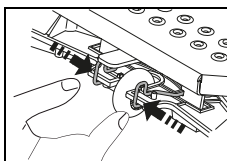

- Stisnite varovalno streme. S tem se sesalna šoba odklene in jo je mogoče sneti z držala.

- Sesalno šobo s pomočjo ščetke očistite pod tekočo vodo.

#### Opomba:



Samo očiščene in nepoškodovane sesalne gumice zagotavljajo optimalno sesanje.

### Praznjenje in čiščenje rezervoarja za umazano in svežo vodo

#### Opomba:



Umazano vodo ali čistilno raztopino odstranite skladno z nacionalnimi predpisi.

#### Opomba:



Pri praznjenju rezervoarja za umazano vodo upoštevajte predpise glede osebne zaščitne opreme proizvajalca čistila.

- Stroj mora biti izklopljen.

Sledite naslednjemu postopku:

- Odprite pokrov rezervoarja.

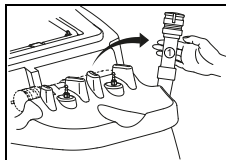

- Cev za praznjenje rezervoarja za umazano vodo snemite z držala.
- Izpustno cev položite v odtok.
- Stisnite vrat (1) izpustne sevi.
- Z izpustne cevi snemite pokrovček in izpraznite rezervoar za umazano vodo.

- Privzdignite rezervoar za svežo vodo, položite ga na najglobljo točko v rezervoarju za umazano vodo in ga izpraznite.

- Prazen rezervoar za svežo vodo izvlecite iz rezervoarja za umazano vodo in ga temeljito sperite s čisto vodo.

- Rezervoar za umazano vodo temeljito sperite s čisto vodo.

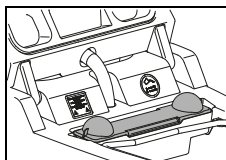

- Izvlecite filter trdnih delcev (rumeni), ga izpraznite in temeljito sperite pod tekočo vodo.

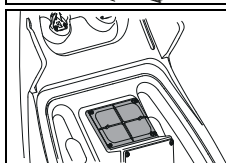

- Demontirajte sesalni filter (rumene barve) in odstranite umazanijo s krpo ali mehko ščetko.

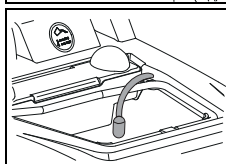

- Snemite sesalni filter in očistite umazanijo s krpo ali mehko ščetko.



#### Pozor:

Zamašen sesalni filter lahko zmanjša sesalno moč.

Zamašen sesalni filter lahko zmanjša količino čistilne raztopine.

- Sito za umazanijo (rumeno) znova namestite skupaj z rezervoarjem za svežo vodo, sesalnim filtrom in sesalnim sistemom.
- Izpustno cev namestite na držalo.

### Odstranitev in čiščenje orodja

#### Opomba:



Orodje očistite ob vsakem zaključku čiščenja.

- Stroj mora biti izklopljen.

#### XP-R

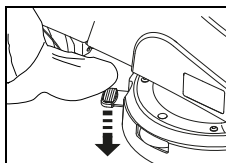

- Z ного pritisnite gumb za sprostitvev orodja.

## XP-M

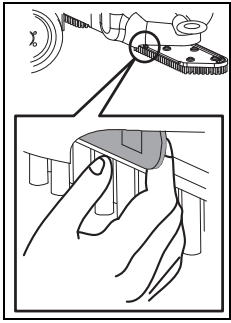

- Povlecite varovalno streme.

- Odstranite orodje in ga očistite pod tekočo vodo.

### Čiščenje stroja



#### Pozor:

Stroja nikoli ne čistite z visokotlačnim čistilnikom ali vodnim curkom.

*Voda, ki vdre v stroj, lahko močno poškoduje mehanske ali električne dele.*

- Stroj obrišite z vlažno krpo.

### Skladiščenje/parkiranje stroja (ko ni v uporabi)



#### Opomba:

Stroj mora biti izklopljen in ključ odstranjen.



#### Opomba:

Stroj shranite z dvignjeno sesalno šobo, dvignjenim orodjem in odprtim pokrovom rezervoarja. Rezervoar se tako lahko suši. S tem lahko preprečite nastanek plesni in neprijetnih vonjav.



#### Pozor:

Stroja ne smete nikoli shranjevati z izpraznjenim akumulatorjem. Akumulator se lahko nepopravljivo poškoduje.

## Servisiranje, vzdrževanje in nega

Vzdrževanje stroja je pogoj za nemoteno delovanje in dolgo življenjsko dobo.



#### Pozor:

Uporabiti je dovoljeno samo originalne dele TASKI, saj v nasprotnem primeru garancija preneha veljati in garancijski zahtevki ne bodo upoštevani.



#### Pozor:

Da ne bi prišlo do nehotenih funkcij stroja, je treba pred začetkom vzdrževalnih del

- izklopiti stroj,
- izvleči ključ in
- aktivirati ustavev v sili.

Razlaga simbolov:

◇ = ob vsakem zaključku čiščenja, ◇◇ = vsak teden, ◇◇◇ = vsak mesec, ⊗ = servisna lučka

Dejavnost	◇	◇◇	◇◇◇	⊗	Stran
Polnjenje akumulatorja	•				412
Dolijte destilirano vodo (set mokrih akumulatorjev). Upoštevajte kontrolno knjižico proizvajalca akumulatorjev.		•			412
Praznjenje in čiščenje rezervoarja za umazano in svežo vodo	•				418
Preverjanje zamazanosti odsesovalnega in sesalnega filtra/čiščenje	•				
Čiščenje vseh rumeno označenih delov	•				
Čiščenje orodja	•				418
Očistite sesalno šobo, preverite obrabljenost sesalnih gumic in jih po potrebi zamenjajte.	•				418
Stroj očistite z vlažno krpo	•				419
Očistite tesnilo pokrova rezervoarja in ga preverite glede morebitnih razpok ter ga po potrebi zamenjajte.	•				
Preverjanje parkirne zavore in tipke za ustavev v sili				•	413
Vzdrževalni/servisni program s strani servisnih tehnikov družbe Diversey				•	

## Intervali vzdrževanja

Stroji TASKI so visokokakovostni stroji, katerih varnost je preverjena v proizvodnem obratu in s strani pooblaščenih kontrolorjev. Električni in mehanski deli so ob daljši uporabi izpostavljeni obrabi in staranju.



- Za ohranitev obratovalne varnosti in pripravljenosti na obratovanje je treba ob vklopu vzdrževalnega opozorila (tovarniška nastavitve znaša 650 delovnih ur) ali vsaj enkrat letno izvesti servis.

## Služba za pomoč strankam

Če nas kontaktirate zaradi motnje v delovanju ali naročila, vedno navedite oznako tipa in številko stroja.

Te podatke najdete na tipski ploščici stroja. Na zadnji strani teh navodil za uporabo najdete naslov najbližjega servisnega partnerja družbe TASKI.

## Zamenjava sesalnih gumic

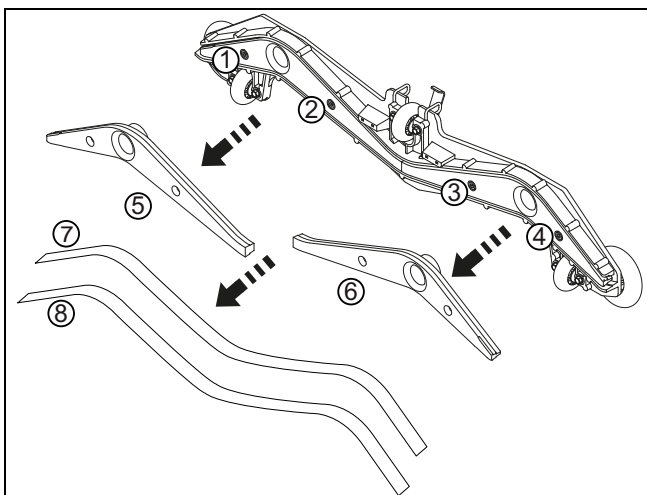

- Privijte štiri inbus vijake (1, 2, 3 in 4).
- Telo šobe odstranite z njenega jedra (5, 6).
- Snemite sesalne gumice (7, 8).
- Telo šobe in obe jedri očistite pod tekočo vodo.
- »Obrnjene« ali nove sesalne gumice namestite na jedro šobe.
- Jedro šobe znova vstavite v telo šobe.
- Vse štiri vijake inbus znova privijte.

## Motnje

Motnja	Možen vzrok	Odpravljanje motenj	Stran
Stroja brez funkcije ni mogoče vklopiti	Stroj je izklopljen	• Obrnite ključ.	410
	Pritisnjena je tipka za ustavitev v sili	• Vtič akumulatorja povežite s strojem.	410
	Glavna varovalka je okvarjena.	• Varovalko preverite/zamenjajte. • Obrnite se na servisnega partnerja.	
	Koda napake na zaslonu	• Obrnite se na servisnega partnerja.	423
	Aktivirana je zagonska blokada motorja ali pa je napaka v krmiljenju	• Stopite na stopnico	
	Akumulatorji so izpraznjeni ali pa je polnilec akumulatorjev poškodovan.	• Napolnite akumulator. • Obrnite se na servisnega partnerja.	413
	Akumulatorji okvarjeni	• Obrnite se na servisnega partnerja.	
Krtačne enote ali sesalne enote ni mogoče izklopiti.	Napake v elektroniki ali na upravljalni plošči.	• Stroj zaustavite s pomočjo zaustavitve v sili. • Obrnite se na servisnega partnerja.	410
Krtača se ne vrti.	Pogon krtače je izklopljen.	• Pritisnite tipko Krtača.	410
	Glavna varovalka je okvarjena.	• Zamenjajte varovalko.	
	Motor se vrti, orodje pa ne.	• Pogonski jermen je strgan. • Obrnite se na servisnega partnerja.	
Slaba sesalna močTla so še naprej mokra.Umazana voda se ne odsesava	Sesalna enota ni vklopljena.	• Pritisnite tipko sesalne enote.	410
	Tipka ECO je sprožena.	• Izklopite tipko ECO.	410
	Sesalna cev ni nataknjena.	• Natakните sesalno cev.	414
	Sesalna šoba ni spuščena na tla.	• Preverite delovanje vpetja sesalne šobe.	414
	Sesalne gumice so obrabljene.	• Zamenjajte sesalne gumice.	420
	Cev ali šoba je zamašena (npr. s koščki lesa, z ostanki tekstila).	• Odstranjevanje tujkov	
	Sesalni filter je zamašen.	• Odstranjevanje tujkov	410
	Prikaz sesalne enote sveti, vendar sesalec ne deluje.	• Preverite varovalko, po potrebi jo zamenjajte. • Varovalka je v redu, obrnite se na servisnega partnerja.	414
Sesalna enota se izklopi.	Rezervoar za umazano vodo je poln.	• Izpraznite rezervoar za umazano vodo. • Preverite nadzor akumulatorja. • Preverite varovalke.	417
	Rezervoar za umazano vodo je zamazan.	• Preverite in po potrebi očistite.	418

Motnja	Možen vzrok	Odpravljanje motenj	Stran
Nezadostno izstopanje čistilne raztopine	Rezervoar za čistilno raztopino je prazen.	• Preverite rezervoar za čistilno raztopino.	417
	Nastavljeno dovajanje čistilne raztopine je nezadostno.	• Količino dovajanja čistilne raztopine nastavite s tipko +/-.	410
	Tipka za dovajanje čistilne raztopine je izklopljena.	• Pritisnite tipko za dovajanje čistilne raztopine.	410
	Sesalni filter	• Čiščenje	

### Tehnični podatki

Stroj	XP-R	XP-M	
Delovna širina	75		cm
Širina sesalne šobe	95		cm
Mere (D × Š × V)	131 x 95 x 130		cm
Najv. teža stroja v delovni pripravljenosti	520	510	kg
Nazivna napetost	24 V		DC
Nominalna nazivna moč	1200		W
Nominalna vrednost rezervoarja za čisto vodo, +/- 5 %	113		l

Vrednosti določene v skladu s standardom IEC 60335-2-72	XP-R	XP-M	
Masa stroja z akumulatorjem (transportna masa)	330	320	kg
Raven zvočnega tlaka LpA	69	67	dB(A)
Negotovost KpA	2,5		dB(A)
Skupna vrednost nihanja	< 2,5		m/s <sup>2</sup>
Negotovost K	0,25		m/s <sup>2</sup>
Zaščita pred škropljenjem vode	IPX3		
Zaščitni razred	III		



## Pribor

Št.	izdelka	XP-R	XP-M
7514650	Mehka krtača za čiščenje nylon, 45 cm		2 x
7515725	Groba krtača za čiščenje nylon, 45 cm		2 x
7515726	Krtača za čiščenje nylon, 45 cm		2 x
7514648	Vodilno kolo, 45 cm		2 x
7522220	Vodilno kolo, 38 cm	2 x	
7522221	Krtača za ribanje iz najlona, 38 cm (standardno)	2 x	
7522222	Krtača za čiščenje pran beton, 38 cm	2 x	
7522223	Krtača za čiščenje abrazivna, 38 cm	2 x	
7523342	Krtača za čiščenje za varčevanje z vodo, 38 cm	2 x	
4131268	Zaščitni profil	x	x
4126922	Set bliskavice	x	x
7516242	IntelliDose swingo XP	x	x
7523390	IntelliTrail	x	x
8502830	Polnilna cev z večnamenskim priključkom za vodo	x	x

## Kode napak

Kode napak so prikazane na zaslonu.



### Opomba:

Stroj izklopite in nato znova vklopite pri vsaki kodi napake. Z izklopom in ponovnim vklopom se napaka morda lahko odpravi.

Koda	Opis	Odpravljanje
E 020	Prazen akumulator Napetost akumulatorja je nižja od 20,5 V.	Stroj je treba v celoti napolniti. Obrnite se na servisnega partnerja
E 041	Razlika v električnem toku med motorji krtače je v 15 sekundah večja od 50 %. Krtačna enota se dviga.	Izklopite stroj in počakajte, da se ohladi. Obrnite se na servisnega partnerja
E 048	Zaznan je bil kratek stik ali preobremenitev (npr. blokirana kolesca ali krtače) Motor za premikanje, motor krtače ali motor sesalne enote se izklopi.	Obrnite se na servisnega partnerja
E 051	Napačni parameter. Znesek za preverjanje parametrov ni pravilen.	Obrnite se na servisnega partnerja

## Transport



### Pozor:

Ta stroj je dovoljeno dvigati le s pripomočki (npr. dvigalo, navozna rampa itd.).



### Opomba:

Stroj prevažajte v pokončnem položaju.



### Opomba:

Zagotovite, da bo stroj med prevozom v transportnem vozilu trdno privezan in zavarovan.

## Odstranjevanje



### Opomba:

Po koncu uporabnosti stroja in dodatne opreme poskrbite za strokovno odstranitev skladno z nacionalno zakonodajo. Pri tem vam lahko pomaga servisni partner Diversey.

## Akumulatorji



### Pozor:

Preden stroj predate strokovni službi za odstranitev odpadkov, iz njega odstranite akumulatorje.

Izrabljene akumulatorje je treba odstraniti na okolju prijazen način skladno z Direktivo 2006/66/ES ali skladno z zadevnimi nacionalnimi predpisi.

## Mere stroja

Mere so navedene v centimetrih.

### XP-R

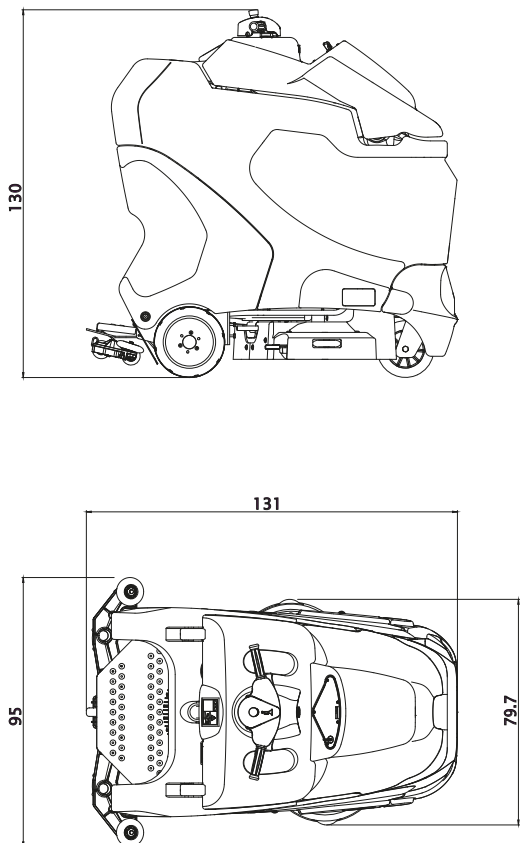

### XP-M

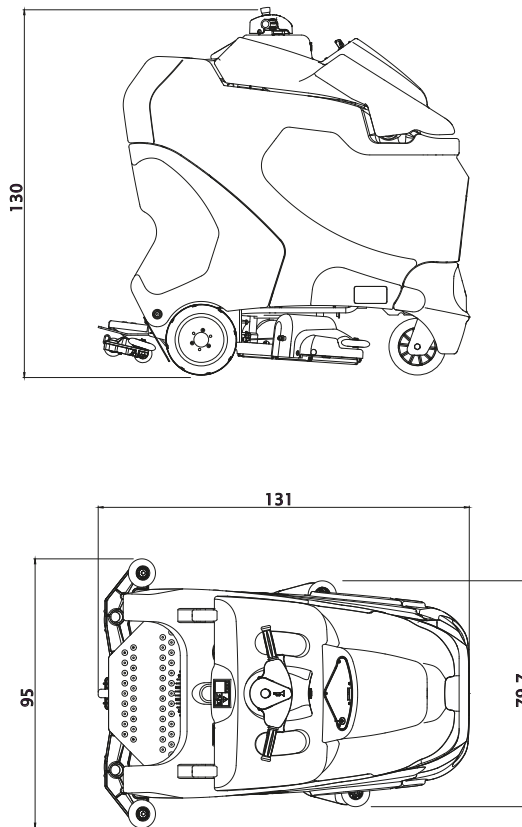

## Översättning av den ursprungliga bruksanvisningen



### VIKTIGT!

Innan maskinen startas första gången är det viktigt att du noggrant läser bruksanvisningen och säkerhetsinstruktionerna.

Förvara bruksanvisningen på en säker plats och där den är lätt att komma åt.

### Teckenförklaring



Denna symbol hänvisar till viktig information. Nonchalering av denna anvisning kan utsätta personer för fara och/eller medföra omfattande skador på egendom!



Denna symbol hänvisar till viktig information. Nonchalering av denna anvisning kan leda till störningar och saksador!



Denna symbol hänvisar till viktig information i samband med en effektiv användning av produkten. Nonchalering av denna anvisning kan leda till störningar!

• Den innehåller anvisning om arbetsmomenten som måste utföras i ordningsföljd.

### Innehållsförteckning

Säkerhetsinstruktioner	425
Rengöringsprodukter	427
Utökade dokument	427
Konstruktionsöversikt	428
Batterier	429
Före start av maskinen	431
Start av maskinen	433
Arbetspassets slut	436
Service, underhåll och skötsel	437
Tekniska fel	439
Tekniska data	440
Tillbehör	440
Felkoder	441
Transport	441
Avfallshantering	441
Maskindimensioner	442

## Avsedd användning

Maskinerna är avsedda för yrkesmässig användning (t.ex. på hotell, skolor, sjukhus, fabriker, köpcenter, sporthallar och liknande). När denna bruksanvisning följs strikt kan de användas för våtrengöring av hårda golvbeläggningar. Dessa maskiner är endast konstruerade för användning inomhus.



Maskinerna får inte användas för polering, oljning, vaxapplicering, mattrengöring eller dammsugning. Våtrengöring av parkett- och laminatgolv sker på egen risk.



Ändringar på maskinen som inte är auktoriserade av Diversey leder till att säkerhetstecknet och CE-konformiteten inte längre gäller. All användning av maskinen som inte överensstämmer med avsedd användning kan leda till personskador, skador på maskinen och i arbetsområdet. I sådana fall upphör garantin och eventuella garantianspråk att gälla.

## Säkerhetsinstruktioner

TASKI-maskinerna motsvarar på grund av byggnadsstilen och konstruktionen tillämpliga och grundläggande säkerhets- och hälsokraven i enlighet med EG-direktiv och är försedda med CE-märkning.



Denna maskin får endast användas av för uppgiften utbildade personer som uttryckligen visat sig vara kvalificerade och fått i uppdrag att använda maskinen.



Maskinen får inte användas av personer med minskad fysisk, sensorisk eller psykisk förmåga, inklusive barn, eller vid brist på erfarenhet och kunskap.

*Barn bör hållas under uppsikt så att de inte leker med maskinen.*



Maskinen får inte användas i utrymmen där explosiva och lättantändliga ämnen förvaras eller bearbetas (t.ex. bensin, lösningsmedel, eldningsolja, damm etc.).

*Maskinens elektriska eller mekaniska komponenter kan orsaka antändning av dessa ämnen.*



Maskinen får inte användas för att suga upp giftiga, hälsovådliga, frätande eller irriterande ämnen (t.ex. farligt damm osv.). Filtersystemet kan inte filtrera bort dessa ämnen på ett tillfredsställande sätt.

*Möjliga hälsorisker för användaren eller tredje part kan inte uteslutas.*



Var uppmärksam på omgivningen, tredje man och på barn! Framför allt måste hastigheten sänkas på platser där sikten är begränsad, som t.ex. framför dörrar och rund hörner.



Maskinen är endast konstruerad för en person. Flera personer eller föremål får inte transporteras.



Vid fel, defekt eller efter en kollision eller vurma måste maskinen kontrolleras av en auktoriserad specialist innan den tas i drift igen. Det samma gäller om maskinen lämnats utomhus eller utsatts för vatten eller fukt.



Vid skador på säkerhetsrelevanta delar som exempelvis borstkåpa, nätkabel eller skydd som möjliggör åtkomst till strömledande delar, ska man avsluta driften av maskinen omedelbart!



Maskinen får inte stoppas, ställas upp eller lagras på sluttningar.



Vid alla arbeten på maskinen måste maskinen vara avstängd och nyckeln uttagen.



Maskinen får inte användas i elektromagnetiskt belastade utrymmen (elektromog).



Maskinen får inte användas på sluttningar >8 %. I sluttningar måste maskinen köras långsamt och med knappen för långsam körning på för att garantera en säker stopp.

Skarp kursändring på sluttningar kan påverka stabiliteten av maskinen och är därför förbjudet. Risk för olyckor.



Maskinen får bara användas på fast, stabil och tillräckligt bärkraftigt underlag.  
*Vid nonchalering består risken för olyckor.*



Maskinen måste skyddas mot obehörig användning. Därför ska du alltid dra ut nyckeln innan du lämnar från maskinen eller förvara den i ett låst rum.



Denna maskin får endast användas och förvaras i torra miljöer med temperaturer från +10 till +35 grader.



Reparationsarbeten på maskinens mekaniska eller elektriska delar får endast utföras av auktoriserade specialister, som är förtrogna med alla säkerhetsföreskrifter som är relevanta här.



Använd endast de redskap (borstar, rondeller eller liknande) som specificeras i bruksanvisningen under tillbehör eller som rekommenderas av TASKI-expertrådgivare. Användning av andra redskap kan påverka maskinens säkerhet och funktion.



De nationella föreskrifterna om personskydd och förbyggande av olycksfall samt uppgifter från tillverkaren om användning av rengöringsmedel måste alltid beaktas.



Stäng omedelbart av sugenheten om skum eller vätska läcker ut från maskinen!



Maskinen får endast användas med för ändamålet avsedda batterier och testade laddare.



TASKI-maskiner och apparater konstrueras på sådant sätt, att man enligt de senaste vetenskapliga rönen kan utesluta en hälsorisk på grund av ljud och vibrationer som uppstår.

Se teknisk information på sidan 440.

## Rengöringsprodukter



TASKI-maskiner är konstruerade på ett sådant sätt, att de med TASKI-rengöringsprodukter erbjuder ett optimalt rengöringsresultat.

Andra rengöringsprodukter kan resultera i driftstörningar och skador på maskinen eller arbetsmiljön.

Av denna anledning rekommenderar vi att uteslutande använda TASKI-rengöringsprodukter.

Fel som förorsakas av användning av felaktiga rengöringsprodukter omfattas inte av garantin.

Vänd dig till din TASKI-servicepartner för mer information.

## Utökade dokument



Elschemat för denna maskin återfinns i reservdelslistan.

Kontakta kundtjänst för ytterligare information.

# Konstruktionsöversikt

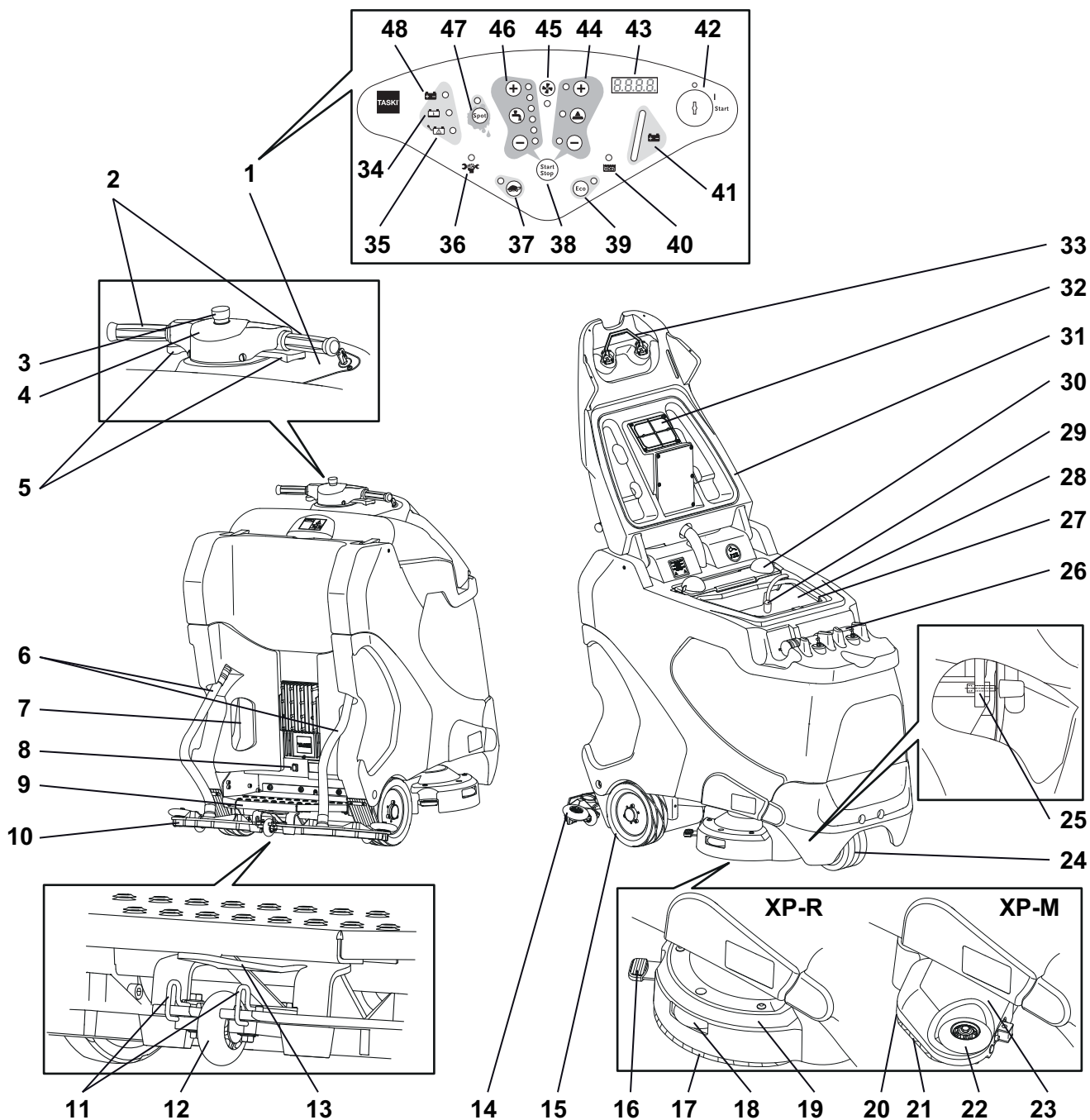

- 1 i manöverpanelen
- 2 Körhandtag
- 3 Nödstopp
- 4 Signalhorn
- 5 Körbrytare
- 6 Sugslang
- 7 Nätkabel för intern batteriladdningsenhet
- 8 Elektronisk parkeringsbroms
- 9 Fotplatta med säkerhetsbrytare
- 10 Sugmunstycke
- 11 Låsbygel sugmunstycke
- 12 Stödhjul sugmunstycke
- 13 Munstyckeshållare
- 14 Avvisarrulle sugmunstycke
- 15 Drivhjul
- 16 Borstupplåsning XP-R
- 17 Borste
- 18 Avvisarrulle borstenhet XP-R
- 19 Borstenhet XP-R
- 20 Borstupplåsning XP-M
- 21 Mikrorotationsborste
- 22 Avvisarrulle borstenhet XP-M
- 23 Borstenhet XP-M
- 24 Länkhjul med stöd
- 25 Batteriutrymme-upplåsning
- 26 Dräneringsslang
- 27 Färskvattentank (flex tank)
- 28 Smutsvattentank
- 29 Pump och insugningsfilter
- 30 Grovsmutskorg
- 31 Tanklock
- 32 Sugfilter
- 33 Tanklock-upplåsning
- 34 Indikeringslampa batteri laddas
- 35 Indikeringslampa störning batteri/näthenhet
- 36 Serviceindikator
- 37 Knapp för långsam körning (PÅ/AV)
- 38 Knapp för program (start/stopp)
- 39 Knapp för ECO-läge (PÅ/AV)
- 40 Indikeringslampa för full smutsvattentank
- 41 Batteriindikator
- 42 Startnyckel
- 43 Display
- 44 Knappar för borstdrift (PÅ/AV), borsttryck (+ / -)
- 45 Knapp för sugfunktion (PÅ/AV)
- 46 Knapp rengöringslösning matning (PÅ/AV), mängd (+/-)
- 47 Knapp för Spot-läge (PÅ/AV)
- 48 Indikeringslampa batteri är laddat

## Batterier

### Godkända batterier

För användning av denna maskin måste traktionära batterier användas (inte start- eller enhetsbatterier). Endast traktionära batterier rekommenderas. Endast dessa garanterar en lång livslängd.

Traktionära batterier tillverkas som öppna (våt-)batterier eller som underhållsfria (VRLA-)batterier. (Gel- och AGM-batterier). För varje konstruktionstyp och tillverkare måste maskinen justeras på motsvarande sätt.

Varje batteri har olika användningstid och olika effekt.

Maskinprogrammeringen måste göras efter installation av batterierna resp. vid byte av batterityp och/eller tillverkare och före start av maskinen.

En felaktig inställning kan leda till att batterierna tar slut för tidigt.

### Säkerhetsåtgärder vid hantering av batterier



- Batterier innehåller syra. Vid underhåll och vid installation och borttagning av våtbatterier måste skyddsglasögon användas!

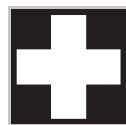

- Vid syrastänk i ögonen eller på huden, skölj rikligt med rent vatten. Uppsök därefter omedelbart en läkare. Tvätta ur kläderna med vatten!



- Vid laddning av batterier bildas knallgas. Öppen eld eller glödande föremål får inte komma i närheten av batterierna!



- Rökning förbjuden!



- Skaderisk!



- Varning! Batteriernas poler står alltid under spänning. Lägg därför inga föremål på batterierna!



Kontrollera att batterierna alltid är rena och torra. Torka genast bort batterisyra eller vatten (våtbatterier) som runnit ut. Använd skyddshandskar.



Batterier får endast monteras av service-tekniker eller specialister godkända av Di-versey och enligt kopplingsschemat. Felaktig installation resp. inkoppling kan leda till allvarliga skador, explosion och omfattande skador på maskin och omgivningen.



Beakta också föreskrifterna från batteritillverkaren.



Vid laddning av batterier måste god ventilation ombesörjas.



Vid underhåll av batterier måste dessa fränksiljas från maskinen!

#### Anslutningsschema för batteri

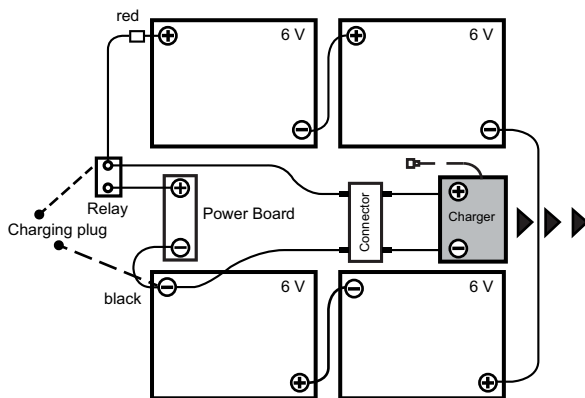

#### Laddningsprocedur med extern batteriladdare

Varje batterityp och/eller batteritillverkare har sin egen laddningskaraktäristik.



En felaktig laddningskaraktäristik eller användning av fel batteriladdare leder till batteriet laddas ur för snabbt eller till att fel uppstår på batterierna.

Batteriladdare som är inbyggda i maskinen och som kan fås som tillval, är anpassade till batteristorlek och har olika laddningskurvor som ställts in i fabriken eller av TASKI-servicetekniker för rekommenderade batterier. Denna föreskrift gäller likaså vid användning av stationära (externa) laddare.



Ständigt återkommande korta urladdningar och uppladdningar kan leda till bestående skador på batterierna. Riktvärde: Före laddning måste man minst ha använt cirka 20 % av den tillgängliga kapaciteten.



För att erhålla den maximalt möjliga livslängden, måste traktionära batterier genomgå en hel laddningscykel två gånger i veckan (12-16 timmar).



Före ett längre maskinupphåll måste batterierna genomgå en hel laddningscykel. Laddaren skiljs sedan från maskinen resp. från nätet. Batterier laddas ur efter en tid. Beroende på typ av batteri måste de efter 3-6 månader laddas på nytt. Före omstart bör batterierna på nytt genomgå en hel laddningscykel.

#### Laddningsprocedur med extern laddare

- Anslut den externa batteriladdaren till maskinens batterifränksiljare



Var noga med att kontakten är instucken hela vägen för att en god elektrisk kontakt ska kunna garanteras



Under en laddningsprocedur är alla maskinfunktioner avaktiverade.

#### Laddningsprocedur med inbyggd laddare (finns som tillval)

- Maskinen måste vara avstängd.
- Anslut nätkabeln till ett vägguttag.

#### Efter avslutad laddningsprocedur



Stäng av laddaren innan du fränksiljer batterierna (gäller endast externa laddare).  
*Frånkoppling av den anslutna laddaren kan orsaka en explosion i batteriutrymmet.*

- Förvara nätkabeln vid den inbyggda laddaren (finns som tillval) i det föreskrivna utrymmet.
- Se till att laddningskabeln förvaras i ett torrt utrymme och att den skyddas mot skador.



Laddningskablar överför höga strömstyrkor. Vid antydan till skador på stickpropp, kabel eller anslutning av enhet får inte laddaren användas

#### Underhåll och skötsel av öppna (våt-)batterier



Skötseln av underhållsfria batterier är begränsad till iakttagande av korrekt laddningsprocess och korrekt inställd laddningskurva.



## Öppna batteriutrymmet för underhåll

- Maskinen måste vara avstängd.



Innan batteriutrymmet öppnas måste det säkerställas att båda tankområden är tomma.



- Nedtill till vänster och höger om maskinens framsida sitter upplåsningen för batteriutrymmet.
- Skruva ut insexskruvarna.

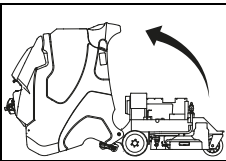
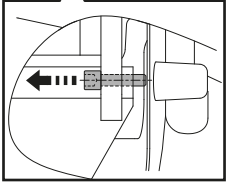

- Luta tanken försiktigt bakåt till den ligger mot golvet.



Tippa efter utfört underhåll försiktigt tanken till det ursprungliga läget och skruva dit insexskruvarna igen.

## Före start av maskinen

### Parkeringsbroms

Aktivering:

- Parkeringsbromsen avaktiveras genom elektroniken automatiskt när man trycker på körbrytaren.

Upplåsning:



Någon måste vara på stegbrädan.

- Parkeringsbromsen låses automatiskt upp när man trycker på körbrytaren.

Nödupplåsning:

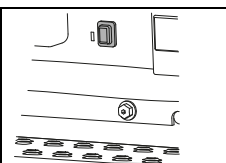

- För att maskinen ska kunna förflyttas vid fel på styrningen eller på spänningsförsörjningen måste parkeringsbromsen låsas upp för hand. För detta måste upplåsningsskruven aktiveras. Denna sitter ovanför stegbrädan.

## Kontrollera parkeringsbroms och nödstopp



Parkeringsbroms och nödstoppknappen är viktiga säkerhetselement. Deras funktion måste därför kontrolleras regelbundet i täta intervaller innan maskinen används.

- Starta maskinen.
- Manövrera maskinen genom att hålla styret rakt. Maskinen börjar nu köra igång.
- Tryck nu på nödstoppet.



Maskinen måste abrupt bromsas upp tills den står helt stilla och därmed köra rakt fram utan styrkorrigerings.



Om en av dessa funktioner inte fungera måste maskinen tas ur drift tills en reparation av en auktoriserad TASKI-servicepartner är utförd.

## Varningsanordningar



Varningsanordningar som varningsljus, blinkande ljus och signalton vid backning måste regelbundet kontrolleras. Felfunktioner måste åtgärdas omedelbart. Maskinens drift vid saknade eller defekta varningsanordningar kräver större omsorg och uppmärksamhet.



Nationella bestämmelser prioriteras alltid. Dessa kan kräva andra förhållningssätt och måste ovillkorligen beaktas.

## Körinstruktion

Du styr färdriktningen med ratten och hastigheten med körbrytarna. Hastigheten regleras steglöst.

Genom att släppa upp körbrytaren bromsas maskinen till stillastående och parkeringsbromsen aktiveras.

- Starta maskinen (tändningslås).

*Indikeringslampan tänds en kort stund.*

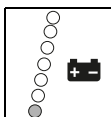

*Batteriindikatorn visar att maskinen är driftklar.  
(Vid fel se sida 439).*

- För körning framåt måste man bara trycka på körbrytarna.
- För att backa trycker du körbrytaren bakåt.



Vid kurvtagning minskas hastigheten elektroniskt.



Vid backning i driftläge lyfts sugmunstycket automatiskt och tillförseln av rengöringslösning avbryts.

## Flytta maskinen (vid defekt)



Maskinens flytt måste i allmänhet genomföras av två personer.



På grund av den höga vikten är det förenat med risker att flytta maskinen manuellt!  
*Felsteg kan leda till person- eller maskin-skador.*

- Flyttning är bara möjligt om man manuellt deaktiverar parkeringsbromsen. (Se sida 431)

## Montering av redskap

Kontrollera innan användning:

- att borsten inte är lägre än den röda markeringen eller att borsten inte är kortare än 1 cm.
- att inga vassa föremål fastnat i rondellen och att den är ren.



Använd inte borstar när slitagegränsen är uppnådd. Detta indikeras genom längden på den röda markeringen. Använd inga rondeller som är utnötta eller nedsmutsade. Använd endast original TASKI-redskap. Underlåtenhet att följa denna uppmaning kan leda till försämrat rengöringsresultat och golvsador.

## XP-R

- Placera verktygen under borstenheten.

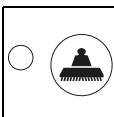

- Bekräfta genom att trycka på knappen rondell drift PÅ/AV.

*Borstenheten sänks ned automatiskt, centerar verktygen och stannar.*

- Stå på fotsteget

*Verktygen kopplas in automatiskt och är därmed driftklara.*



Kontrollera att rondellhållaren är inkopplat.



Verktygsdriften aktiveras genom att trycka ned körbrytaren

## XP-M

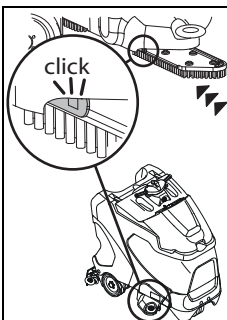

- Tryck verktyget uppåt och skjut så långt tills det hakar i.

## Montering av sugmunstycket

- Maskinen måste vara avstängd.
- Placera munstycket under upphängningen för sugmunstycket.

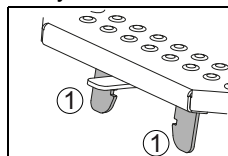

- Placera sugmunstycket under schacklarna till munstyckeshållaren (1) så att dessa passar in i urtagen på munstycket (2).

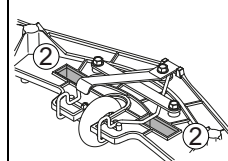

- Tryck munstyckeshållaren nedåt, tills sugmunstycket klickar i sitt läge.

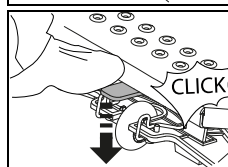

- Tryck på de båda sugslangarna på rören till munstycket.

## Påfyllning av vattentank



Maximalt tillåten vattentemperatur 60 °C. Diversey rekommenderar att man använder kallvatten, eftersom varmvatten omedelbart får golvet temperatur vid kontakt med golvet. Varmvatten innebär därför inte några fördelar.

- Maskinen måste vara avstängd.
- Öppna tankloppet.
- Placera färskvattentanken (flex tanken) på avsedd plats.
- Ta upp doseringsmättet från färskvattentanken (flex tanken).

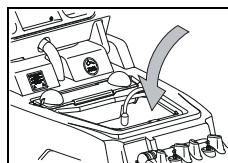

- Fyll på vatten i färskvattentanken (flex tanken).  
*Den övre röda markeringen indikerar den maximalt tillåtna påfyllningsnivån.*

- Tippa huvan åter till det ursprungliga läget och tryck ned den tills den låser fast.

## Dosering



Vid hantering av kemiska produkter ska handskar, skyddsglasögon och lämpliga arbets-(skydds-)kläder bäras!



Använd endast kemiska produkter som rekommenderas av Diversey och läs noga produktinformationen.



Att använda olämpliga produkter (bl.a. klor-, syra- eller lösningsmedelhaltiga produkter) kan leda till hälsorisker och betydande skador på maskinen.

Doseringsexempel:

Anvisningar på produktförpackningen		Tankvolym	Produktvolym per tankpåfyllning
0,5 %	50 ml till 10 l vatten	113l	0.5l
1 %	100 ml till 10 l vatten	113l	1.1l
2 %	200 ml till 10 l vatten	113l	2.2l
3 %	300 ml till 10 l vatten	113l	3.3l

- Fyll doseringsmättet med en lämplig produkt och håll innehållet i tanken. Upprepa proceduren tills den önskade doseringen uppnåtts.
- Efter avslutad dosering ska doseringsmättet ligga kvar i tanken.



TASKI erbjuder en automatisk doseringssystem som tillval. Denna kan också monteras i efterhand. Kontakta kundtjänst vid behov

## Förrengöring



Ta bort alla föremål (trä-, metalldelar etc.) från ytan som ska rengöras.  
*Föremålen kan slungas ut genom roterande rondeller och därmed orsaka skador på människor och saker.*

## Start av maskinen



Vid arbeten med denna maskin ska alltid halksäkra skor och lämpliga arbetskläder användas.



Under drift av maskinen ska man alltid ha båda händerna på ratten / körhandtaget för att kunna garantera en säker manövrering.



Bekanta dig först med maskinen genom att pröva maskinen på en öppen yta!



Om det finns risk för att föremål kan ramla ner när maskinen används måste nödvändiga skyddsåtgärder vidtas och hållas enligt nationella bestämmelser.



Kontrollera om ditt synfält är tillräckligt (i arbetsposition) innan arbetet påbörjas för att garantera ett säkert arbete. EN 3411 ska beaktas.

*Ett otillräckligt synfält kan försvåra arbetet och därmed påverka säkerheten för operatör, maskin och tredje part.*



När du arbetar måste du ta hänsyn till den maximala genomfartshöjden på dörrar och gångtunnlar som visas på maskinens varningsskylt.



Vid arbeten i offentliga byggnader måste varningsljuset vara påslaget.

- Starta maskinen.

*Indikeringslampan tänds en kort stund.*

## Använda nödstopp



När nödstoppet aktiveras måste körpedalen/-brytaren absolut släppas, annars förlängs stoppsträckan otillåtligt.

## Starta programmet manuellt

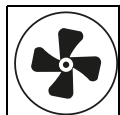

- Tryck på knappen sugfunktion PÅ/AV  
*Kontrolllamporna tänds, sugmotorn startas och sugmunstycket sänks automatiskt ned till arbetsläge.*



- Tryck på knappen tillförsel av rengöringsvätska PÅ/AV.

*Kontrolllamporna tänds.*

*Tillförseln av rengöringslösning börjar när borstarna roterar.*

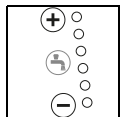

- Välj önskad dosering från 1-6 genom att trycka på knapparna +/-.



Diversey rekommenderar hållbart arbete genom att man fastställer korrekt doseringsmängd av produkten. En över- eller underdosering leder till otillfredsställande rengöringsresultat.



TASKI erbjuder en automatisk doseringssystem som tillval. Denna kan också monteras i efterhand. Kontakta kundtjänst vid behov



- Tryck på knappen verktygsdrift PÅ/AV.

*Kontrolllamporna tänds, borstenheten sänks ned och inkopplingsproceduren startar automatiskt.*

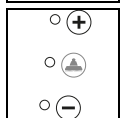

- Välj önskat borsttryck genom att trycka på knapparna +/- från steg 1-3.



Beräkna och välj alltid en så låg nivå som möjligt som ger ett tillfredsställande resultat. Härigenom optimeras strömförbrukningen och maskinen skonas.

## ECO-läge

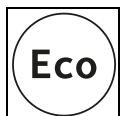

- Genom att trycker på knappen ECO-läge PÅ/AV aktiveras ECO-läget.



Vid behov kan rengöringslösning och borsttryck anpassas manuellt i ECO-läge. ECO-läget är i första hand avsett för släta golv utan fogar.

## Spot-läge



- Genom att trycka på knappen Spot-läge PÅ/AV aktiveras Spot-läget.



Vid behov kan rengöringslösning och borsttryck anpassas manuellt i Spot-läge. Spot-läget är avsett för mycket nedsmutsade golv.

## Starta med programknappen



- Genom att trycka på programknappen vid nästa arbetspass eller arbetsyta startas alla maskinfunktioner med de senast använda funktionsvärdena.



Genom att trycka en gång till på knappen raderas respektive funktion. Sugmotorn fortsätter då att gå under en förutbestämd tid för att minska efterdroppning. Indikeringslampan blinkar tills sugmotorn stängs av.



De inställda värdena kan ändras när som helst under arbetspasset. De värden som gäller vid avstängningen av maskinen sparas och aktiveras igen då maskinen startas på nytt.



Genom att trycka på programknappen vid arbetspassets slut startas ett optimerat program för arbetspassets slut: Se beskrivningen på sida 436 under (automatisk procedur). Inställningar och aktiverade funktioner sparas.

## Start av rengöring

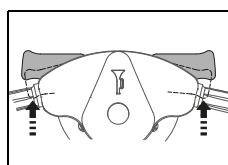

- När maskinen är igång med en operatör på fotplattan sätts maskinen i rörelse när körbrytaren aktiveras. Om funktionen valts, startas borstenheten och tillförseln av rengöringslösning påbörjas.

*Körhastigheten styrs över körbrytarens ställning. När körbrytaren släpps bromsar maskinen automatiskt tills den stannar och parkeringsbromsen aktiveras. Tillförseln av rengöringslösning stängs, och borstenheten stoppas sedan med fördröjning.*



Tillförselvolymen av rengöringslösning anpassas efter den aktuella arbetshastigheten. (IntelliFlow).



Vid arbeten i korridorer och trånga passager måste knappen för långsam körning PÅ/AV tryckas in. (Kontrolllampan lyser). Härigenom sänks den maximala arbetshastigheten och olycksrisken minskas.

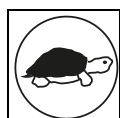

- Genom att trycka på nytt på knappen tas begränsningen bort och kontrollampan släcks.

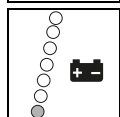

- Då den röda indikeringslampan i batteriindikatorn tänds, ska batteriladdaren anslutas till kombiskurmaskinen.

### Batterikapacitet - Driftberedskap avslutad

Batteriindikatorn visar den återstående drifttiden.

- Om den röda kontrollampan börjar blinka har man bara ca. 5 minuter resterande arbetstid kvar.
- Därefter lyfts borstenheten upp och 30 sekunder senare sugmunstycket. Den röda kontroll lyser nu konstant.
- Man har sedan ytterligare 10 minuter på sig för att köra maskinen till laddningsstationen. Maskinen stängs sedan av automatiskt.
- För att ta maskinen i drift igen måste batterierna laddas komplett.

### Rengöringsmetod

#### Direkt arbetsmetod:

Skura och suga upp i samma arbetsprocedur.

#### Indirekt arbetsmetod:

Applicera, skura och sug upp rengöringslösning i flera arbetssteg.



Under vissa omständigheter kan maskinfunktionen vid speciella kombinationer av golvmaterial/nedsmutsning och rengöringsprodukter begränsas.

Med hjul som finns tillgängliga som tillval kan maskinens fäste på golvet förbättras. Kontakta en TASKI-kundrådgivare.

### Påfyllning av rengöringslösning



Arbeten utan användning av rengöringslösning kan orsaka skador på golvet.



Ett skramlande ljud från pumpen indikerar att färskvattentanken (flectanken) är tom.



Pumpen får aldrig köras torr en längre tid.

- Maskinen måste vara avstängd.
- Öppna tanklocket.
- Färskvattentanken (flectanken) ska fyllas på med vatten, se sida 432.
- Rengöringsprodukten ska tillsättas med doseringsmättet.
- Tippla huvan åter till det ursprungliga läget och tryck ned den tills den låser fast.

### Tömning av smutsvatten

#### Indikeringslampan för full smutsvattentank:

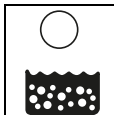

- Då indikeringslampan tänds, avbryts rengöringsprogrammet, sugmunstycket lyfts upp och sugenheten stängs av.

- För tömning av smutsvattentank, se sida 436.



Vid skumbildning i tanken tänds indikatorn för färskvattentanken.

- För tömning av smutsvattentank, se sida 436.

## Arbetspassets slut

### Manuell procedur



- Tryck på knappen rengöringsvätskan PÅ/AV.

*Tillförseln av rengöringslösning stoppas.*

- Kör ytterligare några meter för att borsten ska fortsätta att rotera ytterligare en stund, därigenom förhindras "efterdroppning".

*Särskilt viktigt med TASKI contact pads!*



- Tryck på knappen borstfunktion PÅ/AV.

*Kontrolllampan tänds, borstenheten stoppas och lyfts upp.*

- Kör några meter till för att suga upp kvarvarande smutsvatten.

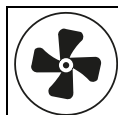

- Tryck på knappen sugenhet PÅ/AV

*Kontrolllampan tänds och sugmunstycket lyfts upp automatiskt.*

*Sugmotorn fortsätter att gå i ytterligare 15 sekunder.*

### Automatisk procedur



- Tryck på knappen för program PÅ/AV.

*Tillförseln av rengöringslösning stoppas.*

*Borstenheten stoppas och lyfts.*

*Efter ytterligare 30 sekunder lyfts munstycket upp.*

*Sugmotorn fortsätter att gå i ytterligare 15 sekunder innan den stängs av automatiskt.*

### Borttagning och rengöring av sugmunstycket

- Maskinen måste vara avstängd.
- Dra ut de båda sugslangarna från munstycksintagen.

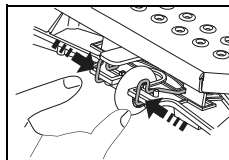

- Tryck ihop låsbyglarna. Härigenom frigörs sugmunstycket och kan avlägsnas från munstyckshållaren.

- Rengör sugmunstycket med hjälp av en borste under rinnande vatten.



Ett optimalt sugresultat kan endast uppnås med rengjorda och hela sugblad!

### Tömning och rengöring av smuts- och färskvattentank (flex-tank)



Avfallshanteringen av smutsvattnet och rengöringslösningen måste ske enligt nationella föreskrifter.



Observera rengöringsmedelstillverkarens föreskrifter om personlig skyddsutrustning vid tömning av smutsvattentanken.

- Maskinen måste vara avstängd.

Gå tillväga på följande sätt:

- Öppna tanklocket.

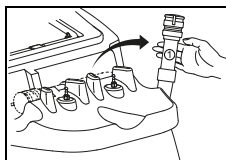

- Ta bort dräneringsslangen för smutsvatten från hållaren.
- Placera tömningsslangen i ett avlopp.
- Pressa samman öppningen på dräneringsslangen (1).
- Dra av locket från dräneringsslangen och töm smutsvattentanken.

- Lyft upp färskvattentanken (flextanken) och placera den på den lägsta punkten i smutsvattentanken och töm den.
- Ta den ut den tomma färskvattentanken (flextanken) ur smutsvattentanken och skölj den ordentligt med rent vatten.

- Skölj smutsvattentanken ordentligt med rent vatten.

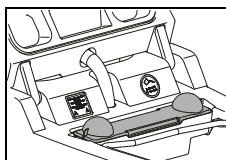

- Ta av grovsmutsfiltret (gult), töm och skölj filtret ordentligt under rinnande vatten.

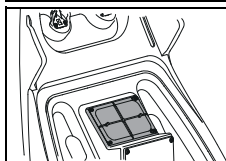

- Ta bort sugfiltret (gult) och avlägsna smuts med en trasa eller en mjuk borste.

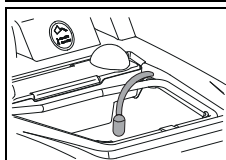

- Ta bort sugfiltret och avlägsna smutsen med en trasa eller en mjuk borste.



Ett igensatt sugfilter kan ha en negativ inverkan på sugfunktionen.

Ett igensatt insugningsfilter kan minska mängden rengöringslösning.

- Montera tillbaka grovsmutskorgen (gul), färskvattentanken (flextanken), sugfiltret och insugningsfiltret.
- Fäst dräneringsslangen i hållaren igen.

### Borttagning och rengöring av borste



Rengör borsten efter varje rengöringspass.

- Maskinen måste vara avstängd.

### XP-R

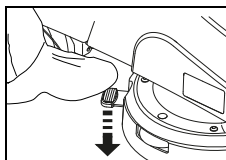

- Tryck med foten på borstupplåsningen.

## XP-M

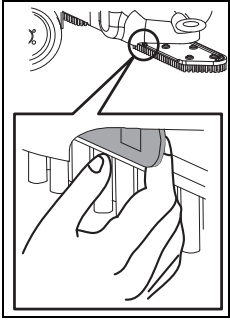

- Dra i låsbygeln.

- Ta av borstarna och rengör dem under rinnande vatten.

## Rengöring av maskin



Rengör aldrig maskinen med en högtrycksvätt eller en vattenslang.

*Vatten som kan ha trängt in i maskinen kan orsaka allvarliga skador på mekaniska eller elektriska delar.*

- Torka av maskinen med en lätt fuktad trasa.

## Förvaring/parkering av maskin (ur drift)



Maskinen måste vara avstängd och nyckeln uttagen.



Förvara maskinen med upplyft sugskrapa, upplyft borstenhet och öppnat tanklock. Tanken kan då torka och dålig lukt och mögel kan förhindras.



Lagra aldrig maskinen med urladdat batteri. Då skadas batterierna irreparabelt.

## Service, underhåll och skötsel

Underhåll av maskinen är en förutsättning för en korrekt drift och lång livslängd.



Endast TASKI originaldelar får användas om alla garantianspråk och ansvarsåtaganden ska gälla!



För att utesluta oavsiktliga maskinfunktioner måste du alltid innan underhållsarbeten påbörjas

- koppla ur maskinen,
- dra ut nyckeln och
- aktivera nödstoppet.

Teckenförklaring:

◇ = efter avslutat användning, ◇◇ = varje vecka, ◇◇◇ = varje månad, ⊗ = servicelampa

Att göra	◇	◇◇	◇◇◇	⊗	Sida
Ladda batterierna	•				430
Fyll på destillerat vatten (våtbatterier) och studera kontrollhäftet från batteritillverkaren!		•			430
Töm och rengör smuts- och färskvattentanken	•				436
Kontrollera/rengör insugningsfiltret så att detta inte är nedsmutsat	•				
Rengör alla gulmarkerade delar	•				
Rengör redskap (borste, rondellhållare)	•				436
Rengör sugmunstycket, kontrollera bladen vad gäller slitage och byt vid behov	•				436
Torka av maskinen med fuktig trasa	•				437
Rengör tanklockets tätning, titta efter sprickor och byt vid behov	•				
Kontrollera parkeringsbroms och nödstoppknapp				•	431
Underhålls- /service - program via en servicetekniker från Diversey				•	

## Underhållsintervaller

TASKI-maskiner är högvärdiga maskiner som kontrollerats både på fabrik och av auktoriserade kontrollanter vad gäller säkerhet. Elektriska och mekaniska komponenter utsätts efter en längre tids användning för slitage och föråldring.



- För att upprätthålla driftsäkerheten och insatsberedskapen måste en service genomföras när underhållsindikering lyser (fabriksinställning 650 arbetstimmar) eller minst en gång per år.

## Kundtjänst

Om du på grund av en driftstörning eller beställning önskar ta kontakt med oss, ska du alltid ange typbeteckning och maskinnummer.

Dessa uppgifter hittar du på typskylten för din maskin. På sista sidan av denna bruksanvisning hittar du adressen till närmaste TASKI-servicepartner.

## Bladbyte

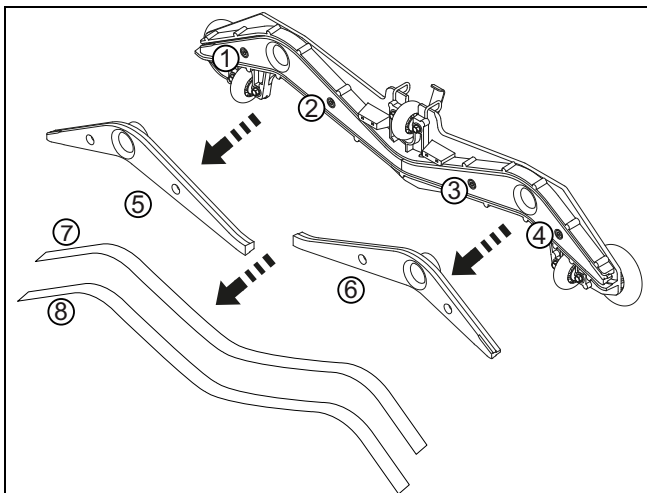

- Skruva av de fyra (1, 2, 3, 4) insexskruvarna.
- Avlägsna munstycksdelen från munstyckskärnan (5, 6).
- Avlägsna bladen (7, 8).
- Rengör munstycksdelen och de två munstyckskärnorna under rinnande vatten.
- Montera de "vända" eller de nya bladen på munstyckskärnan.
- Sätt tillbaka munstyckskärnan i munstycksdelen.
- Skruva på nytt i de fyra insexskruvarna.



## Tekniska fel

Tekniska fel	Möjliga orsaker	Problemlösning	Sida
Maskin startas inte/Maskin utan funktion	Maskinen avstängd	• Vrid om nyckeln	428
	Nödstoppsknapp är intryckt	• Anslut batterikontakten till maskinen	428
	Huvudsäkring trasig	• Kontrollera/byt ut säkringen • Kontakta en servicepartner	
	Felkod på displayen	• Kontakta en servicepartner	441
	Startspärren är aktiverad eller fel i styrningen	• Stå på fotsteget	
	Urladdade batterier eller defekt batteriladdare	• Ladda batteri • Kontakta en servicepartner	431
	Defekta batterier	• Kontakta en servicepartner	
Borstenheten eller sugenheten går inte att stänga av	Fel på elektroniken eller manöverpanelen	• Stäng av maskinen med nödstoppet • Kontakta en servicepartner	428
Borsten roterar inte	Borstdriften avstängd	• Tryck på borst-funktion	428
	Huvudsäkring trasig	• Byt säkring	
	Motorn är igång men borsten roterar inte	• Drivremmen har gått av • Kontakta en servicepartner	
Dålig sugeffekt Golvet är vått Smutsvattnet sugas inte upp	Sugenhet avstängd	• Tryck på knappen för sugenhet	428
	Tryck på ECO-knappen	• Stäng av med ECO-knappen	428
	Sugslangen är inte inkopplad	• Koppla in sugslangen	432
	Sugmunstycket når inte golvet	• Kontrollera att upphängningen till sugmunstycket är funktionsduglig	432
	Bladen är utslitna	• Slitna blad	438
	Slangen eller munstycket är igensatt (t.ex. träbitar, tygrester)	• Avlägsna främmande föremål	
	Insugningsfiltret är igensatt	• Avlägsna främmande föremål	428
	Kontrolllampan för borstenheten lyser men dammsugaren startar inte	• Kontrollera säkringarna, byt ut dem vid behov • Säkring i ordning, kontakta servicepartner	432
Borstenheten stängs av	Smutsvattentanken är full	• Töm smutsvattentanken • Kontrollera batteriövervakningen • Kontrollera säkringarna	435
	Smutsvattentanken är nedsmutsad	• Kontrollera och rengör vid behov	436
Ej tillräckligt utsläpp av rengöringslösning	Tanken för rengöringslösning är tom	• Kontrollera tanken för rengöringslösning	435
	Inställningen av rengöringslösning är inte tillräcklig	• Ställ in volymen för rengöringslösning med +/- knappen	428
	Rengöringslösningknappen avstängd	• Tryck på rengöringslösningknappen	428
	Rengör	• Rengör	

## Tekniska data

Maskin	XP-R	XP-M	
Arbetsbredd	75		cm
Sugsmunstyckets bredd	95		cm
Mått (L x B x H)	131 x 95 x 130		cm
Maximal maskinvikt driftklar	520	510	kg
Strömstyrka	24 V		DC
Effekt (max)	1200		W
Färskvattentank nominell +/- 5 %	113		l

Förmedlat värde enligt IEC 60335-2-72	XP-R	XP-M	
Maskinens vikt med batterier (transportvikt)	330	320	kg
Ljudnivå LpA	69	67	dB(A)
Osäkerhet KpA	2.5		dB(A)
Totalt vibrationsvärde	<2.5		m/s <sup>2</sup>
Osäkerhet K	0.25		m/s <sup>2</sup>
Stänkskydd	IPX3		
Skyddsklass	III		

## Tillbehör

Artikelnummer	Artikelnamn	XP-R	XP-M
7514650	Skurborste nylon mjuk 45 cm		2x
7515725	Skurborste nylon hård 45 cm		2x
7515726	Skurborste nylon abrasiv 45 cm		2x
7514648	Rondellhållare (45 cm/17")		2x
7522220	Rondellhållare (38 cm/15")	2x	
7522221	Skurborste nylon 38 cm (standard)	2x	
7522222	Skurborste mjuk (38 cm/15")	2x	
7522223	Skurborste nylongrit 38 cm	2x	
7523342	Skurborste vattenspar 38 cm	2x	
4131268	Krockskydd	x	x
4126922	Blinkande ljus-set	x	x
7516242	IntelliDose swingo XP	x	x
7523390	IntelliTrail	x	x
8502830	Påfyllningsslang med universal krankoppling	x	x

## Felkoder

Felkoder visas på displayen.



Stäng av och starta om maskinen för varje felkod.

Genom avstängning och påslagning kan ev. fel avhjälpas.

Kod	Beskrivning	Åtgärdande
E 020	Batteri i djupurladdning Batterispänningen har sjunkit under 20.5V.	Maskinen behöver komplett laddningscykel. Kontakta en servicepartner
E 041	Strömdifferens mellan borstmotorerna är större än 50 % under 15 sek. Borstenheten lyfts.	Stäng av maskinen och låt den kylas ner. Kontakta en servicepartner
E 048	Kortslutningsidentifiering eller överlastsituation (t.ex. blockerade hjul eller borstar) Körmotor, borstmotor eller sugmotor kopplas från.	Kontakta en servicepartner
E 051	Felaktiga parametrar Parameterchecksumma är inte korrekt.	Kontakta en servicepartner

## Transport



Denna maskin får endast lyftas med hjälpmedel (t.ex. billyft, uppkörningsramp etc.)!



Transportera maskinen stående.



Se till att maskinen är festsurrad och säkrad i transportfordonet.

## Avfallshantering



Maskin och tillbehör ska då den tagits ur tjänst och kasserats avfallshanteras enligt de nationella föreskrifterna. Din Diversey-servicepartner kan stödja dig med det.

## Batterier



Batterierna måste tas ut ur maskinen innan de förs till en fackmässig avfallshandling.

Förbrukade batterier ska avfallshanteras miljövänligt enligt EU-riktlinjen 2006/66/EG eller respektive nationella föreskrifter.

**Maskindimensioner**  
Måtten är i centimeter!

**XP-R**

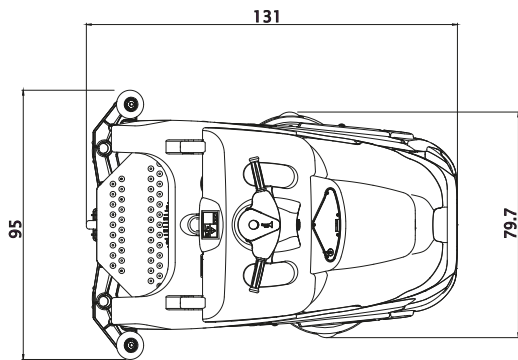
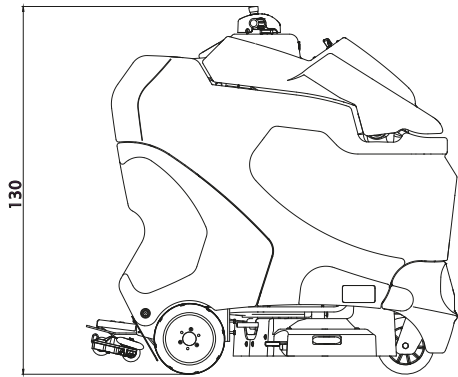

**XP-M**

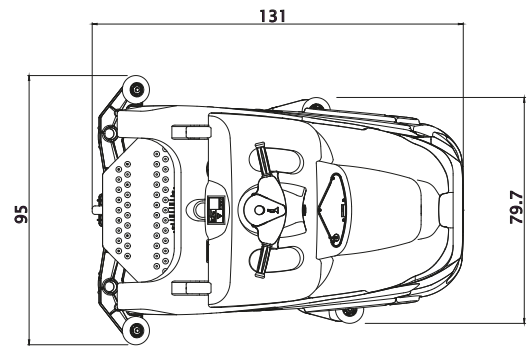
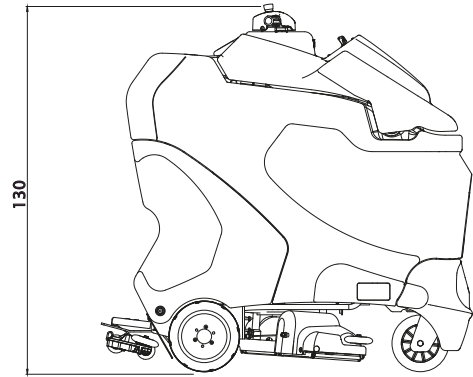

## Orijinal Kullanım Talimatlarının Çevirisi

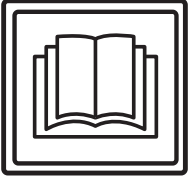

### DİKKAT!

**İlk kez işleme almadan önce kullanım kılavuzunu ve güvenlik talimatlarını mutlaka okuyunuz.**

Bu kullanım kılavuzunu her an inceleyebilmek için özenli bir şekilde saklayın ve daima hazır olarak bulundurun.

### İşaret açıklaması



#### Tehlike:

Bu simge önemli bilgilere işaret eder. Bu bilgilere uyulmaması durumunda, insanların tehlikeye maruz kalmasına ve / veya büyük maddi hasarlara yol açılabilir!



#### Dikkat:

Bu simge önemli bilgilere işaret eder. Bu bilgilere uyulmaması durumunda, arızalara ve maddi hasarlara yol açılabilir!



#### Bilgi:

Bu simge, ürünün verimli kullanımı ile bağlantılı olarak önemli bilgilere işaret eder. Bu bilgilere uyulmaması durumunda, arızalara yol açılabilir!

Sırasıyla uygulamanız gereken çalışma adımlarına dair bilgileri içerir.

### İçindekiler

Güvenlik talimatları .....	443
Temizlik ürünleri .....	445
Ek dokümanlar .....	445
Yapıya genel bakış .....	446
Aküler .....	447
İşleme almadan önce .....	449
İşe başlama .....	451
Çalışma sonu .....	453
Servis, bakım ve koruma .....	455
Arızalar .....	456
Teknik veriler .....	457
Aksesuar .....	457
Hata kodları .....	458
Taşıma .....	458
Atığa ayırma .....	458
Makinenin boyutları .....	459

## Makinenin kullanım amacı

Makineler ticari kullanım için (örn. oteller, okullar, hastaneler, fabrikalar, alışveriş merkezleri, spor salonları v.b.) tasarlanmıştır. Bu kullanım kılavuzuna kesinlikle uyulması koşuluyla sert zemin döşemelerinin sulu temizliğinde kullanılırlar. Bu makineler sadece iç mekanda kullanım için dizayn edilmiştir.



#### Dikkat:

Makine; cilalama, yağlama, cila uygulama, halı temizleme ve toz emilmesi için kullanılamaz. Bu makine ile parke ve laminat zeminler üzerinde sulu temizlik yapılmasının riski uygulayan kişiye aittir.



#### Tehlike:

Makinede Diversey tarafından izin verilmeyen değişiklikler, güvenlik işaretlerinin ve CE uygunluğunun iptaline neden olur. Makinenin kullanım amacına aykırı olarak kullanılması, insanların, makinenin ve iş ortamının zarar görmesine yol açabilir. Böyle durumlarda genel olarak tüm garanti ve teminat hakları geçersiz olur.

## Güvenlik talimatları

TASKI makineleri, dizayn ve tasarımlarından ötürü AT yönergelerinin belirli temel emniyet ve sağlık gerekliliklerine uygun olup bu nedenle CE işaretini taşırlar.



#### Tehlike:

Makine, yalnızca kullanımında yeterli eğitimi almış veya uygulama için yeteneklerini kanıtlamış ve bu iş için açıkça görevlendirilmiş kişiler tarafından kullanılmalıdır.



#### Tehlike:

Makine, çocuklar dahil olmak üzere, düşük fiziksel, algısal veya zihinsel yetenekleri olan veya eksik deneyim ve bilgileri olan kişiler tarafından kullanılmamalıdır.

*Makine ile oynamamalarının sağlanması için çocuklar gözetilmelidir.*



#### Tehlike:

Makine, patlama tehlikesi bulunan ve kolayca yanabilir maddelerin (örn. benzin, çözücüler, akaryakıt, tozlar, vs.) depolandığı veya işlendiği mekanlarda kullanılmamalıdır.

*Elektrikli veya mekanik komponentler bu maddelerin tutuşmasına neden olabilir.*



#### Tehlike:

Makine; zehirli, sağlığa zararlı, asitli veya tahriş edici maddelerin (örn. tehlikeli tozlar, vs.) emilmesi için kullanılamaz. Filtre sistemi, bu tür maddeleri yeterince filtreleyememektedir.

*Uygulayıcının ve üçüncü kişilerin sağlığının olumsuz etkilenmesi muhtemeldir.*

**Tehlike:**

Yerel koşullara, üçüncü kişiler ve çocuklara dikkat ediniz! Özellikle, örn. kapıların veya yol dönemeçlerinin önünde olduğu gibi, görüşün az olduğu yerlerin yakınında hızın yavaşlatılması zorunludur.

**Tehlike:**

Bu makine ile insanlar veya eşyalar taşınmaz.

**Tehlike:**

Bir hatalı fonksiyon, bir arıza ortaya çıktığında, bir çarpışma veya düşüşten sonra, makine yeniden işleme alınmadan önce yetkili bir uzman tarafından kontrol edilmelidir. Aynı durum, makinenin açık havada kalması, suya daldırılması veya rutubete maruz kalması için geçerlidir.

**Tehlike:**

Örneğin fırça muhafazası, ana kordon veya akım ileten parçaları açan kapaklar gibi, güvenlikle ilgili parçaların hasar görmesi halinde, makinenin çalışmasına hemen ara verilmelidir!

**Tehlike:**

Makine meyilli yerlerde durdurulmamalı, park edilmemeli veya depolanmamalıdır.

**Tehlike:**

Makine üzerinde yapılan tüm çalışmalarda makine kapatılmalı ve anahtar çekilmelidir.

**Tehlike:**

Makine elektromanyetik olarak yüklü alanlarda (Elektrosmog) kullanılmamalıdır.

**Tehlike:**

Makine ile >8% eğimlerde çalışılmamalıdır. Güvenli bir durdurmanın sağlanması için, yokuşlara yavaş sürüşle ve "kaplumbağa modu" kullanılarak girilmelidir. Direksiyonun eğimlerde aniden çevrilmesi makinenin dengesini bozabilir ve bu nedenle yasaktır. Kaza tehlikesi vardır.

**Tehlike:**

Makine sadece sabit, dengeli ve taşıma kapasitesi yeterli olan zeminlerde kullanılabilir.

*Buna uyulmaması halinde kaza tehlikesi vardır.*

**Dikkat:**

Makine yetkisiz kullanıma karşı korunmalıdır. Bundan dolayı, her zaman makineden uzaklaşmadan önce anahtarını çekin; veya onu kapalı bir mekana bırakın.

**Dikkat:**

Makine yalnızca kuru, tozsuz ortamlarda +10 ilâ +35 derecelerde çalıştırılmalı ve depolanmalıdır.

**Dikkat:**

Makinenin mekanik veya elektrik parçalarında yapılacak onarım çalışmaları, yalnızca bu konuda tüm güvenlik yönetmeliklerini bilen yetkili uzmanlar tarafından uygulanmalıdır.

**Dikkat:**

Sadece bu kullanım talimatlarında aksesuar olarak tanımlanan veya TASKI danışmanı tarafından tavsiye edilen takımlar (fırçalar, pedler veya benzerleri) kullanılmalıdır. Başka takımlar, makinenin güvenlik ve fonksiyonunu kısıtlayabilir.

**Dikkat:**

Kişisel korunma ve kaza önleme ile ilgili ulusal yönetmelikler, ve ayrıca temizlik maddelerinin kullanımına ilişkin üretici bilgileri, tutarlı bir şekilde göz önünde bulundurulmalıdır.

**Dikkat:**

Makineden köpük veya sıvı çıktığı zaman emiş ünitesini hemen kapatın!

**Dikkat:**

Bu makine, yalnızca ona uygun aküler ve test edilmiş şarj cihazlarıyla işletilmelidir.

**Dikkat:**

TASKI makineleri ve cihazları bilimin güncel durumuna uygun olarak, ortaya çıkan gürültü emisyonlarından veya titreşimlerden bir sağlık riskinin hariç tutulabileceği bir şekilde tasarlanmaktadır. Bkz. Teknik Veriler, sayfa 457.

## Temizlik ürünleri



### Bilgi:

TASKI makineleri, TASKI temizlik ürünleriyle optimum temizlik sonuçları elde edeceğiniz bir şekilde tasarlanmıştır.

Başka temizlik ürünleri makinede veya çalışma ortamında işletim arızalarına ve hasarlara yol açabilir.

Bu nedenden dolayı sadece TASKI temizlik ürünlerini kullanmanızı tavsiye ediyoruz.

Yanlış temizlik ürünlerinin neden olduğu arızalar, garanti kapsamına dahil değildir.

Daha fazla bilgi için lütfen TASKI servis bayinize danışın.

## Ek dokümanlar



### Bilgi:

Bu makineye ait elektrik şemasını Yedek Parça Listesinde görebilirsiniz.

Daha fazla bilgi için müşteri hizmetleriyle bağlantı kurun.

Yapıya genel bakış

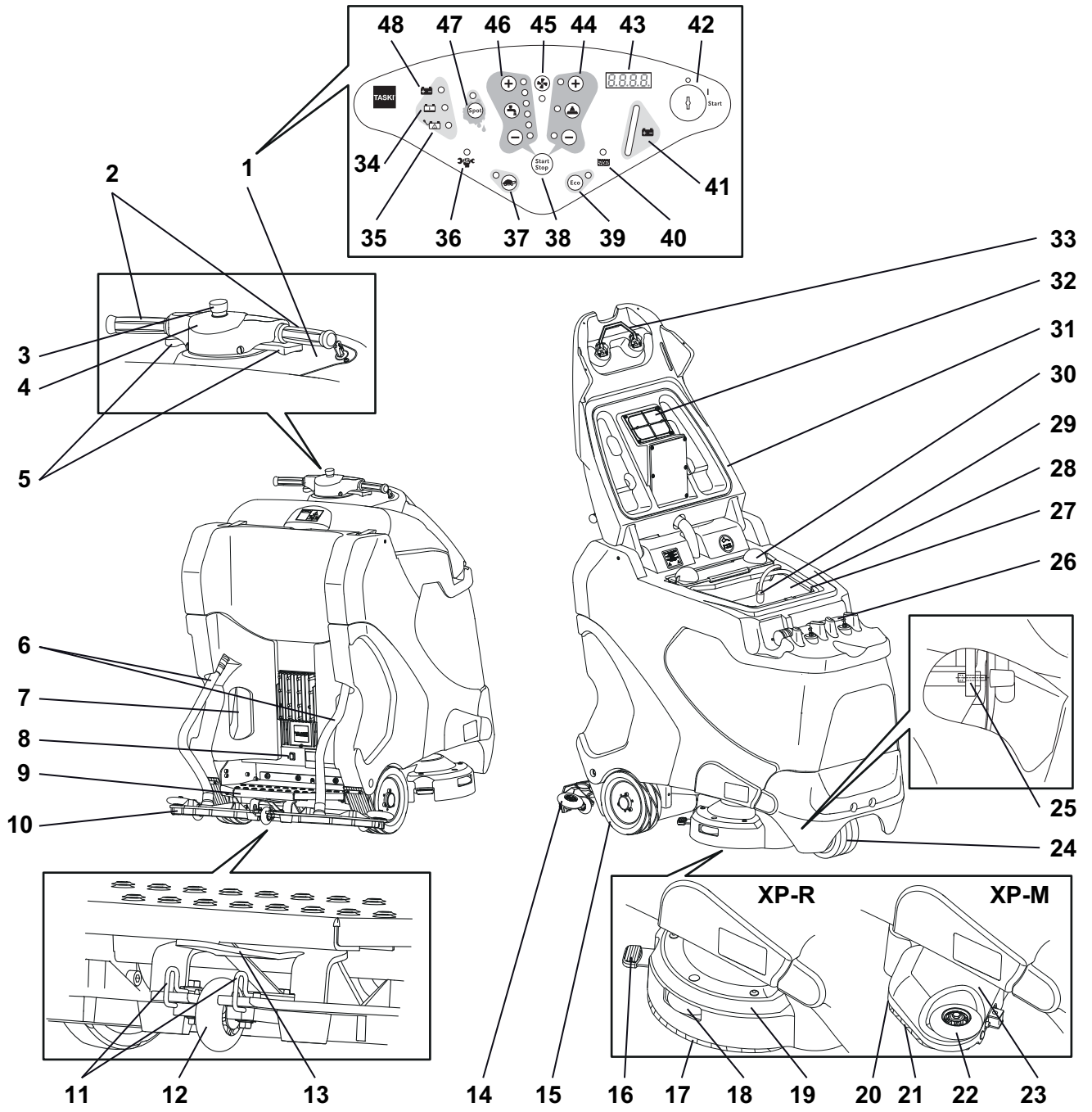



- 1 panelinde hata
- 2 Sürüş kolları
- 3 Acil durdurma
- 4 Korna
- 5 Sürüş şalteri
- 6 Emiş hortumu
- 7 Dahili akü şarj cihazı için ana kordon
- 8 Elektronik park freni
- 9 Emniyet şalterli marşpiye
- 10 Silici başlık
- 11 Silici başlık kilitleme yayı
- 12 Silici başlık destek tekerleği
- 13 Başlık tutucusu
- 14 Silici başlık tampon makaraları
- 15 Tahrik tekerleği
- 16 Takım kilidini açma XP-R
- 17 Fırça
- 18 Takım ünitesi tampon makarası XP-R
- 19 Takım ünitesi XP-R
- 20 Takım kilidini açma XP-M
- 21 Mikro rotasyon fırçası
- 22 Takım ünitesi tampon makarası XP-M
- 23 Takım ünitesi XP-M
- 24 Yön makarası
- 25 Akü bölmesi açma mekanizması
- 26 Boşaltma hortumu
- 27 Temiz su tankı (temiz su folyo tankı)
- 28 Atık tankı
- 29 Pompa ve emme filtresi
- 30 Kir eleği
- 31 Tank kapağı
- 32 Emiş filtresi
- 33 Tank kapağını açma
- 34 Akü şarj ediliyor göstergesi
- 35 Akü/şebeke cihazı arıza göstergesi
- 36 Servis göstergesi
- 37 Yavaş hareket tuşu (AÇIK / KAPALI)
- 38 Program tuşu (Start / Stop)
- 39 ECO modu tuşu (AÇIK / KAPALI)
- 40 Dolu atık tankı göstergesi
- 41 Akü durum göstergesi
- 42 Kontak
- 43 Ekran
- 44 Takım tahriki tuşları (AÇIK / KAPALI), fırça basıncı (+ / -)
- 45 Emiş ünitesi tuşu (AÇIK / KAPALI)
- 46 Temizleme solüsyonu besleme tuşları (AÇIK / KAPALI), Miktar (+ / -)
- 47 Spot modu tuşu (AÇIK / KAPALI)
- 48 Akü şarj edildi göstergesi

## Aküler

### Kabul edilebilir aküler

Bu makinenin işletilmesi için çekiş aküleri zorunludur (Marş veya cihaz aküleri uymaz). Saf çekiş aküleri tavsiye edilir. Sadece bunlar uzun bir kullanım süresini garanti eder.

Çekiş aküleri, açık (ıslak) aküler veya bakım gerektirmeyen (VRLA) aküler olarak üretilir, (Gel ve AGM). Her model ve üretici için makinenin gerekli şekilde ayarlanması zorunludur.

Her akü, farklı bir kullanım süresi ve farklı güç özellikleri sunar.

Makinenin programlanması, akülerin monte edilmesinden sonra veya akü tipi ve/veya üreticisi değiştirilirken ve işleme alma öncesinde uygulanmalıdır.

Hatalı bir ayarlama, akülerin zamanından önce arızalanmasına neden olabilir.

### Akülerle çalışırken alınacak güvenlik tedbirleri



- Aküler asit içerir. Islak akülerin bakımı, montaj ve sökme işleri esnasında koruyucu bir gözlük takılmalıdır!



- Göze veya cilde sıçrayan asidi, bol temiz su ile yıkayın veya durulayın. Ardından derhal bir hekime başvurun. Gıysileri bol su ile yıkayın!
- Aküler şarj edilirken patlayıcı gaz oluşur. Açık ateşten veya yanan cisimlerden mutlaka uzak durun!



- Tütün içmeyin!



- Cilt yanığı tehlikesi!



- Dikkat! Akülerin kutupları her zaman gerilim altındadır, bu nedenle akülerin üzerine cisimler bırakmayın!



#### Dikkat:

Aküleri temiz ve kuru tutun. Sızan asidi veya suyu (sulu tip akü seti) hemen silin. Bu işler sırasında koruyucu eldiven giyinin.



#### Dikkat:

Aküler yalnızca Diversey tarafından izin verilen servisler veya uzmanlar tarafından monte edilip bağlantı şemasına göre takılmalıdır. Montaj veya bağlantı hataları sonucunda ciddi yaralanmalar, bir patlama ve makinede veya çevrede büyük hasarlar meydana gelebilir.



#### Dikkat:

Ayrıca, akü üreticisinin işletim talimatlarına riayet edin.



**Dikkat:**

Aküler şarj edilirken yeterli bir havalandırma sağlanmalıdır.

**Dikkat:**

Akülerin bakımı yapılırken, bunların makineden ayrılmış olması gerekir!

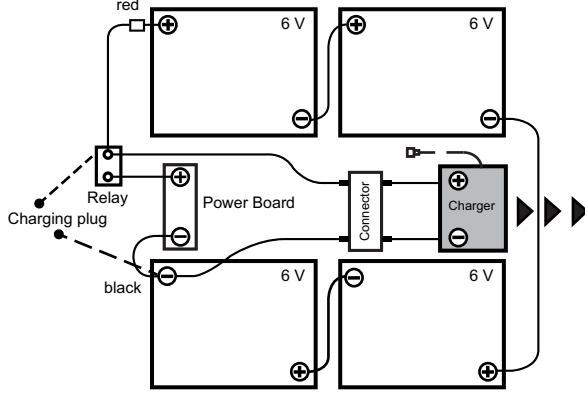
**Akü bağlantı şeması****Harici akü şarj cihazıyla şarj işlemi**

Her akü tipi ve/veya akü üreticisi için farklı bir şarj karakteristik eğrisi gereklidir.

**Dikkat:**

Yanlış bir şarj karakteristik eğrisi veya uygun olmayan bir şarj cihazının kullanımı, akülerin zamanından önce arızalanmasına veya hızla tahrip olmasına yol açar.

Opsiyonel olarak temin edilebilen ve araca monteli şarj cihazları akünün büyüklüğüne uyarlanmış olup, fabrika çıkışında veya TASKI servis teknisyeni tarafından tavsiye edilen aküler için ayarlanan birden fazla şarj eğrisi içerir. Bu talimat ayrıca stasyonere (harici) şarj cihazları kullanıldığında geçerlidir.

**Dikkat:**

Devamlı kısa süreli kullanımlar ve her seferinde yapılan ilave şarjlar, akülere kalıcı hasar verebilir. Referans değeri: İlave bir şarjdan önce, mevcut kapasitenin yakl. en az %20'si giderilmiş olmalıdır.

**Dikkat:**

Maksimum olası ömür sürelerine gelebilmeleri için, çekiş aküleri haftada 2x komple bir şarj döngüsünden (12-16 saat) geçmek zorundadır.

**Dikkat:**

Makinenin uzun süreli kullanılmaması durumunda aküler komple bir şarj döngüsünden geçmelidir. Şarj cihazı bu işlemde sonra makineden veya şebekeden kesilir. Aküler zamanla deşarj olur. Tipe göre 3 - 6 ay sonra yeniden şarj edilmeleri gerekir. Tekrar işleme alma öncesinde aküler komple bir şarj döngüsünden geçmelidir.

**Harici şarj cihazıyla şarj işlemi**

- Harici akü şarj cihazını makinenin akü bağlantı kesme soketine bağlayın.

**Dikkat:**

İyi bir elektrik temasını sağlamak için fişin sonuna kadar takılmış olmasına dikkat ediniz.

**Bilgi:**

Bir şarj işlemi esnasında tüm makine fonksiyonları devre dışıdır.

**Araca monteli (opsiyonel) şarj cihazıyla şarj işlemi**

- Makine kapatılmış olmalıdır.
- Ana kordonu çıkartın ve (gecikmeli tipten sigortaya bağlı) bir prize bağlayın.

**Şarj işleminin tamamlanmasından sonra****Dikkat:**

Akülere bağlantıyı ayırmadan önce şarj cihazını kapatınız (sadece harici şarj cihazları için).

*Devrede olan şarj cihazının ayrılması yüzünden akü bölmesinde bir patlama olabilir.*

- Araca monteli (opsiyonel) şarj cihazlarında ana kordonu öngörülen bölgede istifleyin.
- Şarj kablosunun kuru ve hasarlara karşı korunmuş olmasını sağlayın.

**Dikkat:**

Şarj kabloları yüksek akımlar aktarır. Priz, kablo veya cihaz bağlantısında hasar görüldüğünde şarj cihazının kullanılmaması gerekir.

**Açık (ıslak) akülerin bakımı ve korunması****Bilgi:**

Bakım gerektirmeyen akülerin korunması, doğru şarj işlemlerinin yerine getirilmesi ve şarj eğrisinin doğru ayarlanması ile sınırlıdır.

## Bakım için akü bölmesinin açılması

- Makine kapatılmış olmalıdır.



### Tehlike:

Akü bölmesi açılmadan önce her iki tank bölgesinin boş olduğundan emin olunmalıdır.



- Makinenin ön tarafında altta solda ve sağda akü bölmesine ait açma mekanizmasını görebilirsiniz.
- Alyan civataları sökün.

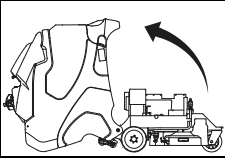
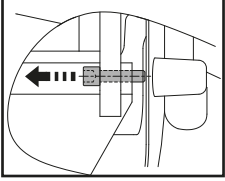

- Tankı, zemine dayanana kadar dikkatle geriye doğru devirin.



### Tehlike:

Bakım sonlandırıldıktan sonra tankı dikkatle ilk pozisyona devirin ve alyan civatayı tekrar yerine takın.

## İşletime almadan önce

### Park freni

Etkinleştirme:

- Park freni, sürüş şalterlerine basıldığında elektronik taraftan otomatik olarak devre dışı bırakılır.

Çözme:

### Bilgi:

Basamak dolu olmalıdır.



- Sürüş şalterlerine basılarak park freni otomatik olarak çözülür.

Acil çözme:

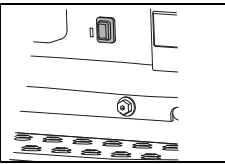

- Kontrol ünitesinin veya gerilim beslemesinin kesintisi halinde makinenin kaydırılabilmesi için park freni elle çözülmelidir. Bunun için çözme düğmesine basılmalıdır. Bu düğme basamağın üstünde bulunur.

## Park freni ve acil durdurmanın kontrol edilmesi



### Dikkat:

Park freni ve acil durdurma butonları önemli güvenlik elemanlarıdır. İşlevleri bu nedenle düzenli olarak kısa aralıklarda makine kullanılmadan önce kontrol edilmelidir.

- Makineyi devreye alın.
- Direksiyonu düz tutarak sürüş şalterine basın. Makine ileri doğru hareket eder.
- Şimdi acil durdurmaya basın.

### Bilgi:

Makine tamamen durana kadar birden frenlemeli ve bu sırada yön düzeltilmeden ileri gitmelidir.



### Tehlike:

Bu fonksiyonlardan biri uygulanmıyorsa makine, yetkili TASKI servis bayisi tarafından profesyonelce bir onarım görene kadar işletim dışına alınmalıdır.

## Uyarı donanımları



### Dikkat:

İkaz lambası, flaşör ve geri sürüşte sinyal sesi gibi uyarı donanımlarının fonksiyonu düzenli olarak kontrol edilmelidir. Hatalı fonksiyonlar derhal giderilmelidir. Eksik veya arızalı uyarı donanımlarıyla makinenin işletilmesi büyük dikkat ve itina gerektirmektedir.



### Tehlike:

Ulusal yönergeler her zaman önceliğe sahiptir. Bunlar başka davranış şekillerini gerektirebilir ve mutlaka uygulanmalıdır.

## Kayıma sürüşü

Sürüş yönünü direksiyonla ve hızı sürüş şalterleri ile kontrol edin. Hız kademesiz olarak ayarlanır.

Sürüş şalterleri bırakıldığında makine durana kadar frenlenir ve park freni devreye alınır.

- Makineyi çalıştırın (kontak).

*Gösterge kısa süreli yanar.*

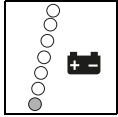

*Akü durum göstergesi size makinenin işletime hazır olduğunu bildirir. (arızada bkz. sayfa 456).*

- İleri sürme için sadece sürüş şalterleri öne doğru basılmalıdır.
- Geri sürüş için sürüş şalterlerini geriye doğru bastırın.

### Bilgi:

Virajlarda hız elektronik sistem tarafından azaltılır.



### Bilgi:

Çalışma işletimi sırasında geri giderken silici başlık otomatik olarak kaldırılır ve temizleme solüsyonunun beslenmesi kesilir.



## Makinenin kaydırılması (arızada)



### Bilgi:

Makinenin kaydırılması genel olarak sadece iki kişiyle uygulanmalıdır.



### Dikkat:

Makinenin kaydırılması, yüksek ağırlıktan dolayı riske bağlıdır!

*Yanlış adımlar nedeniyle insanlar ve makine hasar görebilir.*

- Kaydırma işlemi yalnızca çözme düğmesine basıldığında mümkündür. (Bkz. sayfa 449)

## Takımın kullanılması

Kullanmadan önce:

- Fırçanın kırmızı işaretin (fırçanın kıl demeti) veya 1 cm'lik kıl uzunluğunun altına düşmediğini kontrol edin.
- Padi aşınma ve temizlik bakımından kontrol edin.



### Dikkat:

Aşınma sınırına ulaşan fırçaları kullanmayın. Bu sınır, kırmızı kıl demetinin uzunluğuyla gösterilmektedir. Aşınmış veya kirlenmiş olan pedleri kullanmayın. Sadece orijinal TASKI takımları kullanın. Buna uyulmadığı takdirde, kusurlu temizlik sonuçları ve zemin hasarları meydana gelebilir.

## XP-R

- Takımları fırça ünitesinin altına yerleştirin.

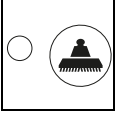

- Takım tahriki AÇIK/KAPALI tuşuna basın.  
*Fırça ünitesi otomatik olarak indirilir, takımları merkezler ve durur.*

- Marşpiyenin üstünde durun

*Takımlar otomatik olarak yerine bağlanır ve böylece işleme hazırdır.*



### Dikkat:

Takımların kavranıp kavranmadığını kontrol edin.



### Bilgi:

Takım tahriki, sürüş şalterlerine basılarak etkinleştirilir

## XP-M

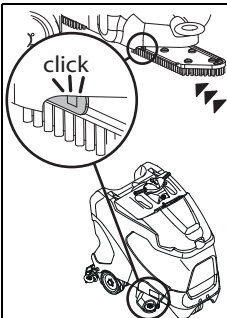

- Takımı yukarı doğru itin ve kilitlenene kadar içeri bastırın.

## Silici başlığın monte edilmesi

- Makine kapatılmış olmalıdır.
- Silici başlık askısının altına silici başlığı yerleştirin.

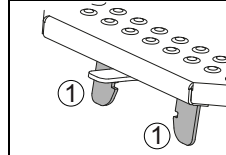

- Başlığın (2) kesitlerine uygun bir şekilde, tutucunun (1) halkalarının altına silici başlığı konumlandırın.

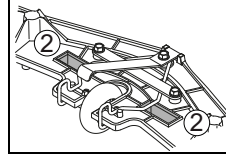

- Silici başlık kilitlenene kadar başlık tutucusunu aşağıya doğru bastırın.

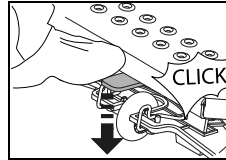

- Her iki emiş hortumunu başlığın bağlantılarına sıkıca geçirin.

## Temiz su tankının doldurulması



### Dikkat:

Maksimum kabul edilebilir su sıcaklığı 60 °C/140 °F.

Diversey soğuk su kullanılmasını tavsiye eder, zira sıcak su zemine temas ettiğinde hemen zeminin sıcaklığını alır ve bu nedenle bir yarar getirmez.

- Makine kapatılmış olmalıdır.
- Tank kapağını açın.
- Temiz su tankını (temiz su folyo tankı), öngörülen pozisyona takın.
- Temiz su tankından (temiz su folyo tankı) doz ölçeğini çıkartın.

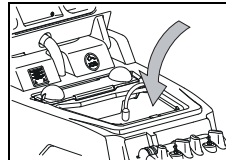

- Temiz su tankına (temiz su folyo tankı) su doldurun.

*Üst kırmızı işaret, maksimum izin verilen dolum yüksekliğini gösterir.*

- Tank kapağını tekrar ilk pozisyonuna devirin ve sabitlenene dek aşağıya doğru bastırın.

## Dozaj



### Dikkat:

Kimyasal ürünlerle çalışırken eldivenler, koruyucu gözlük ve uygun (koruyucu) iş kıyafeti giyilmelidir!

### Bilgi:

Yalnızca Diversey firmasının tavsiye ettiği kimyasal ürünleri kullanın ve ürün bilgisini mutlaka dikkate alın.



### Tehlike:

Uygun olmayan ürünlerin (bunlardan bazıları klor, asit veya çözücü içeren ürünlerdir) bir sağlık tehdidine ve ayrıca makinede ağır zararlara yol açabilir.

Dozaj örnekleri:

Ürünün ambalajı üzerindeki bilgi		Tank içeriği	Her tank dolumu için ürün miktarı
%0.5	10l suya 50 ml	113l	0.5l
%1	10l suya 100 ml	113l	1.1l
%2	10l suya 200 ml	113l	2.2l
%3	10l suya 300 ml	113l	3.3l

- Doz ölçüğüne uygun ürünü doldurun ve içeriği temiz su folyo tankına dökün. İstenen dozaj elde edilene kadar işlemi tekrarlayın.
- Dozaj işlemi sona erdikten sonra doz ölçüğü temiz su folyo tankının içerisinde kalır.



#### Bilgi:

TASKI opsiyonel olarak otomatik bir dozajı sunar. Bu sonradan da monte edilebilir. Lütfen müşteri hizmeti danışmanınızla görüşün.

#### Ön temizlik



#### Dikkat:

Mevcut olabilen cisimleri (ahşap, metal parçalar vs.) temizleme alanından uzaklaştırın.

*Cisimler, dönen aletten dolayı geri fırlatılabilir ve o esnada bedensel ve maddi hasarlar yaratabilir.*

#### İşe başlama



#### Dikkat:

Bu makine ile çalışırken daima sağlam tabanlı ayakkabılar ve uygun iş kıyafeti giymesi gerekir!



#### Bilgi:

Makine işletildiği esnada her zaman iki eli de direksiyonda / sürüş kolunda tutarak güvenli bir kullanım sağlayın.



#### Dikkat:

Boş bir alanda ilk sürüş denemelerine başlayarak öncelikle makineye alışın!



#### Dikkat:

Makinenin kullanımı esnasında düşen cisimlerden dolayı bir tehlike varsa, ulusal yönetmelikler gereğince korunma tedbirleri alınmalı veya uygulanmalıdır.



#### Dikkat:

İşe başlamadan önce (çalışma pozisyonunda) güvenli bir çalışmanın sağlanması için görüş alanınızın yeterli olup olmadığını kontrol edin. EN 3411 dikkate alınmalıdır.

*Yeterli olmayan görüş alanı nedeniyle çalışmalar zorlaşabilir ve bundan dolayı da operatör, makine ve üçüncü kişiler için güvenlik kısıtlanabilir.*



#### Dikkat:

Çalışma sırasında kapılarda ve alt geçitlerde, makinenin ikaz levhasında gösterilen azami geçiş yüksekliğini dikkate alınız.



#### Bilgi:

Kamuya açık binalarda yapılan çalışmalarda ikaz lambası açık olmalıdır.

- Makineyi devreye alın.

*Gösterge kısa süreli yanar.*

#### Acil durdurmanın kullanılması



#### Dikkat:

Acil durdurma kullanıldığında sürüş pedalı / şalteri mutlaka bırakılmalıdır, aksi halde durma mesafesi uygunsuz olarak uzatılır.

## Programın manüel olarak başlatılması



- Emiş ünitesi AÇIK/KAPALI tuşuna basın.  
*Gösterge yanar, emme motoru çalışmaya başlar ve silici başlık otomatik olarak iş pozisyonuna indirilir.*



- Temizleme solüsyonu besleme AÇIK/KAPALI tuşuna basın.  
*Gösterge yanar.  
Takımlar döndüğü zaman temizleme solüsyonu beslemesi başlatılır.*

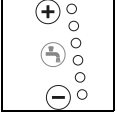

- Kademe 1 - 6 arasında +/- tuşlarına basarak istediğiniz dozajı seçin.

### Bilgi:



Diversey, doğru ürün dozaj miktarı belirleyerek kalıcı bir çalışma yapılmasını önermektedir. Düşük veya aşırı bir dozajdan dolayı tatmin edici olmayan temizleme sonuçlarına yol açılır.

### Bilgi:



TASKI opsiyonel olarak otomatik bir dozaj sunar. Bu sonradan da monte edilebilir. Lütfen müşteri hizmeti danışmanınızla görüşün.



- Takım tahriki AÇIK/KAPALI tuşuna basın.  
*Gösterge yanar, fırça ünitesi iner ve kavrama işlemi otomatik olarak başlar.*

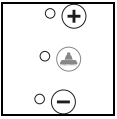

- +/- tuşlarına basarak Kademe 1 - 3 arasında istenen takım baskısını seçin.

### Bilgi:



İyi bir temizlik sonucuna yeterli gelen en düşük kademeyi daima tespit edip seçmelisiniz. Böylece elektrik tüketimini optimize eder ve makineyi idareli kullanırsınız.

## ECO modu



- ECO modu AÇIK/KAPALI tuşuna basarak ECO modu etkinleştirilir.

### Bilgi:



Gerektiği takdirde temizleme solüsyonu ve fırça basıncı, ECO modunda manüel olarak uyarlanabilmektedir. ECO modu genellikle derzsiz düz zeminler için öngörülmüştür.

## Spot modu



- Spot modu AÇIK/KAPALI tuşuna basarak Spot modu etkinleştirilir.

### Bilgi:



Gerektiği takdirde temizleme solüsyonu ve fırça basıncı, Spot modunda manüel olarak uyarlanabilmektedir. Spot modu çok fazla kirli zeminler için hazırlanmıştır.

## Program tuşuyla başlatma



- Çalışmaya bir sonraki başlama veya iş adımı sırasında program tuşuna basılarak, tüm makine fonksiyonları en son kullanılan fonksiyon değerleriyle başlatılır.

### Bilgi:



Bir tuşa yeniden basıldığında ilgili fonksiyon tekrar silinir. Bu sırada emme motoru, bir damlatmayı en aza getirmek için belirli bir süre boşa çalışır. Emme motoru kapanana kadar gösterge yanıp söner.

### Bilgi:



Ayarlanan değerler, çalışma esnasında her zaman uyarlanabilir. Kapatma sırasında ayarlı olan değerler, yeniden devreye almada otomatik olarak tekrar etkin duruma getirilir.

### Bilgi:



Çalışma sonunda program tuşuna basılarak çalışma sonu için optimize bir program başlatılır: Bkz. sayfa 453 (Otomatik işlem) altındaki açıklama. Ayarlar ve etkinleştirilmiş fonksiyonlar kaydedilir.

## Temizlik başlangıcı

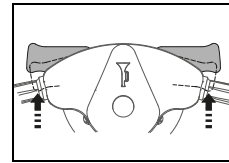

- Makine açık ve marşpiyede bir operatör bulunduğu, sürüş şalterlerine basılınca makine harekete geçer. Eğer seçilmiş durumdaysa, fırça ünitesi başlatılır ve temizleme solüsyonunun girişi açılır.

*Sürüş şalterlerinin konumu üzerinden sürüş hızı kontrol edilir. Sürüş şalterleri bırakıldığında makine durana kadar otomatik olarak frenlenir ve park freni devreye alınır. Temizleme sıvısının girişi kapatılır ve ardından fırça ünitesi gecikmeyle durdurulur.*

### Bilgi:



Temizleme solüsyonunun giriş miktarı ilgili çalışma hızına uyarlanır. (IntelliFlow)

### Dikkat:



Sıkışık veya dar alanlarda çalışırken yavaş hareket AÇIK/KAPALI tuşuna basılmalıdır. (Gösterge yanar) Böylelikle çalışma hızı düşürülür ve kaza tehlikesi azaltılır.

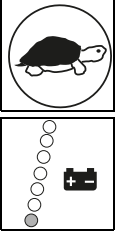

- Tuşa yeniden basıldığında sınırlandırma iptal olur ve gösterge söner.
- Akü göstergesi kırmızı yandığı zaman kombine yer yıkama makinesini akü şarj cihazına sürün.

### Akü kapasitesi - hazırlık durumunun sonu

Akü durum göstergesi mevcut işletim süresi hakkında bilgi verir.

- Kırmızı gösterge yanıp sönmeye başladığında, yakl. 5 dakika fazla çalışma süresi kalır.
- Bunun ardından fırça ünitesi ve -30 saniye sonra- silici başlık yukarı sürülür. Kırmızı gösterge sürekli ışığa dönüşür.
- Bu durumda makineyi şarj istasyonuna sürmek için 10 dakika daha kalır. Sonra makine kendiliğinden durur.
- Yeniden bir işleme alma için akülerin komple şarj edilmesi zorunludur.

### Temizleme yöntemi

#### Direkt temizleme yöntemi:

Tek bir işlemde ovalama ve emme.

#### Dolaylı temizleme yöntemi:

Temizleme solüsyonunu uygulayın, ovalama ve emme işlemleri birden fazla çalışma adımında gerçekleştirir.



#### Bilgi:

Bazı durumlarda, zemin döşemesi/kirlenme ve temizlik ürününün özel bir kombinasyonu mevcut olduğunda makine idaresi olumsuz etkilenebilir.

Opsiyonel olarak tedarik edilebilen tekerlerle makinenin zemindeki çekişi iyileştirilebilir. Lütfen TASKI müşteri danışmanınızla görüşün.

### Temizleme solüsyonunun ilave edilmesi



#### Dikkat:

Temizleme solüsyonu olmadan çalışıldığında zemin hasarına yol açılabilir.



#### Bilgi:

Pompadan gelen bir takırtı sesi temiz su tankının (temiz su folyo tankı) boş olduğunu bildirir.



#### Dikkat:

Pompa asla uzun süreliğine kuru çalıştırılmamalıdır.

- Makine kapatılmış olmalıdır.
- Tank kapağını açın.
- Temiz su tankına (temiz su folyo tankı) su doldurun, bkz. sayfa 450.
- Temizlik ürününü doz ölççeğiyle ilave edin.
- Tank kapağını tekrar ilk pozisyonuna devirin ve sabitlemeye dek aşağıya doğru bastırın.

### Atık suyun boşaltılması

#### Dolu atık tankı göstergesi:

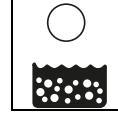

- Atık tankı göstergesi yandığı zaman temizlik programı iptal edilir, silici başlık kaldırılır ve emiş ünitesi kapanır.

- Atık tankını boşaltın, bkz. sayfa 454.



#### Bilgi:

Tankın içinde köpük oluştuğunda atık tankının göstergesi de yanar.

- Atık tankını boşaltın, bkz. sayfa 454.

### Çalışma sonu

#### Manüel işlem



- Temizleme solüsyonu AÇIK/KAPALI tuşuna basın.

*Temizleme solüsyonunun beslemesi durdurulur.*

- Takımların kısa bir süreliğine dönmeye devam etmesi için birkaç metre daha gidin, böylece bir "damlatma" önlenmiş olur.

*Özellikle TASKI contact pedlerinde bu önemlidir!*

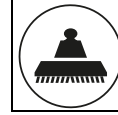

- Takım tahriki AÇIK/KAPALI tuşuna basın.

*Gösterge yanar, fırça ünitesi durdurulur ve kaldırılır.*

- Geride kalan atık suyun çekilmesi için birkaç metre daha ilerleyin.

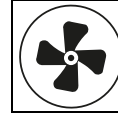

- Emiş ünitesi AÇIK/KAPALI tuşuna basın.  
*Gösterge yanar, silici başlık otomatik olarak kaldırılır.  
Emme motoru 15 saniye boşta çalışır.*

#### Otomatik işlem



- Program Start/Stop tuşuna basın.

*Temizleme solüsyonunun beslemesi durdurulur.*

*Fırça ünitesi durdurulur ve kaldırılır.*

*Silici başlık 30 saniye sonra kaldırılır.*

*Emme motoru otomatik olarak kapatılana kadar 15 saniye boşta çalışır.*

### Silici başlığın çıkartılması ve temizlenmesi

- Makine kapatılmış olmalıdır.
- Her iki emiş hortumunu başlık bağlantılarından çekip alın.

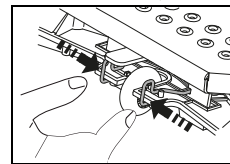

- Kilitleme yaylarını bir araya bastırın. Silici başlık böylece çözülür ve başlık tutucusundan çıkartılabilir.

- Silici başlığı musluk suyunun altında bir fırçayla temizleyin.



#### Bilgi:

Sadece temizlenmiş ve sağlam silecek bıçaklarıyla optimum bir emme sonucu elde edilir!

## Atık ve temiz su tankının (temiz su folyo tankı) boşaltılması ve temizlenmesi



### Bilgi:

Atığın veya temizleme solüsyonunun bertarafı ulusal yönetmeliklere göre uygulanmalıdır.



### Bilgi:

Atık tankını boşaltırken temizlik maddesi üreticisinin kişisel koruma donanımı hakkındaki yönetmelikleri dikkate alın.

- Makine kapatılmış olmalıdır.

Şu prosedürü uygulayın:

- Tank kapağını açın.

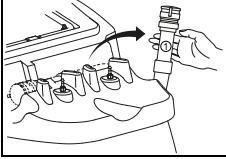

- Atık boşaltma hortumunu tutucudan dışarı alın.
- Boşaltma hortumunu bir su giderine koyun.
- Boşaltma hortumunun boynunu elinizle sıkıştırın.
- Boşaltma hortumundan kapağı çıkarın ve atık tankını boşaltın.

- Temiz su tankını (temiz su folyo tankı) kaldırın, atık tankında en derin noktaya koyun ve onu boşaltın.
- Boşalan temiz su tankını (temiz su folyo tankı) atık tankından dışarı alın ve onu temiz suyla iyice durulayın.
- Atık tankını temiz suyla iyice durulayın.

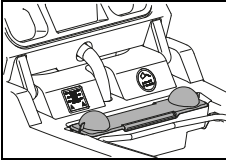

- Katı madde filtresini (sarı) dışarı alın, boşaltın ve musluk suyunun altında yıkayıp durulayın.

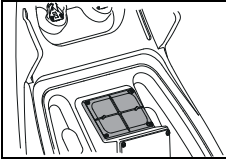

- Emiş filtresini (sarı) çıkartın ve kırı bir bezle veya yumuşak bir fırçayla gidirin.

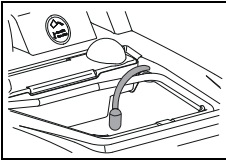

- Emme filtresini çıkartın ve kırı bir bezle veya yumuşak bir fırçayla gidirin.



### Dikkat:

Tıkalı bir emici filtre, emiş gücünü etkileyebilir.

Tıkalı bir emme filtresi, temizleme solüsyonunun miktarını azaltabilir.

- Kir eleğini (sarı), temiz su tankını (temiz su folyo tankı), emiş filtresini ve emme filtresini tekrar monte edin.
- Boşaltma hortumunu tekrar tutucuya yerleştirin.

## Takımın çıkartılması ve temizlenmesi



### Bilgi:

Her temizleme çalışmasının sonunda takımı temizleyin.

- Makine kapatılmış olmalıdır.

### XP-R

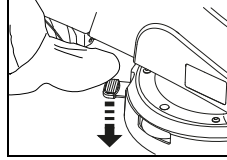

- Ayağınızla takım açma mandalına basın.

### XP-M

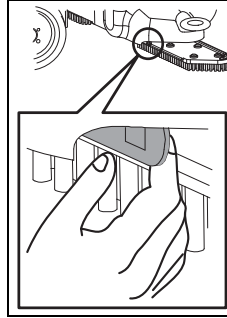

- Kilitleme yayını çekin.

- Takımları çıkartın ve musluk suyunun altında temizleyin.

## Makinenin temizlenmesi



### Dikkat:

Makineyi asla yüksek basınçlı temizleyiciyle veya su jetiyle temizlemeyin.

*Makineye sızan su, mekanik veya elektrikli parçalarda ciddi hasara neden olabilir.*

- Makineyi nemli bir bezle silin.

## Makinenin depolanması / park edilmesi (işletim dışında)



### Bilgi:

Makine kapatılmış olmalı ve anahtar çıkarılmalı:



### Bilgi:

Makineyi, kaldırılmış silici başlık, kaldırılmış takım ve açık tank kapağıyla depolayın. Tank bu şekilde kuruyabilir.

Bu yolla küf mantarlarının ve kötü kokularının oluşması engellenebilir.



### Dikkat:

Makineyi asla boş akülerle depolamayın. Aküler bundan dolayı onarılamaz şekilde hasara uğrar.



## Servis, bakım ve koruma

Makinenin bakımı, kusursuz bir işletimin ve uzun bir ömür süresinin ön koşuludur.



### Dikkat:

Sadece TASKI orijinal parçalar kullanılabilir, aksi halde her türlü garanti ve sorumluluk haklarının iptaline sebep olunur!



### Dikkat:

Kasıtsız makine işlevlerinin hariç tutulması için daima bakım çalışmalarına başlamadan önce

- makine kapatılmalı,
- anahtar çekilip alınmalı ve
- acil durdurmaya basılmalıdır.

İşaret açıklaması:

◇ = Her temizlik sonunda, ◇◇ = her hafta,  
◇◇◇ = her ay, ⊗ = servis lambası

Faaliyet	◇	◇◇	◇◇◇	⊗	Sayfa
Akülerin şarj edilmesi	•				448
Saf su ekleyin (sulu tip akü seti) Akü üreticisinin kontrol defterini dikkate alın!		•			448
Atık ve temiz su tanklarının boşaltılması ve temizlenmesi	•				454
Emme filtresi ve emici filtrenin kirliliğini kontrol edin / temizleyin	•				
Sarı işaretli tüm parçaları temizleyin	•				
Takımların temizlenmesi	•				454
Silici başlığı temizleyin, silecek bıçaklarının aşınmasını kontrol edin ve gerekirse değiştirin	•				453
Makineyi nemli bezle silin	•				454
Tank kapağının fitil contasının temizlenmesi ve çatlak kontrolünün yapılması, gerekirse değiştirilmesi	•				
Park freni ve acil durdurmanın kontrol edilmesi				•	449
Diversey servis teknisyeni tarafından bakım / servis programı				•	

## Bakım aralıkları

TASKI makineleri, fabrikada ve yetkili denetmenler tarafından güvenlikleri açısından kontrol edilmiş olan yüksek nitelikli makinelerdir. Elektrikli ve mekanik bileşenler, uzun süreli bir kullanımdan sonra aşınma ve yaşlanmaya tabidir.

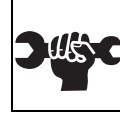

- İşletim güvenliğinin ve kullanıma hazır durumu için, bakım göstergesi yandığı anda (fabrika ayarı 650 çalışma saatleri) veya yılda en az bir kez bir servis yapılmalıdır.

## Müşteri hizmeti

Bir işletim arızası veya sipariş nedeniyle bizimle bağlantı kurduğunuzda daima tip adını ve makine numarasını belirtin.

Bu bilgileri makinenizin tip levhasında görebilirsiniz. Bu kullanım kılavuzunun son sayfasında size en yakın TASKI servis bayisinin adresini bulabilirsiniz.

## Silecek bıçağı değişimi

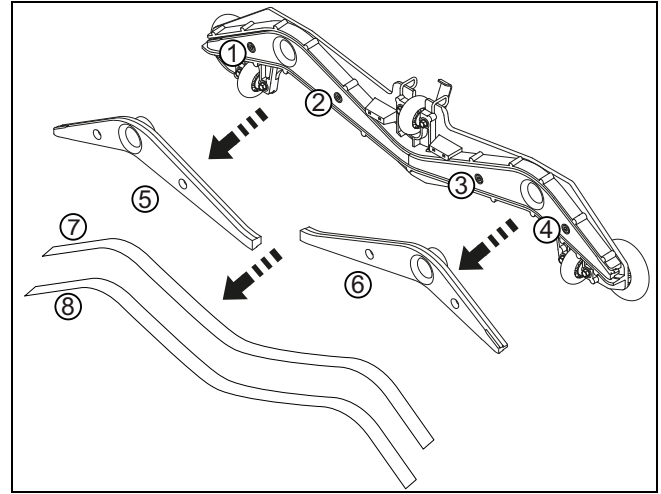

- Dört alyan civatayı (1, 2, 3, 4) takın.
- Silici başlık gövdesini silici başlık iskeletinden (5, 6) ayırın.
- Silecek bıçaklarını (7, 8) çıkartın.
- Silici başlık gövdesini ve iki silici başlık iskeletini musluk suyunun altında temizleyin.
- "Çevrilmiş vaziyette" veya yeni silici bıçakları, silici başlık iskeletinin üzerine monte edin.
- Silici başlık iskeletini tekrar silici başlık gövdesine takın.
- Dört alyan civatayı tekrar sıkıştırın.

## Arızalar

Arıza	Olası neden	Arızanın giderilmesi	Sayfa
Makine işlevsiz açılmıyor	Makine kapatıldı	• Anahtarı çevirin	446
	Acil durdurma şalterine basıldı	• Akü konnektörünü makineye bağlayın	446
	Ana sigorta arızalı	• Sigortayı kontrol edin /değiştirin	
	Ekranda hata kodu	• Servis bayisine başvurun	458
	Hareket engelleme düzeni etkindir veya kumandada hata var	• Marşpiyenin üstünde durun	
	Akü deşarj olmuş veya akü şarj cihazı bozuk	• Aküyü şarj edin	449
	Aküler bozuk	• Servis bayisine başvurun	
Fırça ünitesi veya emiş ünitesi kapanmıyor	Elektronikte veya kumanda tablosunda hata	• Makineyi acil durdurma ile durdurun	446
Fırça dönmüyor	Fırça tahrik ünitesi kapatıldı	• Fırça tuşuna basın	446
	Ana sigorta arızalı	• Sigortayı değiştirin	
	Motor dönüyor, takım dönmüyor	• Tahrik kayışı koptu	
Zayıf emiş gücü Zemin ıslak kalıyor Atık suyu emilmiyor	Emiş ünitesi açılmadı	• Emiş ünitesi tuşuna basın	446
	ECO tuşuna basıldı	• ECO tuşunu kapatın	446
	Emiş hortumu takılmadı	• Emiş hortumunu takın	450
	Silici başlık zeminde değil	• Silici başlık askısının işlevselliğini kontrol edin	450
	Silecek bıçakları aşınmış	• Silecek bıçağını değiştirin	455
	Hortum veya silici başlık tıkalı (örn. talaşlar, kumaş artıkları)	• Yabancı cisimlerin bertaraf edilmesi	
	Emici filtre tıkanmış	• Yabancı cisimlerin bertaraf edilmesi	446
	Emiş ünitesi göstergesi yanıyor, fakat emiş çalışmıyor	• Sigortayı kontrol edin, gerekirse değiştirin	450
Emiş ünitesi kapanıyor	Atık tankı dolu	• Atık tankının boşaltılması	453
	Atık tankı pislik tutmuş	• Akü denetimini kontrol edin	454
Temizleme solüsyonu çıkışı yeterli değil	Atık tankı pislik tutmuş	• Kontrol edin ve duruma göre temizleyin.	454
	Temizleme solüsyonu tankı boş	• Temizleme solüsyonu tankını kontrol edin	453
	Temizleme solüsyonu çok az ayarlı	• Temizleme solüsyonunun miktarını +/- tuşuyla ayarlayın	446
	Temizleme solüsyonu tuşu kapalı	• Temizleme solüsyonu tuşuna basın	446
	Emme filtresi	• Temizleyin	

## Teknik veriler

Makine	XP-R	XP-M	
Çalışma genişliği	75		cm
Silici başlığın genişliği	95		cm
Boyutlar (U x G x Y)	131 x 95 x 130		cm
İşletime hazır makine ağırlığı maksimum	520	510	kg
Nominal voltaj	24V		DC
Nominal anma gücü	1200		W
Temiz su tankı nominal +/- %5	113		l

IEC 60335-2-72 standardına göre belirlenen değerler	XP-R	XP-M	
Akülü makine ağırlığı (taşıma ağırlığı)	330	320	kg
Ses basıncı seviyesi LpA	69	67	dB(A)
Belirsizlik KpA	2.5		dB(A)
Toplam titreşim değeri	<2.5		m/s <sup>2</sup>
Belirsizlik K	0.25		m/s <sup>2</sup>
Su sıçraması koruması	IPX3		
Koruma sınıfı	III		

## Aksesuar

No.	Ürün	XP-R	XP-M
7514650	Ovalama fırçası, naylon yumuşak 45 cm		2x
7515725	Ovalama fırçası, naylon sert 45 cm		2x
7515726	Ovalama fırçası, naylon aşındırıcı 45 cm		2x
7514648	Sürüş diski 45 cm		2x
7522220	Sürüş diski 38 cm	2x	
7522221	Ovalama fırçası, naylon 38 cm (standart)	2x	
7522222	Ovalama fırçası, yıkanmış beton 38 cm	2x	
7522223	Ovalama fırçası, aşındırıcı 38 cm	2x	
7523342	Ovalama fırçası, su tasarruflu 38 cm	2x	
4131268	Koruma profili	x	x
4126922	Flaşör seti	x	x
7516242	IntelliDose swingo XP	x	x
7523390	IntelliTrail	x	x
8502830	Üniversal Revoflow su mekanizmalı doldurma hortumu	x	x

## Hata kodları

Hata kodları, ekranda gösterilir.



### Bilgi:

Her hata kodunda makineyi kapatın ve tekrar açın.  
Açıp kapama ile mevcut bir Error giderme mümkün olabilir.

Kod	Açıklama	Giderim
E 020	Akü derin deşarjlı Akü gerilimi 20.5V altına düşmüştür.	Makine komple şarj döngüsüne gerek duyuyor. Servis bayisine başvurun
E 041	Fırça motorları arasındaki akım farkı 15 san. süresince %50'den fazladır Fırça ünitesi kaldırılır.	Makineyi kapatın ve soğumaya bırakın. Servis bayisine başvurun
E 048	Kısa devre algılaması veya aşırı yük durumu (örn. bloke tekerlekler veya fırçalar) Hareket motoru, fırça motoru veya emme motoru kapatılır.	Servis bayisine başvurun
E 051	Yanlış parametre Parametre kontrol miktarı doğru değil.	Servis bayisine başvurun

## Taşıma



### Dikkat:

Makine sadece yardımcı gereçlerle kaldırılmalıdır (örn. kaldırma platformu, çıkış rampası vs.)!



### Bilgi:

Makineyi dik konumda taşıyın.



### Bilgi:

Makinenin nakliye aracı içerisinde bağlı ve sabitlenmiş olmasına dikkat edin.

## Atığa ayırma



### Bilgi:

Makine ve aksesuarları söküldükten sonra ulusal yönetmelikler gereğince usulüne uygun bir şekilde atığa ayrılmalıdır. Diversey servis bayiniz bu konuda size yardımcı olabilir.

## Aküler



### Dikkat:

Aküler usulüne uygun şekilde atığa ayrılmadan önce makineden çıkartılmalıdır.  
Kullanılmış olan aküler AT Yönergesi 2006/66/AT veya ilgili ulusal yönetmelikler gereğince çevreye saygılı bir şekilde bertaraf edilmelidir.

## Makinenin boyutları

Ölçüler santimetre cinsindedir!

### XP-R

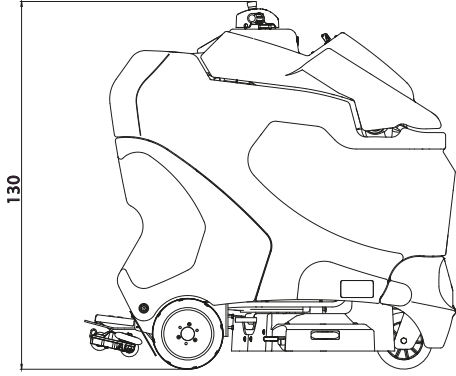

### XP-M

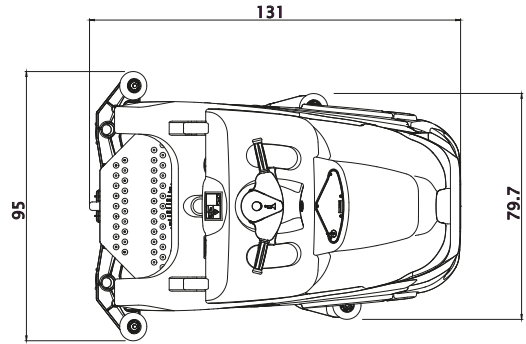
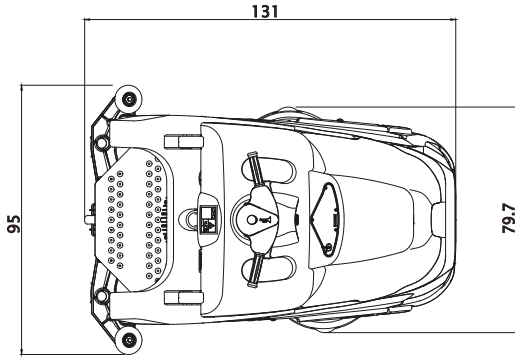
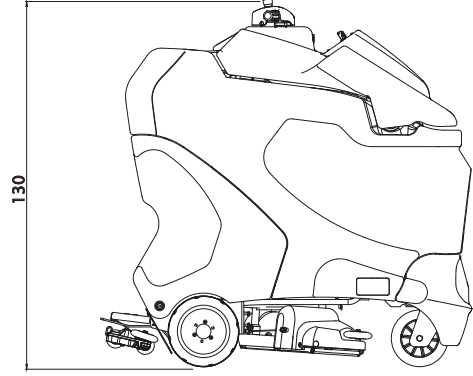

## 使用说明原稿译文

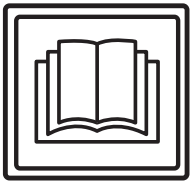

### 注意！

首次设备调试前请务必仔细阅读操作说明书与安全技巧。

请妥善保管好该操作说明书并随身携带以便查询。

### 标示解释



#### 小心：

该符号表示具有重要信息。违反操作说明会导致人员损伤与 / 或财产损失！



#### 注意：

该符号表示具有重要信息。违反操作说明会导致人员损伤与 / 或财产损失！



#### 提示：

该符号表示具有与有效使用产品相关的重要信息。违反操作说明会导致设备故障！

操作说明中介绍了工作流程所必需遵循的操作顺序。

### 目录

安全技巧	460
清洁产品	461
其他扩展文档	461
结构概述	462
电池	463
调试前	465
启动工作	467
工作尾声	469
售后服务、维护与保养	470
故障	471
技术资料	472
配件	472
错误代码	473
运输	473
报废	473
设备尺寸	474

## 常规应用

该设备仅限商业用途（例如酒店、学校、医院、工厂、商场、体育馆等场所）。严格依照本操作说明书要求用于硬木地板的湿洗用途。该设备仅限设计用于室内使用。



### 注意：

该设备不得用于抛光，打蜡，地毯清洗以及吸尘。采用本设备对实木复合地板与强化地板进行湿洗操作，其风险由个人承担。



### 小心：

未经 Diversey（泰华施）授权，自行对设备更改将视为解除安全标志及 CE 认证协议。违反常规规定操纵该设备可能会导致人员，设备以及工作环境的损害与破坏。一旦发生上述情况将丧失所有保证及保修索赔权利。

## 安全技巧

TASKI 设备的设计与结构型式符合欧盟相关基础安全与健康规定，并配有 CE 标识。



### 小心：

操作该设备的工作人员应当接受充分的培训，具有或已经证明具有相关能力及授权。



### 小心：

该设备不得由身体、感官或心理能力缺失或缺乏经验和知识的人员操作，例如儿童。

*避免儿童接触或操作该设备。*



### 小心：

该设备不得在存放或加工易燃易爆物质（例如汽油，溶剂，燃料油以及灰尘等）的环境内使用。

*该设备的电子或机械装置可能会导致上述易燃易爆物质的燃烧与爆炸。*



### 小心：

该设备不得用来吸收有毒，有害人身健康，具有腐蚀性或刺激性物质（例如有害灰尘等）。该设备的过滤系统无法有效控制上述类型的物质。

*上述情况下无法避免对操作元及第三方身体健康所导致的危害。*



### 小心：

工作过程中应注重地方环境，防止对第三方与孩童造成损伤！尤其在盲区附近，例如门前或是角落处必须放慢操作速度，注意安全。



### 小心：

该设备不得用于承载其他人员与物品。



**小心：**  
若出现故障，损坏以及在碰撞与跌落后必须由授权的专业人员进行重新调试。若该设备置于室外，浸水以及暴露在湿度大的环境下，同样必须由授权的专业人员进行重新调试。



**小心：**  
若与安全相关的配件，如刷地装置保护层，电源线或与电流输送部件相连的保护层发生损坏时，应立即停止设备运转！



**小心：**  
该设备不得倾斜放置。



**小心：**  
在对该设备内部工作操作前，必须切断设备并拔出安全操作钥匙。



**小心：**  
该设备不得用于电磁辐射的环境（电磁辐射污染）内。



**小心：**  
该设备不得用于倾斜地面的清洗用途 >8%。为保证安全握持操作该设备，坡度区域必须缓慢操作并选择“turtle mode”。倾斜地面急转弯可能会影响设备的稳定性并导致设备故障。操作可能导致意外事故危害。



**小心：**  
该设备仅限在固定、稳固及平整的地面上使用。  
*忽视操作说明可能会导致意外事故发生。*



**注意：**  
该设备不得用于非经许可的用途。使用结束后始终拔出钥匙；或者将设备锁在封闭空间内。



**注意：**  
该设备仅在干燥无尘的环境下运转和置放，温度范围在 +10 至 +35 摄氏度。



**注意：**  
该设备的机械或电子零件仅能由熟悉相关安全规定的授权专业人员进行维修。



**注意：**  
该设备仅能使用操作说明书中确认为合规配件或是经 TASKI 顾问推荐的工具（刷子、垫或类似用具）。其他工具可能会损害设备的安全与功能。



**注意：**  
在操作该设备过程必须始终注重人员保护，事故防范以及有关清洁剂使用的制造商规定。



**注意：**  
当设备内喷出泡沫或液体时，应立即关闭抽吸总成装置！



**注意：**  
该设备应采用适当的电池以及经检测合格的充电器。



**注意：**  
TASKI 设备与装置在设计过程中应按照当前技术水平避免因噪声与振动所造成的人身健康的损害。  
详见技术信息页 472。

### 清洁产品



**提示：**  
TASKI 设备在设计过程中应注重实现 TASKI 清洁产品实现最佳清洁效果。其他清洁产品可能会给设备或工作环境造成故障与损害  
因此，我们推荐采用 TASKI 生产的清洁产品。  
由于采用错误清洁产品所造成的设备故障不在厂家保修的范围内。

更多信息请咨询 TASKI 服务合作方。

### 其他扩展文档



**提示：**  
该设备的电气计划详见备件清单。  
请与售后服务联系获取更多信息。

# 结构概述

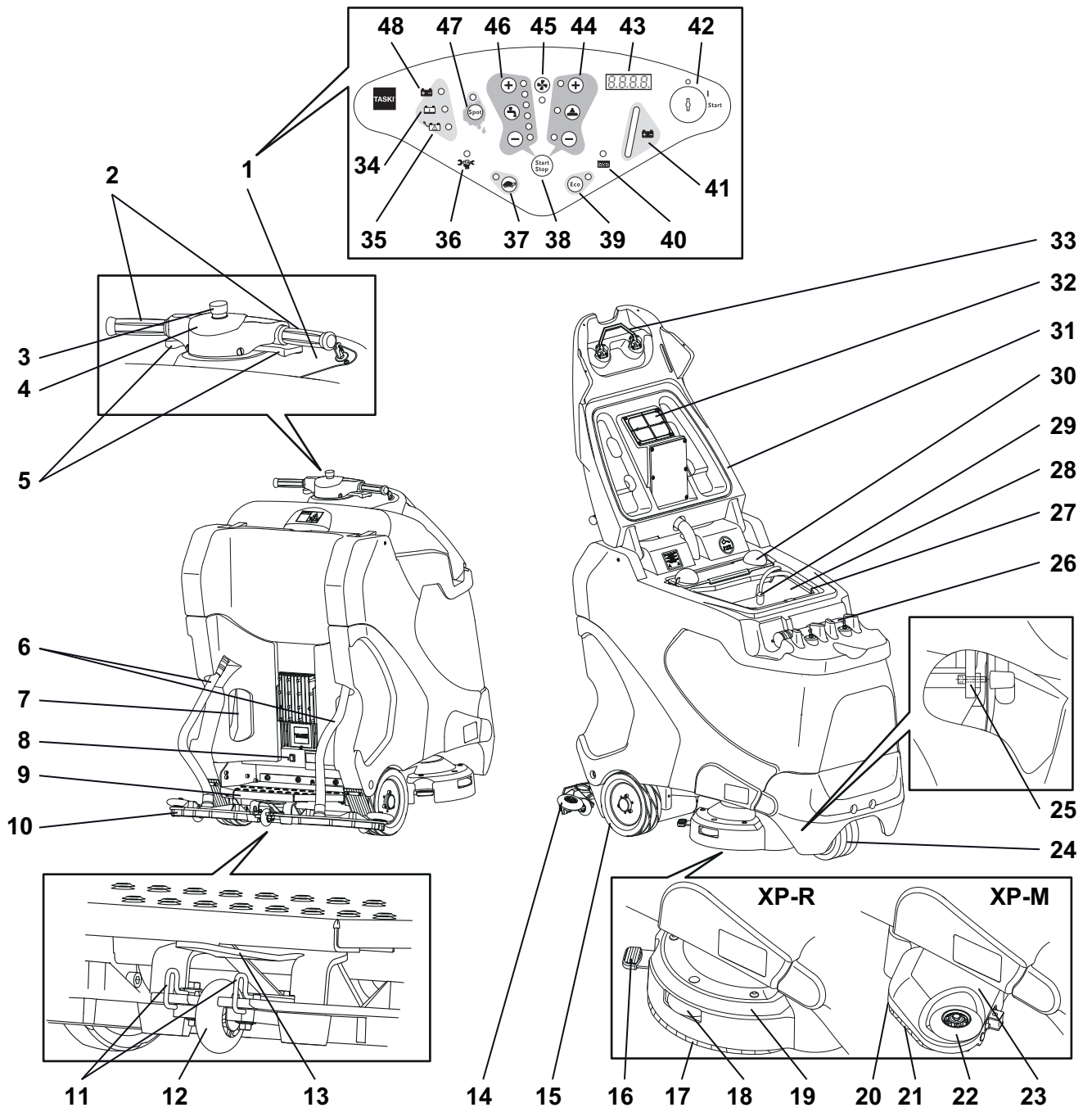



- 1 控制面板
- 2 控制操纵器
- 3 急停
- 4 喇叭
- 5 驱动控制器
- 6 抽吸软管
- 7 内置充电器线缆
- 8 电子停车制动
- 9 楼梯面配备安全开关
- 10 吸嘴
- 11 锁紧支架 吸水扒
- 12 吸嘴 支撑轮
- 13 吸嘴 支架
- 14 吸嘴 转向轮
- 15 驱动轮
- 16 XP-R 刀具解锁
- 17 毛刷
- 18 XP-R 工具总成转向轮
- 19 XP-R 工具总成
- 20 XP-M 工具解锁
- 21 微旋转毛刷
- 22 XP-M 工具总成转向轮
- 23 XP-M 工具总成
- 24 转向滚轮
- 25 电池仓解锁
- 26 排空软管
- 27 淡水水箱 ( Flextank )
- 28 污水箱
- 29 水泵与吸入过滤器
- 30 粗杂物篮
- 31 加油口盖
- 32 进气滤清器
- 33 水箱盖 —— 去联锁
- 34 指示灯 电池需充电
- 35 指示灯 电池 / 电源引入装置故障
- 36 服务指示灯
- 37 慢速运转按键 ( 开 / 关 )
- 38 程序按键 ( 启动 / 停止 )
- 39 ECO 经济模式 按键 ( 开 / 关 )
- 40 污水箱 指示灯 满
- 41 电池状态显示
- 42 按键开关
- 43 显示屏
- 44 工具驱动器按键 ( 开 / 关 ), 毛刷压力 ( +/- )
- 45 抽吸刷地装置总成 按键 ( 开 / 关 )
- 46 清洗剂溶剂送液按钮 ( 开 / 关 ), 剂量 ( +/- )
- 47 点模式 按键 ( 开 / 关 )
- 48 指示灯 电池已充电

## 电池

### 受许可的电池

该设备的运转中应采用牵引电池 ( 不得使用初级或设备电池 )。推荐使用纯牵引电池。采用该类电池可保证长期的使用寿命。

牵引电池是一种开放式 ( 湿式 ) 电池以及免维护 ( VRLA ) 电池 ( Gel- und AGM)。该设备应该对应结构类型与制造商特征进行校正。

每种电池都具有长短不一的使用寿命与不同的效率特征。

按照电池结构以及电池类型更换和 / 或电池制造商特征, 必须在设备调试前完成设备编程。

错误或具有缺陷的设置可能会导致电池过早损坏。

### 电池的安全保护措施



- 此类电池内含有酸液。工作人员在设备保养以及安装与拆卸湿式电池过程中必须佩戴安全防护镜。



- 若酸液不慎喷入眼睛或溅射到皮肤上时应用大量的水冲洗。然后立即寻医就诊。所溅衣物应用水洗干净。



- 电池充电过程中会产生爆炸瓦斯。远离明火或发光物体。



- 禁止吸烟!



- 烧伤危险!



- 注意! 电池的电机始终带有电压, 所以不得在电池上放置其他物体!



#### 注意:

保持电池清洁干燥。喷射出的酸液或水 ( 湿式电池 ) 应立即擦拭干净。在此过程中穿戴好安全防护鞋。



#### 注意:

该电池仅能通过 Diversey ( 泰华施 ) 许可的售后服务站或专业人员进行安装, 并按照安装图完成装配。安装与连接过程所产生的故障可能会对设备与环境造成严重损伤, 甚至爆炸。



#### 注意:

此外还应注意电池制造商的操作规章。



#### 注意:

必须为电池的充电安排足够的散热排气。



**注意：**  
在电池维护前必须将其与设备分离！

### 电池安装连接图

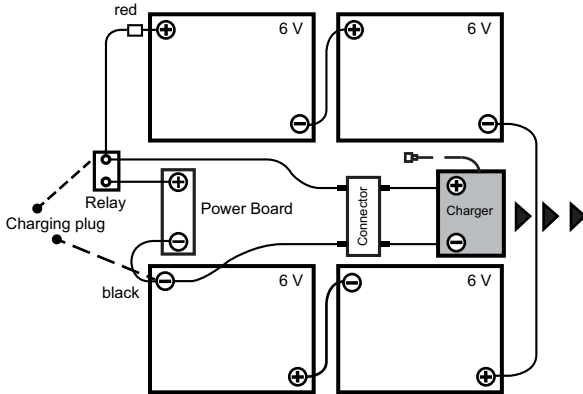

### 使用外置电池充电器的充电过程

每种电池和 / 或每个电池制造商都具有不同的充电特性。



**注意：**  
充电特征曲线错误或使用不合适的充电器  
可以导致电池的过早损坏或快速毁坏。

选配的装在充电器与电池尺寸相匹配，具有多种充电曲线，  
经由原厂或 TASKI 服务技术人员对应推荐电池所设置而成。  
该规定同样适用于静态（外置）充电器的使用操作。



**注意：**  
持续短时间使用并不断充电可能会导致电  
池的损伤。标准参考值：再充电前应至少  
消耗电池中 20% 的电量。



**注意：**  
为了最大程度的延长电池的使用寿命，必  
须每周对牵引电池进行两次完整充电（12  
至 16 小时）。



**注意：**  
若设备长时间处于停机状态，启动前电  
池必须经过一个完整的充电周期。充电器应  
当与设备以及网络分离。电池会随着时间  
而消耗电量。电池应依照类型的不同每隔  
3 至 6 个月重新充电。电池在重新调试前  
必须经过一个完整的充电周期。

### 使用外置电池充电器的充电过程

- 将外置电池充电器与设备的分离插头相连。



**注意：**  
请确保插头插入，确保良好的电气接触



**提示：**  
在充电过程中应解除设备的所有功能。

### ( 选配 ) 随车充电器的充电过程

- 设备必须切断电源。
- 取出电源线并与插座相连。

### 结束充电过程后



**注意：**  
在断开电池连接前应首先切断充电器（仅  
限外部充电器）。  
*违规操作拔出处于已连接状态的充电器可  
导致电池空间爆炸。*

- 将随车充电器（选配）的电源线妥善保存在指定区域。
- 保持充电线干燥，避免损坏。



**注意：**  
充电线承载电流输送。若插头，数据线或  
设备接口出现损坏迹象，应立即停止充电  
器的使用。

### 开放式（湿式）电池的维护与保养



**提示：**  
免维护电池的保养仅需保证正确的充电流  
程与经调整的充电曲线。

### 打开电池盒维护

- 设备必须切断电源。



**小心：**  
开启电池仓前必须清空两侧水箱区域。



- 在设备的左右下方可以找到电池仓的  
去解锁。
- 拧下内六角螺母。

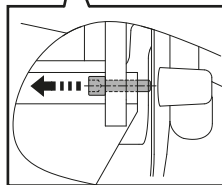

- 小心向后倾斜水箱至与地面。

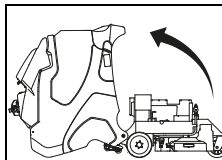

**小心：**  
维护结束后小心将水箱放置回原位并拧紧  
内六角螺母。

## 调试前

### 驻车制动

激活：

- 释放停车制动自动通过电子设备解除驻车制动功能。

去联锁 / 解锁：

**提示：**

始终脚踩踏板。



- 通过驱动控制器可自动解锁驻车制动。

紧急去联锁 / 解锁：

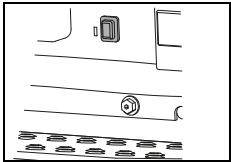

- 操纵或电源失效情况下可手动解锁驻车制动。因此必须确认解锁释放杆。解锁释放杆位于踏板上方。

### 检查停车制动和急停



**注意：**

停车制动与急停按钮属于设备重要的安保护构成。通常应在设备运转前必须检查上述装置的功能性。

- 启动设备。
- 确认启动驾驶控制后握紧方向盘。设备直线向前移动。
- 按下急停键。



**提示：**

该设备逐渐制动减速直至完全停止，在此过程不纠正转向。



**小心：**

若设备上述功能出现问题，必须将设备送至官方认证的 TASKI 售后服务中心送检。

### 警示装置



**注意：**

警示装置指的是在倒车过程中起作用的警示灯、闪灯以及信号发声器，通常必须在驾驶前检测功能性。若出现功能故障，必须处理后方能启动设备。在警示装备发生故障或损坏的情况下应格外注意小心操纵该设备。



**小心：**

始终遵守国家相关法律规定。这可能需要其他的行为，必须予以遵守。

## 位移行使

借助方向盘与控制器可以控制行车方向与速度。无级变速。在释放控制器时，设备刹停中止，同时激活驻车制动。

- 启动设备（按键开关）。

指示灯短频闪烁。

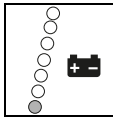

电池标准指示器显示设备的准备运行状态。（出现故障详见页面 471）。

- 只有脚踩油门才能向前行使。
- 倒车行使需向后按控制器。

**提示：**

转弯时，行使速度会下降。



**提示：**

工作操作下倒车行使中，吸气嘴自动凸起并中断清洁溶剂的进料。



### 推移设备（损坏状况）

**提示：**

通常仅需要两人合作移动设备。



**注意：**

设备较重，推移设备请小心！  
操作失误可导致人员与设备损坏。

- 移动前确认解锁按钮。（详见页面 465）

### 安装刷地装置

安装前检查设备：

- 毛刷不得超过红色标记线（猪鬃毛）或超过毛刷长度 1 厘米。
- 使用前注意衬垫的耗损与清洁情况。



#### 注意：

当毛刷达到磨损极限后不得再继续使用毛刷。红色猪鬃毛的长度表示磨损程度。当衬垫磨损或弄脏后不得再继续使用衬垫。仅使用 TASKI 原厂刷地装置。不遵守规定事项可能会导致不理想的清洗效果，甚至是损坏饰面薄膜。

### XP-R

- 将工具妥善安置在工件总成中。



- 按下刷地装置驱动键 EIN/AUS 启动 / 关闭  
工具总成能够自动降低，工具能够联接结合和停止。

- 站在踏板上

工具总成能够自动接合并处于准备状态。



#### 注意：

检查刷地装置是否联接结合。



#### 提示：

通过控制器激活工具驱动。

### XP-M

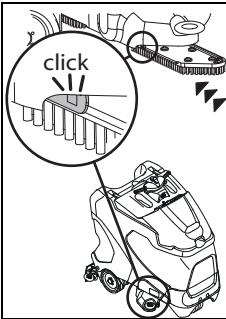

- 向上抬起工具并将其移动至接合位置。

### 安装吸气嘴

- 设备必须切断电源。
- 将喷嘴置于吸嘴吊架 / 挂钩之下。

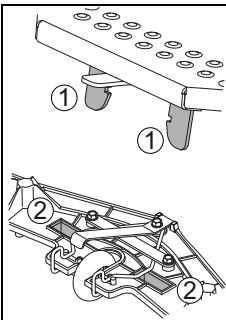

- 将吸气嘴放置在喷嘴吊架 / 挂钩的对接搭板（1）下面时应注意，使吸气嘴嵌入到喷嘴（2）凹口内。

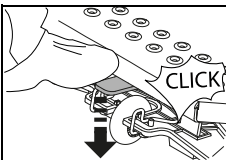

- 向下按喷嘴吊架 / 挂钩，直到吸气嘴与之齿合。

- 将两个吸气导管紧紧的插入到喷嘴的管套内。

### 淡水水箱注水



#### 注意：

可允许的最高水温为 60 °C/140 °F。

由于底座接触板会立即吸收水箱中热水的热量而使底座升温，对底座毫无益处，因此 Diversey（泰华施）推荐使用冷水。

- 设备必须切断电源。
- 打开水箱盖。
- 将淡水水箱（Flextank）放置在指定装置上。
- 从淡水水箱（Flextank）中取出给料（剂量）杯。

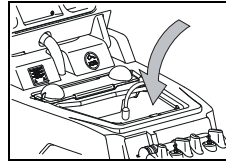

- 向淡水水箱（Flextank）内注水。  
水箱上方红色标记水位线内表示可允许的最大灌装高度。

- 将水箱盖按回原来位置并按紧至扣合。

### 剂量



#### 注意：

处理化学物质时佩戴好手套，护目镜以及相应的（安全防护）工作服！



#### 提示：

仅使用 Diversey（泰华施）推荐的化学产品并注意产品的信息说明。



#### 小心：

使用不当产品（例如含氯、酸性或溶解剂成分的产品）可损害人员健康及导致设备严重受损。

剂量范例：

说明详见产品包装		水箱容量	水箱灌注的产品容量
0.5%	50 ml 药剂与 10l 水混合	113l	0.5l
1%	100 ml 药剂与 10l 水混合	113l	1.1l
2%	200 ml 药剂与 10l 水混合	113l	2.2l
3%	300 ml 药剂与 10l 水混合	113l	3.3l

- 将化学产品注入到给料（剂量）杯内，然后再将其倾斜导入到淡水水箱内。重复上述程序直至达到所需剂量。
- 给料与称取剂量后将给料杯放回到淡水水箱内。



#### 提示：

TASKI 提供自动剂量设备，以供用户选配。该设备也可额外安装。如有疑问请联系我们的售后服务顾问

### 预清洗



#### 注意：

清洁表面的任何对象（木材、金属等）。可能引发的旋转刷地装置和对人和环境造成损害。

## 启动工作



**注意：**  
操纵该设备时应始终穿戴防滑工作鞋与适宜的工作服！



**提示：**  
在操作这台机器，让双手放在方向盘手柄安全运行保证。



**注意：**  
首次使用设备请将设备放置在开阔场地上并事先熟悉设备情况，



**注意：**  
在使用该设备前注意落体，按照国家规定遵守相关防护规定。



**注意：**  
启动工作前（在工作位置）检查视野是否足以开阔，确保安全运行。注意遵守 EN 3411 规定。  
*视野不足可导致工作复杂化，因而影响操作员、设备与他人的安全。*



**注意：**  
请注意最大通道高度在门窗的地下通道，而显示警告标签的机器工作。



**提示：**  
在公共建筑工作时必须开启警示灯。

- 启动设备。  
*指示灯短频闪烁。*

## 急停



**注意：**  
急停必须释放油门踏板 / 控制器，否则无法控制刹车路径。

## 手动启动程序

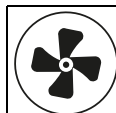

- 按下 刷地装置驱动键开 / 关。  
*指示器点亮，吸气马达启动，吸气嘴自动降落至工作位置。*



- 按下清洁溶剂给料按键开 / 关。  
*指示灯点亮。  
当 刷地装置旋转启动清洗解决方案。*

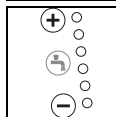

- 通过 +/- 键选择所需的剂量 1 至 6 级。

### 提示：



Diversey 公司建议通过正确确定产品用量以保证可持续工作。清洗剂过量或不足导致令人不满意的清洁效果。

### 提示：



TASKI 提供自动剂量设备，以供用户选配。该设备也可额外安装。如有疑问请联系我们的售后服务顾问



- 按下工具驱动键 EIN/AUS 启动 / 关闭  
*指示灯点亮，刷地装置总成下降并自动启动联接进程。*

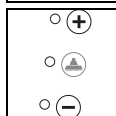

- 通过 +/- 键选择所需的工具压紧强度 1-3。

### 提示：



在能够获取较佳清洗效果的情况下，请始终选择最低压紧强度。由此优化设备的电源消耗

## ( 生态环保模式 )

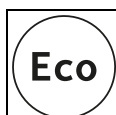

- 按生态环保开 / 关按钮激活生态环保。

### 提示：



在生态环保模式下可视需要手动调节清洁溶剂的剂量与毛刷强度。生态环保模式专为平滑无缝底部设计。

## 点模式



- 按点模式开 / 关按钮激活点清洁模式。

### 提示：



在点模式下可视需要手动调节清洁溶剂的剂量与毛刷强度。点模式主用于严重脏乱的地板清洁。

## 按程序键启动



- 再次启动或进入下一工作流程时按下程序键使设备按照最后一次运转时所采用的功能设置启动所有功能。

### 提示：



再次按下程序键取消之前功能设置。吸气马达启动后会在设定时间内空转，最大程度降低渗漏。指示灯闪烁，直至吸气马达关闭。

### 提示：



工作流程中可随时调整已设定的数值。关机后所设置的数值将会被保存下来并在重新接通后自动生效。

### 提示：



工作流程结束后按程序键后启动优化程序。点击下方页面 469 参阅详细说明（自动化流程）。设备会储存设置与已激活的功能。

## 启动清洁工作

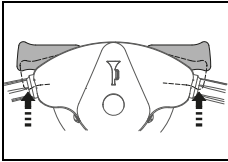

- 操作人员坐在驾驶员座椅上，在接通设备后确认油门踏板可启动设备运转。刷地装置总成与清洁溶剂给料会在程序调出后启动。

*行驶速度可通过控制器调节。释放控制器后设备自动刹车制动，并激活驻车制动。关闭清洁溶剂送料，工具总成减速，随即停止。*

### 提示：



清洁溶剂的送料剂量与对应的工作速度相匹配。（智能给料）

### 注意：



在狭小紧密的空间内施工时必须按慢速运转按键开/关。（指示灯点亮）从而降低最大工作速度，降低故障风险。

- 重新按键取消限制，指示灯熄灭。

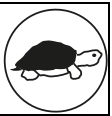

- 当电池状态标准指示器上的红灯点亮，请尽快将刷洗吸尘机连接到充电器上。

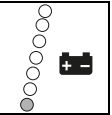

## 电池容量 - 操作准备状态结束

电池状态标准指示器显示电池所剩时间的信息。

- 一旦红色指示灯开始闪烁，意味着设备仅能继续工作 5 分钟。
- 随后 刷地装置总成升起，30 秒后 吸水扒升起。红色指示灯转为常量状态。
- 剩余 10 分钟将设备接入充电站。然后设备自动切断电源。
- 重新调试设备前请充满电池。

## 清洁方式

### 直接工作方式：

在单个工作流程中直接擦洗和吸净

### 间接工作方式：

在多个工作流程中直接擦洗和吸净

### 提示：



在某些情况下混合地板 / 污染与清洁产品会影响设备的运转。

通过选配轮可改善设备与地板的摩擦力。如有疑问请联系 TASKI 售后服务顾问

## 清洁溶剂的补料

### 注意：



未添加清洁溶剂进行清洗工作可造成地板损伤。

### 提示：



从泵的拍击振动噪声指出淡水箱（Flextank）为空

### 注意：



水泵不得长期干燥运行。

- 设备必须切断电源。
- 打开水箱盖。
- 向淡水水箱内注水，详见页面 466
- 借助给料杯将清洁溶剂倒入水箱。
- 将水箱盖按回原来位置并按紧至扣合。

## 清空污水

### 污水箱 指示灯 满

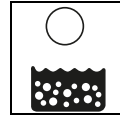

- 当污水箱指示灯闪烁时，清洁程序终止，吸气嘴升起，吸气工具总成关闭。

- 清空污水箱的说明详见页面 469

### 提示：



泡沫发泡同样会使污水箱指示灯亮起。

- 清空污水箱的说明详见页面 469。

## 工作尾声

### 手动流程



- 按下清洁剂键开 / 关。  
*停止清洁溶剂进料*

- 继续行驶若干米，使工具继续旋转一段时间，从而避免渗漏。

#### TASK1 接触衬垫格外重要！



- 按下刷地装置驱动键开 / 关。  
*指示灯闪烁，刷地装置总成停止运转并升起。*

- 继续行驶，使剩余污水充分吸收。



- 按下刷地装置驱动键开 / 关。  
*指示灯闪烁，吸嘴自动升起。  
吸气马达继续运转 15 秒。*

### 自动流程



- 按下程序键启动 / 关闭  
*停止清洁溶剂进料  
刷地装置总成停止运转并升起。  
30 秒后吸嘴升起。  
吸气马达继续运转 15 秒。*

### 拆卸并清洗吸气嘴

- 设备必须切断电源。
- 从吸嘴支架内抽出两根吸水软管。

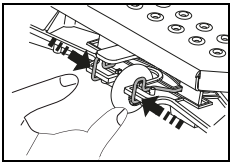

- 将锁定支架压紧在一起。从而解开吸气嘴的锁定，并从吸嘴支架上取下。

- 用流水冲洗吸气嘴，同时借助毛刷清洗。



#### 提示：

仅当采用合适无损的薄片才能实现最佳的吸尘效果！

### 清空和清洗污水箱与淡水水箱（Flextank）



#### 提示：

污水与清洁溶剂的处理必须遵守国家相关的规定。



#### 提示：

在清空水箱前注意清洁溶剂生产商所规定的工作人员保护措施条款。

- 设备必须切断电源。

按下列步骤操作：

- 打开水箱盖。

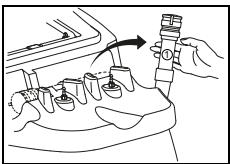

- 从支架上取下污水箱清空导管。
- 将清空导管插入出水口。
- 捏紧清空导管的颈部（1）。
- 取下清空导管的盖子，排空污水箱中的污水。

- 搬起淡水水箱（Flextank），并置于最低处将水倒入污水箱内。

- 将淡水水箱（Flextank）从污水箱中取出，用清水进行基本的冲洗。
- 用清水对污水箱进行基本的冲洗。

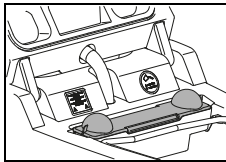

- 取出粗灰尘过滤器（黄色），清空过滤器并用清水进行基本的冲洗。

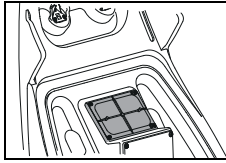

- 取下（黄色）抽吸过滤器，用抹布或软刷擦除污渍。

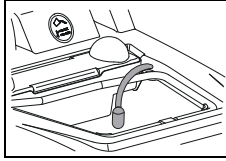

- 取下抽吸过滤器，用抹布或软刷擦除污渍。



#### 注意：

堵塞的吸尘过滤器会影响吸尘效果。  
堵塞的吸尘过滤器会降低清洗溶剂的用量。

- 重新安装粗灰尘过滤器（黄色），淡水水箱（Flextank），吸尘过滤器以及吸气过滤器。
- 将清空导管重新插入支架。

### 拆卸并清洗刷地装置



#### 提示：

每次清洁工作后清洗刷地装置。

- 设备必须切断电源。

#### XP-R

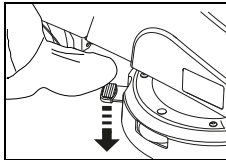

- 按下底部的刷地装置解锁开关。

#### XP-M

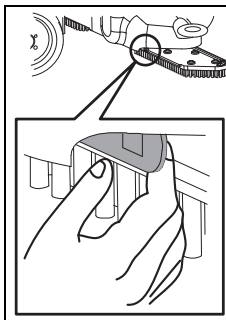

- 拉起锁定杆。

- 取出刷地装置并放置在流动的清水下冲洗。

### 清洗设备



#### 注意：

禁止使用高压水枪或水射流清洗设备。  
渗漏到设备内部的液体会导致机械或电子元件严重损坏。

- 采用湿抹布擦拭设备。

## 设备的存放与停泊（非运转情况）



### 提示：

必须切断设备电源，并取出安全保护钥匙。



### 提示：

存放的设备应将吸气嘴与刷地装置升起，将水箱盖打开。通过这种方式使水箱干燥。从而避免产生霉点与难闻的气味。



### 注意：

请勿使用处于放电状态的电池。电池损坏无法修复。

## 售后服务、维护与保养

定期维护设备是保证设备功能正常与较长使用寿命的重要前提。



### 注意：

使用 TASKI 原厂配件，否则所有保修与责任义务将会失效。



### 注意：

为了排除设备故障，必须在开始设备维护前

- 关闭设备，
- 拔出钥匙，
- 激活急停。

### 标示解释：

◇ = 每次清洗工作结束，◇◇ = 每周，  
◇◇◇ = 每月，⊗ = 服务指示灯

经营活动	◇	◇◇	◇◇◇	⊗	页码
充电	●				464
注入蒸馏水（湿式电池）详细阅读电池制造商的质量管理手册！		●			464
清空和清洗污水箱与淡水水箱	●				469
管理 / 清洗吸气 / 吸尘过滤器内的污物	●				
清洗全部黄色标记的部件	●				
清洗刷地装置	●				469
清洗吸水扒，检测薄板磨损情况，视情况进行更换。	●				469
使用湿抹布擦拭设备	●				469
清洗水箱盖的密封装置，检查缝隙情况，视情况进行更换。	●				
检查停车制动和急停				●	465
由 Diversey（泰华施）售后服务技术人员进行设备维护与售后服务。				●	

## 维护间隔

TASKI 设备属于高质量的产品，每台在出厂前都经专业授权人员检测设备的安全。设备的电子与机械组件在经过长期使用后会出现正常的磨损与老化。

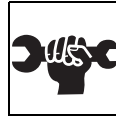

- 为了保障运转安全必须在维护指示灯亮起（出厂设置 650 小时）或至少每年一次进行设备维护。

## 客户服务

如果您因产品故障或订购本公司产品而与我们联系，请告知产品类型与设备编号。

说明详见设备铭牌。使用手册最后一页记录了各地泰华施售后服务合作伙伴的地址。

## 更换薄板

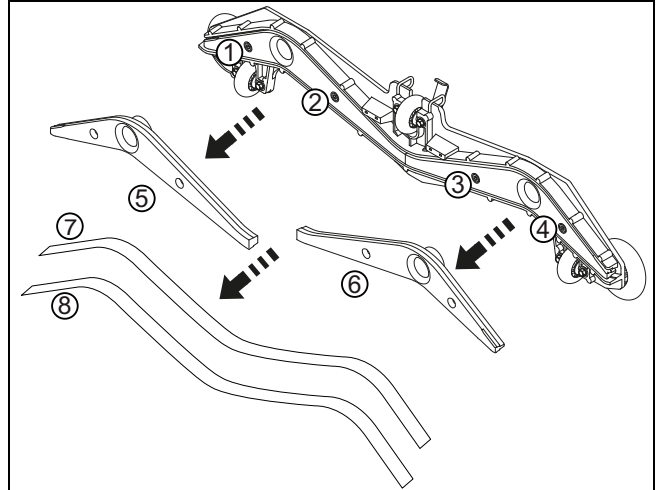

- 拧紧四枚内六角螺母（1，2，3，4）。
- 将喷嘴外壳与喷嘴内核（5，6）分离。
- 取出薄片 / 薄板（7，8）
- 用流动清水冲洗喷嘴外壳与两个喷嘴内核。
- 将清洗过的、或是新薄片按回到喷嘴内核中。
- 将喷嘴内核装入喷嘴外壳内。
- 重新拧紧四个内六角螺丝。



## 故障

故障	潜在原因	解除故障	页面
设备损坏后请勿接通电源。	设备电源切断	• 旋拧钥匙	462
	按下急停开关	• 将设备与电池插头相连	462
	主保险装置损坏	• 检查 / 更换保险装置 • 联络售后服务合作伙伴	
	屏幕显示故障编码	• 联络售后服务合作伙伴	473
	激活防盗锁或控制故障	• 站在踏板面上	
	电池放电或损坏 电池充电器损坏	• 电池充电 • 联络售后服务合作伙伴	465
电池损坏	• 联络售后服务合作伙伴		
刷地装置总成或吸尘总成无法关闭	电子设备故障或控制面板	• 通过骤停方式关闭设备 • 联络售后服务合作伙伴	462
毛刷不旋转	毛刷驱动关闭	• 按下毛刷按键	462
	主保险装置损坏	• 更换保险装置	
	马达旋转，刷地装置却无法工作	• 传动皮带撕裂 • 联络售后服务合作伙伴	
吸尘效果差地板 / 底部仍然湿污水无法吸干	无法接通吸尘总成	• 按下吸尘总成按键	462
	按下生态环保模式按键	• 关闭生态环保模式按键	462
	插不上吸气软管	• 插上吸气软管	466
	吸嘴未在底部	• 检查吸气嘴支架的功能	466
	薄片报废	• 更换薄片	470
	软管或喷嘴堵塞（例如木屑或杂物）	• 去除异物	
	吸尘过滤器堵塞	• 去除异物	462
	吸气总成指示灯点亮，然而吸尘器却无法工作	• 检查保险装置，视情况更换 • 安全装置正常，拨打售后服务人员电话	466
吸气总成关闭	污水箱 已满	• 清空污水箱 • 检查电池监控情况 • 检查保险装置	468
	污水箱受到污染	• 检查设备，视情况进行清洁	469
清洁溶剂输出不足	清洁溶剂料箱 已空	• 检查清洁溶剂料箱	468
	清洁溶剂容量设置过少	• 借助 +/- 键调整清洁溶剂容量	462
	清洁溶剂按键关闭	• 按下清洁溶剂按键	462
	吸入过滤器	• 清洗	

## 技术资料

设备	XP-R	XP-M	
工作宽度	75		厘米
吸水扒宽度	95		厘米
尺寸 (长宽高)	131 x 95 x 130		厘米
操作准备就绪 设备重量 最大	520	510	千克
额定电压	24V		直流电
名义额定功率	1200		瓦
净水箱 额定 +/- 5%	113		升

根据 IEC60335-2-72 的测量值	XP-R	XP-M	
设备重量, 包括电池 (运输重量)	330	320	千克
声压等级 LpA	69	67	dB(A)
不安全 KpA	2.5		dB(A)
振动总值	<2.5		m/s <sup>2</sup>
不安全 K	0.25		m/s <sup>2</sup>
防水喷溅保护	IPX3		
保护等级	III		

## 配件

编号	物品	XP-R	XP-M
7514650	尼龙磨料擦洗刷 45 cm		2x
7515725	尼龙磨料擦洗刷 45 cm		2x
7515726	尼龙磨料擦洗刷 45 cm		2x
7514648	导板 45 cm		2x
7522220	导板 38 cm	2x	
7522221	洗刷刷尼龙 38 厘米 (标准)	2x	
7522222	板刷 水注混凝土 38 cm	2x	
7522223	磨料擦洗刷 38 cm	2x	
7523342	磨料擦洗刷 38 cm	2x	
4131268	防撞保护	x	x
4126922	闪光灯套装	x	x
7516242	IntelliDose swingo XP	x	x
7523390	IntelliTrail	x	x
8502830	具有通用注水接口的软管	x	x

## 错误代码

错误代码在屏幕上显示。

### 提示：



关闭设备，然后重新启动后每次出现错误代码。

通过重复开关设备解除误报的错误代码。

代码	说明	解决办法
E 020	电池深度充电 电池电压在 20.5V。	设备需要完整充电周期。 联络售后服务合作伙伴
E 041	毛刷马达之间电流差在 15 秒钟内超过 50%。 工具总成抬升。	关闭设备并使之冷却 联络售后服务合作伙伴
E 048	短路识别或过载状况（例如轮组或毛刷阻塞） 驱动马达，毛刷马达或抽吸马达切断。	联络售后服务合作伙伴
E 051	错误参数 参数检查总数不正确。	联络售后服务合作伙伴

## 运输



### 注意：

该设备仅限挂装辅助刷地装置（例如电梯、坡道等）！



### 提示：

运输过程中保持设备呈直立状态。



### 提示：

注意设备妥善固定在运输车辆内。

## 报废



### 提示：

该设备与配件在报废与退役后应根据国家规定运送给专业处理机构。Diversey 售后服务为您提供支持服务。

## 电池



### 注意：

在将设备运送至报废处理机构前，必须将电池移除。

废旧电池根据欧盟环境保护规定 2006/66/EG 处理

# 设备尺寸

尺寸单位为厘米！

## XP-R

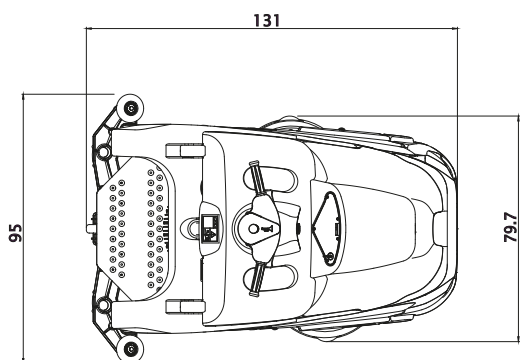
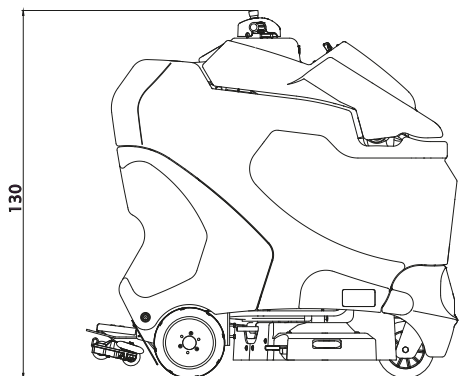

## XP-M

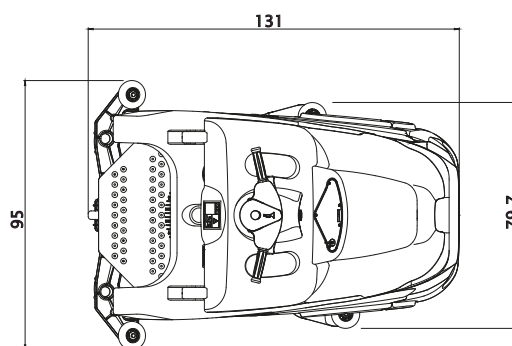
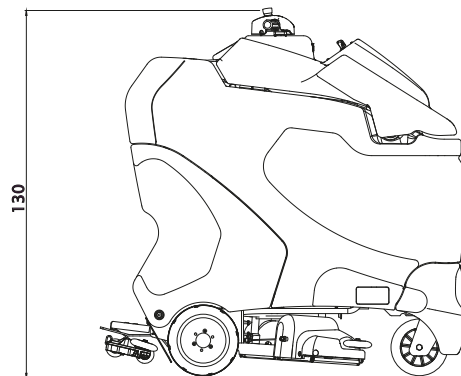

<b>AT Diversey Austria Trading GmbH</b> Guglgasse 7-9 1030 Wien Tel (43) 1 605 57 0	<b>BE Diversey Belgium BVBA</b> Haachtsesteenweg 672 1910 Kampenhout Tel (32) 16 61 77 06	<b>CH Diversey Europe B.V., Utrecht</b> Zweigniederlassung Münchwilen Eschlikonerstrasse 9542 Münchwilen Tel (41) 71 969 27 27	<b>CZ Diversey</b> Ceska republika, s.r.o K Hájum 1233/2 155 00 Praha 5 Tel (420) 296 357 460
<b>DE Diversey</b> Deutschland GmbH & Co. OHG Mallaustrasse 50-56 68219 Mannheim Tel (49) 621 875 73 73	<b>DK Diversey Danmark ApS</b> Teglbuen 10 2990 Nivaa Tel (45) 70 10 66 11	<b>ES Diversey España S.L.</b> C/Orense 4, 5 planta 28020 Madrid Tel (34) 91 394 01 75	<b>FI Diversey</b> Eliel Saarientie 2 00400 Helsinki Tel (358) 20 747 42 00
<b>FR Diversey (France) S.A.S.</b> 9/11, avenue du Val de Fontenay 94133 Fontenay sous Bois Cédex Tel (33) 1 45 14 76 76	<b>GB Diversey Limited</b> Weston Favell Centre NN3 8PD Northampton Tel (44) 1604 405 311	<b>GR Diversey Hellas S.A.</b> 5 Himaras St 15125 Marousi Tel (30) 210 638 59 00	<b>HU Diversey Ltd.</b> Puskás Tivadar u. 6. 2040 Budaors Tel (36) 23 509 100
<b>IE Diversey Hygiene Sales Limited</b> Ballyfermot office Westlink industrial estate Kylemore road Dublin 10 Tel (353) 1 626 11 82	<b>IT Diversey S.r.L.</b> Via Meucci 40 20128 Milano Tel (39) 02 25 80 32 33	<b>MT Forestals (Appliances) Ltd.</b> The Strand SLM 07 Sliema Tel (356) 21 344 700-7	<b>NL Diversey B.V.</b> Maarssebroeksedijk 2 P.O. Box:40441 3542 DN Utrecht Tel (31) 30 247 69 11
<b>NO Lilleborg Profesjonell</b> Postboks 673 - Skøyen 0214 Oslo Tel (47) 815 36 000	<b>PL Diversey Polska Sp. z.o.o.</b> Ul.Fabryczna 5a 04-028 Warszawa Tel (48) 22 516 30 00	<b>PT Diversey Portugal-Sistemas de Higiene e Limpeza Unipessoal Lda</b> Z. Ind.Abrunheira 2714-505 Sintra Tel (351) 2 191 57 000	<b>RO Diversey Romania S.R.L.</b> Baneasa Business Center, Etaj 5 Sos.Bucuresti - Ploiesti 17-21 Sector 1, Bucuresti Tel (40) 21 233 3894
<b>RU LLC Diversey</b> 125445, Russia, Moscow, 24D Smolnaya str, Meridian Commercial Tower 2d floor Tel (7) 095 970 17 97	<b>SV Diversey Sverige AB</b> Liljeholmsvägen 18 Box 47313 10074 Stockholm Tel (46) 877 99 300	<b>SK Diversey Slovensko s.r.o</b> Rybničná 40 831 06 Bratislava Tel (421) 2 4445 4895	<b>SL Diversey d.o.o.</b> Trzaska cesta 37a 2000 Maribor Tel (386) 2 320 7000
<b>TR Diversey Sanayi ve Ticaret A.S.</b> İçerenköy Mahallesi, Bahçelerarası Sok.No:43 34752 Ataşehir / İstanbul, Türkiye Tel (90) 216 57 86 400			