

ALUMINUM LEVER ACTION GREASE GUN

Item Number W54290

OWNER'S MANUAL



Performance Tool®

SPECIFICATIONS:

Capacity:..... Bulk - 16 oz.
..... Cartridge - 14 oz.
Load Type:..... 3 Way
Develops up to:..... 12,000 PSI
Delivers:..... 1 oz. / 10 Strokes
Hose: 5-1/2 in. Rigid
..... 12 in. Flex 1/8 in. NPT

Specifications are subject to change without notice.

▲WARNING: READ, UNDERSTAND AND FOLLOW ALL INSTRUCTIONS AND WARNINGS BEFORE OPERATING THIS TOOL. FAILURE TO DO SO MAY RESULT IN PERSONAL INJURY AND/OR PROPERTY DAMAGE AND WILL VOID WARRANTY.

PT[®]
Performance Tool

TOOL FEATURES

1. PVC Grips
2. Bleeder Valve
3. 5-1/2 in. Rigid Hose
4. 12 in. Flexible Hose
5. Anti-kink Spring
6. Rubber Non-slip Grip
7. Aluminum Anodized Barrel
8. Filler Valve
9. T-handle
10. Positive Lock

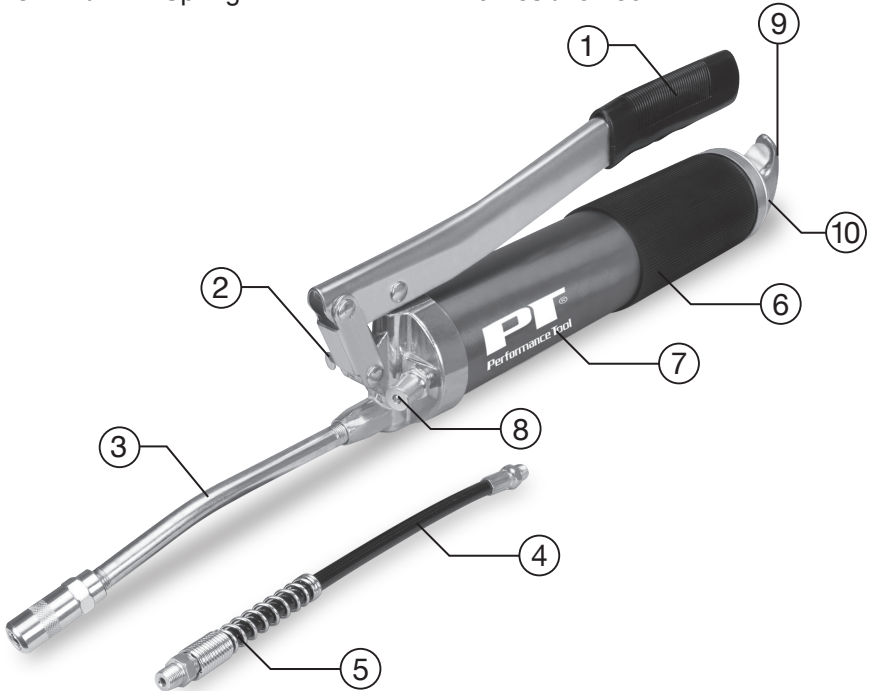

SAFETY GUIDELINES / DEFINITIONS

This instruction manual is intended for your benefit. Please read and follow the safety, installation, maintenance and troubleshooting steps described within to ensure your safety and satisfaction. The contents of this instruction manual are based upon the latest product information available at the time of publication. The manufacturer reserves the right to make product changes at any time without notice.

▲WARNING: Read and understand this entire instruction manual before attempting to assemble, install, operate or maintain this product. Failure to comply with the instructions may result in serious personal injury and/or property damage!

The following signal words are used to emphasize safety warnings that must be followed when using this product:

▲DANGER: Indicates an imminently hazardous situation that, if not avoided, WILL result in death or serious injury.

▲CAUTION: Indicates a potentially hazardous situation that, if not avoided, MAY result in minor or moderate injury.

▲WARNING: Indicates a potentially hazardous situation that, if not avoided, COULD result in death or serious injury.

▲NOTE: Indicates important information, which if not followed, MAY cause damage to equipment.

UNPACKING AND INSPECTION

After opening the carton, unpack your new product and related parts and accessories. Please inspect it carefully for any damage that may have occurred during transit. Please check it against the photograph on carton. If any parts are missing, please call customer service at 1-800-497-0552 between 6 a.m. and 5 p.m. Pacific time.

▲WARNING: *DO NOT operate this product if damaged during shipment, handling or misuse. Do not operate the product until the parts have been replaced or the fault rectified. Failure to do so may result in serious personal injury or property damage. All damaged parts must be repaired or replaced as needed prior to operating this product. Check to see that all nuts, bolts and fittings are secure before putting this product into service.*

If you have any questions, or require assistance with damaged or missing parts, please contact our customer service department at 1-800-497-0552. Please have the serial number, model number, and date of purchase available for reference when calling.

GENERAL SAFETY

- Keep the area clean and well lit. Cluttered or dark areas can cause accidents.
- Be aware of what you are doing and use common sense while using the tool. Do not use a tool when you are tired or under the influence of drugs, alcohol or medication. A moment of distraction while using a tool can cause serious personal injury.
- Use safety equipment. Always wear eye protection. Safety equipment such as dust masks, non-slip safety shoes, helmets or ear protection used in appropriate conditions will reduce the risk of injury.
- Do not rush. Maintain proper footing and balance at all times. This allows better control of the tool in unexpected situations.
- Dress appropriately. Do not wear loose clothing or jewelry. Keep hair, clothing and gloves away from moving parts. Loose clothing, jewelry or long hair can get caught in moving parts.
- Keep the tool away from children and do not allow tool to be used by people who are not familiar with the operation of the tool. Tools are dangerous in the hands of inexperienced operators.
- Never use a tool other than for its intended purpose.

OPERATION

GREASE CARTRIDGE LOADING:

NOTE: *This is a basic instruction manual which covers various models of grease guns. The illustrations below may not depict exactly your specific gun.*

1. Rotating counter clockwise, unscrew Head Cap from gun Barrel. (Fig. 1)

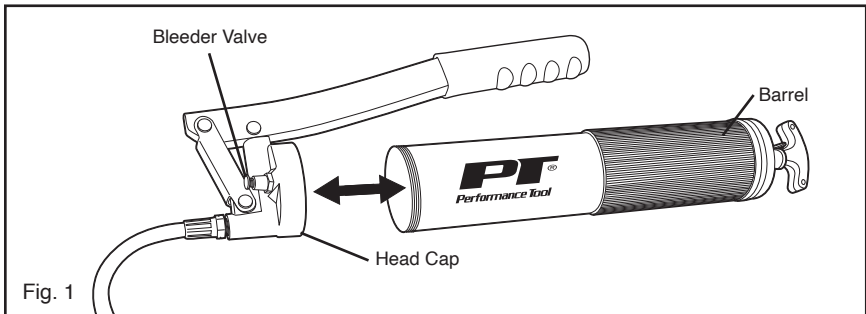

NOTE: *Because they lack lubrication on the rubber plunger, new grease guns may be difficult to load with grease cartridges the first time. Apply a liberal coating of grease to plunger when using gun for the first time. **This grease gun requires a 14 oz. grease cartridge.***

2. Draw handle back fully so that the plunger rod catches and locks into place. (Fig. 2)

▲CAUTION: *Depressing the lock release when empty causes the handle to snap back quickly.*

3. After removing the plastic cap from the grease cartridge, apply a small amount of grease to the inside edge of the cartridge. This will make insertion of the plunger easier. (Fig. 3)
4. Push grease cartridge into gun barrel completely, until metal edge tightly seals on top of the grease gun barrel. Detach flip-top seal from cartridge. (Fig. 4)
5. Screw on head cap approximately two turns, being sure not to tighten. Release plunger rod from its locked position and push in. Push on plunger rod handle to force plunger into cartridge. At the same time, pump the lever or handle to release trapped air. When grease comes through vents and the head of the gun, fully tighten the head cap to the barrel.
6. As soon as the gun is pumping grease, carefully depress the lock release and push plunger rod back into gun.

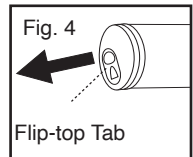
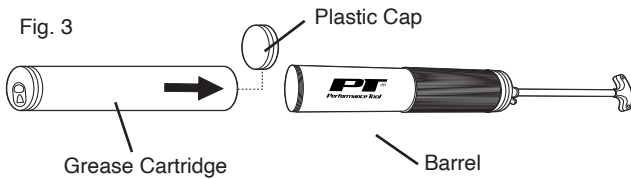
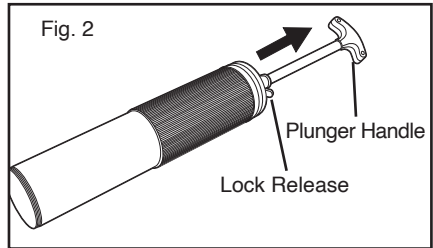

BULK LOADING WITH DISPENSER:

NOTE: *Used cartridges must be removed prior to bulk loading.*

1. Make sure the bulk loading filler valve is compatible with the adapter on the pump. (Figure 5)
2. Attach the filler valve to the adapter by pushing in and rotating slightly.
3. Operate the pump handle while holding the gun firmly to the pump. As the grease pumps into the grease gun barrel the plunger handle will extend. Loading is complete when the plunger rod is fully extended.
4. A slight twist of the gun will detach it from the pump. Depress lock release and push the plunger rod back into the gun.

SUCTION FILLING:

NOTE: *Used cartridges must be removed prior to suction filling.*

1. Remove the gun head cap from the barrel.
2. Submerge open end of the barrel into grease bucket. Be sure the plunger handle is depressed completely. Grasp the barrel firmly and pull back slowly on the plunger handle. Be sure the mouth of the barrel is always under the surface so that air is not transferred into the barrel. (Figure 6)
3. Loading is complete when plunger rod is fully extended.
4. Reattach the gun head cap to the barrel. Depress lock release and push the plunger rod back into the gun.

NOTE: *Grease guns may lose their prime on occasion, because of air pockets in the grease. If this occurs, remove the trapped air by bleeding the head cap and resume pumping.*

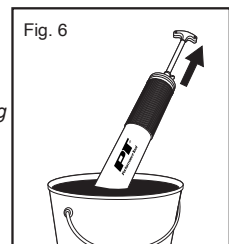
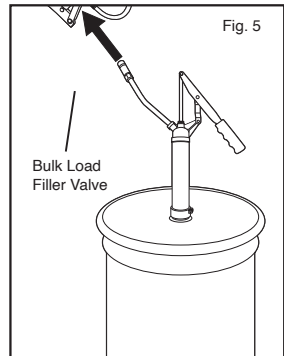

▲WARNING
DO NOT REFILL USED CARTRIDGES

TROUBLE SHOOTING

| Problem: | Possible cause: | Solution: |
|---|--|--|
| Coupler won't fit or stay on the grease fitting..... | Grease couplers jaws are threaded closed. | The coupler has adjustable jaws. Twist nose of coupler, this will open and close the 4 internal jaws. |
| When gun is operated grease escapes from around the fitting and/or coupler..... | Either fitting is plugged with solidified grease, or couplers not tight enough on fitting. | Coupler is adjustable, a slight turn of the nose opens the jaws. Turn the nose the opposite direction to firm up the connection. Positive pressure will ensure grease enters grease fitting, and coupler won't detach. Done correctly this can clear out any solidified grease without needing to clean fitting. |
| Grease gun pumps little or no grease..... | Air is trapped in head of the grease gun. | Unscrew the barrel of the grease gun two turns. Move Plunger rod back & forth in and out to force out any trapped air. Expel air by pressing the air purge valve or pumping the handle. |
| | Blocked hose. | Remove the hose and operate the grease gun. If the gun dispenses grease then the gun is fine and you need to either clean the extension or replace it. |
| | Grease too thick or cold. | Store grease gun and grease away from extreme cold, best if stored at room temp. |



NOTE: Twist coupler head to open and close the jaws, to fit different sizes of fittings.

LIMITED WARRANTY

PERFORMANCE TOOL® extends only the following warranties, and only to original retail purchasers. These warranties give specific legal rights. Except where prohibited by local law, the law of the State of Washington governs all warranties and all exclusions and limitations of warranties and remedies. There may be other rights which vary from state to state.

PERFORMANCE TOOL® warrants the product to be free from defects in materials and workmanship under normal use and service. A defective product may be returned for a free replacement within 90 days from the date of purchase, provided that product is returned to place of purchase immediately after discovery of defect. After 90 days PERFORMANCE TOOL® will replace at no charge any parts which our examination shall disclose to be defective and under warranty. These warranties shall be valid only when a sales receipt showing the date of purchase accompanies the defective product or defective part (s) being returned. For part (s) after 90 days, please remit your request, postage prepaid to:

PERFORMANCE TOOL, P.O. Box 88259 Tukwila, WA 98138

These warranties exclude blades, bits, punches, dies, bulbs, fuses, hoses, and other consumables which must be replaced under normal use and service. These warranties shall not apply to any product or part which is used for a purpose for which it is not designed, or which has been repaired or altered in any way so as to affect adversely its performance or reliability, nor shall these warranties apply to any product or part which has been subject to misuse, neglect, accident or wear and tear incident to normal use and service.

PERFORMANCE TOOL® does not authorize any other person to make any warranty or to assume any liability in connection with its products.

Except for warranties of title and the limited express warranties set forth above, PERFORMANCE TOOL® makes no express or implied warranties of any kind with respect to its products. In particular, PERFORMANCE TOOL® makes no implied warranty of merchantability and no implied warranty of fitness for any particular purpose, except that for goods purchased primarily for personal, family or household use and not for commercial or business use, PERFORMANCE TOOL® makes an implied warranty of merchantability (and, if otherwise applicable, an implied warranty of fitness for a particular purpose), but only for the particular qualities or characteristics, and for the duration, expressly warranted above.

The laws on limitation of implied warranties may differ from state to state, so the above limitations may not apply in all cases.

PERFORMANCE TOOL® shall not be liable for consequential, incidental or special damages resulting from or in any manner related to any product, or to the design, use, or any inability to use the product. The sole and exclusive remedy for a defective product or part shall be the repair, or replacement thereof as provided above. The laws on limitation of remedies or on consequential, incidental or special damages may vary from state to state, so the above limitations may not apply in all cases.

ACTION DE LEVIER DE ALUMINIUM DE GRAISSEUR

Numéro de Stock W54290

MANUEL DU PROPRIÉTAIRE



Performance Tool

SPÉCIFICATIONS :

Capacité : En vrac : - 473 ml
..... Cartouche : - 414 ml
Type de chargement : 3 Voies
Développe jusqu'à : 12,000 PSI
Livre : 28,4 ml/ 10 Coups
Tuyau : Rigide de 14 cm
..... Flexible de 30,5 cm de 1/8 po NPT

Les spécifications peuvent être modifiées sans préavis.

▲AVERTISSEMENT : LISEZ, COMPRENEZ ET SUIVEZ TOUTES LES INSTRUCTIONS ET AVERTISSEMENTS AVANT DE FAIRE FONCTIONNER CET OUTIL. IGNORER CES RECOMMANDATIONS POURRAIT ENTRAÎNER DES BLESSURES CORPORELLES ET/OU DES DOMMAGES MATÉRIELS, ET RENDRA LA GARANTIE CADUQUE.

PT
Performance Tool

CARACTÉRISTIQUES DE L'OUTIL

1. Poignées en PVC
2. Soupape de Purge
3. Tuyau Rigide de 14 cm
4. Tuyau Flexible de 30,5 cm
5. Ressort Anti-Cintrage
6. Poignée Antidérapante en Caoutchouc
7. Canon en Aluminium Anodisé
8. Soupape de Remplissage
9. Manche en T
10. Verrouillage Positif

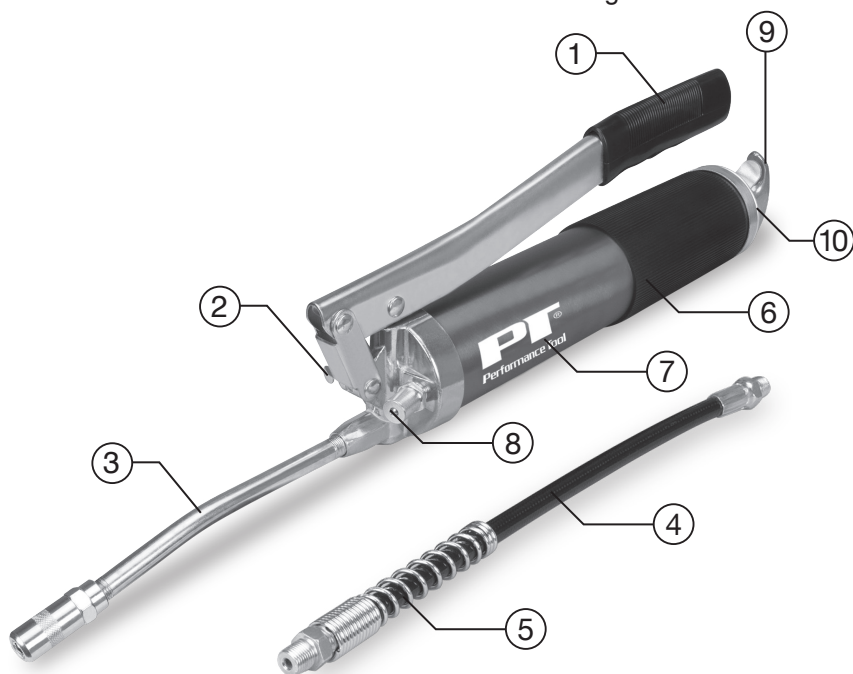

DIRECTIVES DE SÉCURITÉ / DÉFINITIONS

Ce manuel d'instruction a été conçu dans votre intérêt. Veuillez lire et suivre les mesures de sécurité, d'installation, de maintenance et de dépannage qui y sont décrites pour votre sécurité et votre satisfaction. Le contenu de ce manuel d'instruction est basé sur les informations les plus récentes disponibles sur le produit au moment de la publication. Le fabricant se réserve le droit d'apporter des modifications au produit à tout moment sans préavis.

▲ AVERTISSEMENT : Lisez pour comprendre ce manuel d'instruction en entier avant d'essayer de monter, d'installer, d'utiliser ou d'entretenir ce produit. Le non-respect des instructions peut entraîner de sérieuses blessures corporelles et/ou des dommages matériels.

Les mots indicateurs suivants sont utilisés pour mettre en évidence les avertissements de sécurité qui doivent être suivis lors de l'utilisation de ce produit :

▲ DANGER : Indique une situation de danger imminent qui, si elle n'est pas évitée, ENTRAÎNERA la mort ou de sérieuses blessures.

▲ AVERTISSEMENT : Indique une situation potentiellement dangereuse qui, si elle n'est pas évitée, POURRAIT entraîner la mort ou de sérieuses blessures.

▲ PRÉCAUTION : Indique une situation potentiellement dangereuse qui, si elle n'est pas évitée, POURRAIT entraîner des blessures légères ou modérées.

▲ REMARQUE : Indique une information importante qui, si elle n'est pas suivie, POURRAIT causer des dommages matériels.

DÉBALLAGE ET INSPECTION

Après l'ouverture du carton, déballez votre nouveau produit, ainsi que les pièces et accessoires connexes. Veuillez l'inspecter soigneusement pour rechercher tout dommage qui pourrait avoir eu lieu lors du transit. Veuillez le comparer à la photographie sur le carton. Si des pièces sont manquantes, veuillez appeler le service clientèle au 1-800-497-0552, entre 6 h et 17 h, heure du pacifique.

▲ AVERTISSEMENT : *NE PAS utiliser ce produit s'il a subi des dommages lors du transport, de la manipulation ou d'une mauvaise utilisation. Ne pas utiliser ce produit jusqu'à ce que les pièces soient remplacées ou les défauts corrigés. Le non-respect de cela peut entraîner de sérieuses blessures corporelles ou des dommages matériels. Toutes les pièces endommagées doivent être réparées ou remplacées au besoin, avant d'utiliser ce produit. Vérifiez que tous les écrous, boulons et accessoires sont solidement fixés avant d'utiliser ce produit.*

Si vous avez des questions ou si vous avez besoin d'assistance concernant les pièces endommagées ou manquantes, veuillez contacter notre service clientèle au 1-800-497-0552. Veuillez avoir le numéro de série, le numéro de modèle et la date d'achat disponibles comme référence avant l'appel.

SÉCURITÉ GÉNÉRALE

- Gardez l'espace propre et bien éclairé. Les espaces encombrés ou sombres peuvent causer des accidents.
- Soyez conscient de ce que vous faites et faites preuve de bon sens en utilisant l'outil. N'utilisez pas un outil lorsque vous êtes fatigué ou sous l'influence de drogues, d'alcool ou de médicaments. Un moment de distraction lors de l'utilisation d'un outil peut causer de sérieuses blessures corporelles.
- Utilisez un équipement de sécurité. Portez toujours une protection pour les yeux. L'équipement de sécurité, comme les masques anti-poussière, les chaussures de sécurité antidérapantes, les casques et les protections pour les oreilles, utilisé dans les bonnes conditions peut réduire le risque de blessures.
- Ne soyez pas pressé. Maintenez un bon appui et un équilibre approprié à tout moment. Cela permet un meilleur contrôle de l'outil en cas de situations inattendues.
- Portez des vêtements adaptés. Ne portez pas de vêtements amples ni de bijoux. Maintenez vos cheveux, vos vêtements et vos gants à l'écart des pièces mobiles. Les vêtements amples, les bijoux ou les cheveux longs peuvent se prendre dans les pièces mobiles.
- Gardez l'outil hors de portée des enfants et ne permettez pas à des personnes qui ne sont pas habituées à l'outil de s'en servir. Les outils sont dangereux entre les mains d'utilisateurs inexpérimentés.
- N'utilisez jamais un outil autrement que pour l'usage auquel il est destiné.

FONCTIONNEMENT

CHARGEMENT D'UNE CARTOUCHE DE GRAISSE :

REMARQUE : *Ceci est un manuel d'instructions de base, qui couvre différents modèles de pompes à graisse. Les illustrations ci-dessous peuvent ne pas représenter exactement votre pistolet spécifique.*

1. Dévissez le bouchon du canon en tournant dans le sens inverse des aiguilles d'une montre. (Fig. 1)

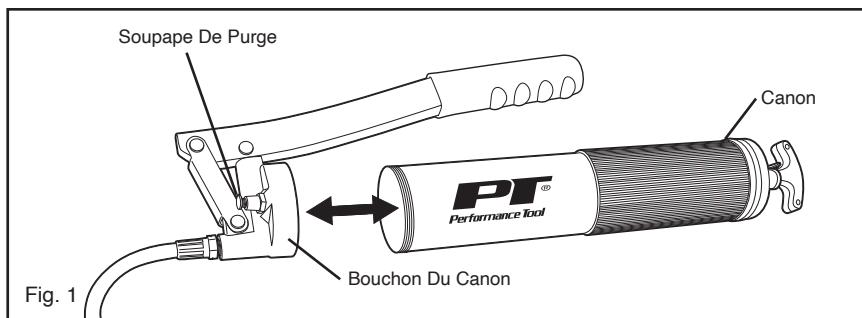

REMARQUE : En raison de l'absence de lubrification sur le piston en caoutchouc, les nouveaux pistolets à graisse peuvent être difficiles à charger avec une cartouche de graisse lors de la première charge. Appliquez une bonne couche de graisse sur le piston lors de la première utilisation du pistolet. **Ce pistolet à graisse nécessite une cartouche de graisse de 14 oz.**

2. Tirez la poignée vers l'arrière jusqu'à ce que la tige du piston s'enclenche et se bloque en place. (Fig. 2)

▲ATTENTION : Appuyer sur la gâchette de déverrouillage à vide

3. Après avoir retiré le bouchon en plastique de la cartouche de graisse, appliquez une petite quantité de graisse sur le bord intérieur de la cartouche. Cela facilitera l'insertion du piston. (Fig. 3)
4. Poussez complètement la cartouche de graisse dans le canon du pistolet, jusqu'à ce que le bord métallique de l'appareil se ferme hermétiquement sur le dessus du canon du pistolet à graisse. Détachez le joint d'étanchéité de la cartouche. (Fig. 4)
5. Vissez le capuchon de la tête environ deux tours, en veillant à ne serrez pas. Libérez la tige du piston de sa position verrouillée et enfoncez-la. Poussez sur la poignée de la tige du piston pour forcer ce dernier dans la cartouche. Dans le même temps, pompez le levier ou la poignée pour libérer l'air emprisonné. Lorsque la graisse passe par les événements et la tête du pistolet, serrez complètement le bouchon sur le canon.
6. Dès que le pistolet pompe de la graisse, appuyez avec précaution sur le dispositif de verrouillage et repoussez la tige du piston vers l'arrière, dans le pistolet.

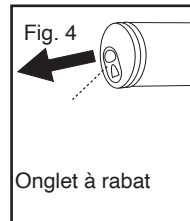
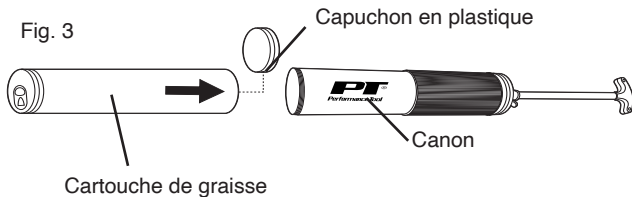
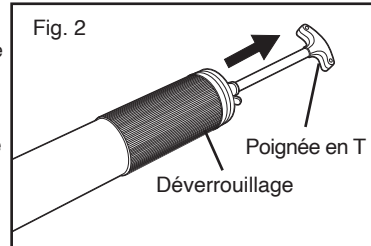

CHARGEMENT EN VRAC AVEC DISTRIBUTEUR :

REMARQUE : Les cartouches usagées doivent être retirées avant le chargement en vrac.

1. Assurez-vous que la vanne de remplissage de chargement en vrac est compatible avec l'adaptateur de la pompe. (Fig. 5)
2. Fixez le robinet de remplissage à l'adaptateur en l'enfonçant et en le tournant légèrement.
3. Actionnez la poignée de la pompe tout en maintenant fermement le pistolet contre la pompe. À mesure que la graisse pénètre dans le canon du pistolet à graisse, la poignée du piston se déploie. Le chargement est terminé lorsque la tige du piston est complètement sortie.
4. Une légère torsion du pistolet le détachera de la pompe. Appuyez sur le dispositif de verrouillage et repoussez la tige du piston dans le pistolet.

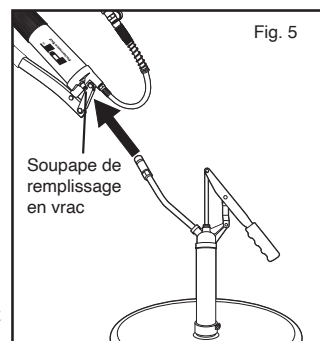

REMPLISSAGE PAR ASPIRATION :

REMARQUE : Les cartouches usagées doivent être retirées avant le remplissage par aspiration.

1. Retirez le bouchon de la tête du canon.
2. Immergez l'extrémité ouverte du canon dans le seau à graisse. Assurez-vous que la poignée du piston est complètement enfoncée. Saisissez fermement le fût et tirez lentement sur la poignée du piston. Veillez à ce que

l'embouchure du fût soit toujours sous la surface de l'eau afin d'éviter que de l'air ne pénètre dans le fût. (Fig. 6)

3. Le chargement est terminé quand la tige du piston est complètement sortie.
4. Fixez à nouveau le capuchon de la tête du pistolet sur le canon. Appuyez sur le déverrouillage et repoussez la tige du piston dans le pistolet.

REMARQUE : Les pistolets à graisse peuvent parfois perdre leur efficacité en raison de la présence de poches d'air dans la graisse.

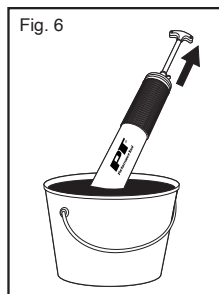

▲AVERTISSEMENT
NE PAS RECHARGER LES CARTOUCHES USAGÉES

RECHERCHE DE PANNES

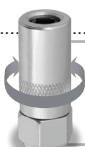
| Problème : | Cause possible : | Solution: |
|--|--|--|
| Le coupleur ne s'adapte pas ou ne reste pas sur le raccord de graissage..... | Les mâchoires des coupleurs de graisse sont filetées en position fermée. | Le coupleur est équipé de mâchoires réglables. Tournez le nez du coupleur pour ouvrir et fermer les quatre mâchoires internes. |
| Lorsque le pistolet est actionné, la graisse s'échappe autour du raccord et/ou du coupleur..... | Soit le raccord est bouché par de la graisse solidifiée, soit les coupleurs ne sont pas assez serrés sur le raccord. | Le coupleur est réglable, une légère rotation du nez ouvre les mâchoires. Tournez le nez dans la direction opposée pour renforcer la connexion. La pression positive garantit que la graisse pénètre dans le raccord et que le coupleur ne se détache pas. Si l'on procède correctement, cela permet d'éliminer toute graisse solidifiée sans avoir à nettoyer le raccord. |
|  <div style="border: 1px solid gray; padding: 5px; display: inline-block;"> <p>REMARQUE : Tournez la tête du coupleur pour ouvrir et fermer les mâchoires, afin d'adapter les raccords à des tailles différentes.</p> </div> | | |
| La pompe à graisse pompe peu ou pas de graisse..... | De l'air est emprisonné dans la tête de la pompe à graisse. | Dévissez le barillet du pistolet à graisse de deux tours. Déplacez la tige du plongeur d'avant en arrière et d'arrière en avant pour expulser l'air emprisonné. Expulsez l'air en appuyant sur la soupape de purge d'air ou en pompant la poignée. |
| | Tuyau bouché. | Retirez le tuyau et faire fonctionner la pompe à graisse. Si le pistolet distribue de la graisse, c'est qu'il est en bon état et qu'il faut soit nettoyer l'extension, soit la remplacer. |
| | Graisse trop épaisse ou froide. | Conservez le pistolet à graisse et la graisse à l'abri du froid extrême, le mieux étant de les conserver à température ambiante. |

ALUMINIO ENGRASADOR CON PALANCA DE MANDO

Número de Stock W54290

MANUAL DE PROPIETARIO



Performance Tool®

ESPECIFICACIONES:

Capacidad: A Granel - 473 ml
..... Cartucho - 414 ml
Tipo de carga: 3 Vías
Desarrolla hasta: 12,000 PSI
Entrega: 29.5 ml / 10 Tiros
Manguera: Rígida 14 cm
..... 14 cm Flexible 1/8 pulg. NPT

Las especificaciones pueden cambiar sin previo aviso.

▲ADVERTENCIA: LEA, COMPRENDA Y SIGA TODAS LAS INSTRUCCIONES Y ADVERTENCIAS ANTES DE UTILIZAR ESTA HERRAMIENTA. HACER CASO OMISO PODRÍA RESULTAR EN LESIONES Y/O DAÑOS A LA PROPIEDAD, ASÍ COMO LA ANULACIÓN DE LA GARANTÍA.

PT
Performance Tool

CARACTERÍSTICAS DE LA HERRAMIENTA

1. Empuñadura PVC
2. Válvula de Vacío
3. Manguera Rígida 14 cm
4. Manguera Flexible 30,5 cm
5. Resorte Anti-Arrugas
6. Empuñadura Antideslizante de Goma
7. Cilindro de Aluminio Anodizado
8. Válvula de Alimentación
9. Mango en T
10. Cierre de Posición

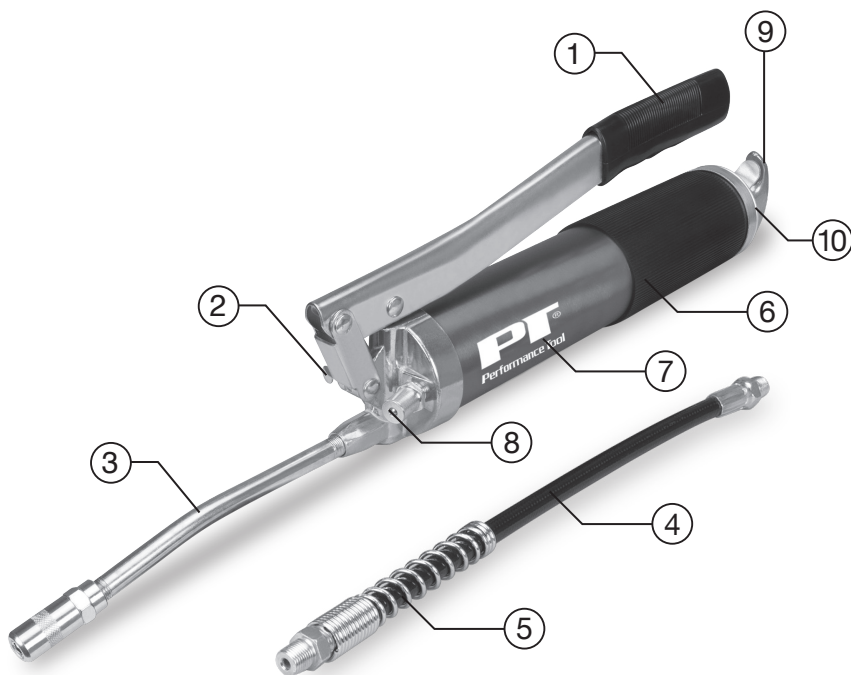

INSTRUCCIONES DE SEGURIDAD / DEFINICIONES

Este manual de instrucciones está pensado para su beneficio. Lea y siga los pasos de seguridad, instalación, mantenimiento y solución de problemas descritos en el mismo para garantizar su seguridad y satisfacción. El contenido de este manual de instrucciones se basa en la última información disponible sobre el producto en el momento de su publicación. El fabricante se reserva el derecho de realizar cambios en el producto en cualquier momento sin previo aviso.

▲ADVERTENCIA: Lea y comprenda todo este manual de instrucciones antes de ensamblar, instalar, operar o realizar el mantenimiento de este producto. ¡El no seguir estas instrucciones podría resultar en lesiones graves y/o daños a la propiedad!

Las siguientes palabras de señalización se utilizan para enfatizar las advertencias de seguridad que deben seguirse al utilizar este producto:

▲PELIGRO: Indica una situación de peligro inminente que, si no se evita, PROVOCARÁ la muerte o lesiones graves.

▲ADVERTENCIA: Indica una situación potencialmente peligrosa que, si no se evita, PODRÍA causar la muerte o lesiones graves.

▲PRECAUCIÓN: Indica una situación potencialmente peligrosa que, si no se evita, PUEDE provocar lesiones leves o moderadas.

▲AVISO: Indica que hay información importante que, si no se respeta, PUEDE causar daños en el equip..

DESEMBALAJE E INSPECCIÓN

Después de abrir la caja, retire su nuevo producto, las piezas y accesorios incluidos. Inspeccione detenidamente el producto para comprobar si ha sufrido algún daño durante la transportación. Compárelo con la fotografía de la caja. En caso de que falte alguna pieza, llame al servicio de atención al cliente al 1-800-497-0552 en un horario de 6 am a 5 pm (hora del Pacífico, E.U.A.). Teléfono y servicio no válidos en México.

▲ADVERTENCIA: *NO utilice este producto si se ha dañado durante el envío, la manipulación o debido al maltrato del mismo. No utilice el producto hasta que se hayan reemplazado las piezas o se haya rectificado la falla. Hacer caso omiso podría resultar en lesiones graves y/o daños a la propiedad. Todas las piezas dañadas deben ser reparadas o reemplazadas según sea necesario antes de operar el producto. Compruebe que todas las tuercas, tornillos y accesorios están bien sujetos antes de utilizar el producto.*

Si tiene alguna pregunta o necesita ayuda con piezas dañadas o faltantes, póngase en contacto con el departamento de servicio al cliente de nuestra fábrica llamando al: 1-800-497-0552. Tenga a la mano el número de serie, el número de modelo y la fecha de compra su consulta cuando llame. Teléfono y servicio no válidos en México.

SEGURIDAD GENERAL

- Mantenga el área limpia y bien iluminada. Las áreas desordenadas u oscuras pueden causar accidentes.
- Sea consciente de lo que está haciendo y use el sentido común al utilizar la herramienta. No use una herramienta cuando esté cansado o bajo los efectos de drogas, alcohol o medicamentos. Un momento de distracción al usar una herramienta puede resultar en lesiones corporales graves.
- Use equipo de seguridad. Siempre use protección para los ojos. Puede reducir el riesgo de lesiones al utilizar el equipo de seguridad en las condiciones adecuadas, como máscaras antipolvo, calzado de seguridad antideslizante, cascos o protección para los oídos.
- No se precipite. Mantenga una postura firme y guarde el equilibrio en todo momento. Esto le permitirá tener un mejor control de la herramienta en situaciones inesperadas.
- Vístase adecuadamente. No use ropa suelta ni joyas. Mantenga el cabello, la ropa y los guantes alejados de las piezas en movimiento. La ropa suelta, las joyas o el cabello largo pueden quedar atrapados en las piezas móviles.
- Mantenga la herramienta fuera del alcance de los niños y no permita que la utilicen personas que no estén familiarizadas con la misma. Las herramientas pueden ser peligrosas si caen en manos de operador sin experiencia.
- No utilice nunca una herramienta para fines distintos de los indicados.

FUNCIONAMIENTO

PARA LLENAR CARTUCHO DE GRASA:

NOTA: *Este es un manual de instrucciones básico que cubre varios modelos de pistolas de grasa. Las ilustraciones de abajo pueden no ser exactamente iguales que su pistola específica.*

1. Desatornille la tapa del barril de la pistola girando en dirección opuesta a las manecillas del reloj. (Fig. 1)

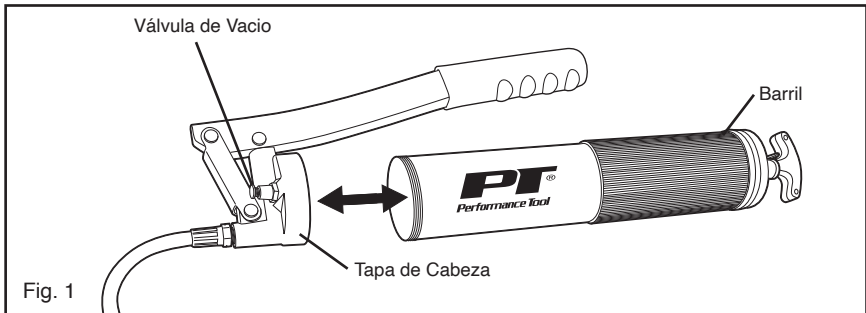

NOTA: Debido a la escasa lubricación del pistón de goma, puede ser difícil llenar la primera vez de grasa los cartuchos. Aplique una capa suficiente de grasa a el pistón cuando se usa la pistola por primera vez. **Esta pistola de grasa requiere un cartucho de grasa de 397 g.**

2. Jale completamente el mango hacia atrás para que la cabeza del pistón se asegure en su lugar (Fig. 2)

▲PRECAUCIÓN: Si se jala el sujetador del seguro al estar vacío, causa que el mango haga repentinamente para atrás.

3. Después de remover la tapa de plástico del cartucho de grasa, aplique una pequeña cantidad de grasa al borde interior del cartucho. (Fig. 3)
4. Empuje el cartucho de grasa hacia el barril completamente, hasta que el metal selle con la parte superior de la pistola de grasa. Retire le sello de arriba del cartucho. (Fig. 4)
5. Atornille la cabeza de la tapa aproximadamente dos vueltas, asegurándose que no apriete. Saque el pistón de su posición asegurada. Empuje el mango para forzar la cabeza del pistón contra el cartucho. Al mismo tiempo, bombee el mango para liberar el aire. Cuando la grasa salga de los extremos de la pistola, Apriete la cabeza de la tapa contra al barril.
6. Al momento que la pistola bombee grasa, cuidadosamente jale el sujetador del seguro y empuje la cabeza del pistón de vuelta en la pistola.

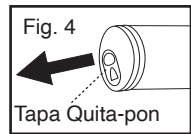
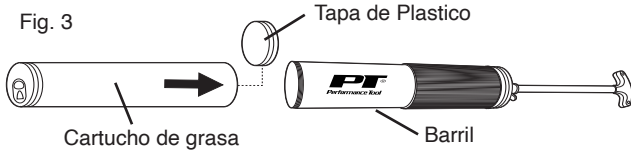
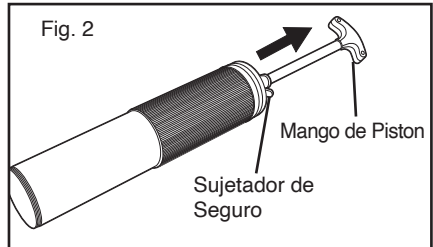

RELLENO EN VOLUMEN CON DISPENSADOR:

NOTA: Los cartuchos usados de deben remover antes de ser recargados en volumen.

1. Asegurese que la válvula sea compatible con el adaptador en la bomba. (Fig. 5)
2. Sujete la válvula de relleno al adaptador empujandola y rotando ligeramente.
3. Opere el mango de la bomba mientras sujeta la pistola firmemente hacia la bomba. La barra del pistón se extendera al momento de entrar la grasa al barril. El relleno se termina cuando la barra del pistón esta completamente extendida.
4. La pistola se desprende de la bomba con un pequeño giro. Quite el sujetador del seguro y empuje la barra del pistón de nuevo en la pistola.

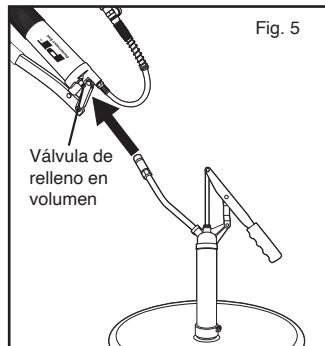

▲PRECAUCIÓN
NO RELLENE CARTUCHOS USADOS

RELLENO A SUCCIÓN:

NOTA: Los cartuchos usados se deben remover antes de llenar a succión.

1. Remueva la tapa de la cabeza de la pistola del barril.
2. Sumerja la parte abierta del barril en el cubo de grasa. Asegurese que el mango del pistón este completamente suelto. Sujete el barril firmemente y jale despacio el mango del pistón. Asegurese que la boca del barril este siempre sumergida en el cubo para que no pase aire a el barril. (Fig. 6)

3. El relleno se termina cuando la barra del piston esta completamente extendida.
4. Ponga de nuevo la tapa de la cabeza de la pistola a el barril. Quite el sujetador del seguro y ponga la barra del piston de nuevo en la pistola.

NOTA: En ocasiones las pistolas de grasa pueden perder su fuerza debido a bolsas de aire en la grasa, si esto ocurre, remueva el aire atrapado purgando la tapa de la cabeza y siga bombeando.

Fig. 6



RESOLUCIÓN DE PROBLEMAS

| Problema: | Posible causa: | Solución: |
|---|--|--|
| El cople no embona o no se queda en la engrasadora..... | Las abrazaderas de los coples de engrase están cerradas con rosca. | El cople tiene abrazaderas ajustables. Gire la punta del cople, esto abrirá y cerrará las 4 abrazaderas internas. |
| Al accionar la pistola, sale aceite de alrededor de la conexión y/o del cople. | O la conexión está obstruida con aceite endurecido o los coples no están bien apretados a la conexión. | El cople es ajustable, un ligero giro de la punta abre las abrazaderas. Gire la punta en la dirección opuesta para apretar la conexión. La presión positiva garantizará que el lubricante entre en la engrasadora y que el cople no se suelte. Si se hace correctamente, se puede eliminar el grasa solidificado sin necesidad de limpiar la conexión. |
| La pistola bombea poco o nada de aceite. |  <p>NOTA: El cabezal del cople se gira para abrir y cerrar las abrazaderas, para adaptarse a diferentes tamaños de conexiones.</p> | |
| | Hay aire atrapado en el cabezal de la engrasadora. | Desenrosque el cañón de la engrasadora dos vueltas. Saque y meta el émbolo para forzar la salida del aire atrapado. Expulse el aire presionando la válvula de purga de aire o bombeando con la empuñadura. |
| | Manguera obstruida. | Retire la manguera y use la pistola engrasadora. Si la pistola dosifica aceite, entonces la pistola está bien y lo que hay que hacer es limpiar la extensión o cambiarla. |
| | El aceite está demasiado espeso o frío. | Guarde la engrasadora y el aceite en un lugar donde no haga mucho frío, preferiblemente a temperatura ambiente. |

GARANTIE LIMITÉE

PERFORMANCE TOOL® étend uniquement les garanties suivantes et uniquement aux acheteurs au détail d'origine. Ces garanties confèrent des droits légaux spécifiques. Sauf si la loi locale l'interdit, la loi de l'État de Washington régit toutes les garanties et toutes les exclusions et limitations de garanties et de recours. Il se peut que d'autres droits varient d'un État à l'autre.

PERFORMANCE TOOL® garantit que le produit est exempt de défauts de matériaux et de fabrication dans des conditions normales d'utilisation et de service. Un produit défectueux peut être retourné pour un remplacement gratuit dans les 90 jours suivant la date d'achat, à condition qu'il soit retourné au lieu d'achat immédiatement après la découverte du défaut. Après 90 jours, à compter de la date d'achat, PERFORMANCE TOOL® remplacera, gratuitement, toutes les pièces que notre examen révélera défectueuses et sous garantie. Ces garanties ne sont valables que lorsqu'un reçu de vente indiquant la date d'achat accompagne le produit défectueux ou les pièces défectueuses retournées. En ce qui concerne les pièces après 90 jours, veuillez remettre votre demande, port payé à :

PERFORMANCE TOOL, P.O. Box 88259 Tukwila, WA 98138

Ces garanties excluent les lames, mèches, poinçons, matrices, ampoules, fusibles, tuyaux et autres consommables qui doivent être remplacés dans des conditions normales d'utilisation et d'entretien. Ces garanties ne s'appliqueront à aucun des produits et pièces utilisés à des fins pour lesquelles ils n'ont pas été conçus, ou qui ont été réparés ou modifiés, de quelque manière que ce soit, afin de nuire à ses performances ou à sa fiabilité. En outre, ces garanties ne s'appliqueront à aucun des produits ou pièces ayant fait l'objet d'une mauvaise utilisation, de négligence, d'un accident ou d'une usure accidentelle résultant d'une utilisation et d'un entretien normaux. PERFORMANCE TOOL® n'autorise aucune autre personne à offrir une quelconque garantie ou à assumer une quelconque responsabilité en relation avec ses produits.

À l'exception des garanties de titre et des garanties expresses limitées énoncées ci-dessus, PERFORMANCE TOOL® n'offre aucune garantie expresse ou implicite, de quelque nature que ce soit, à l'égard de ses produits. En particulier, PERFORMANCE TOOL® n'offre aucune garantie implicite de qualité marchande ni aucune garantie implicite d'adéquation à un usage particulier, sauf que, pour les biens achetés principalement pour un usage personnel, familial ou domestique et non pour un usage commercial ou professionnel, PERFORMANCE TOOL® offre une garantie de qualité marchande (et, le cas échéant, une garantie implicite d'adéquation à un usage particulier), mais uniquement pour les qualités ou caractéristiques particulières et pour la durée expressément garanties ci-dessus. Les lois sur la limitation des garanties implicites peuvent différer d'un État à l'autre ; les limitations ci-dessus peuvent donc ne pas s'appliquer dans tous les cas.

PERFORMANCE TOOL® ne sera pas responsable des dommages indirects, accessoires ou spéciaux résultant de ou liés, de quelque manière que ce soit, à tout produit, ou à la conception, l'utilisation ou toute incapacité à utiliser le produit. Le seul et unique recours pour un produit ou une pièce défectueuse sera leur réparation ou leur remplacement, tel qu'indiqué ci-dessus. Les lois sur la limitation des recours ou sur les dommages indirects, accessoires ou spéciaux peuvent varier d'un État à l'autre, de sorte que les limitations ci-dessus peuvent ne pas s'appliquer dans tous les cas.

© Copyright 2023 WILMAR LLC., P.O. Box 88259 Tukwila, WA 98138

GARANTIA LIMITADA

PERFORMANCE TOOL® extiende únicamente las garantías indicadas a continuación y las reconoce solamente a los compradores originales. Estas garantías otorgan ciertos derechos legales determinados. Salvo donde sea prohibido por las leyes locales, la ley del Estado de Washington gobierna todas las garantías y todas las exclusiones y limitaciones de las garantías y recursos. Pueden existir otros derechos que varían de estado a estado.

PERFORMANCE TOOL® garantiza que este producto está libre de defectos de materiales o de elaboración bajo condiciones normales de uso y de servicio. Se puede devolver un producto defectuoso para obtener un reemplazo sin costo dentro de 90 días de la fecha de compra siempre y cuando tal producto es devuelto al lugar donde se compró inmediatamente al descubrir el defecto. Después de 90 días, contando desde la fecha de compra, PERFORMANCE TOOL® reemplazará, sin de costo, cualquier parte que nuestro examen determine que es defectuosa y bajo garantía. Estas garantías son válidas solamente cuando se devuelve el producto defectuoso acompañado de un comprobante de compra que muestre la fecha de compra del producto o de la parte o partes defectuosas. En el caso de partes, después de 90 días envíe su solicitud de reembolso, con sello postal prepago a:

PERFORMANCE TOOL, P.O. Box 88259 Tukwila, WA 98188 (EUA).

Estas garantías excluyen hojas, brocas, punzantes, dados, bulbos, fusibles, baterías y otras piezas que se deban reemplazar bajo condiciones de uso y servicio normal. Estas garantías no son aplicables a ningún producto o parte que haya sido usado para un propósito distinto para el que fue diseñado o que ha sido reparado o alterado en alguna forma que afecte adversamente su desempeño y confiabilidad. Estas garantías tampoco son aplicables a productos o partes que hayan sido objeto de mal uso, negligencia, accidente o desgaste debido al uso y servicio normal.

PERFORMANCE TOOL® no autoriza a ninguna otra persona o entidad a ofrecer ninguna otra garantía ni asumir responsabilidad alguna en relación con sus productos.

Salvo por las garantías de título y las @ garantías expresas limitadas indicadas anteriormente, PERFORMANCE TOOL no hace ninguna otra garantía, expresa o implícita, de ninguna índole respecto a sus productos. En particular, PERFORMANCE TOOL® no hace ninguna garantía implícita sobre la comercialidad e idoneidad para cualquier propósito, salvo por los bienes adquiridos primordialmente para uso familiar o doméstico, pero no comercial o de negocios, PERFORMANCE TOOL® extiende una garantía implícita de comerciabilidad (y si fuere aplicable, una garantía de idoneidad para un propósito en particular) pero solamente para las propiedades o características y por el plazo de tiempo, expresamente garantizado anteriormente. Las leyes sobre la limitación de garantías pueden ser diferentes en distintos estados, de manera que las limitaciones expresadas pueden no ser aplicables en todos los casos.

PERFORMANCE TOOL® no asume responsabilidad alguna por daños consecuentes, incidentales o especiales resultantes o de cualquier otra manera relacionados a cualquier producto, diseño, uso, o inhabilidad de usar el producto. El único y exclusivo recurso para una parte o producto defectuoso es la reparación, o reemplazo del mismo según las condiciones anteriores. Las leyes sobre la limitación de recursos o sobre daños consecuentes, incidentales o especiales pueden ser diferentes en los distintos estados de manera que las limitaciones anteriores pueden no ser aplicables a todos los casos.

© Copyright 2023 WILMAR LLC., P.O. Box 88259 Tukwila, WA 98138