



install video
vidéo d installation
video de instalación

Read all instructions BEFORE assembly and USE of product.
IMPORTANT! KEEP INSTRUCTIONS FOR FUTURE REFERENCE.

For technical support, contact us at **1-401-671-6551**
or **www.babyeinstein.com**

Playard: For use with children 0-2 years or 35 inches tall,
whichever comes first.

Bassinet: For use with children 0-5 months, up to 20 lbs.

Activity Gym: For use with children 0-36 months.

Examine product frequently for damaged, missing, or loose parts.

Care should be taken in unpacking and assembly.

Adult assembly required.

Lire toutes les directives AVANT de monter et d'UTILISER le produit.
IMPORTANT! GARDER CES DIRECTIVES POUR
RÉFÉRENCE ULTÉRIEURE.

Pour obtenir une **assistance technique**, il suffit
de communiquer avec nous au **1-905-456-8484**
ou d'aller sur le site **www.babyeinstein.com**

Parc : Pour une utilisation avec des enfants de 0 à 2 ans ou
d'une taille de 89 cm (35 po), selon la première occurrence.

Moïse : Pour utilisation avec des enfants de 0 à 5 mois et pesant jusqu'à 9 kg (20 lb).

Parc d'activités : Pour utilisation avec des enfants de 0 à 36 mois.

Inspecter fréquemment le produit pour détecter les pièces endommagées,
manquantes ou desserrées.

Prendre les précautions nécessaires lors du déballage et de
l'assemblage du produit.

Doit être assemblé par un adulte.

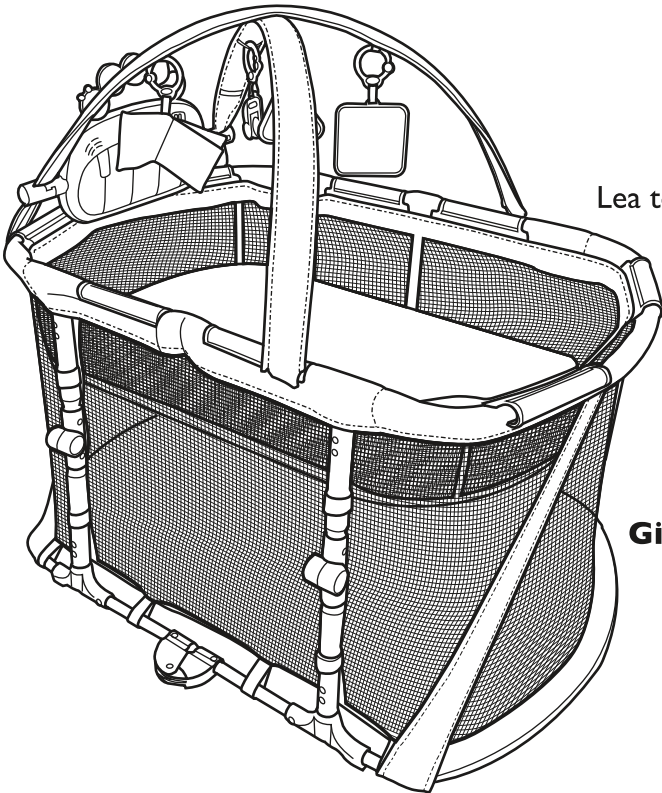

Lea todas las instrucciones ANTES de ensamblar y USAR el producto.
¡IMPORTANTE! CONSERVE LAS INSTRUCCIONES PARA
REFERENCIA FUTURA.

Para soporte técnico, contáctenos al
1-401-671-6551 o **www.babyeinstein.com**

Corral: Para uso con niños de 0 a 2 años
o con una altura de 89 cm (35 in), lo que ocurra primero.

Moisés: Para uso con niños de 0 a 5 meses,
hasta 9 kg (20 lb).

Gimnasio de actividades: Para niños a partir de 0 a 36 meses.

Examine el producto con frecuencia en busca
de piezas dañadas, faltantes o sueltas.

Se debe tener cuidado al desembalar y montar

Requiere el montaje hecho por un adulto.

Kick & Snooze™ 3-in-1 Playard Parc de jeu 3 en 1 Kick & Snooze™ Corral 3 In 1 Kick & Snooze™

**INSTRUCTION MANUAL/MODE D'EMPLOI
MANUAL DE INSTRUCCIONES**

WARNING

Failure to follow these warnings and the instructions could result in death or serious injury.

SUFFOCATION HAZARD: Infants can suffocate...

- In gaps between extra padding and side of the bassinet, and
- In gaps between a mattress too small or too thick and product sides.
- On soft bedding • Use **ONLY** the mattress provided by Kids2. **NEVER** add a pillow, comforter, or another mattress for padding.
- To reduce the risk of SIDS, pediatricians recommend healthy infants be placed on their backs to sleep, unless otherwise advised by your physician.
- **NEVER** use plastic shipping bags or other plastic film as mattress covers not sold and intended for that purpose. They can cause suffocation
- Not intended for sleeping in playard mode.
- Always provide the supervision necessary for the continued safety of your child. When used for playing, never leave child unattended.
- Never leave child in product with side lowered. Be sure side is in raised and locked position whenever child is in product. Make sure latches are secure.
- Only use the product with one child at a time.
- Do not move the product with child inside.
- Product shall not be used without the mattress provided with the product.
- **NEVER** use a water mattress with this product.
- Do not use a sheet designed to fit a full-sized crib. If a sheet is used with the pad, only use one specifically designed to fit this mattress.
- Prevent possible strangulation or entanglement. Never use bassinet sheet unless it fits securely on mattress.
- Do not use the bassinet or playard if you cannot exactly follow these instructions.
- Do not modify playard or add any attachments that are not listed in the instruction guide.
- Keep carrying bag away from child.
- For indoor use only.
- Never place a child under the bassinet.
- Child can become entrapped and die when improvised netting or covers are placed on top of a playard. Never add such items to confine child in playard.
- The product, including the side rails, must be fully erected prior to use. Make sure latches are secure.
- Do not use the mattress without the board properly installed.
- Use **ONLY** mattress provided by manufacturer.

WARNING

- **FALL HAZARD:** When a child is able to pull to standing position, remove bumper pads, large toys, and other objects that could serve as steps for climbing out.
- Discontinue use of the product when child is able to climb out or reaches the height of 35 inches (90 cm), whichever comes first.

BASSINET MODE:

- Do not use this accessory if you cannot exactly follow the instructions that come with it.
- Do not leave in place when the infant is in the playard.
- To prevent falls, stop using the product when infant:
 - begins to push up on hands and knees OR
 - begins to pull up on product sides (approximately 5 months)
 - begins to roll over OR has reached 20 lbs, whichever comes first.
- **ALWAYS** secure this product to the playard using the attachment clips provided on this product.
- Always check that the bassinet is securely locked on the playard top rails by pulling upwards on the bassinet bed.

STRANGULATION HAZARD:

- Strings can cause strangulation! Never place items with a string around a child's neck such as hood strings or pacifier cords. Never suspend strings over product or attach strings to toys.
- Never place product near a window or patio door where cords from blinds or drapes can strangle a child.

CHOKING HAZARD: Keep medication and small items that could choke a child away from the playard.

- Check this product for damaged hardware, loose joints, missing parts, or sharp edges before assembly and periodically during use.
- **DO NOT** use if any parts are missing, damaged, or broken.
- Contact Kids2 for replacement parts and instructions if needed. Never substitute parts.

TOYBAR:

To Prevent Serious Injury or Death:

- **NEVER** leave child unattended.
- Use only under adult supervision.
- Do not add additional strings or straps to product.
- Babies should not be allowed to sleep while lying on this activity gym.
- Do not use this product as a blanket.
- Only use the mat on the floor.
- Do not use mat in crib, play yard, etc.
- Not intended for carrying baby.
- Do not connect toy bar A-hooks to loops on top of mat.
- Do not connect links together across crib, play yard or activity gym.
Never connect links to form a chain more than 12" long.

CAUTION: The toy bars are under tension. To avoid injury, grasp firmly and release the tension slowly.

! MISE EN GARDE

Risque de blessures graves, voire mortelles, si ces mises en garde et les instructions ne sont pas observées.

RISQUE DE SUFFOCATION : Risque d'étouffement pour les nourrissons...

- Dans les espaces entre le rembourrage supplémentaire et le côté du berceau, et
- Dans les espaces entre un matelas trop petit ou trop épais et les parois du produit. • Sur une literie moelleuse. • Utilisez **UNIQUEMENT** le matelas fourni par Kids2. N'ajoutez **JAMAIS** un oreiller, une couette ou un autre matelas pour le rembourrage.
- Pour réduire le risque de SMSN, les pédiatres recommandent de placer les nourrissons en bonne santé sur le dos pour dormir, à moins d'avis contraire du médecin.
- **NE JAMAIS** utiliser comme housses de matelas des sacs d'expédition en plastique ou d'autres films plastiques qui ne sont pas vendus et prévus à cet effet. Ils peuvent entraîner la suffocation.
- Non conçu pour dormir en mode parc de jeu.
- Pour la sécurité permanente de l'enfant, il est important de toujours exercer une surveillance constante. En cas d'utilisation pour le jeu, ne jamais laisser l'enfant sans surveillance.
- Ne jamais laisser l'enfant dans le produit avec les côtés abaissés. S'assurer que les côtés sont relevés et en position verrouillée chaque fois que l'enfant est dans le produit. S'assurer que le verrouillage est bien enclenché.
- Utiliser uniquement ce produit avec un seul enfant à la fois.
- Ne pas déplacer le produit lorsque l'enfant est à l'intérieur.
- Le produit ne doit pas être utilisé sans le matelas fourni avec le produit.
- **NE JAMAIS** utiliser un matelas d'eau avec ce produit.
- Ne pas utiliser de drap conçu pour s'adapter à un berceau de taille normale. Si un drap est utilisé avec le matelas, utiliser uniquement celui fourni par le fabricant ou un drap conçu spécialement pour s'adapter aux dimensions du matelas.
- Prévenir les risques d'étranglement ou d'enchevêtrement. Ne jamais utiliser le drap du moïse à moins qu'il ne soit bien ajusté au matelas.
- Ne pas utiliser ce moïse ou parc de jeu en cas d'impossibilité d'observer avec précision les instructions qui l'accompagnent.
- Ne pas modifier le parc de jeu ni ajouter une pièce ou accessoire qui ne figure pas dans le guide d'instructions.
- Garder le sac de transport loin de l'enfant.
- Pour utilisation à l'intérieur uniquement.
- Ne jamais placer un enfant sous le moïse.
- L'enfant pourrait rester coincé et mourir lorsque des mailles ou des couvertures improvisées sont placées sur le dessus du parc de jeu. Ne jamais ajouter des éléments destinés à confiner l'enfant dans le parc.
- Le produit, y compris les barres latérales, doit être entièrement monté avant toute utilisation. S'assurer que le verrouillage est bien enclenché.
- Ne pas utiliser le matelas sans la planche correctement installée.

MISE EN GARDE

- Utiliser **UNIQUEMENT** le matelas fourni par le fabricant. • **RISQUE DE CHUTE** : Quand l'enfant arrive à se relever pour se tenir debout, retirer les coussins de protection, les gros jouets et les autres objets qui pourraient lui permettre de grimper et de sortir du parc de jeu.
- Cesser d'utiliser le produit lorsque l'enfant peut grimper hors de celui-ci ou atteint la hauteur de 89 cm (35 po).

MODE MOÏSE :

- Ne pas utiliser cet accessoire en cas d'impossibilité d'observer avec précision les instructions qui accompagnent le produit.
- Ne jamais le laisser en place lorsque le nourrisson se trouve dans le parc de jeu.
- Pour éviter les chutes, arrêter d'utiliser le produit quand le nourrisson :
 - commence à se mettre à quatre pattes OU
 - commence à se soulever sur les côtés du produit (à environ 5 mois).
 - commence à essayer de se retourner OU qu'il a atteint un poids de 9 kg (20 lb), selon la première occurrence.
- **TOUJOURS** attacher ce produit au parc de jeu en utilisant la boucle de fixation fournie avec ce produit.
- Vérifiez toujours que le berceau est bien verrouillé sur les rails supérieurs du parc en tirant vers le haut sur le lit du berceau.

DANGER D'ÉTRANGLEMENT :

- Les cordons posent un risque d'étranglement! Ne jamais placer d'articles à cordon autour du cou de l'enfant, notamment des cordons de capuchons ou de sucettes. Ne jamais suspendre de cordons au-dessus du produit ni attacher des cordons aux jouets.
- Ne jamais placer le produit près d'une fenêtre où les portes de patio là où les cordons des persiennes ou des rideaux posent un risque d'étranglement pour l'enfant.

DANGER D'ÉTOUFFEMENT : Garder les médicaments et les petits objets qui pourraient étouffer un enfant loin du parc de jeu.

- Vérifier que ce produit ne comporte pas de pièces endommagées, de joints lâches, de pièces manquantes ou de bords tranchants avant l'assemblage et l'utilisation périodique.
- **NE PAS** utiliser en cas de pièces manquantes, endommagées ou cassées.
- Contacter Kids2 pour obtenir des pièces de rechange et un mode d'emploi, si nécessaire. Ne jamais substituer de pièces.

BARRE À JOUETS :

Pour éviter les blessures graves, voire mortelles :

- **NE JAMAIS** laisser l'enfant sans surveillance.
- Utiliser uniquement sous la surveillance d'un adulte.
- Ne pas ajouter de cordes ou de sangles supplémentaires au produit.
- Les bébés ne doivent pas être autorisés à dormir lorsqu'ils sont étendus dans le parc d'activités.
- Ne pas utiliser ce produit comme couverture.
- Utiliser uniquement le tapis sur le sol.
- Ne pas utiliser le tapis dans des berceaux, des parcs de jeu, etc.
- N'est pas destiné pour le transport de bébés.
- Ne pas connecter les crochets A de la barre à jouets aux attaches autoagrippantes sur le dessus du tapis.
- Ne pas relier les maillons entre eux à travers le berceau, le parc de jeu ou le parc d'activités.

Ne jamais relier les maillons pour former une chaîne de plus de 30,5 cm (12 po) de long.

ATTENTION : Les barres de jouets sont sous tension. Pour éviter les blessures, saisir fermement et relâcher lentement la tension.

ADVERTENCIA

Si no se siguen estas advertencias e instrucciones, se podrían ocasionar lesiones graves o la muerte.

PELIGRO DE ASFIXIA: Los bebés pueden asfixiarse...

- En los espacios entre el acolchado adicional y el costado del moisés, y
- En espacios entre un colchón demasiado pequeño o demasiado grueso y los laterales del producto.
- Sobre ropa de cama blanda.
- Utilice **SÓLO** el colchón proporcionado por Kids2. **NUNCA** agregue una almohada, edredón u otro colchón para acolchado.
- Para reducir el riesgo del síndrome de muerte súbita del lactante, los pediatras recomiendan colocar a los bebés sanos boca arriba para dormir, a menos que el médico indique lo contrario.
- **NUNCA** utilice como fundas de colchón bolsas de plástico para envíos u otras películas de plástico que no se vendan y estén destinadas a ese fin. Pueden causar asfixia
- No está diseñado para dormir en el modo de corral.
- Proporcione siempre la supervisión necesaria para asegurar la protección continua de su niño. Cuando se utilice para jugar, no deje nunca al niño sin supervisión.
- No deje nunca al niño en el producto con el lateral bajado. Asegúrese de que el lateral esté en posición elevada y bloqueado siempre que el niño esté en el producto. Asegúrese de que los cierres estén bien sujetos.
- Utilice el producto sólo con un niño a la vez.
- No mueva el producto con el niño en su interior.
- El producto no debe utilizarse sin el colchón suministrado con el producto.
- **NUNCA** utilice un colchón de agua con este producto.
- No utilice una sábana diseñada para una cuna de tamaño normal. Si se utiliza una sábana con el colchón, utilice sólo una diseñada específicamente para este colchón.
- Para evitar posibles estrangulamientos o enredos. Nunca utilice la sábana del moisés si no se ajusta bien al colchón.
- No utilice el moisés o el corral si no puede seguir exactamente estas instrucciones.
- No modifique el corral ni añada accesorios que no se listen en la guía de instrucciones.
- Mantenga la bolsa de transporte alejada del niño.
- Solo para uso en interiores.
- No coloque nunca a un niño debajo del moisés.
- El niño puede quedar atrapado y morir cuando se colocan mallas o cubiertas improvisadas en la parte superior del corral. No añada nunca este tipo de objetos para mantener al niño en el corral.
- El producto, incluidas las barandillas laterales, debe estar completamente montado antes de su uso. Asegúrese de que los cierres estén bien sujetos.
- No utilice el colchón sin el tablero correctamente instalado.
- Use **SÓLO** el colchón proporcionado por el fabricante.
- **PELIGRO DE CAÍDA:** Cuando el niño sea capaz de ponerse de pie, retire las almohadillas de protección, los juguetes

ADVERTENCIA

grandes y otros objetos que puedan servir de escalones para salir.

- Deje de utilizar el producto cuando el niño sea capaz de salir o alcance la altura de 89 cm (35 in), lo que ocurra primero.

MODO DE MOISÉS:

- No utilice este accesorio si no puede seguir exactamente las instrucciones proporcionadas.
- No lo deje colocado cuando el niño esté en el corral.
- Para evitar caídas, deje de utilizar el producto cuando el niño:
 - empiece a levantarse sobre las manos y las rodillas O
 - comienza a levantarse por los lados del producto (aproximadamente 5 meses)
 - comienza a voltearse O ha alcanzado los 9 kg (20 lb), lo que ocurra primero.
- Asegure SIEMPRE este producto al corral utilizando los clips de sujeción que se incluyen en este producto.
- Siempre verifique que el moisés esté bien bloqueado en los rieles superiores del parque tirando hacia arriba de la cama del moisés.

PELIGRO DE ESTRANGULACIÓN:

- ¡Las cuerdas pueden causar estrangulamiento! Nunca coloque artículos con cuerdas alrededor del cuello del niño, como lazos de gorros o cordones de chupón. Nunca cuelgue las cuerdas sobre el producto ni las sujete a los juguetes.
- Nunca coloque el producto cerca de una ventana o puerta de patio donde los cordones de persianas o cortinas puedan estrangular a un niño.

PELIGRO DE AHOGAMIENTO: Mantenga alejados del corral los medicamentos y los objetos pequeños que puedan asfixiar al niño.

- Compruebe si este producto presenta daños en los herrajes, juntas sueltas, piezas faltantes o bordes afilados antes del montaje y revise periódicamente durante el uso.
- NO utilizar si falta alguna pieza, está dañada o rota.
- Póngase en contacto con Kids2 para obtener piezas de repuesto e instrucciones en caso necesario. Nunca sustituya las piezas.

BARRA DE JUGUETES:

Para evitar lesiones graves o la muerte:

- • NUNCA deje al niño sin supervisión.
- Use sólo bajo la supervisión de un adulto.
- No añada cuerdas o correas adicionales al producto.
- No se debe permitir que los bebés duerman acostados en este gimnasio de actividades.
- No utilice este producto como manta.
- Utilice el colchón sólo en el suelo.
- No utilice el colchón en la cuna, el corral, etc.
- No está diseñado para llevar al bebé.
- No conecte los ganchos en A de la barra de juguetes a los bucles de la parte superior del colchón.
- No conecte los eslabones entre sí a través de la cuna, el corral de juegos o el gimnasio de actividades.

Nunca conecte los eslabones para formar una cadena de más de 30 cm (12 in) de largo.

PRECAUCIÓN: Las barras de juguetes están bajo tensión. Para evitar lesiones, sujete firmemente y libere la tensión lentamente.

Playard components / Composants du parc / Componentes del corral:

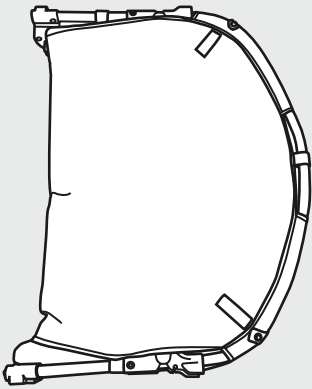

A Playard / Parc / Corral

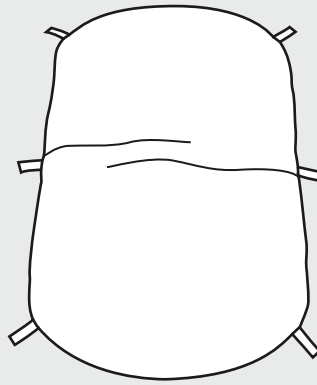

B Mattress / Matelas / Colchón

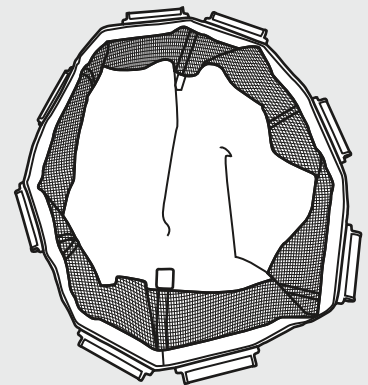

C Bassinet / Moise / Moisés

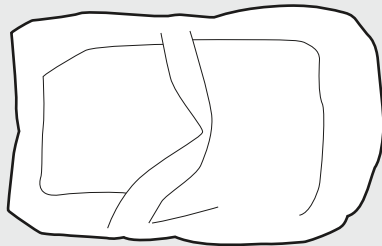

D Mattress Sheet / Drap de matelas / Sabana del colchón

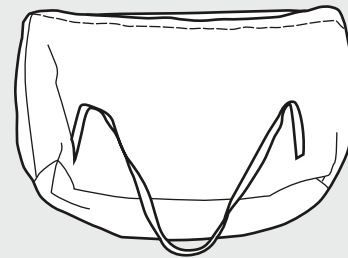

E Storage Bag / Sac de rangement / Bolsa de almacenamiento

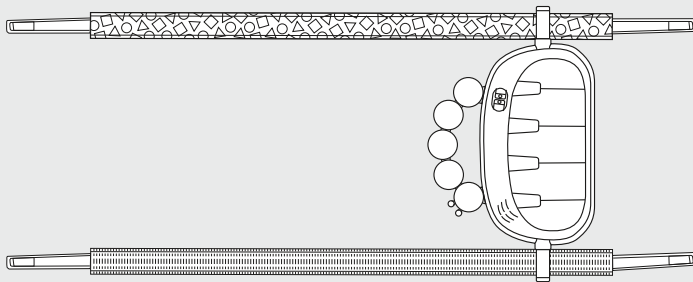

F Toy bar / Barras de juguetes / Module de la barre à jouets

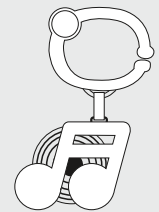

G Toy / Juguete / Jouet



H Rattle / Sonaja / Hochet

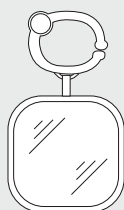

I Mirror / Espejo / Miroir

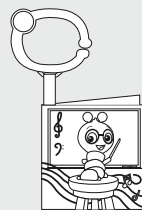

J Book / libro / livre

Bassinet mode / Mode moïse / Modo de moisés:

BEFORE YOU BEGIN: The playard will come with the bassinet attached. Setup will start in Bassinet Mode. Skip ahead to Playard Mode if you DO NOT wish to use the bassinet initially.

AVANT DE COMMENCER : Le parc est livré avec le moisé fixé. La configuration commence en mode moisé. Passer à la rubrique concernant le mode parc si le mode moisé NE sera PAS utilisé tout de suite.

ANTES DE COMENZAR: El corral viene con el moisés instalado. El montaje se iniciará en modo moisés. Pase al Modo de corral si NO desea utilizar el moisés inicialmente.

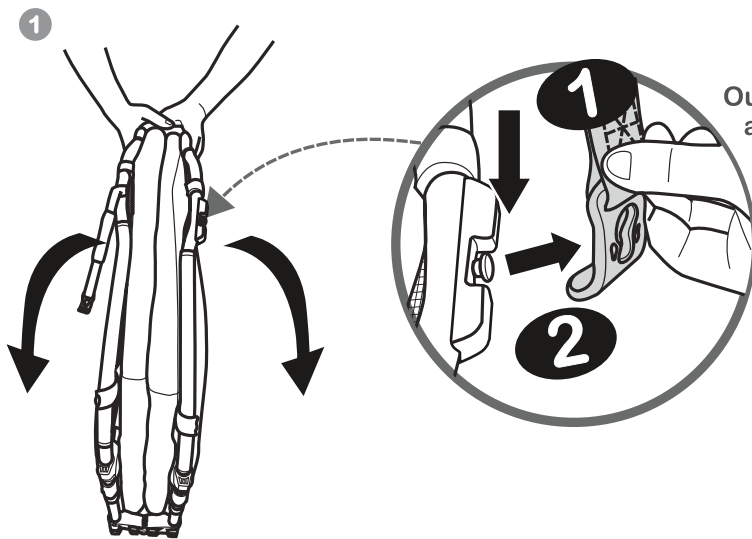

Open playard **A** by releasing the carry strap and lowering each side so it lays flat.

Ouvrir le parc **A** en relâchant la sangle de transport et en abaissant chaque côté de manière à ce qu'il soit à plat.

Abra el corral **A** soltando la correa de transporte y bajando cada lado para que quede plano.

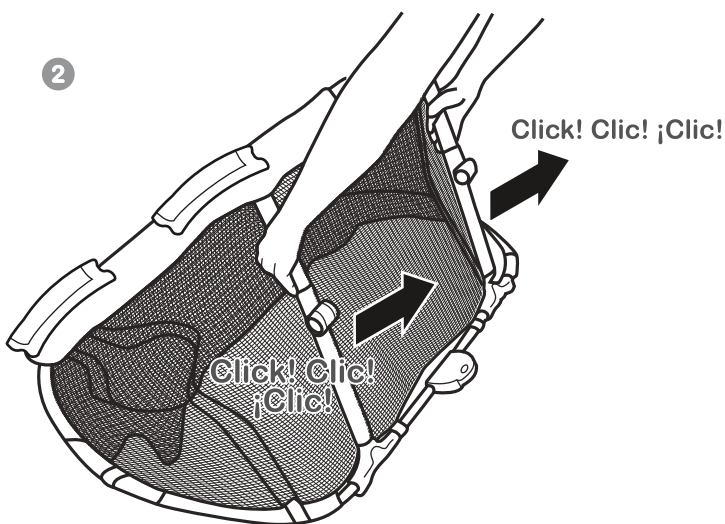
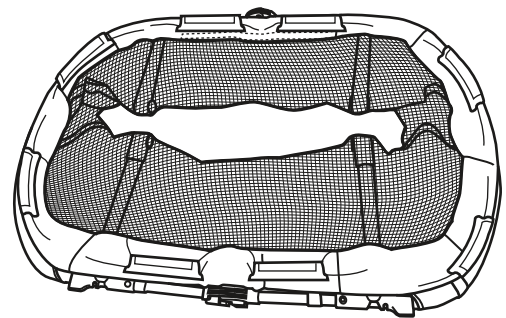

Lift side supports until they lock into place. Repeat on other side so playard is freestanding.

Soulever les supports latéraux jusqu'à enclenchement. Répéter de l'autre côté, afin que le parc se tienne debout sans aide.

Levante los soportes laterales hasta que encajen en su sitio. Repita la operación en el otro lado para que el corral se quede de pie.

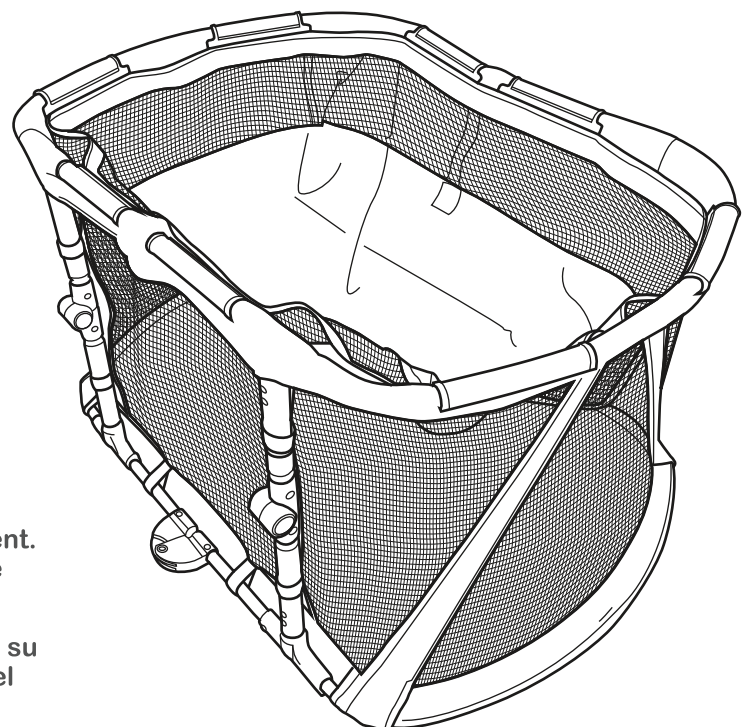

Bassinets mode / Mode moïse / Modo de moisés:

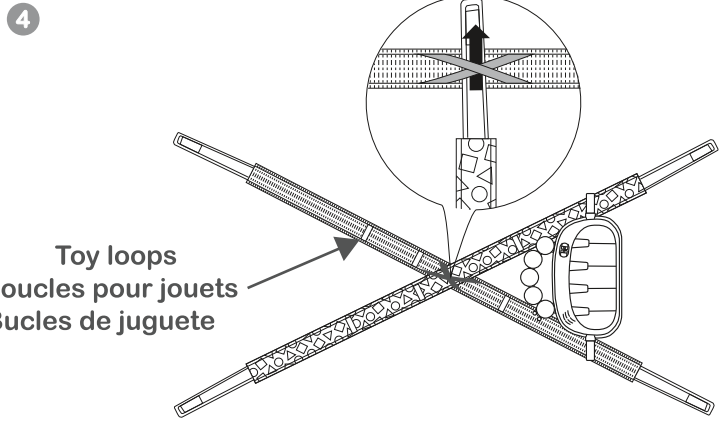
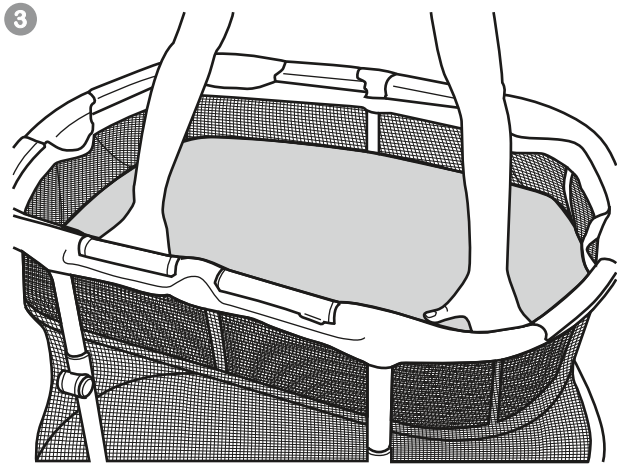

Place mattress pad **B** into bassinet, pressing firmly on all sides.
 Placer le matelas **B** dans le moisé, en appuyant fermement de tous les côtés.
 Coloque el colchón **B** en el moisés, presionando firmemente en todos los lados.

Connect both sides of toybar **F** by passing one side through the center tab on the other.
 Relier les deux côtés de la barre de jouets **F** en faisant passer un côté par la languette centrale de l'autre.
 Conecte ambos lados de la barra de juguetes **F** pasando un lado por la lengüeta central del otro.

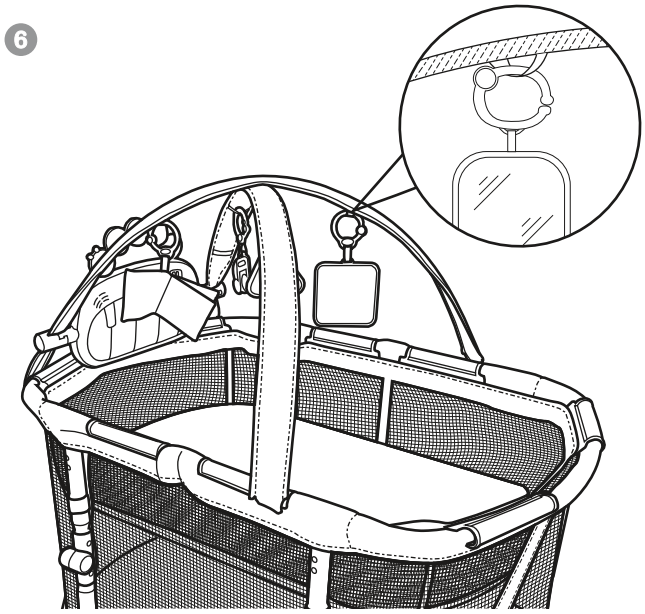
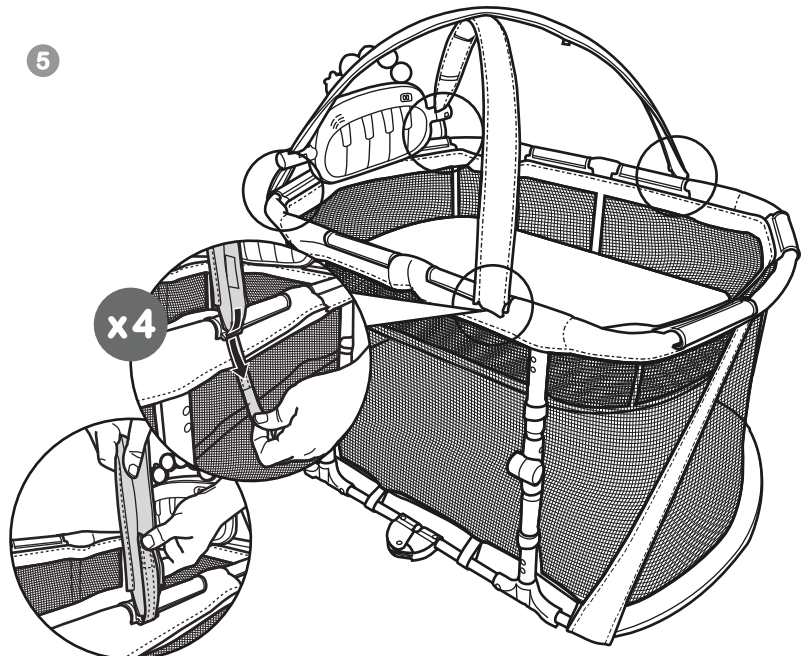



Attach toybar through the 4 bassinet clips with side slots. The piano and toy loops **MUST** face into the bassinet.
 Fixer la barre à jouets à travers les 4 tubulures de fixation du moisé avec les fentes latérales. Le piano et les boucles pour jouets **DOIVENT** être orientés vers le moisé.
 Sujete la barra de juguetes a través de los 4 clips del moisés con ranuras laterales. El piano y los ganchos de juguete **DEBEN** estar orientados hacia el moisés.

Attach Fun Link™ clip to toy loops on toybars as shown.
 Attacher la pince Fun Link™ aux boucles de la barre à jouets comme indiqué.
 Fije el clip Fun Link™ a los bucles del juguete de las barras de juguetes como se muestra.

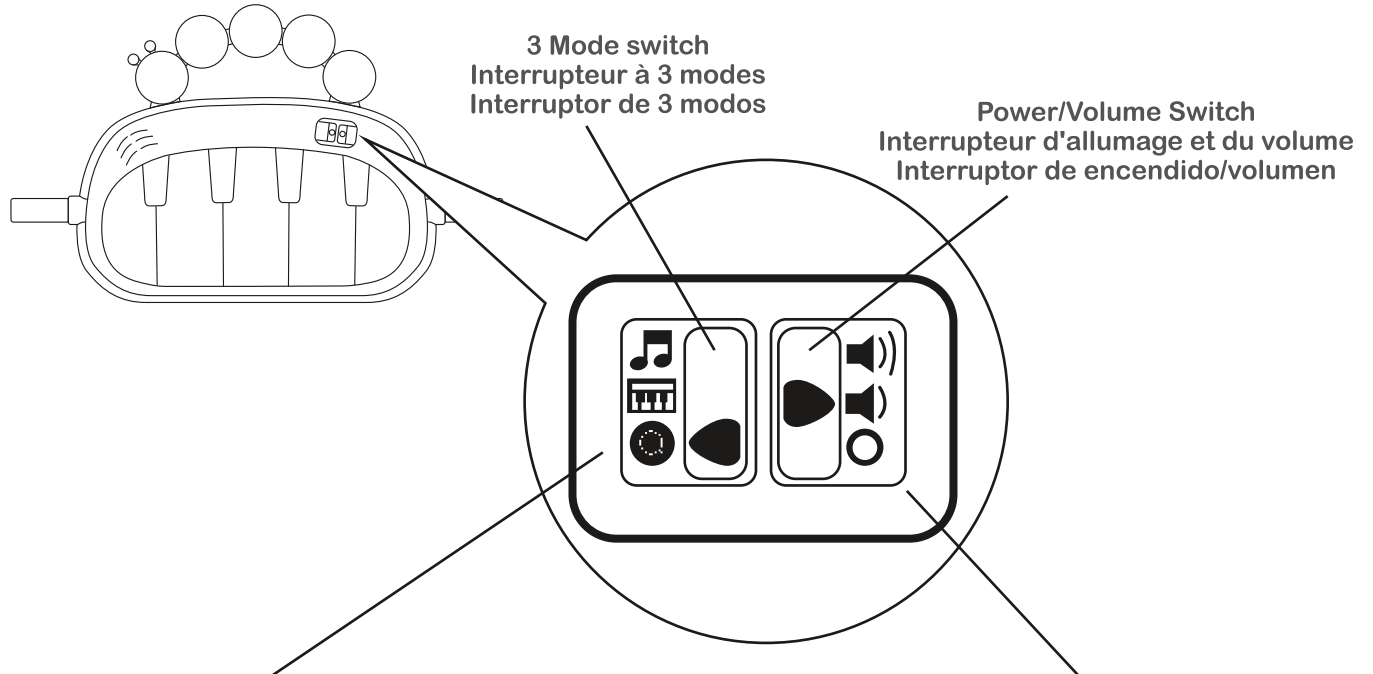
Piano Lights & Sounds / Lumières et son du piano / Luces y sonidos del piano



		
Melody mode Mode mélodie Modo de melodía	Piano mode Mode piano Modo de piano	Discovery mode Mode découverte Modo de descubrimiento

		
High Alto Fort	Low Bajo Faible	Off Apagado Arrêt

Playard mode / Mode parc / Modo de corral:

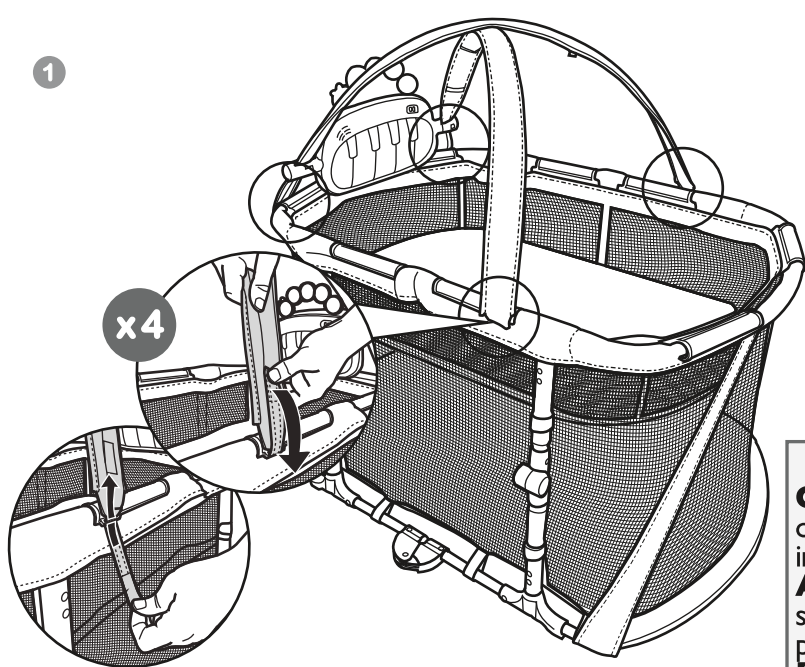

Remove toybar from the bassinet by unfastening the hook and loop straps and sliding straps out of bassinet clips.

Retirer la barre à jouets du moisé en détachant les attaches autoagrippantes et en faisant glisser celles-ci hors des tubulures de fixation du moisé.

Retire la barra de juguetes del moisés desbrochando las correas autoadherentes y deslizando las correas fuera de los clips del moisés.

 **CAUTION:** Arches are under tension. Grasp firmly on both ends and use care while removing to avoid injury.
ATTENTION : Les arches sont sous tension. Saisir solidement à chaque extrémité et enlever avec prudence pour éviter toute blessure.
PRECAUCIÓN: Los arcos se encuentran bajo tensión. Sujetar firmemente en ambos extremos y tener cuidado al quitar daños.

Playard mode / Mode parc / Modo de corral:

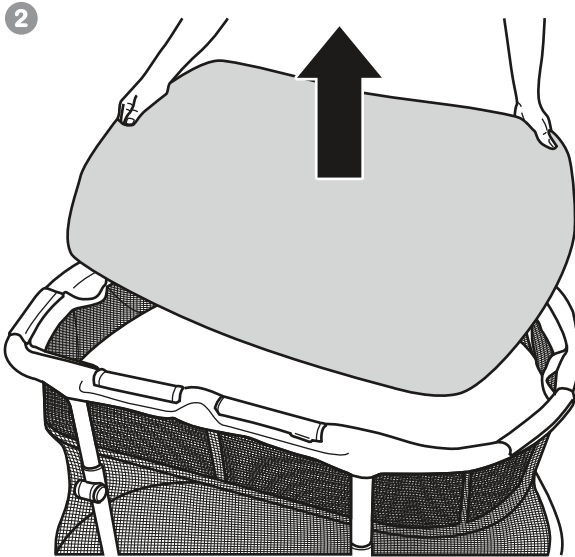

Lift mattress out of bassinnet.
Retirer le matelas du moisé.
Levante el colchón del moisés.

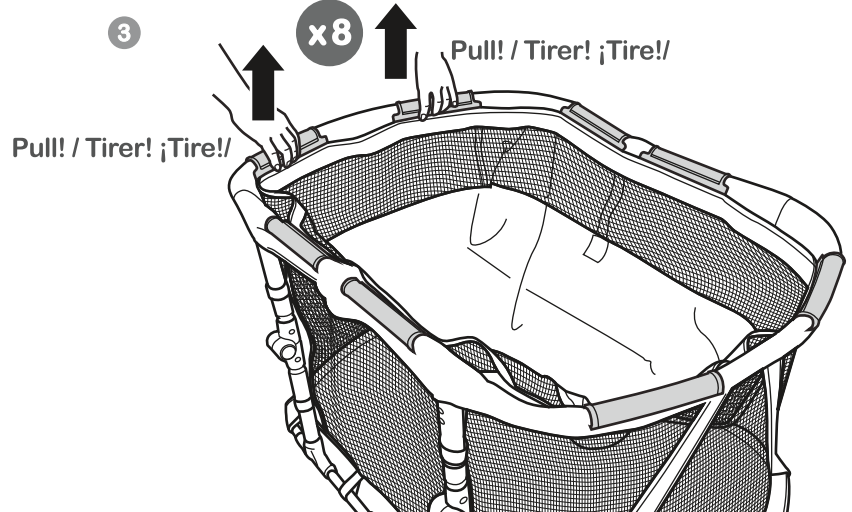

Pull up on the bassinnet clips (X8) to release bassinnet from playard top rail.

NOTE: See Troubleshooting Section to reattach bassinnet.

Tirer les tubulures de fixation (8) du moisé pour le libérer du rail supérieur du parc.

REMARQUE : Voir la section Dépannage pour fixer de nouveau le moisé.

Tire hacia arriba de los clips del moisés (8) para soltar el moisés de la barra superior del corral.

NOTA: Consulte la sección de resolución de problemas para volver a colocar el moisés.

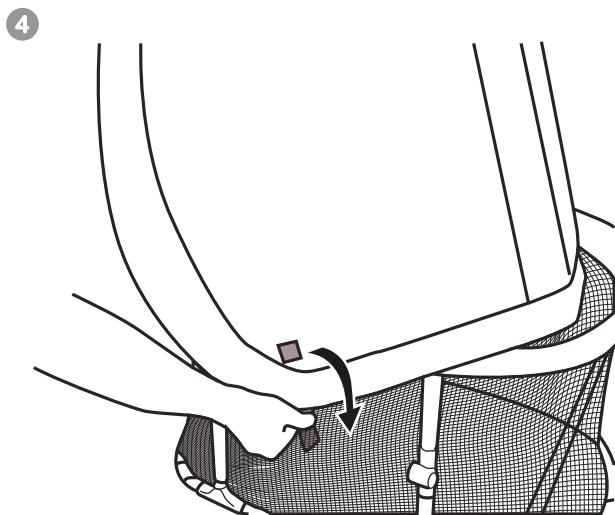

Open the 4 hook and loop straps on each corner of the mattress pad **B**.

Ouvrir les 4 attaches autoagrippantes à chaque coin du matelas **B**.

Abra las 4 cintas autoadherentes de cada esquina del acojinado del colchón **B**.

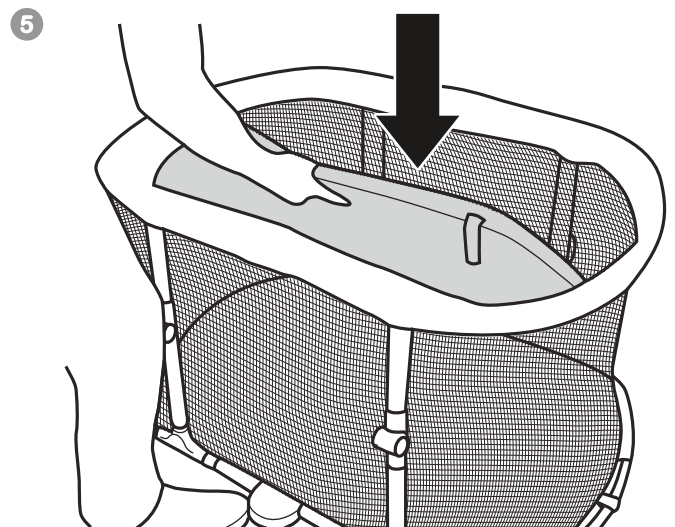

Place Mattress into bottom of playard.

Placer le matelas au fond du parc.

Coloque el colchón en la parte inferior del corral infantil.

Playard mode / Mode parc / Modo de corral:

6

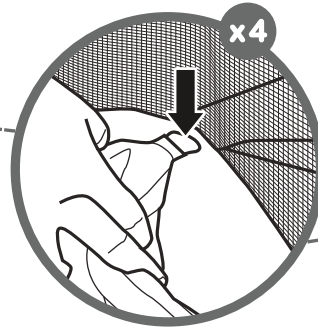
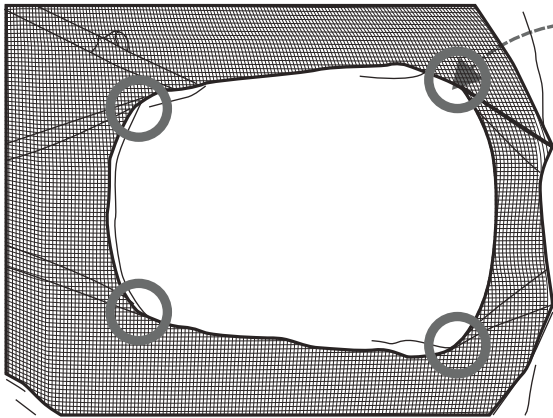

Corner slots
Fentes des angles
Ranuras de esquina

Secured Straps
Sangles sécurisées
Correas de seguridad

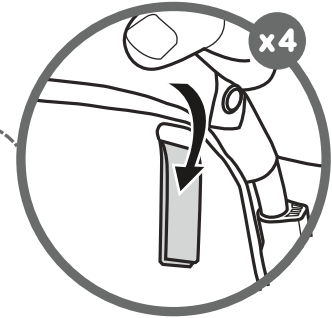

Insert hook and loop straps through the slots in the corners of the playard. Secure strap on the underside of the playard.

Insérer les attaches autoagrippantes dans les fentes des coins du parc. Fixer la sangle sur la face intérieure du parc.

Introduzca las correas autoadherentes por las ranuras de las esquinas del corral. Fije la correa de seguridad en la parte inferior del corral.

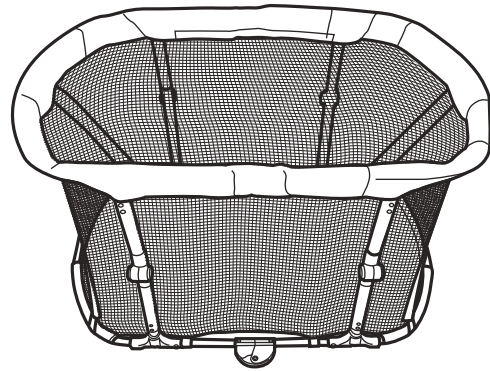

FINISHED! / TERMINÉ! / ¡TERMINÓ!

Play Gym / Parc d'activités / Gimnasio:

- 1 Remove toybar and mattress from bassinet.
- 2 Flip mounting tabs out from underneath the play mat.
- 3 Insert toybar straps through slots on mounting tabs to secure toybar to mat.

- 1 Retirer la barre à jouets et le matelas du moisé.
- 2 Sortir les languettes de montage de dessous le tapis de jeu.
- 3 Insérer les sangles de la barre à jouets dans les fentes des languettes de montage pour fixer la barre à jouets au tapis.

- 1 Retire la barra de juguetes y el colchón del moisés.
- 2 Extraiga las lengüetas de montaje de la parte inferior del colchón
- 3 Inserte las correas de la barra de juguetes a través de las ranuras de las lengüetas de montaje para fijar la barra de juguetes al colchón.

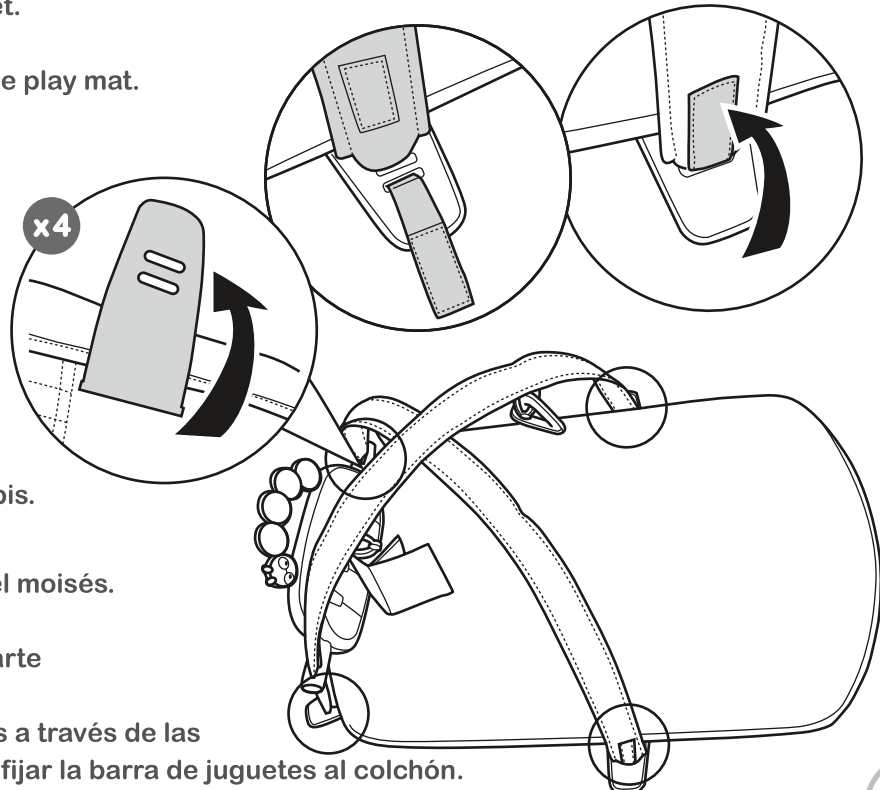

EZ 3 Step Fold™ / EZ 3 Step Fold^{MC} / EZ 3 Step Fold™:



NOTE: Playard can be folded with the bassinets unit attached. **CAUTION:** You MUST remove the mattress and toy bar first.

REMARQUE : Le parc peut être plié avec le moisé fixé. **ATTENTION :** Le matelas et la barre à jouets DOIVENT d'abord être retirés.

NOTA: El corral se puede plegar con el moisés acoplado. **PRECAUCIÓN:** Primero DEBE quitar el colchón y la barra de juguetes.

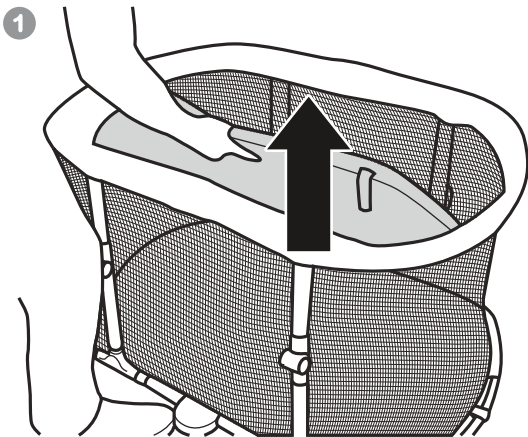

1 Remove mattress from product.
Retirer le matelas du produit.
Retire el colchón del producto.

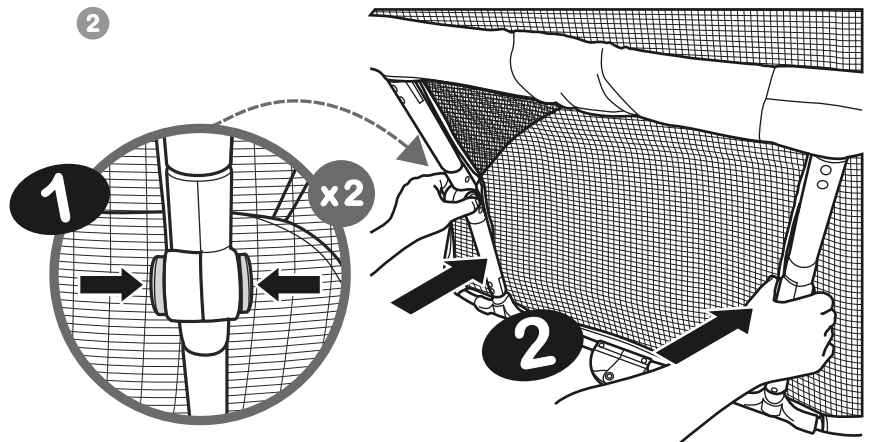

2 Squeeze release knobs on side of the playard. Press in on bars to fold the side down. Repeat on both sides of the playard.

Serrer les deux boutons de déverrouillage sur le côté du parc. Appuyer sur les barres pour les rabattre vers le bas. Répéter de l'autre côté, afin que le parc soit complètement à plat.

Apriete los dos botones de desbloqueo del lateral del corral. Presione sobre las barras para plegar el lado hacia abajo. Repita la operación en el otro lado hasta que el corral quede completamente plano.

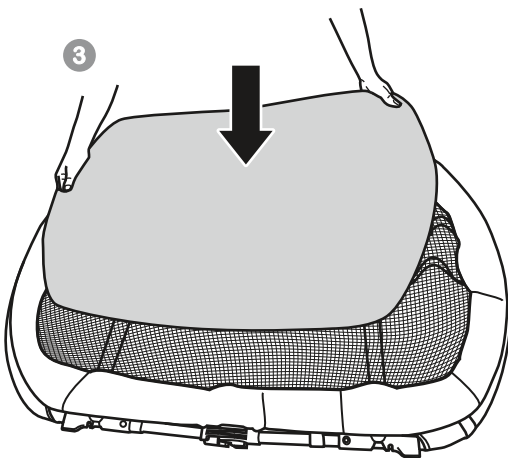

3 Lay mattress on top of flattened playard.
Étendre le matelas sur le dessus du parc qui est à plat.
Coloque el colchón sobre el corral aplanado.

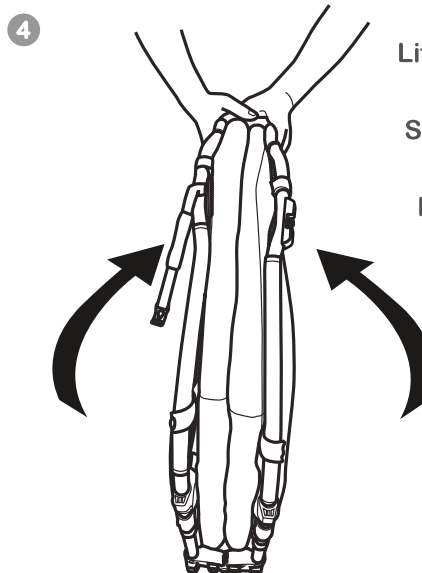

4 Lift up both sides of playard to fold.

Soulever les deux côtés du parc pour le plier.

Levante ambos lados del corral para plegarlo.

EZ 3 Step Fold™ / EZ 3 Step Fold^{MC} / EZ 3 Step Fold™:

5

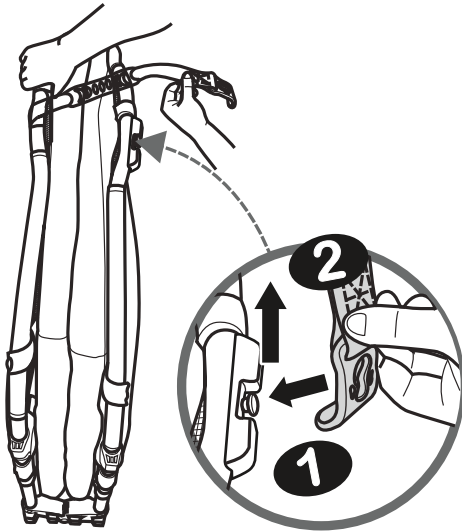

Attach carry strap end to post on playard to secure the playard.

Fixer l'extrémité de la sangle de transport au montant du parc pour sécuriser le parc.

Sujete el extremo de la correa de transporte al poste del corral para asegurarlo.

6

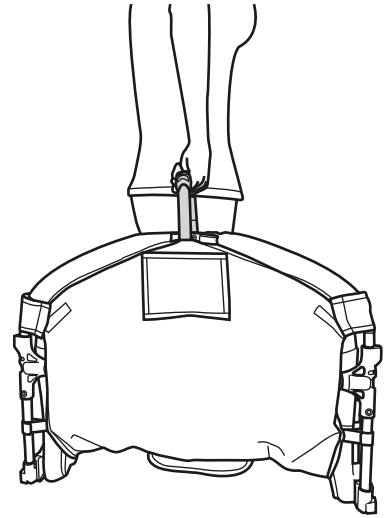

FINISHED! / TERMINÉ! /
¡TERMINÓ!

Storage / Rangement / Almacenamiento:

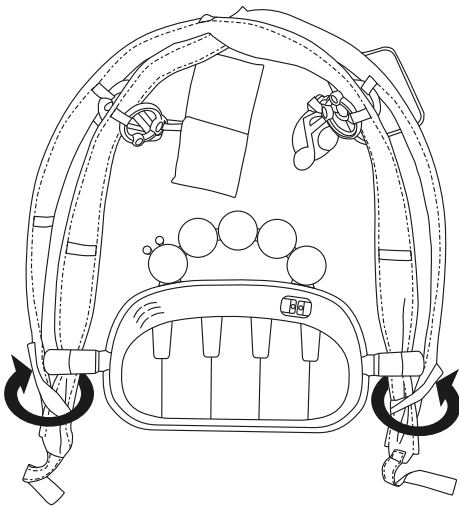

Lay toybar on the floor and fold bars onto each other. Then wrap hook and loop straps on rear bars around front bar and secure to hook and loop pad on rear bar.

Poser les barres à jouets sur le sol et replier les barres sur elles-mêmes. Puis enrouler les attaches autoagrippantes se trouvant à l'arrière des barres autour de la partie frontale des barres et les faire adhérer sur la bande agrippante à l'arrière.

Coloque las barras de juguetes en el piso y pliéguelas una sobre otra. Utilice las correas autoadherentes inferiores de las barras para sujetarlas como se muestra en la imagen.

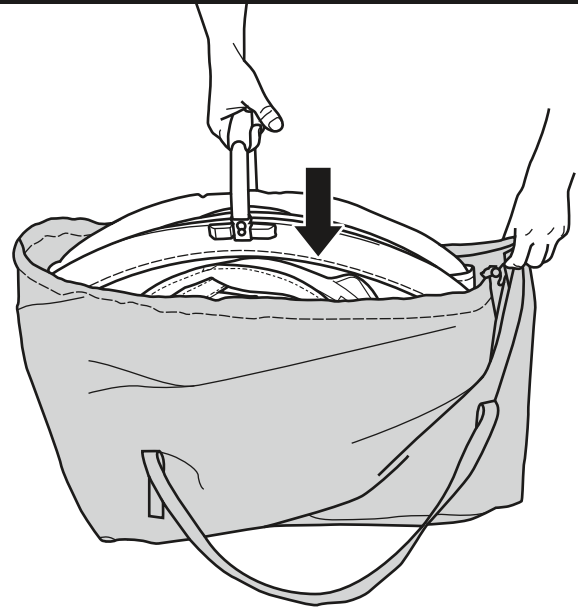

Playard, Bassinet and Toybar can be placed in the storage bag for both extended storage and transporting.

Le parc de jeu, le moisé et la barre à jouets peuvent être placés dans le sac de rangement à la fois pour un entreposage prolongé et le transport.

El corral, el moisés y la barra de juguetes pueden colocarse en la bolsa de almacenamiento tanto para guardarlos como para transportarlos.

Battery Installation / Instalación de las pilas / Installation des Piles

FCC Statement / CAN ICES-3 (B) / NMB-3(B)

This device complies with Part 15 of the FCC rules. Operation is subject to the following two conditions:

- 1 this device may not cause harmful interference, and
- 2 this device must accept any interference received, including interference that may cause undesired operation.

WARNING: Changes or modifications to this unit not expressly approved by the party responsible for compliance could void the user's authority to operate the equipment.

NOTE: This equipment has been tested and found to comply with the limits for a Class B digital device, pursuant to Part 15 of the FCC Rules. These limits are designed to provide reasonable protection against harmful interference in a residential installation. This equipment generates, uses and can radiate radio frequency energy and, if not installed and used in accordance with the instructions, may cause harmful interference to radio communications.

However, there is no guarantee that interference will not occur in a particular installation. If this equipment does cause harmful interference to radio or television reception, which can be determined by turning the equipment off and on, the user is encouraged to try to correct the interference by one or more of the following measures:

Reorient or relocate the receiving antenna.

Increase the separation between the equipment and receiver.

Connect the equipment into an outlet on a circuit different from that to which the receiver is connected.

Consult the dealer or an experienced radio/TV technician for help.

Battery Information



The musical toy requires (3) size AA/LR6 (1.5v) alkaline batteries for normal operation (not included).

CAUTION: Follow the battery guidelines in this section. Otherwise, battery life may be shortened or the batteries may leak or rupture.

- Always keep batteries away from children.
- Do not mix old and new batteries.
- Do not mix alkaline, standard, or rechargeable batteries.
- Only batteries of the same or equivalent type as recommended are to be used.
- Install the batteries so that the polarity of each one matches the markings in the battery compartment.
- Do not short-circuit the batteries.
- Do not store batteries in areas that have extreme temperatures (such as attics, garages, or automobiles).
- Remove exhausted batteries from the battery compartment.
 - Never attempt to recharge a battery unless it is specifically marked "rechargeable."

Battery Installation • Instalación de las pilas • Installation des Piles

- Rechargeable batteries are to be removed from the toy before being charged.
- Rechargeable batteries are only to be charged under adult supervision.
- Do not use rechargeable alkaline batteries in a Ni-Cad or Ni-MH battery charger.
- Please use the correct disposal method for batteries.
- Remove batteries before putting the product into storage for a prolonged period of time.
- Do not dispose of product or batteries in fire, batteries may explode or leak.

 This symbol indicates that the product is not to be disposed of in household waste as batteries contain substances that can be damaging to the environment and health. Contact local authority  for recycling & collection information.

Déclaration de la FCC / NORME CANADIENNE ICES-3 (B)/NMB 3 (B)

Cet appareil est conforme à la section 15 des règlements de la FCC. Son fonctionnement est soumis aux deux conditions suivantes :

- (1) ce périphérique ne doit pas émettre d'interférences préjudiciables, et
- (2) ce périphérique doit accepter toutes les interférences reçues, y compris celles pouvant provoquer un fonctionnement préjudiciable.

MISE EN GARDE : Toute modification de ce produit n'ayant pas été expressément approuvée par l'autorité responsable de la conformité à la réglementation peut annuler le droit de l'utilisateur à exploiter l'équipement.

REMARQUE : Cet équipement a été testé et déclaré conforme aux limites relatives aux appareils numériques de catégorie B conformément à l'article 15 du règlement de la FCC. Ces limitations sont conçues pour fournir une protection raisonnable contre les interférences nocives dans un environnement domestique. Cet équipement produit, utilise et émet une énergie de radiofréquence et s'il n'est pas installé et utilisé conformément aux directives, il est susceptible de produire des interférences nocives aux communications radio.

Cependant, il n'y a aucune garantie qu'il ne produira pas d'interférence dans une installation particulière. Si cet appareil occasionne des interférences nuisibles aux réceptions radio ou télévisuelles, ce qui peut être déterminé en allumant et en éteignant l'appareil, il est conseillé à l'utilisateur d'essayer de corriger cette interférence grâce à l'une ou plusieurs des mesures suivantes :

- réorienter et repositionner l'antenne de réception;
- augmenter la distance entre l'équipement et le récepteur;
- brancher l'équipement sur la prise électrique d'un circuit différent de celui auquel le récepteur est relié;
- consulter le détaillant ou technicien radio/TV expérimenté pour obtenir de l'assistance.

Information sur les piles

Le jouet musical nécessite (3) piles alcalines de taille AA/LR6 (1,5v) pour fonctionner normalement (non inclus).

ATTENTION : Observer les instructions d'utilisation des piles dans cette section. Sinon l'autonomie de la pile peut être raccourcie ou les piles peuvent fuir ou se rompre.

- Toujours garder les piles hors de la portée des enfants.
- Ne pas mélanger des piles neuves et usagées.

Battery Installation • Instalación de las pilas • Installation des Piles

- Ne pas mélanger des piles alcalines, standard ou rechargeables.
- Utiliser uniquement des piles identiques ou équivalentes au type recommandé.
- Installer les piles afin que la polarité de chacune d'elles coïncide avec les repères du compartiment des piles.
- Ne pas le mettre les piles en court-circuit.
- Ne pas stocker les piles dans des endroits où les températures sont extrêmes (comme les greniers, les garages ou les automobiles).
- Toujours retirer les piles usagées du compartiment des piles.
- Ne pas essayer de recharger les piles s'il n'est pas indiqué spécifiquement qu'elles sont « rechargeables ».
- Les batteries rechargeables doivent être retirées du jouet avant de les charger.
- Les batteries rechargeables doivent uniquement être rechargées sous la supervision d'un adulte.
- Ne pas utiliser des batteries alcalines rechargeables dans un chargeur de batteries pour Ni-Cad ou Ni-MH.
- Utiliser la méthode de mise au rebut correcte pour les batteries/piles.
- Retirer les piles avant de ranger le produit pour une longue période de temps.
- Ne pas jeter les piles dans le feu, car elles risquent d'exploser ou de fuir.

 Ce symbole indique que le produit ne doit pas être jeté dans les ordures ménagères, car les piles contiennent des substances qui peuvent être nocives pour l'environnement et la santé. Vérifier avec les autorités locales pour les informations relatives au recyclage et à la collecte.

Declaración FCC / CAN ICES-3 (B) / NMB-3(B)

Este monitor satisface la parte 15 del reglamento FCC. Su utilización está sujeta a las siguientes dos condiciones:

1 este dispositivo no puede causar interferencia perjudicial, y

2 este dispositivo debe aceptar cualquier interferencia recibida, incluso interferencias que puedan causar una operación no deseada.

ADVERTENCIA: Los cambios o modificaciones a esta unidad no aprobados expresamente por la parte responsable del cumplimiento podrían anular la autoridad del usuario para utilizar el equipo.

NOTA: Este equipo se sometió a pruebas y se determinó que cumple con los límites de un dispositivo digital clase B, de conformidad con la parte 15 de las normas de la FCC. Estos límites están diseñados para brindar protección razonable contra interferencias perjudiciales en una instalación residencial. Este dispositivo genera, utiliza y puede irradiar energía de radiofrecuencia y, si no es instalado y utilizado de acuerdo a las instrucciones, puede causar interferencias perjudiciales en las comunicaciones de radio.

Sin embargo, no hay garantía de que no se produzcan interferencias en una instalación determinada. Si el dispositivo causa interferencias perjudiciales en la recepción de la señal de radio o televisión, lo cual puede comprobarse entendiéndolo y apagándolo alternativamente, se recomienda al usuario corregir la interferencia por uno de los siguientes procedimientos:

Cambie la orientación o la ubicación de la antena receptora.

Aumentar la separación entre el equipo y el receptor.

Conectar el equipo en un tomacorriente de un circuito diferente al cual está conectado el receptor.

18 Solicitar ayuda al distribuidor o a un técnico experimentado en radio y televisión.

Información de la pila

El juguete musical necesita (3) pilas alcalinas de tamaño AA/LR6 (1,5 v) para funcionar normalmente (no incluido).

PRECAUCIÓN: Siga las directrices sobre las pilas en esta sección. De lo contrario, la vida útil de las pilas podría acortarse o éstas podrían tener fugas o reventar.

- Mantenga siempre las pilas fuera del alcance de los niños.
- No mezcle las baterías viejas con las nuevas.
- No mezcle las pilas alcalinas, estándar o recargables.
- Sólo deben utilizarse pilas del mismo tipo o equivalente al recomendado.
- Instale las pilas de forma que la polaridad de cada una coincida con las marcas del compartimento de las pilas.
- No provoque cortocircuitos en las pilas.
- No guarde las pilas en zonas con temperaturas extremas (como áticos, garajes o automóviles).
- Retire las pilas gastadas del compartimento de las pilas.
- Nunca intente recargar una batería a menos que esté específicamente marcada como “recargable.”
- Las pilas recargables deben retirarse del juguete antes de cargarlas.
- Las pilas recargables sólo deben cargarse bajo la supervisión de un adulto.
- No utilice pilas alcalinas recargables en un cargador de pilas Ni-Cad o Ni-MH.
- Utilice el método correcto para desechar las pilas.
- Retire las pilas antes de guardar el producto durante un periodo de tiempo prolongado.
- No arroje el producto ni las pilas al fuego, las pilas pueden explotar o tener fugas.

 Este símbolo indica que el producto no debe tirarse a la basura doméstica, ya que las pilas contienen sustancias que pueden ser perjudiciales para el medio ambiente y la salud. Póngase en contacto con las autoridades locales para obtener información sobre reciclaje y recogida.

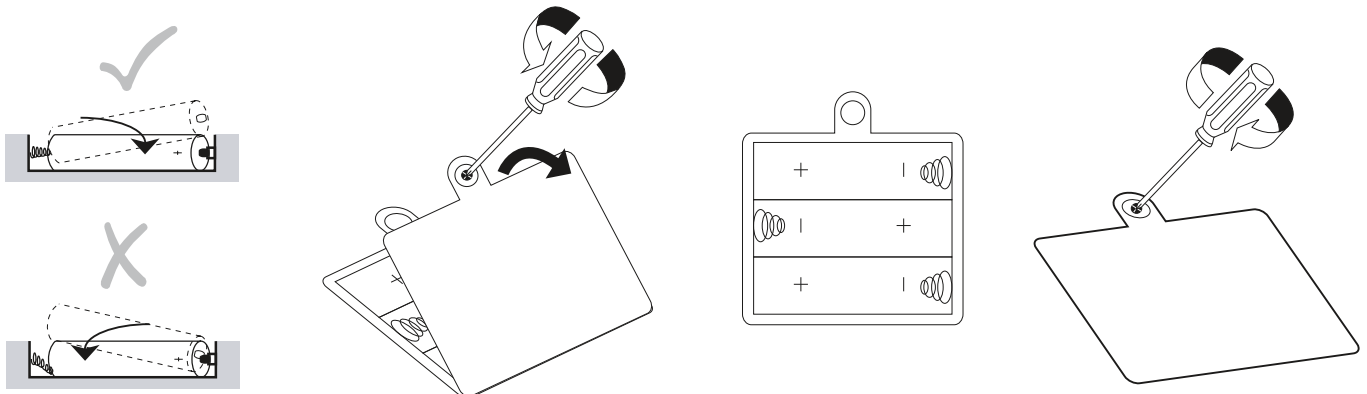
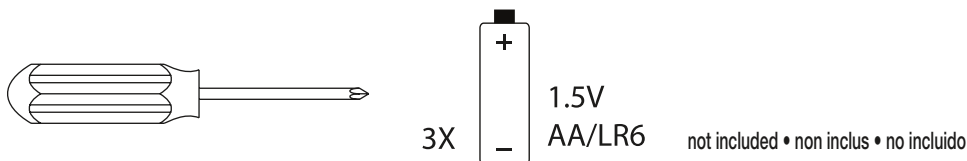

Troubleshooting / Dépannage / Solución de problemas:

NOTE: To re-attach bassinets to playard, reverse steps 1 & 2 from playard mode section. Use **CAUTION** when attaching the bassinet clips on the long top rails. Locate the bassinet clips that are closest together and press them firmly to top rail on both sides of the folding joint.

REMARQUE : Pour fixer de nouveau le moisé au parc, inverser les étapes 1 et 2 de la rubrique Mode parc. Être **PRUDENT** lors de placement des tubulures de fixation du moisé sur les longs rails supérieurs. Repérer les tubulures de fixation du moisé les plus proches les unes des autres et les appuyer fermement sur le rail supérieur de part et d'autre de l'articulation pliante.

NOTA: Para volver a acoplar el moisés al corral, invierta los pasos 1 y 2 del Modo corral. Tenga **CUIDADO** al fijar los clips del moisés a las barras superiores largas. Localice los clips del moisés que estén más juntos y presiónelos firmemente a la barra superior a ambos lados de la articulación de plegado.

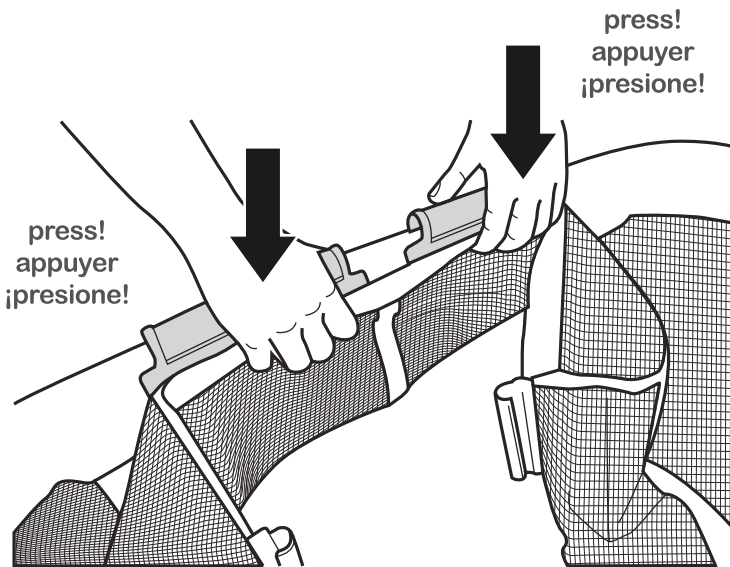

Folding Joint / Articulation pliante / Articulación de plegado

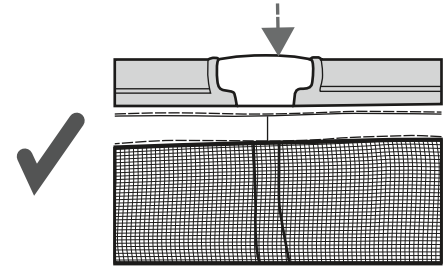

Folding Joint / Articulation pliante / Articulación de plegado

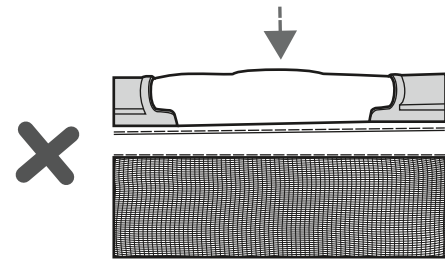

Maintenance / Entretien / Mantenimiento:

- Wipe playard and mattress surfaces clean with damp cloth and mild soap. Air dry. **DO NOT** immerse in water.
- Wash sheet before first use. Machine wash cold with like colors. Use only non-chlorine bleach if needed. Tumble dry low. Do not iron.
- Toy bar assembly and toys – Wipe clean with damp cloth and mild soap. Air dry. Do not immerse in water.
- Essuyer le parc de jeu et les surfaces du matelas avec un chiffon humide et du savon doux. Laisser sécher à l'air. **NE PAS** immerger dans l'eau.
- Laver le drap avant la première utilisation. Laver en machine à l'eau chaude avec des couleurs similaires. Utiliser uniquement de la javel sans chlore, au besoin. Sécher au sèche-linge à basse température. Ne pas repasser.
- Ensemble de la barre à jouets et jouets : Essuyer avec un chiffon humide et du savon doux. Laisser sécher à l'air. Ne pas l'immerger dans l'eau.
- Limpie las superficies del corral y del colchón con un paño húmedo y jabón suave. Secar al aire libre. **NO** la sumerja en agua.
- Lave la sábana antes del primer uso. Lave a máquina en agua fría con colores similares. Utilice lejía sin cloro sólo si es necesario. Seque en secadora a baja temperatura. No planchar.
- Montaje de la barra de juguetes y juguetes - Limpiar con un paño húmedo y jabón suave. Secar al aire libre. No la sumerja en agua.

MANUFACTURED FOR • FABRIQUÉ POUR **kids2™** **oKidsII®** ©2024 KIDS2, LLC www.kids2.com/help
KIDS2, LLC ATLANTA, GA USA 30305 • 1-800-230-8190
IMPORTED BY • IMPORTÉ PAR
KIDS2 CANADA CO. PO BOX 54059, RPA LAWRENCE PLAZA, TORONTO, ON. M6A 3B7
KIDS2 AUSTRALIA PTY LIMITED CASTLE HILL, NSW AUSTRALIA 2154 • (02) 9894-1855
KIDS2 JAPAN K.K. c/o ARK Outsourcing KK 4-3-5-704, Ebisu, Shibuya-ku, Tokyo, Japan 150-0013 • (03) 5322-6081
KIDS2 UK LTD. GROUND FLOOR, SUITE A1A, BREAKSPEAR PARK, BREAKSPEAR WAY, HEMEL HEMPSTEAD,
HP2 4TZ • +44 01582 816 080
KIDS2 EUROPE BV 5 KEIZERS, KEIZERSGRACHT 287, 1016 ED AMSTERDAM, NETHERLANDS • +31 20 2410934
KIDS2 US MÉXICO S.A. DE C.V. • (55) 5292-8488
MADE IN CHINA • HECHO EN CHINA • FABRIQUÉ EN CHINE

Please retain information for future reference. Colors and styles may vary.

Conservar ces informations pour pouvoir les consulter ultérieurement. Les couleurs et modèles peuvent varier.

Por favor, conserve la información para referencias futuras. Los colores y estilos pueden variar.

IS093024