

## USE AND CARE GUIDE

### 46 in. LED ADJUSTABLE SPECTRUM GROW LIGHT WITH REMOTE CONTROL

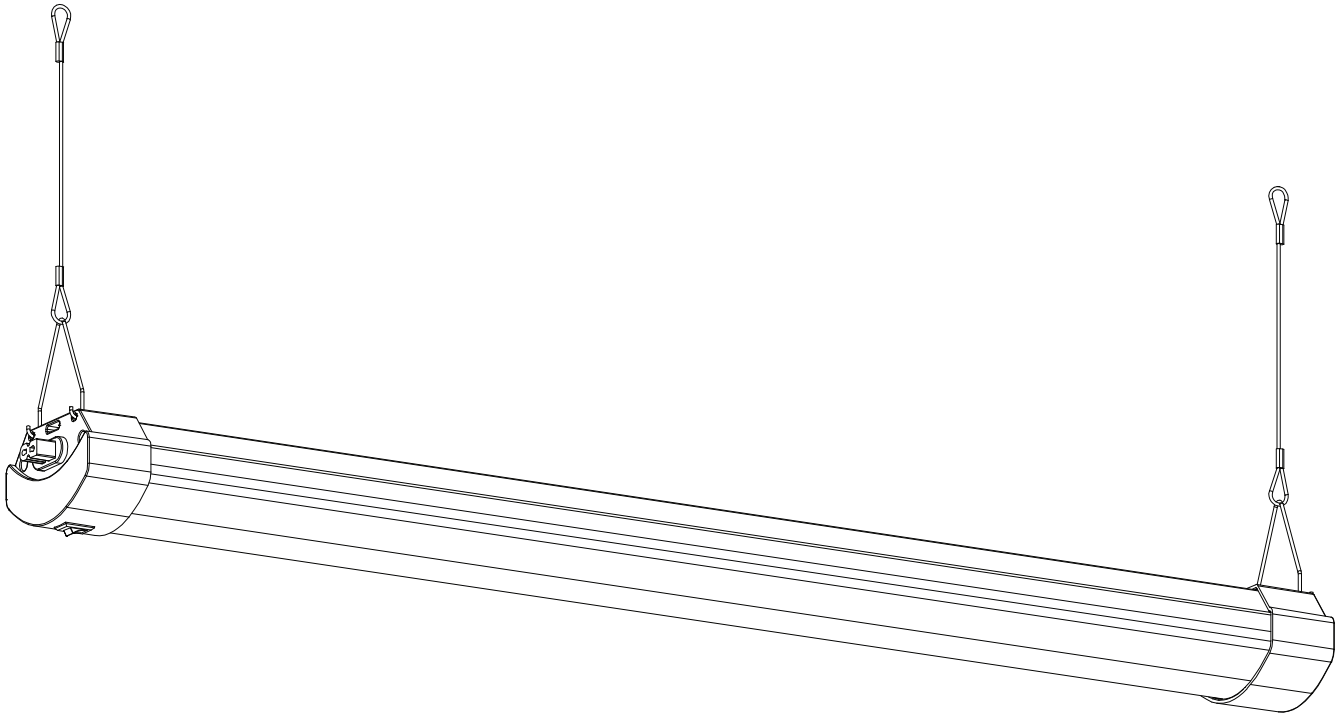

**READ BEFORE INSTALLATION**  
**SAVE THESE INSTRUCTIONS**

Questions, problems, missing parts? Before returning to  
the store, visit [feit.com/help](http://feit.com/help) for further assistance

---

#### THANK YOU

We appreciate the trust and confidence you have placed in Feit Electric through the purchase of this LED utility fixture. We strive to continually create quality products designed to enhance your home. Visit us online to see our full line of products available for your home improvement needs. Thank you for choosing Feit Electric.

# Table of Contents

Safety Information .....	2	For Hanging Installation .....	4
FCC Statement .....	2	Flush Mount Installation .....	5-6
Warranty .....	2	Mounting the Remote holder .....	6
Pre-Installation .....	3	How to pair Shoplight with Remote .....	6
Tools Required .....	3	How to use Wireless Remote .....	7
Package Contents .....	3	Using the Grow Lights .....	8

## Safety Information

### For your safety, always remember to:

- Turn off the power supply at the fuse or circuit breaker box before you install the fixture.
- Double-check all connections to be sure they are tight and correct.
- Wear rubber soled shoes and work on a sturdy wooden ladder.
- Account for small parts and destroy packing material, as these may be hazardous to children.

 **NOTE:** This fixture is designed for use in a circuit protected by a fuse or circuit breaker. It is also designed to be installed in accordance with local electrical codes. If you are unsure about your wiring, consult a qualified electrician or local electrical inspector, and check your local electrical code.

 **WARNING:** Changes or modifications to this unit not expressly approved by the party responsible for compliance could void the user's authority to operate the equipment.

 **CAUTION, IMPORTANT SAFETY INSTRUCTIONS:** This portable light-emitting-diode (LED) luminaire has a polarized plug (One blade is wider than the other) as a feature to reduce risk of electric shock. This plug will fit in a polarized outlet only one way. If the plug does not fit fully in the outlet, reverse the plug. If it still does not fit, contact a qualified electrician. Never use with an extension cord unless the plug can be fully inserted. Do not alter the plug.

 **WARNING: RISK OF SHOCK.** House electric current can cause painful shock or serious injury unless handled properly.

 **CAUTION:** Turn off the main power at the circuit breaker before installing the fixture, in order to prevent possible shock.

**NOTICE:** All connections must be in accordance with local electrical standards and the National Electrical Code (N.E.C.) or Canadian Electrical Code (C.E.C) as appropriate.  
Remove the fixture and the mounting package from the box and make sure that no parts are missing by referencing the illustrations on the installation instructions.

 **IMPORTANT:** This fixture is intended to be only installed directly beneath a ceiling mounted receptacle.

## FCC STATEMENT

This device complies with part 15 of the FCC Rules. Operation is subject to the following two conditions:

(1) This device may not cause harmful interference, and (2) this device must accept any interference received, including interference that may cause undesired operation. Note: This equipment has been tested and found to comply with the limits for a Class B digital device, pursuant to part 15 of the FCC Rules. These limits are designed to provide reasonable protection against harmful interference in a residential installation. This equipment generates, uses and can radiate radio frequency energy and, if not installed and used in accordance with the instructions, may cause harmful interference to radio communications. However, there is no guarantee that interference will not occur in a particular installation. If this equipment does cause harmful interference to radio or television reception, which can be determined by turning the equipment off and on, the user is encouraged to try to correct the interference by one or more of the following measures: Reorient or relocate the receiving antenna. Increase the separation between the equipment and receiver. Connect the equipment into an outlet on a circuit different from that to which the receiver is connected. Consult the dealer or an experienced radio/TV technician for help. Any changes or modifications not expressly approved by the manufacturer could void the user's authority to operate the equipment. CAN ICES-005 (B).

**Supplier's Declaration of Conformity:**  
47 CFR § 2.1077 Compliance Information

**Responsible Party:**  
Feit Electric Company  
4901 Gregg Road,  
Pico Rivera, CA 90660, USA  
562-463-2852

**Unique Identifier:**  
GLP46ADJS/RF/40W/LED

## Limited Warranty

This product is warranted to be free from defects in workmanship and materials for up to 5 years from date of purchase. If the product fails within the warranty period, please contact Feit Electric at [info@feit.com](mailto:info@feit.com), visit [feit.com/contact-us](http://feit.com/contact-us) or call 1-866-326-BULB (2852) for instructions on replacement or refund.

REPLACEMENT OR REFUND IS YOUR SOLE REMEDY. EXCEPT TO THE EXTENT PROHIBITED BY APPLICABLE LAW, ANY IMPLIED WARRANTIES ARE LIMITED IN DURATION TO THE DURATION OF THIS WARRANTY. LIABILITY FOR INCIDENTAL OR CONSEQUENTIAL DAMAGES IS HEREBY EXPRESSLY EXCLUDED. Some states and provinces do not allow the exclusion of incidental or consequential damages, so the above limitation or exclusion may not apply to you. This warranty gives you specific legal rights, and you may also have other rights which vary from state to state or province to province.

# Pre-Installation



**NOTE:** Hardware images are for illustration purposes only. Actual product size may vary.

## TOOLS REQUIRED

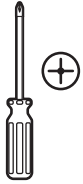

Phillips screwdriver



Pencil



Drill Bit



Drill

## PACKAGE CONTENTS



AA



BB



CC

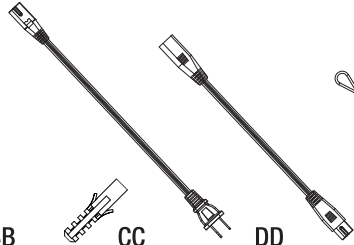

DD

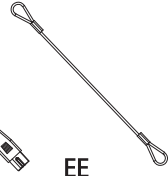

EE

FF



GG



HH

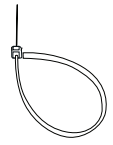

II

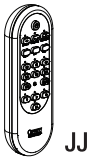

JJ



KK



LL



MM



NN



OO

Part	Description	Quantity
AA	46 in. Grow Light	1
BB	Mounting Screw	2
CC	Anchor	2
DD	5 ft Power Cord	1
EE	12 in Linkable Cable	1
FF	6 in Hanging Cables	2
GG	Screw Hooks	2

Part	Description	Quantity
HH	V-Hooks	2
II	Zip Tie	1
JJ	Remote	1
KK	Remote Holder	1
II	Anchors <small>(For remote mount)</small>	2
MM	Screws <small>(For remote mount)</small>	2
NN	Double Sided Tape <small>(For remote mount)</small>	1
OO	AAA Battery	2

# Hanging Installation

## 1 Turning off the power

- Turn the power OFF at the switch, fusebox, or circuit breaker.

## 2 Attaching the Screw Hooks Screws to a drywall ceiling

- Mark the location for the wall anchors (CC). The spacing between the wall anchors (CC) should be 45<sup>1/2</sup> inches.
- Drill holes for anchors.
- Insert anchors (CC) into holes.
- Screw in the screw hooks (GG) into the wall anchors (CC).
- For wood ceilings, screw in the screw hooks (GG) directly into the wood ceiling.

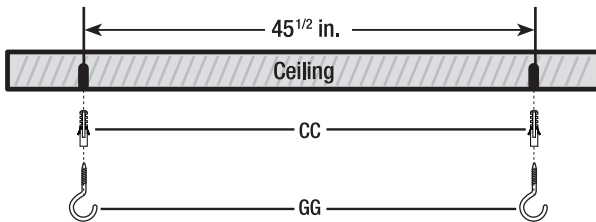

## 3 Installing the Hanging Cables to the V-hooks

- Place the V-hook (HH) through the loop of the hanging cables (FF).
- Insert the V-hook into the rectangular slots on the top of the fixture.

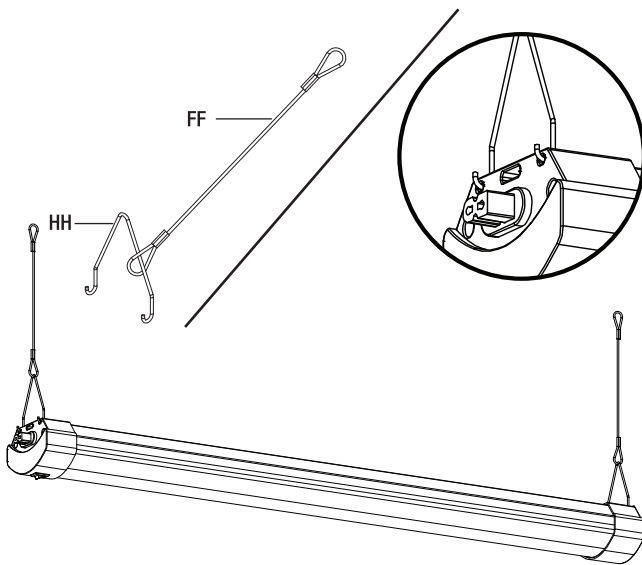

## 4 Attaching the Hanging Cables

- Attach the hanging cables (FF) onto the screw hooks (GG) and plug in the power cord (DD) into the grow light (AA).

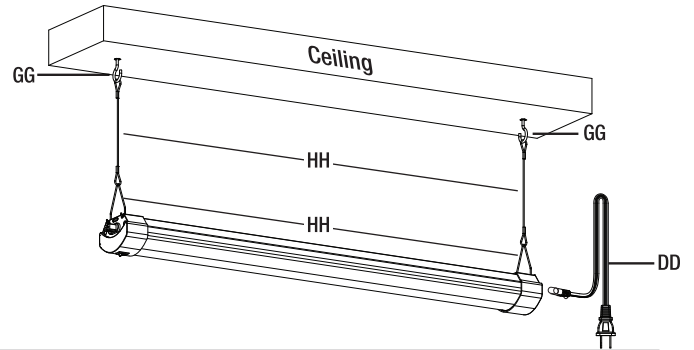

## 5 Attaching the zip tie

- Use the zip tie (II) to attach the power cord (DD) to the hanging cable (FF).

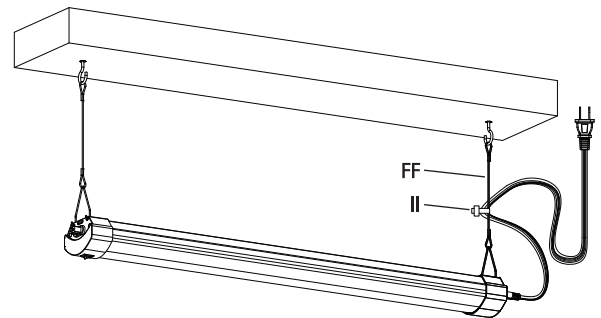

## 6 Turning on the power

- Plug in the grow light into wall outlet and power On by flipping the switch in On position.
- Turn the power ON at the switch, fusebox, or the circuit breaker.
- Turn the fixture ON/OFF using the provided remote.

## 7 Linking multiple fixtures (optional)

- Link units directly against each other or with 12 in. Linkable Cable (EE).
- Link up to 12 additional GLP46ADJS/RF/40W/LED units.

End to end installation

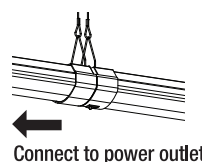

Linking cable installation

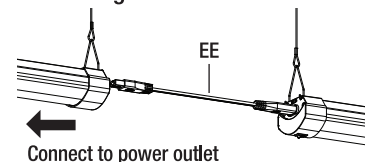

# Flush Mount Installation

## 1 Turning off the power

- Turn the power OFF at the switch, fusebox, or circuit breaker.

## 2 Attaching the Mounting Screws to a drywall ceiling

- Mark the location for the wall anchors (CC). The spacing between the wall anchors (CC) should be  $44^{5/8}$  inches.
- Drill holes for anchors.
- Insert anchors (CC) into holes.
- Screw in the mounting screws (BB) into the wall anchors (CC). Leave 0.1 in. gap between the ceiling and screw head as shown.
- For wood ceilings, screw in the mounting screws (BB) directly into the wood ceiling.

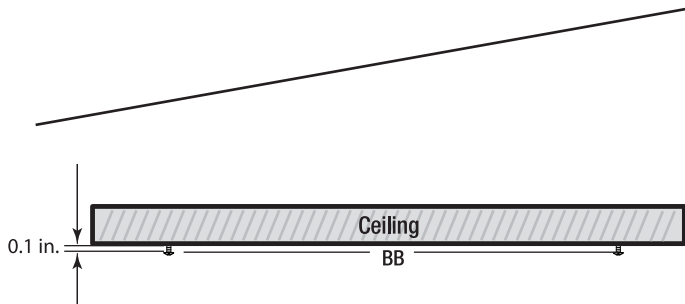
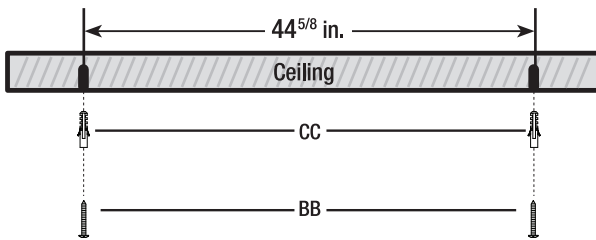

## 3 Installing the Fixture to the Mounting Screws

- Align the screw holes in the top of the fixture with the screw heads (BB).
- Lift up and slide to one side to secure the fixture.

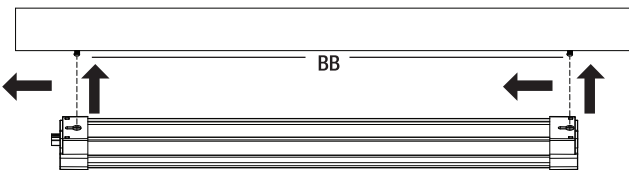

## 4 Attaching the Power Cord

- Plug in the power cord (DD) into the grow light (AA).

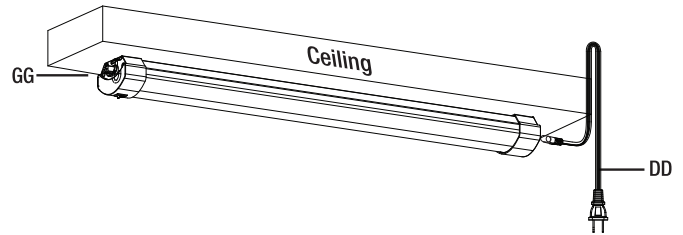

## 5 Turning on the power

- Plug in the grow light into wall outlet and power On by flipping the switch in On position.
- Turn the power ON at the switch, fusebox, or the circuit breaker.
- Turn the fixture ON/OFF using the provided remote.

## 6 Linking multiple fixtures (optional)

- Link units directly against each other or with 12 in. Linkable Cable (EE).
- Link up to 12 additional GLP46ADJS/RF/40W/LED units.

End to end installation

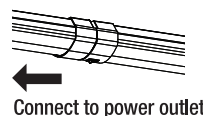

Linking cable installation

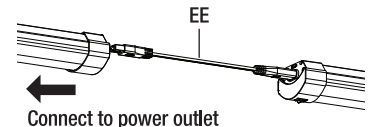

## Mounting the remote holder

### 1 Attaching the remote holder

- Mark the location for the remote anchors (II).
- Drill holes for anchors using a drill bit.
- Insert anchors (II) into holes.
- Install the screws (MM) into the wall anchors (II).
- For wood ceilings, screw in the screws (MM) directly into the wood wall.
- Double-sided tape can be used in place of screws. Remove backing on tape (NN) and secure to mount (KK).

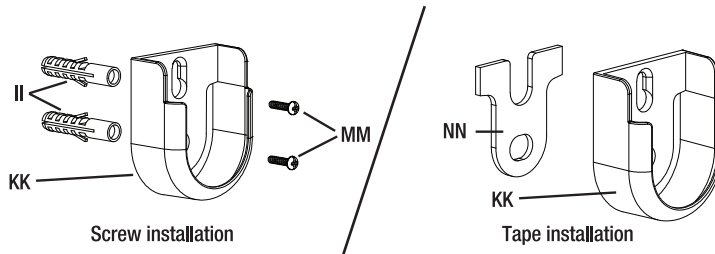

## How to pair Shoplight with Remote



**NOTE:** The shop light must be connected to power to complete the pairing process.

### 1 To pair your shoplight:

- Using the wall switch or switch on the product, turn Off the shop light then turn it back On.
- Within the initial 30 seconds of illumination, long press any of the individual control buttons (1, 2, or 3 button) until the LED above the button blinks three times, then release button.
- To indicate a successful pairing, the shop light will blink three times.
- After successfully pairing, the shop light can be controlled by individual or master control (all button).

### 2 To unpair your shoplight:

- Using the wall switch or switch on the product, turn Off the shop light then turn it back On.
- Within the initial 30 seconds of illumination, long press the originally paired individual control button until the LED above the button blinks three times, then release button.
- To indicate a successful unpairing, the shop light will blink one time.
- After successfully unpairing, the shop light can be paired again by following the pairing instructions.

# How to Use Wireless Remote:

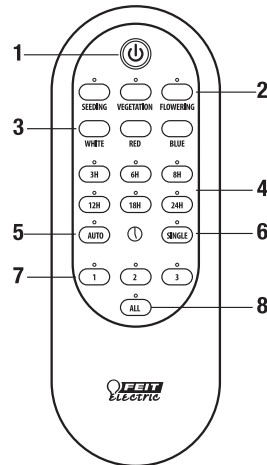

## 1 Power Button

- Press the power button to turn the shop light on and off.

## 2 Grow Settings Buttons

- Grow setting refers to the grow stage of the plant. (Refer to the 3 growing stages on page 8.)

## 3 Adjustable Color Spectrum Buttons

- Switch colors to match the plants growth stage and increase productivity.

## 4 Timer Buttons

- Timer can be set by selecting from one of the preset options: 3H, 6H, 8H, 12H, 18H, 24H. The light will be turned Off at the selected time.

## 5 Auto Mode Button

- Press the Auto Mode button to repeat the timer everyday at the same time.
- Example: If you want the grow lights to turn On everyday at 1:00pm and to turn Off at 9:00pm, then you would set your timer at 1:00pm. The parameters will be 8H timer and Auto mode.

## 6 Single Mode Button

- Press the Single Mode button to set the timer for one-time only. Single mode will not repeat the timer the following day.
- Example: If you want the grow lights to stay On for 12 hours for one time only. The parameters will be 12H timer and Single mode.

## 7 Individual Control

- By pressing 1, 2, or 3 button, you can control an individual or set of shop lights that are paired to that control number.

## 8 Group Control

- By pressing the All button, you can control all the shop lights that are paired to the remote.

# Using the Grow Lights

## Recommended Light to Plant Distance

Plant types are generally categorized into high or low light level plant categories. The PAR value of a plant light equates to the amount of light energy that a plant can absorb. The higher the PAR, the more intense the light energy a plant can absorb facilitating accelerated vegetative and/or flowering growth. Below are the plant types and recommended optimal light energy absorption distances based on this LED Grow Light:

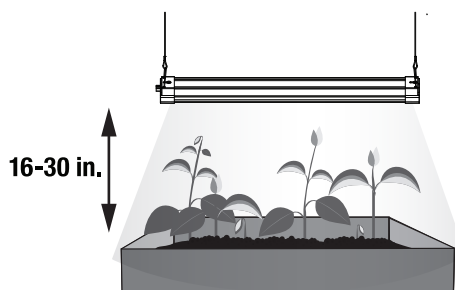

### High light plants

Tomatoes, peppers, perennials, etc.  
Seedlings Stage – 6 in. through 2 weeks of vegetative stage  
Vegetative and/or Flowering Stage – 16-30 in.

### Low light plants

Herbs and leafy greens (such as basil lettuce).  
Seedlings Stage – 12 in. through 2 weeks of vegetative stage  
Vegetative and/or Flowering Stage – 24-30 in.

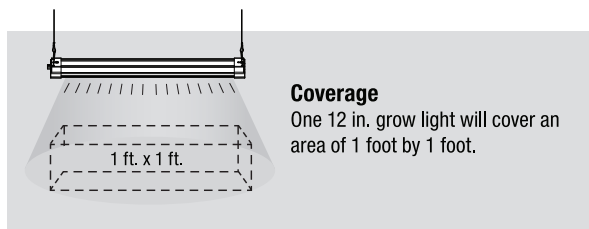

### Coverage

One 12 in. grow light will cover an area of 1 foot by 1 foot.

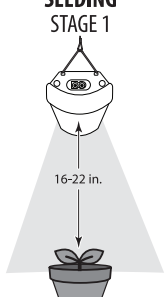
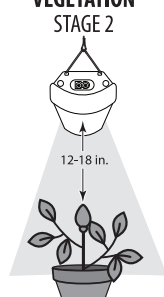
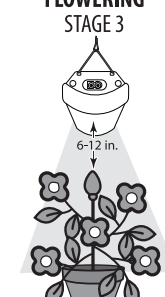
SEEDING STAGE 1	VEGETATION STAGE 2	FLOWERING STAGE 3
		
Blue/White Light 16hrs ON 8hrs OFF 2-3 weeks	White Light 16hrs ON 8hrs OFF 4-6 weeks	Red / White Light 12hrs ON 12hrs OFF 2-4 weeks

\* The height is the distance between the light source to the top of the plant.  
Increase the height of the telescoping post if dry spots on the plant begin to form.

\*\* Growth cycle depends on the type of plant.

## Plants in Seedling Growth Stage

- The recommended growth cycle is 16 or more hours of light a day.
- Seeds typically germinate in five to 10 days given optimal conditions. You'll know seeds have germinated as soon as you see a green plant emerging from the soil.
- The plant is now in the seedling stage. The time in this stage is two to three weeks.

## Plants in Vegetative Growth Stage

- The recommended growth cycle is 18 hours of light during the vegetative growth stage. This light cycle will create an environment that mimics the photoperiod in the summer with long days. It is during the vegetative growth stage that cloning, transplanting, pruning, and bending are all initiated.
- Turn your LED grow light ON for 18 hours a day and then turn the light OFF and leave your plant in the dark for another six hours. Most plants will need four to six weeks in the vegetative cycle before reaching the flowering stage.

## Plants in Budding and Flowering Growth Stage

- Pre-flowers are the first indication that the plant is ready to move into the budding and/or flowering stage of growth.
- The pre-flowers grow at branch internodes just behind the leaf spur typically around the fourth week of vegetative growth, when the plant is six to eight weeks old.
- When you start seeing pre-flowers forming this means that the plants are ready to go into the flowering stage. You can continue to grow in the vegetative growth stage or switch to flowering at this point. The pre-flower looks like a regular female flower with white fuzzy pistils. The pre-flowering can take from one to two weeks.
- Wait to induce flowering until pre-flowers have appeared. Induce flowering by switching your light cycle to 12 hours of uninterrupted darkness and 12 hours of light.

### Notes:

- If LED grow light is installed as a flush mount fixture under a cabinet or canopy where distance cannot be adjusted, mount at the min of 24" distance.
- If LED grow light can be hung from a ceiling, cabinet or canopy, use the supplied hanging assembly or purchase a chain separately to adjust height of LED light to maintain the recommended distances as the plant grows.
- For taller plants including tomatoes, mounting one (1) grow light overhead and one (1) grow light as a side light on either side of the plant will provide additional supplemental light supporting fuller plant growth for a bushy plant.



# GUIDE D'UTILISATION ET D'ENTRETIEN

**SPECTRE RÉGLABLE À DEL DE 46 po.  
CROÎTRE LA LUMIÈRE  
AVEC TÉLÉCOMMANDE**

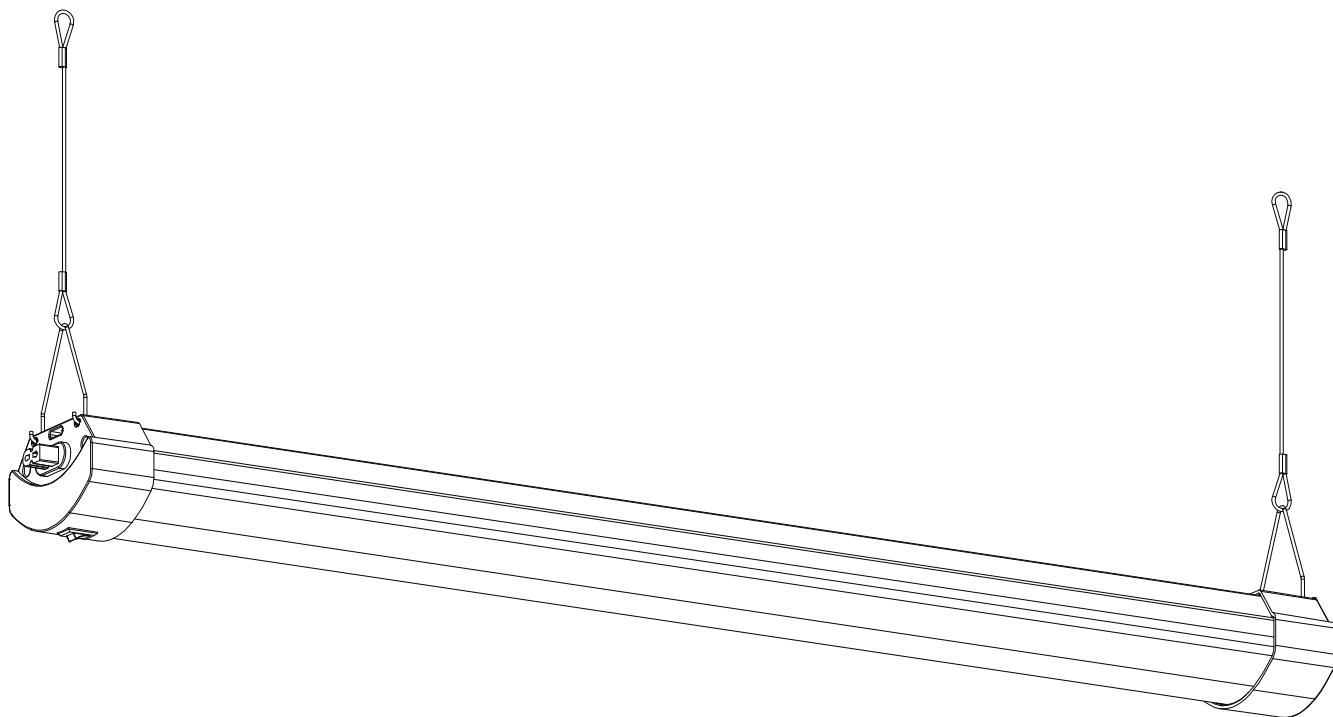

**A LIRE AVANT L'INSTALLATION  
CONSERVEZ CES INSTRUCTIONS**

Des questions, des problèmes, des pièces manquantes ? Avant de retourner au magasin, visitez [feit.com/help](http://feit.com/help) pour obtenir de l'aide.

---

#### MERCI

Nous apprécions la confiance que vous accordez à Feit Electric lors de l'achat de cette lampe utilitaire à LED. Nous nous efforçons de créer continuellement des produits de qualité conçus pour embellir votre maison. Visitez-nous en ligne pour voir notre gamme complète de produits disponibles pour vos besoins de rénovation domiciliaire. Merci d'avoir choisi Feit Electric.

# Table des matières

Informations de sécurité .....	10	Pour installation suspendue .....	12
Déclaration FCC .....	10	Installation encastrée.....	13
Garantie.....	10	Montage du support de télécommande.....	14
Pré-installation.....	11	Comment jumeler Shoplight avec Remote .....	14
Outils nécessaires.....	11	Comment utiliser la télécommande sans fil .....	15
Contenu du colis .....	11	Utilisation des lampes de culture .....	16

## Information sur la sécurité

### Pour votre sécurité, pensez toujours à :

- Coupez l'alimentation électrique au niveau de la boîte à fusibles ou à disjoncteurs avant d'installer le luminaire.
- Vérifiez toutes les connexions pour vous assurer qu'elles sont bien serrées et correctes.
- Portez des chaussures à semelles en caoutchouc et travaillez sur une échelle en bois solide.
- Tenez compte des petites pièces et détruisez le matériel d'emballage, car ils peuvent être dangereux pour les enfants.



**REMARQUE :** Ce luminaire est conçu pour être utilisé dans un circuit protégé par un fusible ou un disjoncteur. Il est également conçu pour être installé conformément aux codes électriques locaux. Si vous n'êtes pas sûr de votre câblage, consultez un électricien qualifié ou un inspecteur électrique local et vérifiez votre code électrique local.



**AVERTISSEMENT :** Les changements ou modifications apportés à cet appareil non expressément approuvés par la partie responsable de la conformité peuvent annuler le droit de l'utilisateur à utiliser l'équipement.



**ATTENTION, INSTRUCTIONS DE SÉCURITÉ IMPORTANTES :** Ce luminaire portatif à diodes électroluminescentes (DEL) est doté d'une fiche polarisée (une lame est plus large que l'autre) afin de réduire le risque de choc électrique. Cette fiche s'insère dans une prise polarisée dans un seul sens. Si la fiche ne rentre pas complètement dans la prise, inversez la fiche. S'il ne rentre toujours pas, contactez un électricien qualifié. Ne jamais utiliser avec une rallonge à moins que la fiche ne puisse être complètement insérée. Ne modifiez pas la prise.



**AVERTISSEMENT :** RISQUE DE CHOC. Le courant électrique de la maison peut provoquer un choc douloureux ou des blessures graves s'il n'est pas manipulé correctement.



**ATTENTION :** Coupez l'alimentation principale au disjoncteur avant d'installer le luminaire, afin d'éviter tout choc possible.

**AVIS :** Toutes les connexions doivent être conformes aux normes électriques locales et au Code national de l'électricité (N.E.C.) ou au Code canadien de l'électricité (C.E.C) selon le cas. Retirez le luminaire et l'ensemble de montage de la boîte et assurez-vous qu'aucune pièce ne manque en vous référant aux illustrations sur les instructions d'installation.



**IMPORTANT :** Ce luminaire est destiné à être installé uniquement directement sous une prise de courant montée au plafond.

## DÉCLARATION FCC

Ce dispositif est conforme à la partie 15 des règles de la FCC. Le fonctionnement est soumis aux deux conditions suivantes, cet appareil : 1) ne doit pas causer d'interférences nuisibles, 2) doit accepter toutes les interférences reçues, y compris celles susceptibles de provoquer des interférences nuisibles. Remarque : Cet équipement a été testé et répond aux limites établies pour les appareils numériques de catégorie B, conformément à la partie 15 des règles de la FCC. Ces limites sont établies afin d'offrir une protection raisonnable contre toute interférence nuisible dans une installation résidentielle. Cet équipement génère, utilise et émet de l'énergie radioélectrique et peut causer des interférences nuisibles dans les communications radio s'il n'est pas correctement installé et utilisé. Toutefois, rien ne garantit qu'aucune interférence ne se produira dans une installation donnée. Si cet équipement cause des interférences nuisibles aux communications radiophoniques ou télévisuelles, lesquelles peuvent être repérées en allumant et en éteignant l'équipement, l'utilisateur peut essayer de remédier au problème par l'une des mesures suivantes : réorienter ou déplacer l'antenne réceptrice. Augmenter la distance entre l'équipement et le récepteur. Brancher l'équipement dans une prise qui ne se trouve pas sur le même circuit que celui dans lequel le récepteur est connecté. Consulter le fournisseur ou un technicien radio/TV expérimenté pour obtenir de l'aide. Tout changement ou modification non expressément approuvé par le fabricant pourrait annuler le droit de l'utilisateur à utiliser l'équipement. CAN NMB-005 (B).

### Déclaration de conformité du fournisseur:

47 CFR § 2.1077 Informations de conformité

#### Partie responsable:

Feit Electric Company  
4901 Gregg Road,  
Pico Rivera, CA 90660, USA  
562-463-2852

#### Identifiant unique:

GLP46ADJS/RF/40W/LED

## Garantie Limitée:

Ce produit est garanti d'être exempt de défauts de fabrication et de matériaux pendant 5 ans maximum à compter de la date d'achat. Si le produit échoue pendant la période de garantie, veuillez contacter Feit Electric à [info@feit.com](mailto:info@feit.com), visiter [feit.com](http://feit.com) ou appeler les services à la clientèle 1-866-326-BULB (2852) pour obtenir des instructions sur le remplacement ou le remboursement. LE REMPLACEMENT OU LE REMBOURSEMENT EST VOTRE SEUL RECOURS. SAUF DANS LA MESURE INTERDITE PAR LA LOI APPLICABLE, TOUTES GARANTIES IMPLICITES SONT LIMITÉES A UNE PERIODE À LA DURÉE DE CETTE GARANTIE. LA RESPONSABILITÉ POUR LES DOMMAGES ACCESSOIRES OU INDIRECTS EST EXPRESSÉMENT EXCLUE. Certains états et provinces n'autorisant pas l'exclusion de dommages consécutifs ou indirects, ainsi la limitation ou l'exclusion ci-dessus peut ne pas s'appliquer à vous. Cette garantie vous donne des droits légaux spécifiques et vous pouvez également avoir d'autres droits qui varient d'un état à l'autre ou d'une province à l'autre.

# Pré-installation



**REMARQUE :** les images du matériel sont fournies à titre d'illustration fins seulement. La taille réelle du produit peut varier.

## OUTILS NÉCESSAIRES

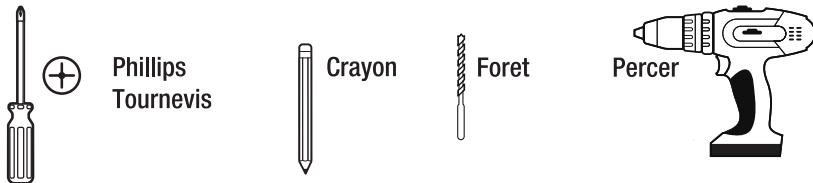

Phillips  
Tournevis

Crayon

Foret

Percer

## CONTENU DU COLIS

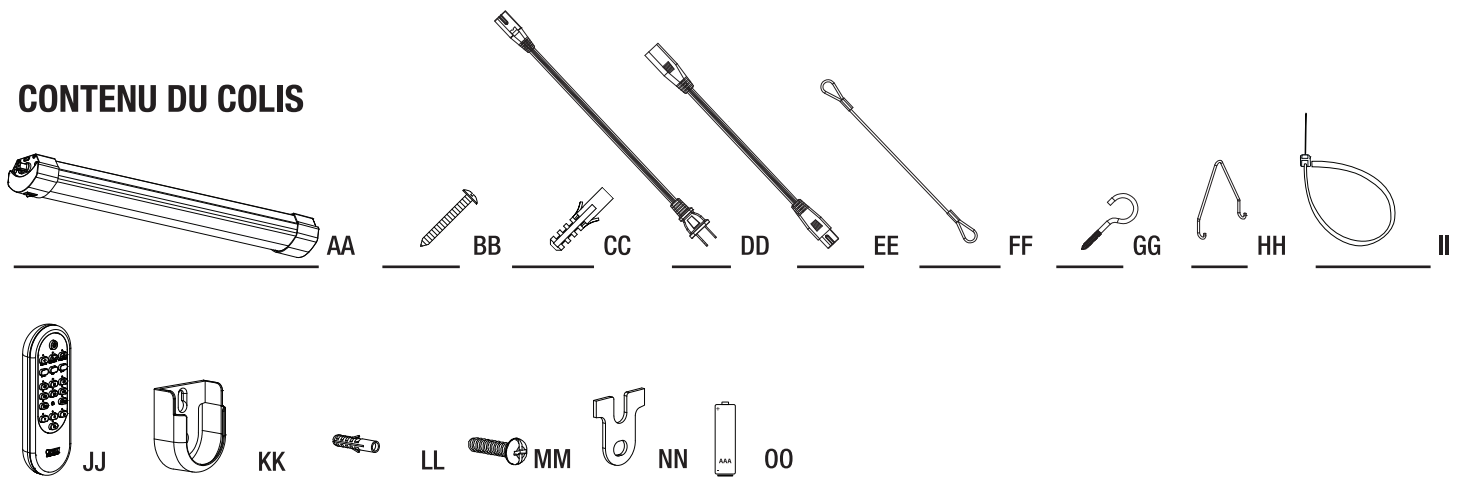

Partie	La description	Quantité
AA	46 po . Grow Light	1
BB	Vis de fixation	2
CC	Ancre	2
DD	Cordon d'alimentation de 5 pieds	1
EE	Câble raccordable de 12 po	1
FF	6 po Câbles suspendus	2
GG	Crochets à vis	2

Partie	La description	Quantité
HH	Crochets en V	2
II	Zip cravate	1
JJ	Reculé	1
KK	Support de télécommande	1
II	Ancrages (pour support de télécommande)	2
MM	Des vis (pour support de télécommande)	2
NN	Ruban adhésif double face	1
OO	Batterie (pour support de télécommande)	2

# Installation suspendue

## 1 Couper l'alimentation

- Coupez l'alimentation au niveau de l'interrupteur, de la boîte à fusibles ou du disjoncteur.

## 2 Fixation des vis crochets vis à un plafond en placoplâtre

- Marquez l'emplacement des ancrages muraux (CC). L'espacement entre les ancrages muraux (CC) doit être de 45<sup>1/2</sup> pouces.
- Percez des trous pour les ancres.
- Insérez les chevilles (CC) dans les trous.
- Vissez les crochets à vis (GG) dans les chevilles murales (CC).
- Pour les plafonds en bois, vissez les crochets à vis (GG) directement dans le plafond en bois.

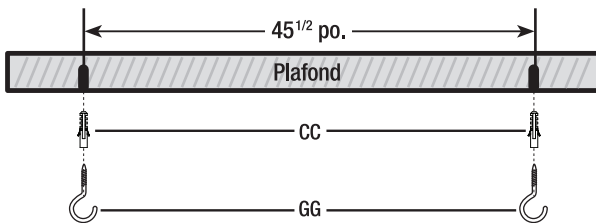

## 3 Installation des câbles suspendus aux crochets en V

- Placez le crochet en V (HH) dans la boucle des câbles suspendus (FF).
- Insérez le crochet en V dans les fentes rectangulaires sur le dessus du luminaire.

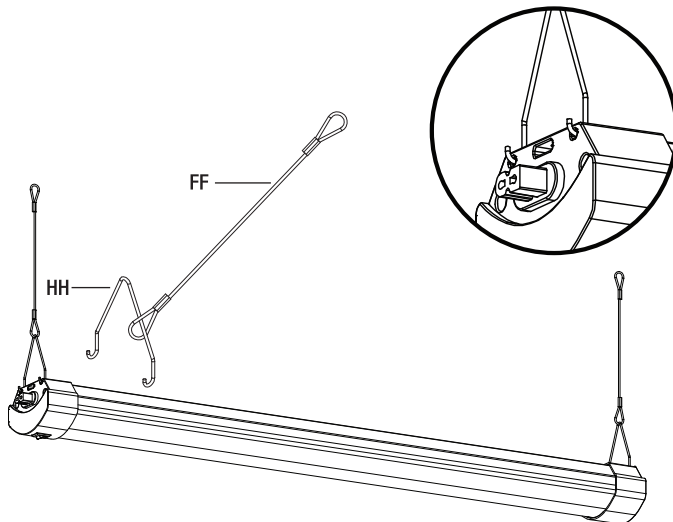

## 4 Fixation des câbles suspendus

- Fixez les câbles suspendus (FF) sur les crochets à vis (GG) et branchez le cordon d'alimentation (DD) dans la lampe de croissance (AA).

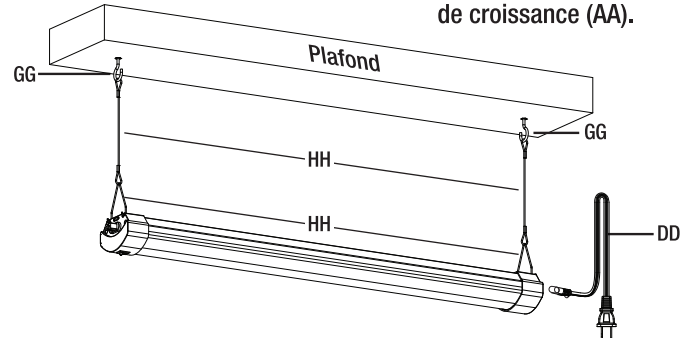

## 5 Attacher le lien zip

- Utilisez le collier de serrage (II) pour attacher le cordon à la suspension câble (FF).

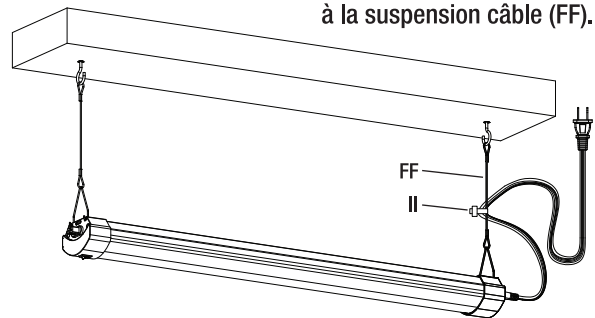

## 6 Mise sous tension

- Branchez la lampe de croissance dans la prise murale et allumez-la en basculant l'interrupteur en position marche.
- Mettez sous tension au niveau de l'interrupteur, de la boîte à fusibles ou du disjoncteur.
- Allumez/éteignez l'appareil à l'aide de la télécommande fournie.

## 7 Liaison de plusieurs luminaires (optionnel)

- Reliez les unités directement les unes aux autres ou avec un câble raccordable de 12 po (EE).
- Reliez jusqu'à 12 unités GLP46ADJS/RF/40W/LED supplémentaires.

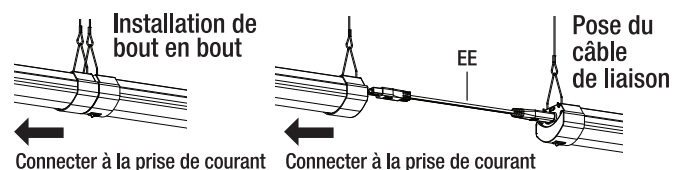

# Installation encastrée

## 1 Couper l'alimentation

- Coupez l'alimentation au niveau de l'interrupteur, de la boîte à fusibles ou du disjoncteur.

## 2 Fixation des vis de montage à un plafond en placoplâtre

- Marquez l'emplacement des ancrages muraux (CC). L'espacement entre les ancrages muraux (CC) doit être de 44<sup>5/8</sup> pouces.
- Percez des trous pour les ancrages.
- Insérez les chevilles (CC) dans les trous.
- Vissez les vis de montage (BB) dans les chevilles murales (CC). Laissez un espace de 0,1 po entre le plafond et la tête de vis, comme illustré.
- Pour les plafonds en bois, vissez les vis de montage (BB) directement dans le plafond en bois.

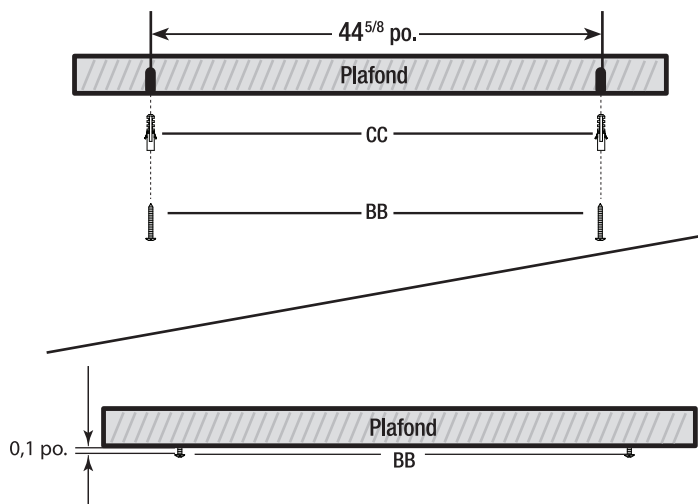

## 3 Installation du luminaire sur les vis de montage

- Alignez les trous de vis en haut du luminaire avec les têtes de vis (BB).
- Soulevez et faites glisser d'un côté pour fixer le luminaire.

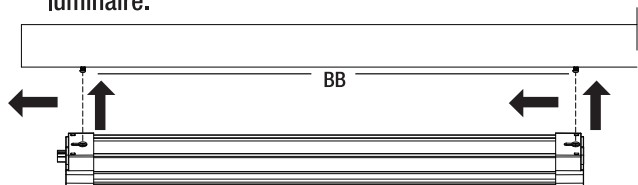

## 4 Fixation du cordon d'alimentation

- Branchez le cordon d'alimentation (DD).

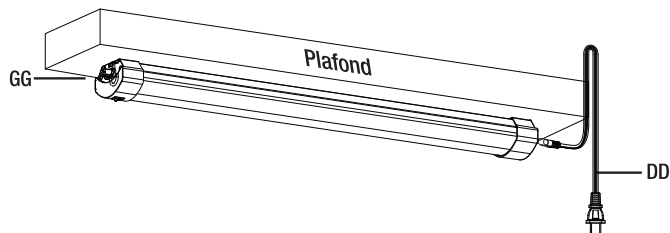

## 5 Mise sous tension

- Branchez la lampe de croissance dans la prise murale et allumez-la en basculant l'interrupteur en position marche.
- Mettez sous tension au niveau de l'interrupteur, de la boîte à fusibles ou du disjoncteur.
- Allumez/éteignez l'appareil à l'aide de la télécommande fournie.

## 6 Liaison de plusieurs luminaires (optionnel)

- Reliez les unités directement les unes aux autres ou avec un câble raccordable de 12 po (EE).
- Reliez jusqu'à 12 unités GLP46ADJS/RF/40W/LED supplémentaires.

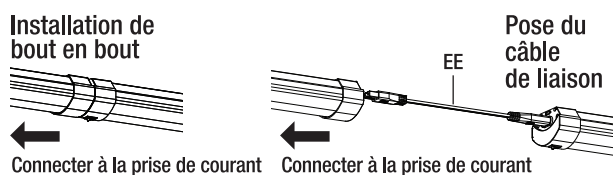

# Montage du support de télécommande

## 1 Fixation du support de télécommande

- Marquez l'emplacement des ancrages à distance (II).
- Percez des trous pour les ancrages à l'aide d'un foret.
- Insérez les ancrages (II) dans les trous.
- Installez les vis (MM) dans les ancrages muraux (II).
- Pour les plafonds en bois, vissez les vis (MM) directement dans le mur en bois.
- Du ruban adhésif double face peut être utilisé à la place des vis. Retirez le support du ruban adhésif (NN) et fixez-le au support (KK).

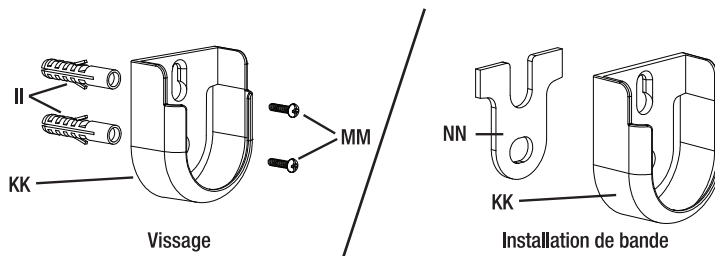

## Comment jumeler la lumière du magasin avec la télécommande :



**REMARQUE :** La lampe d'atelier doit être connectée à l'alimentation pour terminer le processus d'appariement.

## 1 Pour appairer votre shoplight :

- À l'aide de l'interrupteur mural ou de l'interrupteur sur le produit, éteignez la lumière du magasin, puis rallumez-la.
- Dans les 30 premières secondes d'éclairage, appuyez longuement sur l'un des boutons de commande individuels (bouton 1, 2 ou 3) jusqu'à ce que le voyant au-dessus du bouton clignote trois fois, puis relâchez le bouton.
- Pour indiquer un jumelage réussi, la lumière du magasin clignotera trois fois.
- Une fois l'appairage réussi, la lumière du magasin peut être contrôlée par une commande individuelle ou principale (tous les boutons).

## 2 Pour dissocier votre shoplight :

- À l'aide de l'interrupteur mural ou de l'interrupteur sur le produit, éteignez la lumière du magasin, puis rallumez-la.
- Dans les 30 premières secondes d'éclairage, appuyez longuement sur le bouton de commande individuel couplé à l'origine jusqu'à ce que la LED au-dessus du bouton clignote trois fois, puis relâchez le bouton.
- Pour indiquer un découplage réussi, le voyant de la boutique clignotera une fois.
- Une fois le découplage réussi, la lampe de magasin peut être à nouveau couplée en suivant les instructions de couplage.

# Comment utiliser la télécommande sans fil :

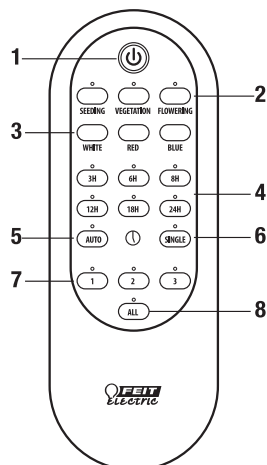

## 1 Bouton marche

- Appuyez sur le bouton d'alimentation pour allumer et éteindre la lumière du magasin.

## 2 Boutons de paramètres de croissance

- Le paramètre de croissance fait référence au stade de croissance de la plante. (Reportez-vous aux 3 stades de croissance à la page 16.)

## 3 Boutons de spectre de couleurs réglables

- Changez les couleurs pour correspondre au stade de croissance des plantes et augmenter la productivité.

## 4 Boutons de minuterie

- La minuterie peut être réglée en sélectionnant l'une des options prédéfinies : 3H, 6H, 8H, 12H, 18H, 24H. La lumière s'éteindra à l'heure sélectionnée.

## 5 Bouton de mode automatique

- Appuyez sur le bouton Mode automatique pour répéter la minuterie tous les jours à la même heure.
- Exemple : si vous souhaitez que les lampes de culture s'allument tous les jours à 13 h 00 et s'éteignent à 21 h 00, réglez votre minuterie à 13 h 00. Les paramètres seront la minuterie 8H et le mode Auto.

## 6 Bouton de mode unique

- Appuyez sur le bouton Single Mode pour régler la minuterie pour une seule fois. Le mode unique ne répétera pas la minuterie le jour suivant.
- Exemple : si vous souhaitez que les lampes de culture restent allumées pendant 12 heures une seule fois. Les paramètres seront 12H timer et Single mode.

## 7 Contrôle individuel

- En appuyant sur le bouton 1, 2 ou 3, vous pouvez contrôler un éclairage individuel ou un ensemble d'éclairages de magasin associés à ce numéro de contrôle.

## 8 Contrôle de groupe

- En appuyant sur le bouton All, vous pouvez contrôler toutes les lumières du magasin qui sont jumelées à la télécommande.

# Utilisation des lampes de croissance

## Distance recommandée entre la lumière et la plante

Les types de plantes sont généralement classés en catégories de plantes à niveau de lumière élevé ou faible. La valeur PAR de la lumière d'une plante correspond à la quantité d'énergie lumineuse qu'une plante peut absorber. Plus le PAR est élevé, plus l'énergie lumineuse qu'une plante peut absorber est intense, ce qui facilite une croissance végétative et/ou florale accélérée. Vous trouverez ci-dessous les types de plantes et les distances d'absorption d'énergie lumineuse optimales recommandées sur la base de cette LED Grow Light :

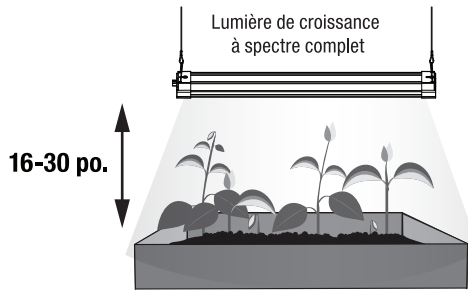

### Plantes très lumineuses

Tomates, poivrons, vivaces, etc.  
Stade des semis - 6 po à 2 semaines de stade végétatif  
Stade végétatif et/ou de floraison - 16-30 po.

### Plantes à faible luminosité

Plantes à faible luminosité  
Herbes et légumes-feuilles (comme la laitue au basilic).  
Stade des semis - 12 po à 2 semaines de stade végétatif  
Stade végétatif et/ou de floraison - 24-30 po.

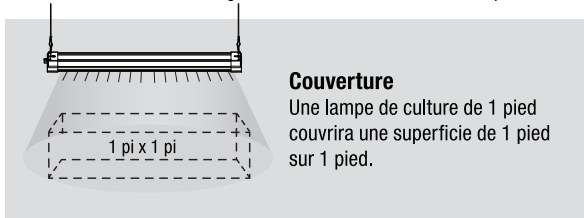

### Couverture

Une lampe de culture de 1 pied couvrira une superficie de 1 pied sur 1 pied.

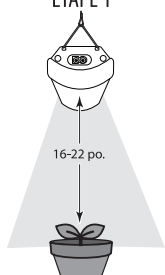
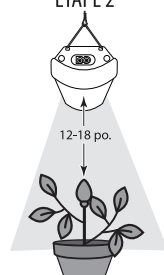
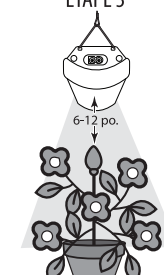
SEMIS ÉTAPE 1	VÉGÉTATION ÉTAPE 2	FLORAISON ÉTAPE 3
		
Lumière bleue/blanche 16 heures ON 8h DE 2-3 semaines	Lumière blanche 16 heures ON 8h DE 4-6 semaines	Lumière rouge / blanche 12 heures ON 12h DE 2-4 semaines

## Plantes au stade de croissance des semis

- Le cycle de croissance recommandé est de 16 heures ou plus de lumière par jour.
- Les graines germent généralement en cinq à 10 jours dans des conditions optimales. Vous saurez que les graines ont germé dès que vous voyez une plante verte émerger du sol.
- La plante est maintenant au stade de semis. Le temps de cette étape est de deux à trois semaines.

## Plantes au stade de croissance végétative

- Le cycle de croissance recommandé est de 18 heures de lumière pendant la phase de croissance végétative. Ce cycle lumineux créera un environnement qui imite la photopériode en été avec de longues journées. C'est au cours de la phase de croissance végétative que le clonage, la transplantation, la taille et la flexion sont tous initiés.
- Allumez votre lumière de croissance LED pendant 18 heures par jour, puis éteignez la lumière et laissez votre plante dans l'obscurité pendant encore six heures. La plupart des plantes auront besoin de quatre à six semaines dans le cycle végétatif avant d'atteindre le stade de la floraison.

## Plantes au stade de croissance du bourgeonnement et de la floraison-

- Les pré-fleurs sont la première indication que la plante est prête à passer au stade de bourgeonnement et/ou de floraison.
- Les pré-fleurs poussent aux entre-nœuds des branches juste derrière l'éperon foliaire, généralement vers la quatrième semaine de croissance végétative, lorsque la plante a six à huit semaines.
- Lorsque vous commencez à voir des pré-fleurs se former, cela signifie que les plantes sont prêtes à entrer dans la phase de floraison. Vous pouvez continuer à cultiver au stade de croissance végétative ou passer à la floraison à ce stade. La pré-fleur ressemble à une fleur femelle régulière avec des pistils blancs flous. La pré-floraison peut prendre de une à deux semaines.
- Attendez pour induire la floraison que les pré-fleurs soient apparues. Induisez la floraison en basculant votre cycle de lumière sur 12 heures d'obscurité ininterrompue et 12 heures de lumière.

### Remarques:

- Si la lampe de culture à DEL est installée en tant que luminaire encastré sous une armoire ou un auvent où la distance ne peut pas être ajustée, installez-la à une distance minimale de 24 po.
- Si la lampe de culture LED peut être suspendue à un plafond, une armoire ou un auvent, utilisez l'ensemble de suspension fourni ou achetez une chaîne séparément pour régler la hauteur de la lumière LED afin de maintenir les distances recommandées au fur et à mesure que la plante grandit.
- Pour les plantes plus hautes, y compris les tomates, le montage d'une (1) lumière de croissance au-dessus de la tête et d'une (1) lumière de croissance comme lumière latérale de chaque côté de la plante fournira une lumière supplémentaire supplémentaire favorisant une croissance plus complète de la plante pour une plante touffue.

\* La hauteur est la distance entre la source lumineuse et le sommet de la plante.

Augmentez la hauteur du poteau télescopique si des taches sèches sur la plante commencent à se former.

\*\* Le cycle de croissance dépend du type de plante.