

**BOSS**<sup>®</sup>  
AUDIO SYSTEMS  
**ELITE**

## BE7ACP

RECEPTOR AM/FM BLUETOOTH® COMPATIBLE CON MP3  
CON PANTALLA TÁCTIL CAPACITIVA DE 7"(178mm)

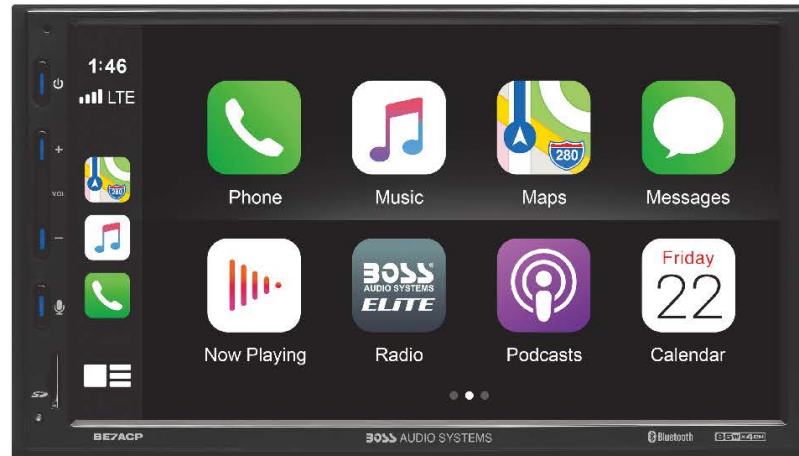



**¡Gracias por elegir Boss Audio Systems!**

*¡IMPORTANTE! Complete y consérvese para sus registros.*



**IMPORTANT**

Registre el número de serie del producto:

**Modelo:**

**Número de serie:**

**Fecha de compra:**

El número de serie está ubicado en la parte superior del chasis.

## Índice

Índice.....	2	Pantalla de CarPlay.....	16	Interruptor Fuente de reproducción de medios .....	20
Nota .....	4	Deshabilitar Apps.....	16	Medios.....	21
Precauciones .....	5-7	Android Auto .....	17	Advertencias .....	21
Acerca de este manual .....	7	Advertencias .....	17	Reproducción USB .....	21
California Prop.65 .....	7	Uso de Android Auto .....	17	Menú de navegación.....	21
Operación básica del producto.....	8	Bluetooth® .....	18	Fotos .....	21
Qué incluye la caja .....	8	Precauciones .....	18	Radio .....	22
Básicos del producto .....	9-14	Ajustes y conexiones .....	18	Vista general de la pantalla.....	22
Uso/cuidados de la pantalla táctil.....	12	Agenda .....	18	Controles .....	22
Ajuste del producto .....	13	Estado de dispositivo .....	18	Sintonización.....	22
Navegación de menus .....	14	Llamada .....	19	Bandas .....	22
Apple Carplay.....	15	Historial .....	19	Predeterminado .....	22
Advertencias .....	15	Modo privado .....	19	Favoritos .....	22
Uso de Carplay .....	15	Audio .....	20		
Gestos y control .....	15	Control de pistas .....	20		

## Índice

AV IN .....	23	Amp interno .....	25	Conexiones .....	28
Reproducción .....	23	Volumen .....	25	Precauciones Advertencias .....	28-33
Cámara.....	23	Nivel de fuente .....	25	Potencia/SWC .....	28
Advertencias .....	23	Muestra .....	26	Altavoz .....	29
Vista de reversa .....	23	cançiones .....	26	Pre-amp Audio/AV IN/ Radio.....	30
Ajustes generales .....	24	Control de iluminación .....	26	Cámara/USB/MIC .....	31
Precauciones .....	24	Gamma .....	26	Freno de estacionamiento.....	32
Idioma del sistema .....	24	Ajustes Bluetooth® .....	27	Micrófono manos libres .....	33
Zona horaria .....	24	Nombre del .....	27	Resolución de problemas .....	34
Fecha y hora.....	24	dispositivo .....	27	Especificaciones .....	36
Auto ajuste Ahorro de día .....	24	Cámara .....	27		
Tono del sistema.....	24	Entrada de cámara trasera .....	27		
Delay apagado .....	24	Reproducción de vista trasera.....	27		
Bloqueo de disco parental.....	24	Retardo de vista trasera.....	27		
Audio .....	25	Ajustes de Radio .....	27		
EQ .....	25	Región .....	27		
Balance/Fader .....	25	RBDS .....	27		
Subwoofer .....	25	Frecuencia Alternativa (AF).....	27		
Intensidad del volumen.....	25	Anuncio de tráfico (TA).....	27		

## Importante

Este símbolo con "ADVERTENCIA" está destinado a alertar al usuario de la presencia de instrucciones/procedimientos críticos. El incumplimiento de las instrucciones/procedimientos puede provocar lesiones, la muerte o daños en el producto o la propiedad.



Este símbolo con "PRECAUCIÓN" está destinado a alertar al usuario de la presencia de instrucciones/procedimientos importantes. El incumplimiento de las instrucciones/procedimientos puede provocar lesiones o daños en el producto o la propiedad.



El uso del logotipo de Apple CarPlay significa que la interfaz de usuario del vehículo cumple con los estándares de rendimiento de Apple.

Apple no es responsable de la operación de este vehículo o su conformidad con las normas y reglamentos de seguridad. Tenga en cuenta que el uso de este producto con iPhone o iPod puede afectar el rendimiento inalámbrico.

iPhone es una marca comercial de Apple Inc., registrada en los EE. UU. y otros países.

Apple CarPlay es una marca registrada de Apple Inc.. Android Auto is a trademark of Google LLC.

La marca y los logotipos de Bluetooth® son marcas comerciales registradas propiedad de Bluetooth SIG, Inc. y cualquier uso de dichas marcas por parte de Boss Audio Systems es bajo licencia.

Otras marcas y nombres comerciales son propiedad de sus respectivos propietarios.

## Precaución

### Precauciones

ASEGÚRESE DE SEGUIR LAS SIGUIENTES INSTRUCCIONES: no suba el volumen hasta que no pueda escuchar lo que le rodea. Utilice con precaución o deje de usarlo temporalmente en situaciones potencialmente peligrosas.

No opere equipos móviles de video mientras conduce un vehículo motorizado: la conducción segura y la seguridad de otros deben ser siempre su máxima prioridad.

Ajuste el control de volumen en un ajuste bajo, luego aumente lentamente el sonido hasta que pueda escucharlo cómodamente sin distorsión o molestias. Si percibe humo, ruidos extraños u olores del producto, o cualquier otra señal anormal, apáguelo inmediatamente y consulte a su distribuidor o al centro de servicio autorizado de BOSS AUDIO SYSTEMS más cercano.

El uso de este producto en estas condiciones puede provocar daños permanentes en el sistema.

### Precauciones de Instalación

Boss Audio Systems recomienda no instalar el producto por su cuenta.

Recomendamos que lo instale un profesional certificado profesionalmente.

Siempre consulte con un instalador profesional.

No intente instalar o reparar este producto por su cuenta. La instalación o el servicio de este producto por parte de personas sin capacitación profesional y experiencia en equipos electrónicos y accesorios de vehículos motorizados puede ser peligroso y exponerle a riesgo de descarga eléctrica, lesiones u otros peligros.

Remita cualquier reparación a un centro de servicio certificado de BOSS AUDIO SYSTEMS

## Precaución

### Antes de instalar

Para evitar posibles cortocircuitos en el sistema eléctrico, asegúrese de desconectar el cable de la batería (-) antes de la instalación.

Use esta unidad únicamente con una batería de 12 voltios y conexión a tierra negativa. De lo contrario, podría producirse un incendio o un funcionamiento incorrecto.

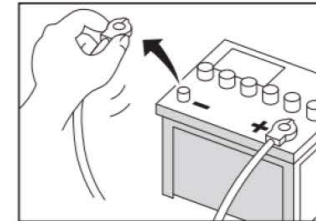

### Seguridad del producto

Las leyes federales y locales prohíben que el conductor mire videos mientras el vehículo está en movimiento. Este producto de video ha sido diseñado para usarse con la función de seguridad de freno de estacionamiento. El video no se puede visionar si no se aplica el freno de estacionamiento. La manipulación o inhabilitación de esta función anulará toda la garantía. Consulte con un instalador profesional para instalar su producto correctamente.



### Nota Importante

Debido a mejoras continuas, los ejemplos de imágenes en las pantsallas pueden diferir ligeramente del producto real.

## Precaución

### Imágenes y Video

Ver videos mientras conduce va contra las leyes federales, estatales y locales.

Conduzca de forma segura, conozca y obedezca las normas de tráfico. Mirar esta pantalla y seleccionar mientras conduce puede provocar un accidente grave.

Verifique el entorno para mayor seguridad mientras se muestran las imágenes de la cámara.

No use las funciones de este producto mientras conduce si no puede operar de manera segura y legal en su ubicación. Antes de operar las aplicaciones para teléfonos inteligentes a las que acceder desde este dispositivo, lea las instrucciones de seguridad en el Manual del Propietario. Cuando use las aplicaciones de navegación, manténgase alerta para observar las condiciones reales.

### Sobre este manual

Para comprender cómo utilizar correctamente su nuevo producto Boss, se recomienda leer todo el manual del usuario y guardarlo en un lugar seguro para futuras referencias.

- Mantener el manual
- Siga todas las instrucciones-
- Limpie solo con un paño seco
- No use ni operar cerca del agua.
- No modifique ninguna característica de seguridad.

### Residentes de California (Proposición 65)

Este producto puede contener sustancias químicas conocidas en el estado de California como causantes de cáncer, defectos de nacimiento u otros daños reproductivos.



## Operación básica del producto

### Qué incluye la caja

#### Herramientas

- Cant. 1 BE7ACP
- Cant. 1 Embellecedor
- Cant. 1 Set de herramientas de montaje
  - Pernos M5 x 6mm (8)
  - Soportes (2)

#### Conexiones

- Cant. 1 Potencia/mazo
- Cant. 1 Micrófono manos libres

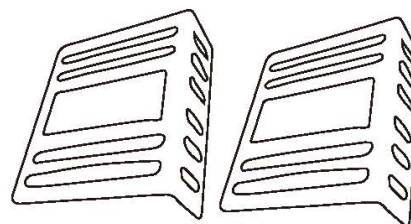
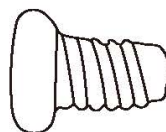
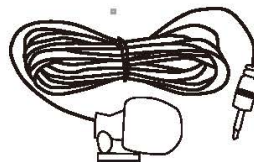
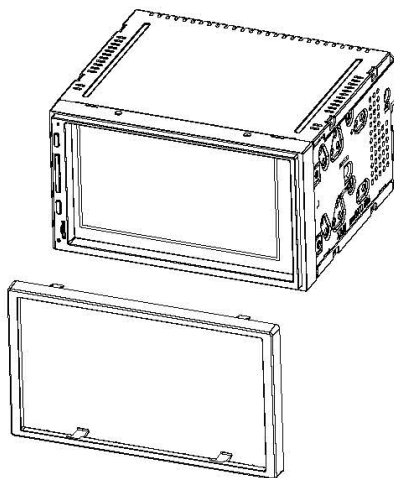

## Operación básica del producto

### Detalle frontal

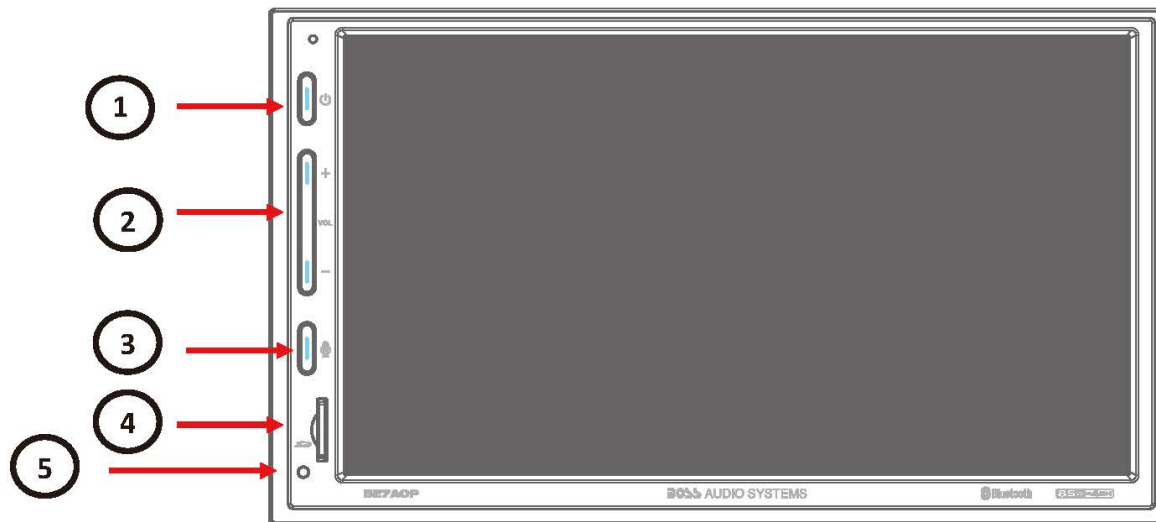

1 Silenciar/Apagado

2 Control de volumen

3 Botón Siri

4 Ranura para tarjeta SD

5 Reiniciar sistema

# Operación básica del producto

## Detalle trasero

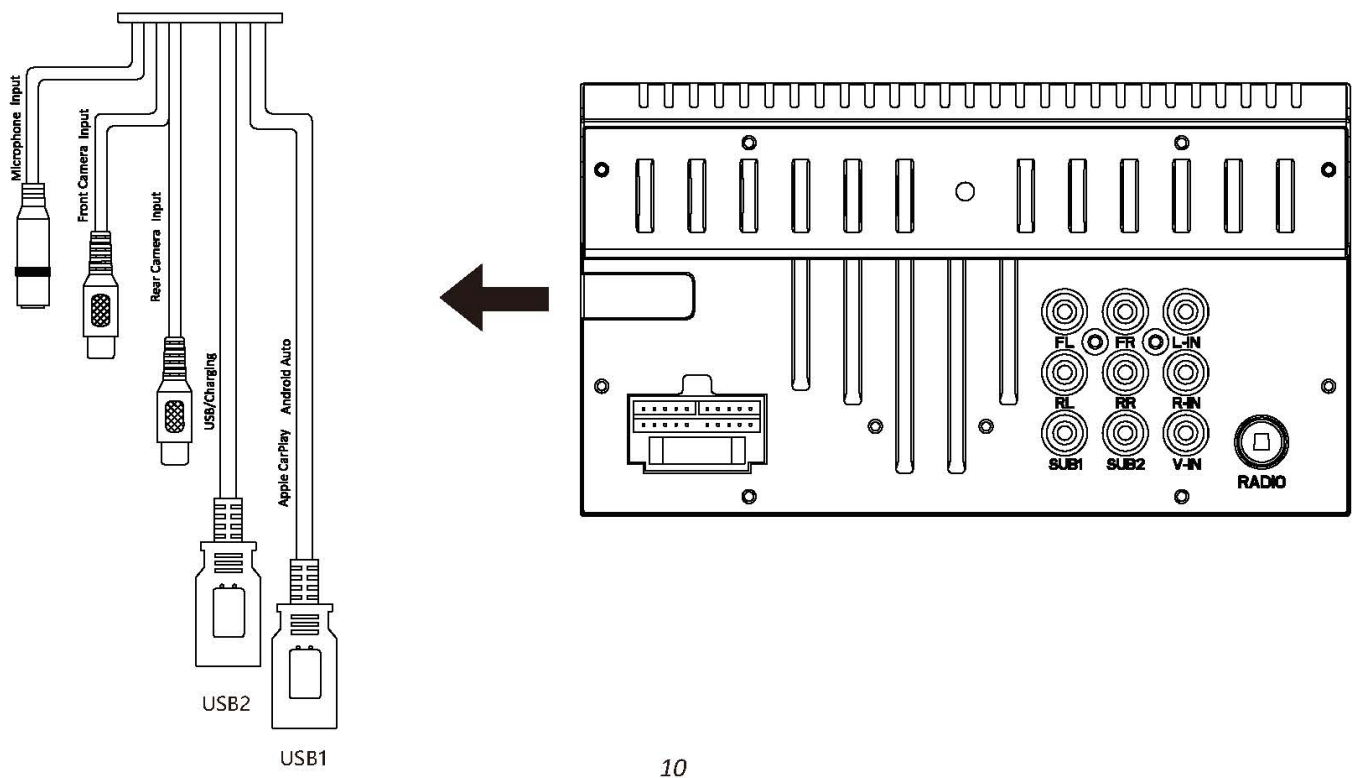

# Operación básica del producto

## Básicos del Producto

### Silenciar

1. Presione brevemente para silenciar

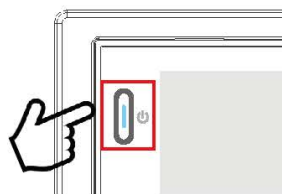

### Siri

Presione para ordenar

**i** **NOTA**  
CarPlay debe estar activo

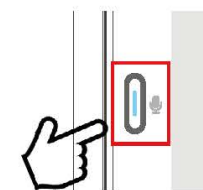

### Control de volumen

1. Presione una vez en cualquiera "+" /"
2. Mantenga presionado rápido para aumentar o disminuir el volumen

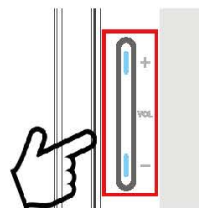

### Standby/ Encendido

1. Presione prolongadamente para Standby
2. Presione brevemente para encender

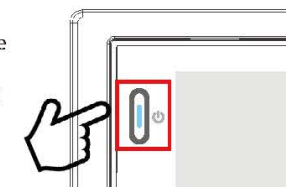

## Operación básica del producto

### Uso y cuidado de la pantalla táctil

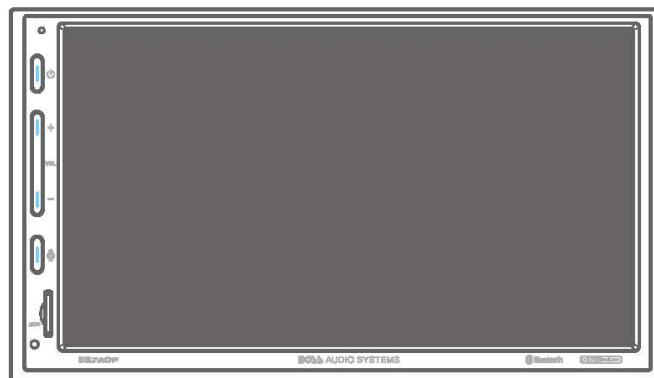

#### **Uso:**

Esta unidad principal utiliza una pantalla táctil capacitiva, el mismo tipo que se utiliza en dispositivos móviles de alta gama. Debe ser utilizado y cuidado como ese tipo de dispositivos. Al igual que con toda la tecnología de tipo capacitivo, si los dedos están húmedos o sudorosos, no funcionará correctamente.. No permita que objetos afilados entren en contacto con el vidrio de la pantalla.

#### **Cuidado y Limpieza:**

Para limpiar la pantalla, use un paño seco de microfibra. No utilice amoníaco, limpiador de ventanas ni ningún otro producto químico doméstico para limpiar la pantalla. Los productos abrasivos no deben utilizarse nunca.

## Operación básica del producto

### Ajuste del producto (fecha y hora)

#### Opción de ajuste A: Método CarPlay

Conecte su dispositivo Apple® con un cable Lightning®. Debe utilizar el puerto USB de CarPlay.

Esto ajustará la hora y la fecha automáticamente.

El usuario debe ajustar la Zona Horaria manualmente. El ajuste predeterminado es la Zona Horaria del Pacífico

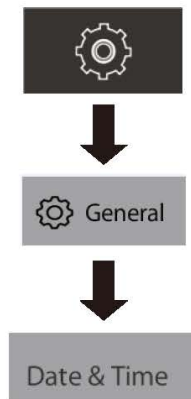

#### Opción de ajuste B: Fecha y Hora

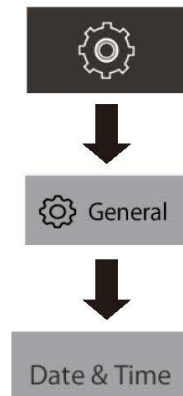

#### Ajuste adicional

General > idioma  
Audio > EQ, Otros Ajustes de Audio  
Pantalla > Iluminación, Brillo

# Operación básica del producto

## Navegación en el menú

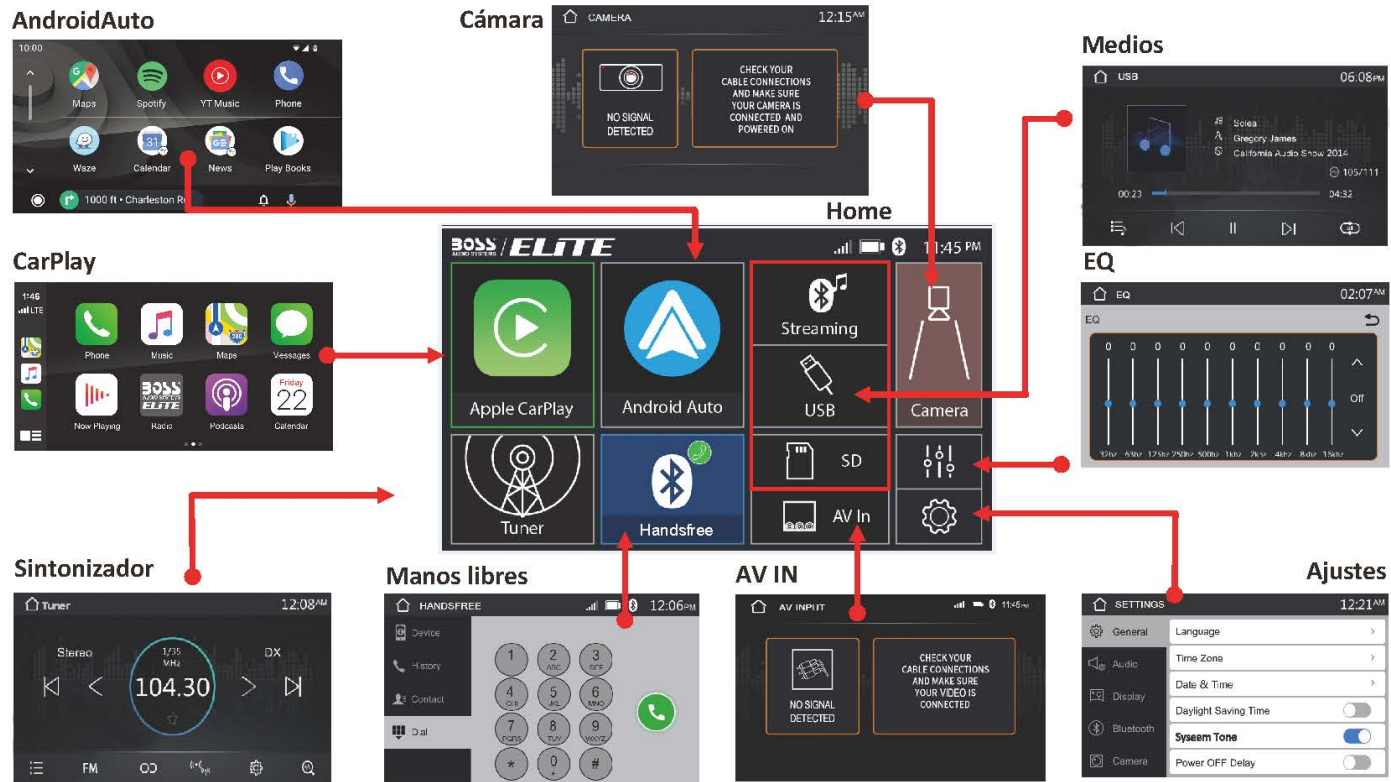

# Apple CarPlay

## UsarCarPlay

### Nota

El uso de Apple CarPlay es limitado durante la conducción.

Funciones, contenidos, y usabilidad determinada por el proveedor de la Aplicación.

Los controles varían con cada aplicación disponible para CarPlay.

Para más detalles visite:

<http://www.apple.com/ios/carplay>

### ADVERTENCIA

Familiarícese con sus leyes locales y estatales con respecto a los dispositivos móviles.

Algunas funciones del iPhone pueden estar prohibidas o ser ilegales durante la conducción.

Cuando tenga dudas, aparque el vehículo y aplique el freno de estacionamiento antes de realizar las funciones.

### Conectar al Puerto USB de CarPlay

1. Conecte el dispositivo compatible CarPlay a través del cable LIGHTNING® (no incluido).
2. El iPhone cargará la función CarPlay.
3. En la pantalla, CarPlay se iluminará en verde, tóquelo para ir al menú de CarPlay.
4. Para volver al menú de inicio del producto, toque



### Nota

El Bluetooth del producto se apagará automáticamente cuando CarPlay está en uso.

El teléfono manos libres funcionará a través de la función CarPlay.

Al usar CarPlay, no es necesario vincular su iPhone, el cable USB conectado a través del puerto USB (1) habilita esta función.

Si otros dispositivos están conectados a través de Bluetooth, se desconectarán durante el uso de CarPlay.

### Gestos y Control

Controles básicos, pero no limitados a:

#### Touch



#### Deslizar



#### Arrastrar



Otros gestos y controles pueden diferir en cada Aplicación.

### Nota

El control de volumen es gestionado exclusivamente por el producto.



# Apple CarPlay

## Usar CarPlay

### Ajuste de pantalla de CarPlay



1. Uso de iPhone:

Ajustes > General > CarPlay

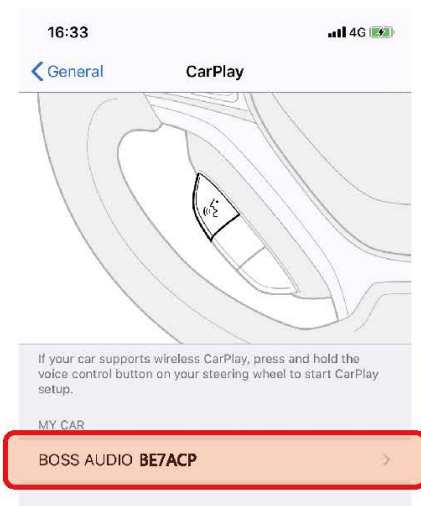
2. Tocar y mantener cada icono de la aplicación para mover. Para eliminar una aplicación, toque 



### NOTA

Solo las aplicaciones con el icono  pueden ser eliminadas de CarPlay. Solo las aplicaciones con el icono  pueden ser añadido en CarPlay.

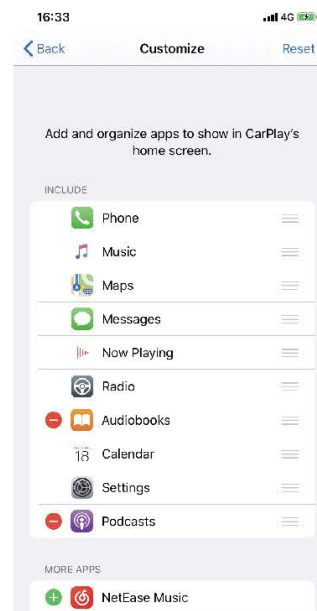

### Cómo deshabilitar aplicaciones

1. Uso de iPhone:

Ajustes > Notificaciones > Aplicación para deshabilitar

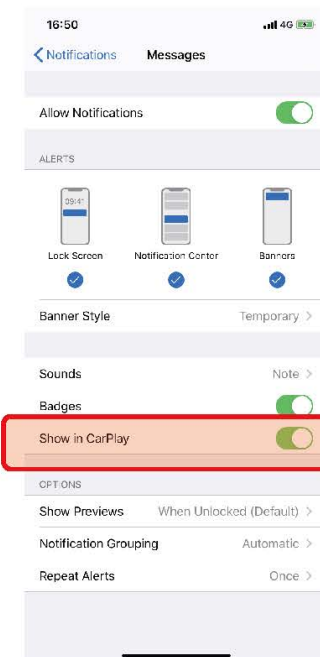

# Android Auto

## Usar AndroidAuto

### Nota

Android Auto usage is limited while driving.

Functions, contents, and usability is determined by the App provider(s). Controls will vary with each App that is available for AndroidAuto.

For more details visit:

<https://www.android.com/auto/>

### ADVERTENCIA

Familiarícese con sus leyes locales y estatales con respecto a los dispositivos móviles.

Ciertas funciones del iPhone pueden estar prohibidas o ser ilegales mientras conduce en su ubicación

En caso de duda, estacione el vehículo y aplique el freno de estacionamiento antes de realizar las funciones.

### NOTA

Para completar los ajustes correctamente, el cable del freno de estacionamiento debe estar conectado.

### ADVERTENCIA

Para su seguridad, el proceso de configuración DEBE realizarse mientras el vehículo está estacionado y el freno de estacionamiento aplicado.

### Aplicación Android Auto

1. Con su teléfono Android, descargue la aplicación Android Auto en Google Play.



Requisitos mínimos:

**Android 5.0 Lollipop**

Para una lista de dispositivos compatibles:

<https://www.android.com/auto/>

### Actualizar aplicaciones relacionadas

1. Durante el primer inicio y la configuración de la aplicación Android Auto, las aplicaciones de Google Maps, Music y Google se instalarán/actualizarán automáticamente.

### Conectar a Android Auto

#### Puerto USB

1. Conecte el dispositivo compatible Android compatible con el cable USB apropiado (no incluido).
2. El dispositivo Android cargará la función Android.
3. Bluetooth se conectará automáticamente cuando se completen los ajustes.
4. Para volver al menú de Inicio del producto toque

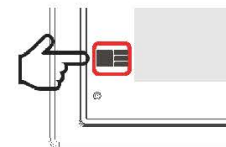

#### Permisos Android Auto

Se puede permitir o denegar el acceso a varias funciones para personalizar su usabilidad del producto. El acceso siempre se puede modificar en los Ajustes del dispositivo Android.

# Bluetooth®

## Ajuste y Conexión

### Menú manos libres



#### **NOTA**

CarPlay must not be active. If being used, disconnect the iPhone to start Bluetooth.

Compatibility with all mobile devices is not guaranteed. Please read through the user's guide of the mobile device.

#### **PRECAUCIÓN**

For your safety, these steps should be accomplished while the vehicle is parked and parking brake engaged.

#### **Emparejamiento por primera vez**

Utilizando su teléfono, medios u otro dispositivo Bluetooth, intente conectarse a esta unidad central.

Dispositivo móvil:  
Buscar BOSS AUDIO BE7ACP  
Dispositivos: Ajustes > Bluetooth  
Dispositivos Android: Ajustes > Conexiones > Bluetooth

Se genera un código de acceso y se mostrará en la unidad principal y en el dispositivo móvil para un emparejamiento seguro.

Tocar  para confirmar

Cada vez que se enciende el producto, el dispositivo móvil se conectará automáticamente si está dentro del alcance.

#### **NOTA**

Una vez vinculados y conectados, la lista de dispositivos mostrará los perfiles de Bluetooth disponibles.



### Agenda e Historial

Para Descargar Agenda:  
1. Tocar Contacto > Descargar  
Para descargar historial  
1. Tocar Historial > Descargar

### Estado del dispositivo

La batería y la intensidad del móvil se muestran en la parte superior derecha del menú Inicio.

Se requiere soporte de perfil GATT en el dispositivo móvil.



# Bluetooth®

## Manos libres

### Llamar

Realizar y recibir llamadas

1. Marcar desde el teclado

Toque  para llamar

2. Contactos

Toque el nombre del contacto

3. Historial

legir el nombre, luego

Para finalizar la llamada, toque 

Para silenciar la llamada, toque 

### Teclado de marcación

Para usar el teclado de marcación durante una llamada

Toque 

### Historial de búsqueda

Deslizar para arriba y para abajo

para buscar 

### Historial

1. Llamada saliente 

2. Llamada entrante 

3. Llamada perdida 

### Modo Privado

Cuando una llamada necesita ser transferida al dispositivo móvil:

Toque  para cambiar el dispositivo móvil

Toque  para volver al modo de manos libres

### Buscar Contactos

Debe descargar los contactos para buscar

1. Toque 

2. Inserte el nombre del contacto y pulse

Conexión: **Encendido**

Auto conexión: **ENCENDIDO**

Auto respuesta: **APAGADO**

Nombre del dispositivo: **BOSS AUDIO BE7ACP**

Eliminar registros

# Bluetooth®

## Audio

### Transmisión de Audio

Para reproducir medios por Bluetooth, el dispositivo móvil debe vincularse y conectarse a BE7ACP



Se reproducirá automáticamente la música.

### Control de pistas

1. Reproducir/Pausa 

2. Pista Anterior/Siguiente 

3. Deslizar para avanzar/retroceder 

### Nota

Para obtener el mejor rendimiento, la configuración de volumen de su dispositivo móvil debe establecerse al máximo.

Todos los ajustes de volumen para el sistema deben controlarse desde el producto.

La unidad recordará la última configuración de volumen en su dispositivo móvil cada vez que se conecte.

### Formatos

La reproducción es compatible desde el dispositivo móvil con cualquier formato que pueda reproducir.

El audio solo será reproducido por el producto. El video no se puede ver en la unidad.

### Cambiar de Medios

Toque 

Se mostrarán las fuentes disponibles (Bluetooth y USB)

### Nota

La fuente USB solo se mostrará si hay una unidad USB insertada y toene medios reproducibles.

### Pantalla

Se mostrará la información de la pista cuando esté disponible.

Pista Album y Artista.

Los álbumes de arte no son admitidos por reproducción Bluetooth.

# Medios

## USB

### Reproducción USB

#### Toque



La música se reproducirá automáticamente.

### Control de Audio

#### 1.Reproducir/Pausa



#### 2.Pista siguiente/anterior



#### 3.Repetir lista



#### 4.Repetir archivo



#### 5.Aleatorio



### Nota

Si hay otros archivos en el USB, los archivos de música se reproducirán primero.

### Control de Video

#### 1.Reproducir/Pausa



#### 2.Pista siguiente/anterior



#### 3.Repetir todo



#### 4.Repetir una vez



#### 5.AJUSTE



### Control de Fotos

#### 1.Reproducir/pausa



#### 2.Pista siguiente/anterior



#### 3.Repetir todo



#### 4.Repetir una vez



#### 5.Rotar



### Menú de Navegación

#### Toque



Para explorar contenidos deslice



Para volver al archivo actual en reproducción,

#### Toque



### ADVERTENCIA

Ver vídeos o fotos durante la conducción está prohibido por las leyes federales, locales y estatales. No utilice las funciones de este equipo si no puede operar de forma segura

### Nota

Revise las conexiones de este producto para integrar correctamente el cable del freno de estacionamiento al vehículo. El video o las fotos no se pueden mirar mientras se conduce. El vehículo debe estar estacionado y debe aplicar el freno de estacionamiento para autorizar la visualización.

# Radio

AM/ FM

## Controles

Toque



## Sintonización

Buscar emisoras:

Buscar

Tocar y mantener

## Búsqueda manual

Toque

## Auto búsqueda y almacenar:

Toque

## Note

La información de RBDS (si está disponible) y la emisora actual se mostrarán en el ícono de radio en la pantalla de inicio. No todas las emisoras tendrán o mostrarán información RBDS.



Toque FM para cambiar de bandas  
Cambiar ajustes de radio

Toque

Favoritos y predeterminados  
Ajustes Favoritos

Toque

Ajuste favorito

Para eliminar favorito, toque

## Explorar favoritos

Toque



Para volver a la pantalla del sintonizador,

Toque



## Cambiar predeterminados

Toque

Para lista de Emisoras almacenadas

Toque

## Estéreo/Mono

Para encender/apagar el estéreo al recibir señal de estéreo, pulse,

Toque

## LOC/DX

Para seleccionar transmisión Local o Distante, Toque



## AV In/Camara

### Fuente Externa

#### Reproduccion

Toque



Los medios deben ser controlados desde el dispositivo externo. Las funciones de pista no se controlan desde el producto.

#### Nota

Para ajustar correctamente el nivel de volumen, el volumen del dispositivo de transporte debe ajustarse entre 50% y 75%. El nivel de volumen debe permanecer en ese nivel durante el resto del tiempo que está conectado al producto.

#### ADVERTENCIA

NO confíe únicamente en la cámara de visión trasera; Siempre observe su entorno antes de proceder.

#### Las imágenes aparecen al revés

No utilice las funciones de este producto si no puede operar de manera segura y legal en su ubicación

#### Vista trasera

La cámara de visión trasera puede mostrarse bajo demanda

Toque



Si el usuario abre la interfaz de AJUSTES y enciende ambas funciones de CÁMARA FRONTAL y CÁMARA TRASERA, puede elegir CÁMARA TRASERA y CÁMARA FRONTAL por casualidad.



Para volver a la pantalla de Inicio,

Touch



#### Vista en reversa

Cuando pone la marcha atrás en el vehículo, la cámara mostrará la imagen en la pantalla.

CHECK SURROUNDINGS BEFORE PROCEEDING



#### Retardo de vista trasera

Debido a las diferentes configuraciones del vehículo, el gatillo de la vista trasera puede retrasarse para ajustarse mejor al vehículo. Ajuste predeterminado: retardo de 0 seg

#### Note

La cámara de vista trasera funcionará normalmente cuando el producto esté en modo Standby



# Ajustes

## General

### Idioma del sistema

Tochar para cambiar ajustes de idiomas Inglés (Predeterminado), Español

#### Nota

CarPlay es independiente del sistema

### Zona horaria

Ajusta para mostrar la hroa exacta  
Ajustes predeterminados: (GMT-08:00)  
hora del pacífico  
(EE.UU. y Canadá)

### Fecha y hora

#### Modo 24H

Toque   
OFF ON  
APAGADO ENCENDIDO

Auto ajuste de ahorro de energía

Toque   
OFF ON  
APAGADO ENCENDIDO

#### Nota

Si usa un CarPlay, el iPhone establecerá automáticamente la fecha y la hora.  
La zona horaria debe ajustarse manualmente.

### Tono del Sistema

Toque   
OFF ON  
APAGADO ENCENDIDO

### Retardo de Apagado

Algunos vehículos durante el arranque interrumpirán la corriente del accesorio  
Si el producto se reinicia durante el arranque, ENCIENDA el retardo  
Puede seleccionar entre 1, 2 o 3 seg de retardo.

#### Ajuste predeterminado: APAGADO

#### Nota

El retardo de apagado también funcionará cuando se apaga el vehículo.  
Esto podría afectar a la funcionalidad del manos libres durante una llamada.

### Bloqueo de disco parental

Toque para seleccionar el nivel de control parental.

### Ajustes de fábrica

Para restaurar los valores de fábrica:

Toque 

#### PRECAUCIÓN

Restaurará todos los valores de fábrica.  
Se perderán todos los ajustes.

# Ajustes

## Audio

### EQ

Para acceder al menú EQ

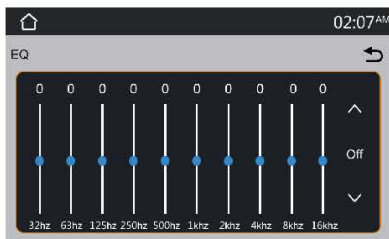

#### **Note**

También puede acceder directamente al EQ mientras cambia el volumen. La pantalla de volumen mostrará el icono EQ, puede tocar para acceder a los ajustes de audio



### EQ predeterminado

Jazz, HipHop, Pop, Rock, R&B

### Balance/Fader

Balance izquierdo/derecho,  
Toque



Deslizar para ajuste  
rápido Fader Frontal/Trasero,



Toque Deslice para ajuste  
rápido



### Subwoofer

El nivel y el filtro se pueden ajustar para la salida del pre-amp Sub..

Level, 1-14 dB

Deslizar 

Filtro: 50 Hz, 80 Hz, 120 Hz, 160 Hz

Toque +/- Frecuencia de Subwoofer

### Intensidad del sonido

Mejora y refuerza las frecuencias bajas y altas.

Toque    
OFF ON  
APAGADO ENCENDIDO

### Amplificador Interno

Para reducir la posibilidad de que entre ruido en la cadena de señal al usar las salidas de preamplificador de audio, el amplificador interno puede apagarse

Toque    
ON OFF  
ENCENDIDO APAGADO

### Volumen

Los ajustes son para los volúmenes predeterminados de Principal (Radio, Medios), Manos libres (BT Ring, BT Talking), Apple CarPlay/Android Auto (Navi, Voz).

### Nivel de fuente

El modo de fuente (Radio, USB, BT Audio, AV Entrada, Apple carplay, Android Auto) asume el control.

# Ajustes

## Pantalla

### Control de iluminación



APAGADO ENCENDIDO

Cuando las luces del vehículo están encendidas, la iluminación del producto se puede personalizar para uso nocturno

### Gamma



Puede ajustar Gamma para ajustes diurnos y nocturnos

### Brillo de pantalla



## Bluetooth

### Ajustes de IU Fondo de pantalla

Tochar para cambiar  
El usuario puede cambiar la foto del fondo insertando un USB con fotos

### Brillo de fondo



### Conexión



ENCENDIDO APAGADO

Encender/apagar Bluetooth  
Ajuste predeterminado: ENCENDIDO

### Auto Conexión



ENCENDIDO APAGADO

Se conecta automáticamente cuando se enciende el producto

Ajuste predeterminado: ENCENDIDO

### Auto Respuesta



ENCENDIDO APAGADO

Responde automáticamente cuando hay una llamada entrante.

Ajuste predeterminado: APAGADO

### Note

Se apagará el Bluetooth automáticamente cuando CarPlay esté en uso. Si hay otros dispositivos conectados por Bluetooth, se desconectarán durante el uso de CarPlay.

# Ajustes

## Bluetooth

### Nombre del dispositivo

BOSS AUDIO BE7ACP

### Entrada de cámara trasera

Encender si tiene cámara de visión trasera, apagar si no la tiene.

### Entrada de cámara frontal

Encender si tiene cámara de visión frontal, apagar si no la tiene.

### Guía de asistente de estacionamiento

Apagar si su cámara de visión trasera tiene guía de asistente de estacionamiento, encender si no la tiene.

Ajuste de guía de asistente de estacionamiento

Puede ajustar la guía de asistente de estacionamiento

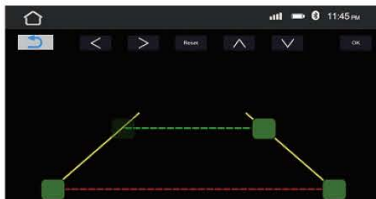

## Camera

### Retardo de vista trasera

0 Seg (Predeterminado), 0.1 Seg, 0.5 Seg, 1 Seg, 2 Seg cuando pasa de estar aparcado a arrancar, o viceversa, la cámara no activa la pantalla.

La sensibilidad debe ajustarse solo con el selector de marchas en reversa

### Región

Toque 

Ajuste predeterminado: USA2

Distancia de sintonización en EE.UU: FM (200 KHz), AM (10 KHz) Distancia en Europa: FM (50 KHz), AM (9KHz)

### RBDS, Sistema de Radiodifusión de Dato

Toque 

Ajuste predeterminado: ENCENDIDO

Permite mostrar en el producto los datos de las emisoras de radio

## Radio

### RBDS, Cont'd

No todas las emisoras transmitirán información para mostrar.

### AF (Frecuencia Alternativa)

Toque   
OFF ON

APAGADO ENCENDIDO

Cuando está encendido, el sintonizador ubicará automáticamente el mismo programa de sintonización en otras emisoras y seleccionará la señal más fuerte de las que se están transmitiendo.

Ajuste predeterminado: APAGADO

### TA (Anuncio de tráfico)

Toque   
OFF ON

APAGADO ENCENDIDO

La radio sintonizará automáticamente las transmisiones de información de tráfico mientras recibe transmisiones de FM en medios. Ajuste predeterminado: APAGADO

## Conexiones

### Encendido/SWC/MIC

#### PRECAUCIÓN

Se recomienda que un profesional certificado realice la instalación

#### PRECAUCIÓN

Antes de la instalación o conexión de cableado, desconecte el terminal negativo de la batería (-) para evitar dañar el producto y/o posibles lesiones.

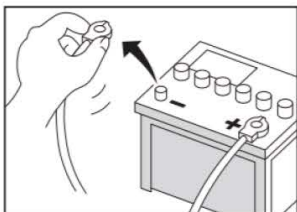

#### PRECAUCIÓN

La salida remota es de 500 mA de calificación máxima.

Si se utilizan varios amplificadores, se recomienda usar un relé para el disparador de salida remota.

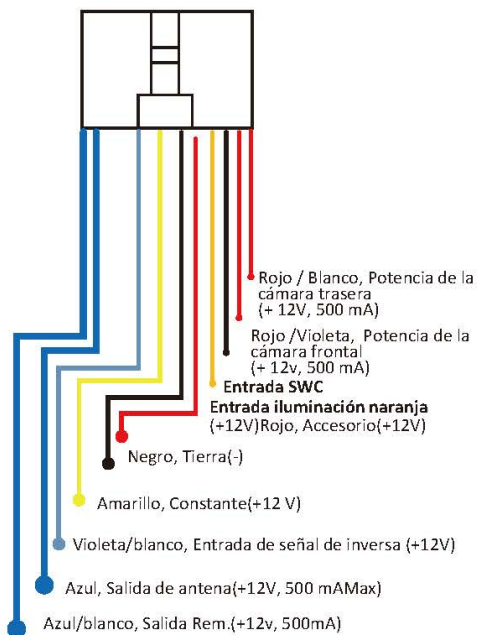

#### Nota

Los cables de entrada/salida no deben aislarse con cinta, contracción por calor o conectores de pinza. Nunca utilice tuercas de cables.

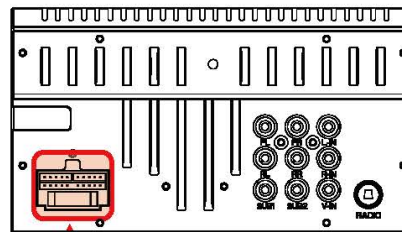

Ubicación para enchufar

#### Nota

Podría ser necesaria una interfaz separada para la aplicación de su vehículo. Se recomienda que consulte con un instalador profesional.

#### Nota

Cuando cambie un fusible, hágalo siempre por uno del mismo tipo y valor (15A).

## Conexiones

### Altavoces

#### PRECAUCIÓN

No conecte a tierra en el chasis ningún cable de altavoz.

#### PRECAUCIÓN

Use solo altavoces 4-8  $\Omega$   
No utilice altavoces 1-3  $\Omega$

#### PRECAUCIÓN

No puentear ninguno de los canales, solo pueden conectarse en modo estéreo.

#### Nota

Los cables de altavoz no utilizados deben estar aislados con cinta, contracción por calor o conectores de pinza.  
Nunca utilice tuercas para cables.

Si no se utilizan las salidas de los altavoces, apague el amplificador interno para reducir la posibilidad de que entre ruido en la cadena de señal.

#### Note

Observe la polaridad de los altavoces cuando haga las conexiones. Blanco/Negro(-)

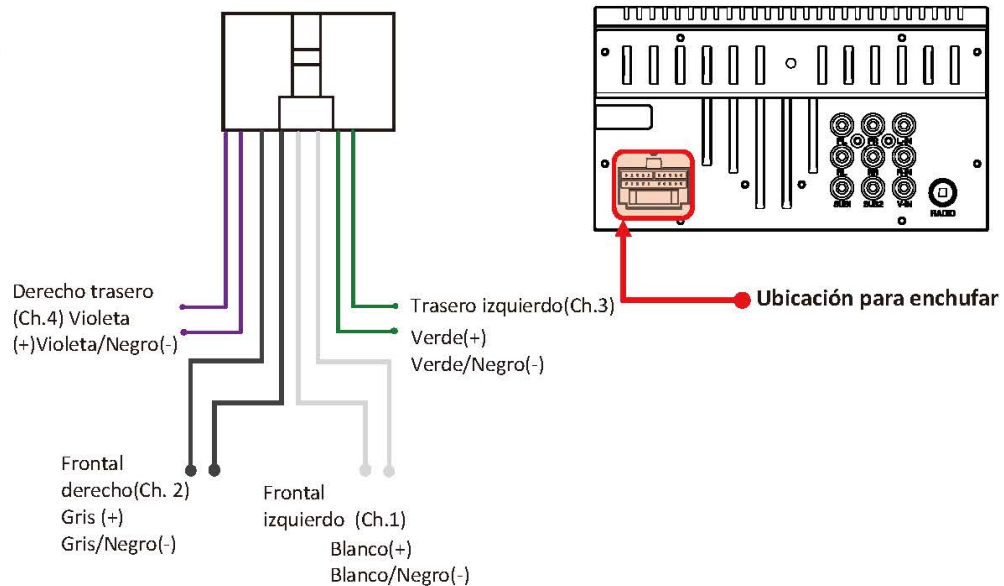

## Conexiones

### Pre-amp de audio /AV IN/Radio

**i Nota**

El preamplificador de Subwoofer es una salida mono sin atenuación.

**i Nota**

Dirija siempre los cables de señal lejos de los cables de alimentación para reducir la posibilidad de ruidos.

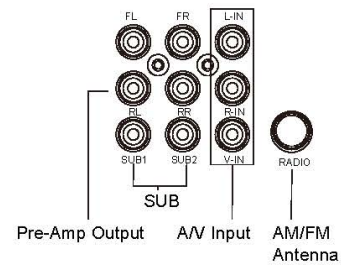

**i Nota**

Si se utilizan exclusivamente salidas de preamplificación, apague el amplificador interno del producto para reducir la posibilidad de que entre ruido en la cadena de señal.

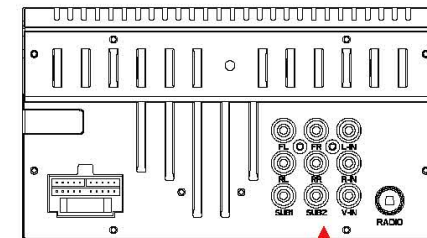

Ubicación para enchufar

## Conexiones

### Cámara /USB/MIC

#### ADVERTENCIA

Nunca confíe únicamente en la cámara de visión trasera; Siempre observe su entorno antes de proceder.

#### Las imágenes pueden aparecer invertidas

No utilice las funciones de este producto si no puede operar de forma segura y legal en su ubicación

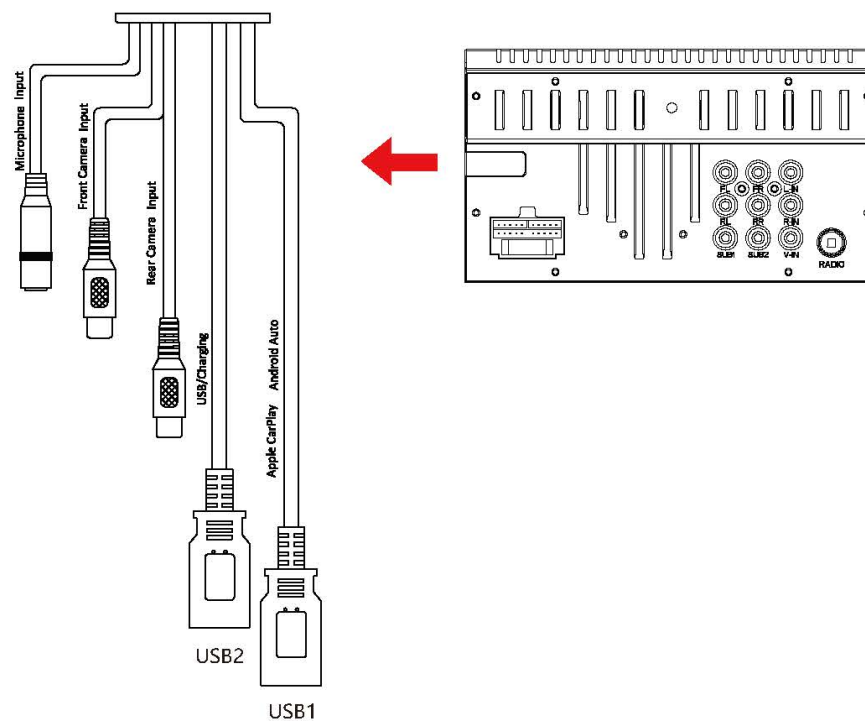



## Conexiones

### Freno de estacionamiento

#### **ADVERTENCIA**

La conexión o uso incorrecto del cable del freno de estacionamiento (i.e., retirando la función de seguridad) viola las leyes federales, estatales y locales. Esto puede provocar lesiones, daños a la propiedad y/o la muerte

#### **ADVERTENCIA**

Mirar videos o fotos durante la conducción es contrario a las leyes federales, estatales y locales.

#### **Nota**

Para ajustar Andoird Auto, el freno de estacionamiento DEBE estar conectado.

#### **Nota**

Revise las conexiones de este producto para integrar correctamente el cable del freno de estacionamiento en el vehículo.

No puede mirar videos o fotos mientras conduce. El vehículo debe estar parado y debe aplicar el freno de estacionamiento para permitir la visualización.

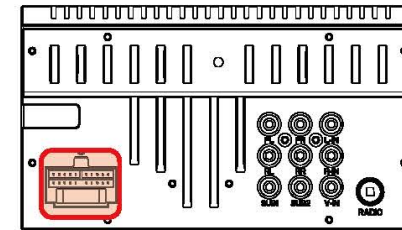

 **Corriente/Altavoz/SWC/MI  
Mazo**

#### **Nota**

La entrada del freno de estacionamiento debe estar conectada al lado de corriente del freno de estacionamiento.

#### **Nota**

Cada vehículo tiene un tipo diferente de conexión de freno de estacionamiento: consulte a un instalador profesional certificado.

## Conexiones

### Micrófono manos libres

#### Colocación

En cada vehículo es diferente debido a la disposición, materiales interiores, etc ...

Las zonas marcadas en Rojo son las ubicaciones recomendadas para un mejor rendimiento del micrófono.

Aspectos a tener en cuenta antes de colocar:

1. No colocar frente a salidas de aire.
2. Si el vehículo tiene tweeters colocados en paneles de vela, NO ubique el micrófono en la zona de la columna de dirección.
3. La parte frontal del micrófono no debe estar bloqueada.
4. El micrófono debe estar bien sujeto a la ubicación de montaje.
5. No cubra las aberturas de la rejilla que rodean el micrófono.
6. Para evitar excesivo ruido de viento, no coloque cerca de la abertura del techo solar

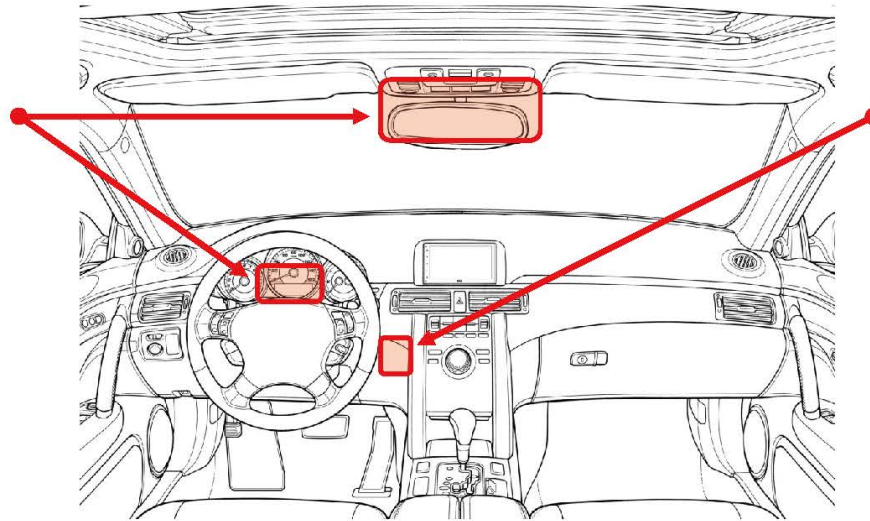

#### Advertencia

Dirija el cable del micrófono donde NO impida la operación de los elementos de seguridad, como Airbags, Airbags de rodilla, etc...

## Resolución de problemas

PROBLEMA	CAUSA	SOLUCIÓN
Nohay sonido	Amplificador interno apagado Producto en silencio Amplificadores externos Fuente de audio	Ir a Ajustes> Audio> Amplificador interno ENCENDIDO Toque el volumen. Compruebe que los amplificadores externos estén encendidos. Compruebe que el cable de salida remota tiene voltaje. Cambie la fuente de audio
Medio no admitido	Medios en unidad USB	Cambie el formato de medios en el dispositivo USB. Cambie el dispositivo USB
Mala señal de radio	Área de Radio  Antena	Cambie de emisora Apague AF y TA Apague RBDS Cable de salida de antena no conectado. Conecte la antena al producto
Apple CarPlay/Anroid Auto will not start	Lightning® defectuoso/Cable USB Dispositivo bloqueado No cargado CarPlay/AndroidAuto frozen	Reemplace el cable. El dispositivo necesita ser desbloqueado El dispositivo debe estar encendido para CarPlay / Android Auto para funcionar. Permitir que se cargue y encendido. Desenchufe el dispositivo, cierre todas las aplicaciones
Bluetooth	No se conecta al dispositivo	y vuelva a conectarlo. Asegúrese de que el dispositivo está dentro del rango. Necesita conectar el Bluetooth del dispositivo

## Resolución de problemas

Problema	Causa	Solución
Bluetooth	No se conecta al dispositivo	Ir a Ajustes>Conexión>Encender Vincular y conectar el dispositivo como la primera vez.
Calidad de llamadas manos libres	Dispositivo móvil Micrófono	Compruebe la fuerza celular en el dispositivo móvil. Fin de llamada y número de rellamada. La colocación del micrófono debe ser reubicada. El micrófono debe estar firmemente conectado a la ubicación en la que está montado. Compruebe si el micrófono está enchufado correctamente.
La unidad no responde	Procesador bloqueado	Pulse el botón RESET en el panel frontal



Si tiene alguna cuestión sobre este producto:

Servicio al Cliente

**805-751-4853**

M-F 8:30a-5:00p(PST)

Soporte Técnico: [www.bossaudio.com/support/technical-support](http://www.bossaudio.com/support/technical-support)

© 2019 Boss AudioSystems

## Especificaciones

### General

Potencia de entrada.....	8.5 V—18 VDC
Nominal.....	14.4 V DC
Consumo de corriente.....	15A
Tipo de fusible.....	15A
Dimensiones (H x W x D).....	3.8" x 6.71" x 6.3"
Peso de la unidad.....	2.20lbs.
Temperatura operativa.....	-4—158°F

### Pantalla

Tamaño de la pantalla.....	7"
Relación de aspecto.....	16x9
Resolución.....	1024 x600
Tipo de pantalla.....	TFT-LED Active Matrix

### Audio

Potencia Max .....	85 W x 4 Ch.
Carga aceptable de altavoces.....	4-8 Ω
EQ predeterminado.....	5
EQ Bandas,Ajustable.....	10
	JAZZ, HIPHOP, POP, ROCK, R&B
	32, 63, 125, 250Hz, 500Hz 1 KHz,
	2 KHz, 4 KHz, 8 KHz, 16 KHz
EQ Boost/Cut.....	±6 dB

### AudioCont'd

Salida Pre-amp.....	3Pares
Frontal.....	4V,Rango completo
Trasero.....	4V, Rango completo
Sub (Mono).....	4V,LPF
Sub LPF.....	50 Hz, 80 Hz, 120 Hz, 160Hz
SubNivel.....	+1-14dB

### Sintonizador de Radio

Rango de frecuenci.....	87.5 MHz-108 MHz (FM)
Rango de frecuenci.....	522kHz-1710kHz(AM)
Rango 1 EE.UU. (FM).....	100 kHz Distancia
Rango2 EE.UU. (FM).....	200kHz Distancia
Rango Europa (FM).....	50kHz Distancia
RBDS.....	AF,TA

### AppleCarPlay

iPhone soportado.....	iPhone 5 o superior
iOS.....	iOS7.1o superior

### AndroidAuto

Soportado.....	(5.0) Lollipop o superior
----------------	---------------------------

### USB/SD

Espec. USB.....	USB2.0 (Alta velocidad)
Puerto USB 1: Carplay & Android Auto.....	Salida de corriente 1.5A
Puerto USB 2: Media & Carga 1.5A.....	Salida de corriente 1.5A
Sistema de archivos.....	FAT32
Reproducción de audio.....	WAV, MP3
Reproducción de Video.....	AVI, MKV, WMV
Reproducción de imágenes.....	JPG, PNG,BMP

\*No se garantiza que todos los archivos comprimidos listados se reproduzcan debido a los distintos métodos de creación o contenidos de archivos.

### Bluetooth®

Versión.....	v4.2+E.D.R. Audio
Codec.....	S.B.C.
Perfiles.....	HFP v1.6, A2DP v1.2, AVRCP v1.5, PBAP v1.1

## Notas del Usuario



BOSS Audio Systems  
3451 Lunar Court · Oxnard, CA 93030  
[www.bossaudio.com](http://www.bossaudio.com)  
805-751-4853 Customer Service  
Tech Support : [www.bossaudio.com/support](http://www.bossaudio.com/support)



**0720**

iphone® es una marca comercial de Apple Inc., registrada en los EE. UU. y en otros países. Apple CarPlay es una marca comercial de Apple Inc. BOSS Audio Systems no está afiliada a Apple, Inc.

La marca y los logotipos de Bluetooth® son marcas registradas de SIG, Inc. y cualquier uso de dichas marcas por parte de BOSS Audio Systems es bajo licencia.

Android Auto es una marca comercial de Google LLC.

El logotipo de Apple CarPlay significa que se cumplen los estándares de rendimiento de Apple de una interfaz de usuario de un vehículo. Apple no es responsable del funcionamiento de este vehículo ni de su cumplimiento de las normas de seguridad y reglamentarias. Tenga en cuenta que el uso de este producto con iphone puede afectar el rendimiento inalámbrico.