

**900 Series
Cabinet Unit Heaters
Model C**



Installation & Maintenance Instructions

Dear Owner,

Congratulations! Thank you for purchasing this new heater manufactured by Marley Engineered Products. You have made a wise investment selecting the highest quality product in the heating industry. Please carefully read and follow the installation and maintenance directions shown in this manual. You should enjoy years of efficient heating comfort with this product from Marley Engineered Products... the industry's leader in design, manufacturing, quality and service.

*... The Employees of
Marley Engineered Products*

⚠ WARNING ⚠

Read carefully - These instructions are written to help you prevent difficulties that might arise during installation of heaters. Studying the instructions first may save you considerable time and money later. Observe the following procedures and cut your installation time to a minimum.

TO REDUCE RISK OF FIRE AND ELECTRIC SHOCK:

1. Disconnect all power coming to the heater at main service panel before wiring or servicing.
Note: More than one disconnect may be required.
2. All wiring must be in accordance with national and local electric codes and the heater must be grounded.
3. Verify the power supply voltage coming to heater matches the ratings printed on the heater nameplate before energizing.
4. This heater is hot when in use. To avoid burns, do not let bare skin touch hot surfaces.
5. Do not insert or allow foreign objects to enter any ventilation or exhaust opening as this may cause

6. electric shock, fire, or damage to heater.
6. Do not block air intakes or exhaust in any manner. Keep combustible materials at least 24" (610 mm) away from heater. Keep drapes at least 6" (153 mm) above top of front discharge grille. Do not use drapes above top discharge units. Do not install behind doors, furniture, towel rack, or boxes.
7. A heater has hot and arcing (sparking) parts inside. Do not use in areas where gasoline, paint, or flammable liquids are used or stored.
8. Use this heater only as described in this manual. Any other use not recommended by the manufacturer may cause fire, electric shock, or injury.
9. This heater is not approved for use in corrosive atmospheres such as marine, green house, or chemical storage areas.
10. **FOR DUCT CONNECTED HEATERS**, Do not exceed 0.2" wg. external static pressure and do not mount heater on end panels.
11. Do not use **OPTIONAL 0-100% OUTSIDE AIR DAMPER** with bottom air inlet.

SAVE THESE INSTRUCTION SHEETS

Specifications

HEATING CAPACITY KW BTU/hr		Series	Cabinet Length (in)	CFM*	Total Line Amperage (includes motor amps)											
					208 1 ph 60 Hz	208 3 ph 60 Hz	240 1 ph 60 Hz	240 3 ph 60 Hz	277 1 ph 60 Hz	347 1 ph 60 Hz	380 3 ph 60 Hz	480 3 ph 60 Hz	600 3 ph 60 Hz			
2	6,826	935	35	250	10	6	9	6	8	7	4	3	3			
3	10,239				15	9	13	8	12	9	5	4	4			
4	13,652				20	12	17	10	15	12	7	6	5			
5	17,065				25	15	22	13	19	15	8	7	6			
6	20,478				30	17	26	15	22	18	10	8	7			
7	23,891				34	20	30	18	26	21	11	9	7			
8	27,304				39	23	34	20	30	24	13	10	8			
4	13,652	945	45	500	20	12	18	11	16	13	7	6	5			
6	20,478				30	18	26	16	23	18	10	8	7			
8	27,304				40	23	34	20	30	24	13	11	9			
10	34,130				48	29	43	25	37	30	16	13	11			
12	40,956				59†	34	51†	30	44	36	19	16	13			
14	47,785				68†	40	59†	35	52†	41	22	18	15			
16	54,608				78†	46	68†	40	59†	47	25	20	17			
6	20,478	958	58	750	30	18	26	16	23	18	10	8	7			
8	27,304				40	23	34	20	30	24	13	11	9			
10	34,103				48	29	43	25	37	30	16	13	11			
12	40,956				59†	34	51†	30	44	36	19	16	13			
14	47,782				68†	40	59†	35	52†	41	22	18	15			
16	54,608				78†	46	68†	40	59†	47	25	20	17			
6	20,478				968	68	750	31	19	27	16	24	19	11	9	8
9	30,717	45	27	39				24	34	28	16	13	11			
12	40,956	60	35	52†				31	45	36	20	16	13			
15	51,195	74	44	64†				38	56†	45	25	20	16			
18	61,434	88	52†	77†				45	67†	n/a	29	24	19			
21	71,673	n/a	60†	89†				52†	78†	n/a	34	27	22			
24	81,912	n/a	69†	n/a				60†	n/a	n/a	38	31	25			
8	27,304	978	78	1,000	41	24	36	21	31	25	14	12	10			
12	40,956				60†	36	52†	31	46	37	20	17	14			
16	54,608				79†	47	69†	41	60†	48	27	21	18			
20	68,260				n/a	58†	86†	50†	74†	n/a	33	26	21			
24	81,912				n/a	69†	n/a	60†	n/a	n/a	39	31	15			
28	95,564				n/a	80†	n/a	70†	n/a	n/a	45	36	29			
32	109,216				n/a	91†	n/a	79†	n/a	n/a	41	33	33			

† - CIRCUIT BREAKERS or FUSED DISCONNECT required

* - Value shown for HIGH SPEED on two speed units

General Information

900 Series Cabinet Unit Heaters are designed and UL & cUL Listed to be applied as Standard Free Air heaters with both louvered intake and louvered discharge panels for recess or surface installation: a) on the floor, with front inlet and up flow air movement in the up flow, down flow, left or right direction or b) on the ceiling, or Ducted (0.2" wg external static pressure) flange for direct connection of field supplied ductwork to the inlet, discharge, or both inlet and discharge. Ducted heaters can be installed for recess or surface installation: a) on the floor, with front inlet and up flow air movement, b) on the wall, with air movement in the up flow or down flow direction or c) on the ceiling.

See Figure 1 for Mounting Clearances.

Note: Keep all furniture or any other blocking material at least 24" (610mm) away from front of heater. When draperies are used, hang them so that when in use they are at least 6" (153mm) above the top of front discharge heater.

Do not use draperies with top discharge heaters.

See Figure 2 for Mounting Dimensions

See Figure 3 for Duct Collar Dimensions and Installation Details.

FLOOR MOUNTING

1. Heaters with front inlet and up flow air movement may be mounted directly on any floor surface including carpeting. Where wall to wall carpeting is installed after heater installation the carpeting can be run up to the front and around the heater's body. See Figure 1 for mounting clearances.
2. Heaters can be mounted on either end with air movement left or right directly on any floor surface including carpeting. See Figure 1 for mounting clearances.
3. If optional kick plate is not used, proceed to "HEATER INSTALLATION" section.

INSTALLATION OF OPTIONAL 900 SERIES BASE KIT

1. If desired, the heaters may be mounted off the floor with optional kick plate panel.
2. Align panel on bottom of heater (Inlet side only.)
3. There should be a 1" (25mm) space from the panel to the front and sides of the heater.
4. Match drill .140" (3.55 mm) diameter holes in the bottom of the heater and secure with screws provided.
5. Proceed to "HEATER INSTALLATION" section.

CAUTION



TO PREVENT HEATER FROM FALLING AND CAUSING PERSONAL INJURY, EACH FASTENER, AS APPLIED, SHOULD HAVE THE HOLDING POWER OF AT LEAST 100 POUNDS (45 kg).

WALL OR CEILING RECESS MOUNTING

1. Create an opening in the wall 26-5/8" (676mm) high by the width of the heater plus 1/4" (6.4mm). **Example:** If the heater was 68 inches long, the opening should measure 26-5/8" high x 68-1/4" long).
2. The depth of the recess will vary with the desired amount of heater recess.
3. Proceed to "HEATER INSTALLATION" section.

INSTALLATION OF OPTIONAL 900 SERIES RECESS TRIM KIT

1. Determine depth of heater recess.
2. Align recess trim frame so that the trim frame front edge will touch wall when heater is installed.
3. Match drill .140" (3.55mm) diameter holes in all four sides of the heater and secure trim frame with screws provided.
4. Proceed to "HEATER INSTALLATION" section.

HEATER INSTALLATION

1. Rough-in electrical wiring. See Figure 2 for knockout locations.
2. Remove the proper knockout in the heater or punch the proper size hole in the bottom or right side of the heater as shown in Figure 2.
3. Remove the front cover by rotating the lock(s) counter-clockwise (ccw).
4. Remove Top (Discharge) Louver Panel by removing 2 screws (one on each end) that attach the louver panel to the end panels.
5. Refer to Figure 3 for location of mounting holes.
6. Mark and drill holes for heater attachment in wall or ceiling.
7. Install heater in opening and tighten screws (field supplied) to insure tight fit of the heater against the mounting surface.

NOTE: Tightening the heater against an irregular wall will cause distortion of the back panel of the heater. If this is the case, shims should be used behind the back panel to keep it straight.

8. Reinstall the Top (Discharge) Louver Panel by sliding the panel into the heater. Position the panel tabs of the louver panel to rest on the top of the lip of the heater back. Position the louver panel top even with the top of the end panels. Tap the louver panel at the top front (both sides) to seat the panel. Reinstall 2 screws (one on each side) that attach louver panel to the end panels.
9. WIRING - See wiring section.
10. After wiring is complete, insure that the control box cover is closed and fastened and that the filter is installed.
11. Adjust the thermostat to the desired set point.
12. Adjust the heat selector to the heat and fan speed desired.
13. Replace front cover and secure by turning the locks clockwise (cw) until tight. Replace plug buttons provided.
14. Leave the heater running a few hours before making any further change in thermostat setting.

DUCTED APPLICATIONS

1. See Figure 3 for duct flange size and location.
2. Duct collars have been factory located (Bottom inlet, Front inlet, Top discharge, Front discharge) as ordered.

**WARNING**

TO REDUCE RISK OF FIRE AND ELECTRICAL SHOCK: DO NOT EXCEED 0.2" WG EXTERNAL STATIC PRESSURE. DO NOT MOUNT HEATER ON END PANEL (LEFT OR RIGHT AIR FLOW).

3. To change duct collar location:
 - A. Heater duct panels are supplied with a duct collar attached to one surface and a blank-off plate attached to the other surface. The location of the duct collar and the blank-off plate can be reversed.
 - B. Remove screws holding blank-off plate and remove blank-off plate.
 - C. Remove screws holding duct collar and remove duct collar.
 - D. Position duct collar to location desired, align screw holes, insert and tighten screws to secure duct collar to duct panel.
 - E. Position blank-off plate to location desired, align screw holes, insert and tighten screws blank-off plate to duct panel.
4. Position field ductwork to outside of heater duct flange.
5. Mark and drill starting holes in duct and flange.
6. Install and tighten screws (field supplied) to provide a secure seal.

**WARNING**

TO REDUCE RISK OF FIRE AND ELECTRICAL SHOCK: DO NOT USE 100% OUTSIDE AIR DAMPER OPTION WITH BOTTOM AIR INLET. USE ONLY FRONT AIR INLET WITH 100% OUTSIDE AIR DAMPER OPTION.

OPTIONAL 100% OUTSIDE AIR DAMPER

1. Flange brackets for the rear mounted duct collar are packaged unassembled in the heater carton.
2. See Figure 2 for location of damper opening.
3. Position the top flange bracket with the flange at the top of the damper opening and holes in the flange align with holes in the cabinet back.
4. Attach flange to cabinet with screws provided.
5. Position and attach remaining three (3) flange brackets around damper opening.
6. Position field ductwork to outside of flange brackets.
7. Mark and drill starting holes in duct and flange.
8. Install and tighten screws (field supplied) to provide a secure seal.

OPERATION OF OPTIONAL 100% OUTSIDE AIR DAMPER

1. Controls, consisting of an "OPEN-CLOSED" switch and 100% positioning potentiometer, are located on the control panel door.
2. Place switch in OPEN position.
3. The damper will remain open until; the "OPEN-CLOSED" switch is moved to the closed position.

Figure 1

HEATER:
Wall Mounted

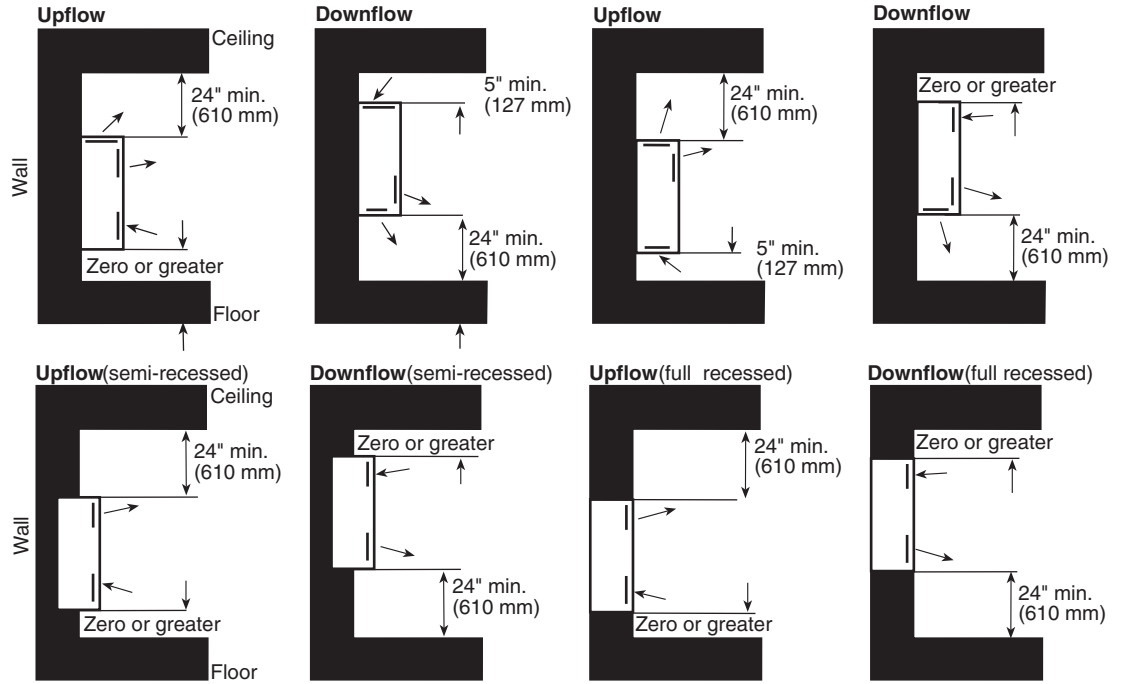

AIR FLOW:
Up or Down

HEATER:
Ceiling Mounted

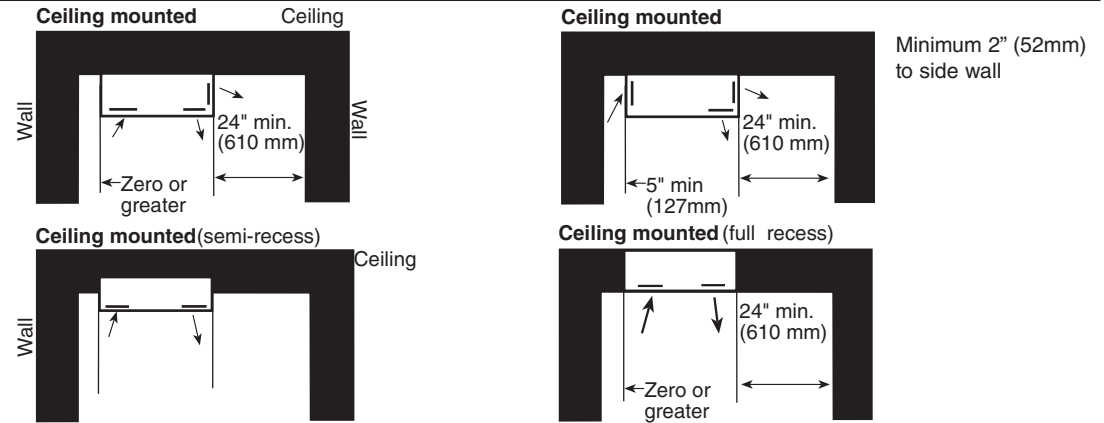

HEATER:
Wall Mounted on
End Panel

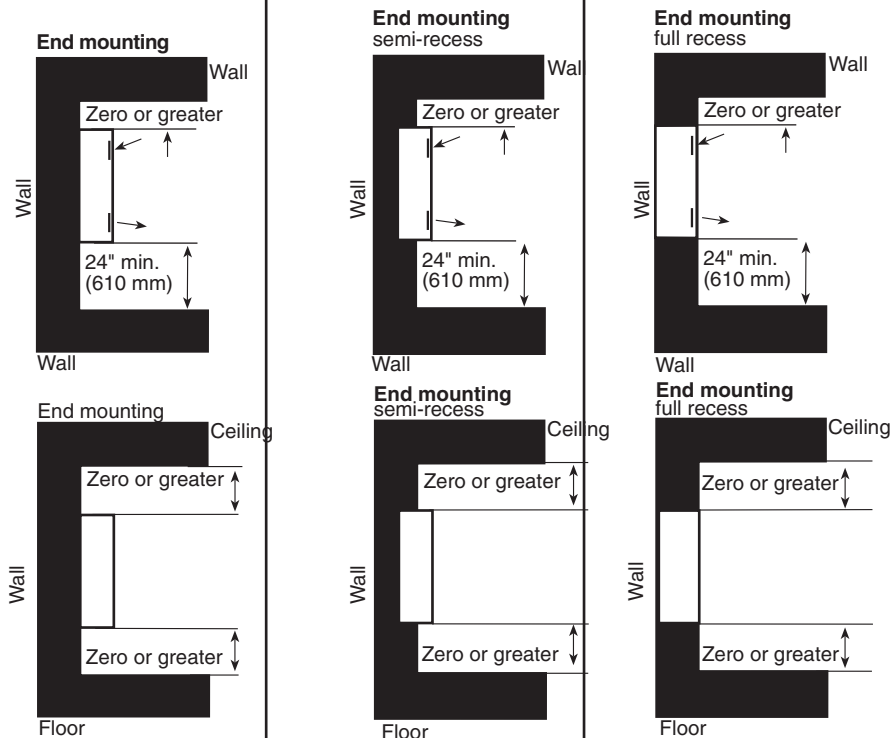

AIR FLOW:
Left or Right

Figure 2

MOUNTING DIMENSIONS

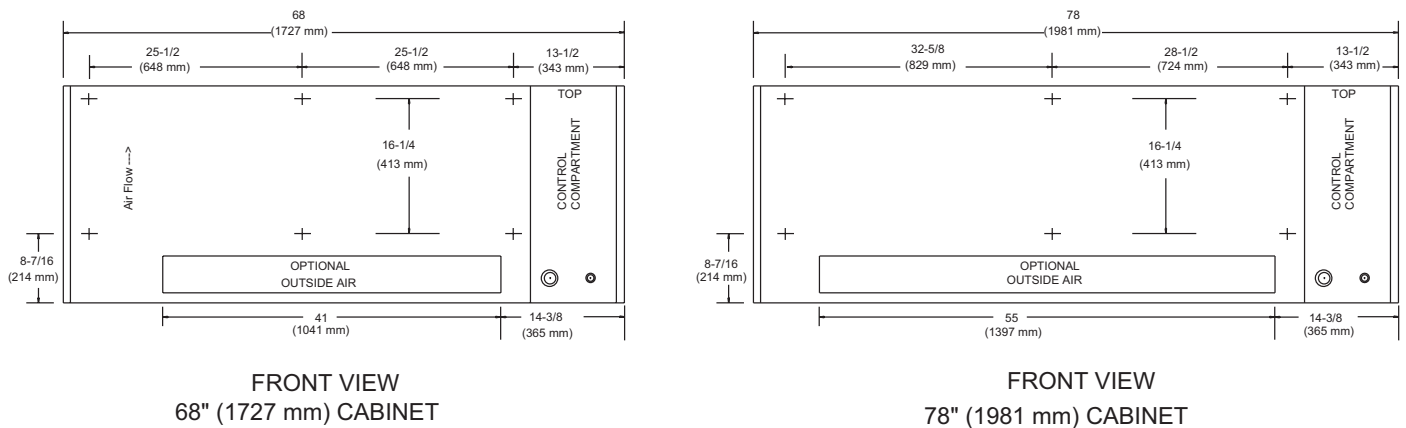
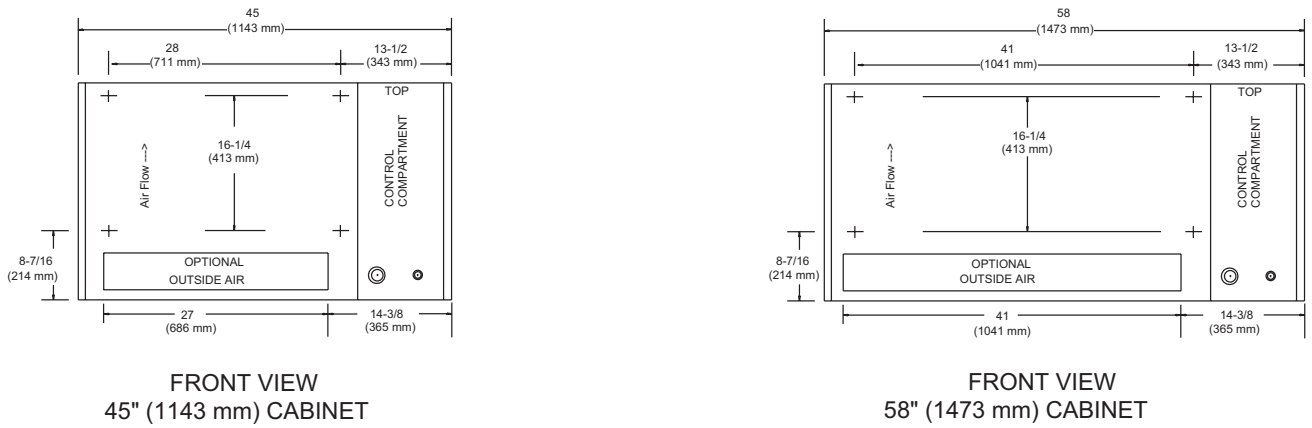
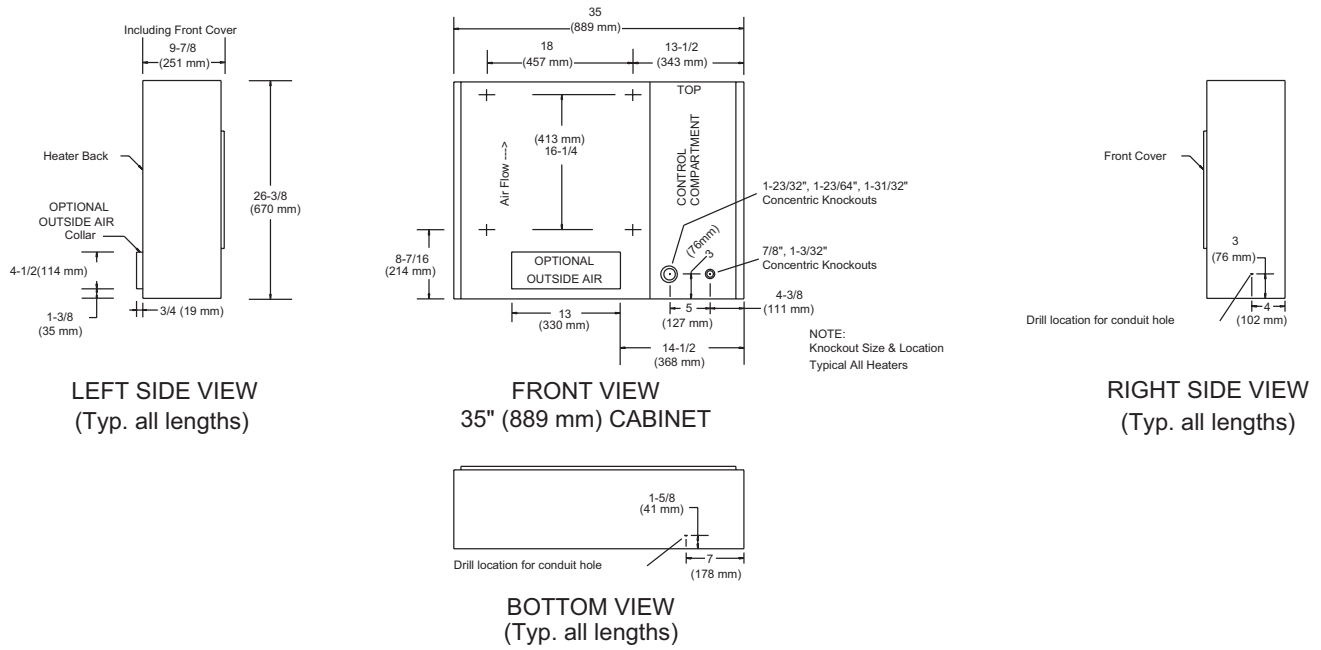
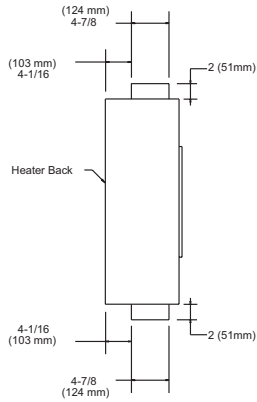
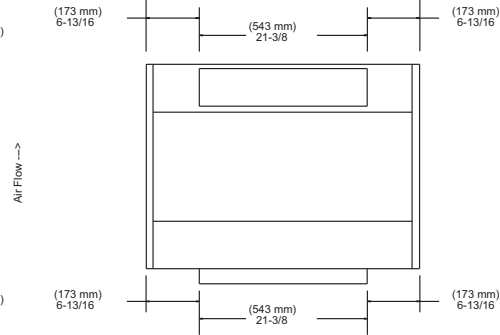

Figure 3

DUCT COLLARS DIMENSIONS and INSTALLATION DETAILS



**LEFT SIDE VIEW
BOTTOM INLET /
TOP DISCHARGE
(Typ. all lengths)**



**FRONT VIEW
35" (889 mm) CABINET**

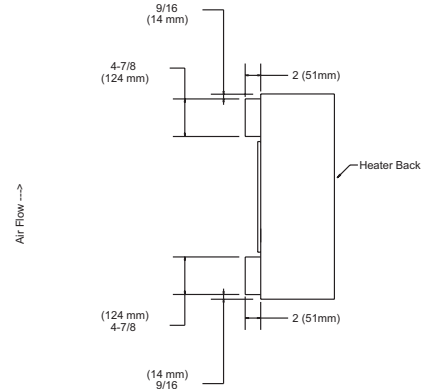

**RIGHT SIDE VIEW
FRONT INLET /
FRONT DISCHARGE
(Typ. all lengths)**

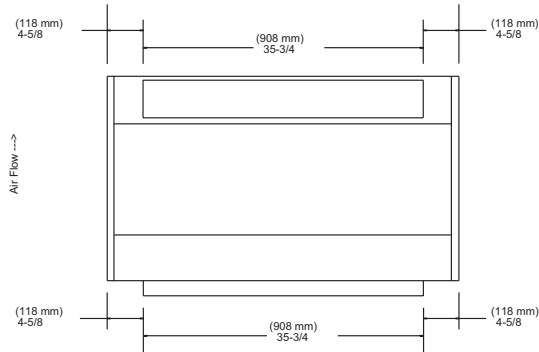

**FRONT VIEW
45" (1143 mm) CABINET**

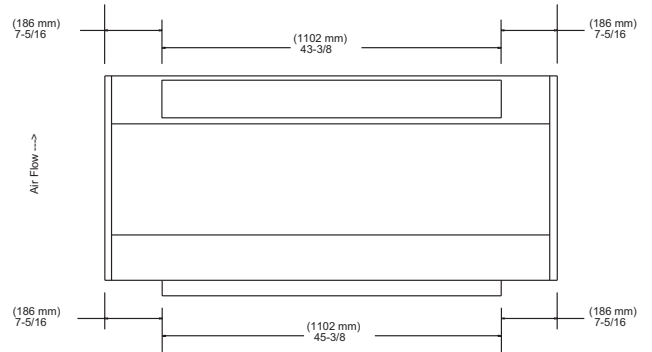

**FRONT VIEW
58" (1473 mm) CABINET**

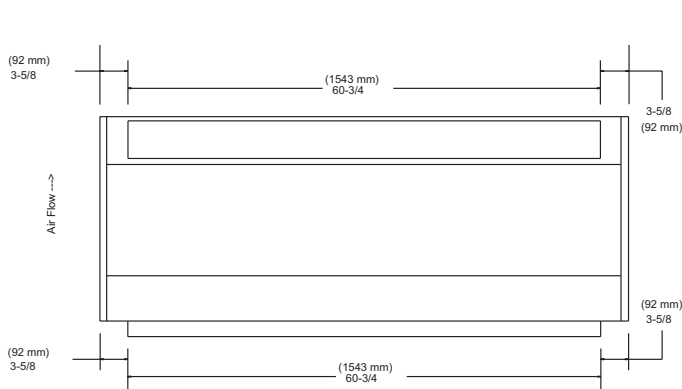

**FRONT VIEW
68" (1727 mm) CABINET**

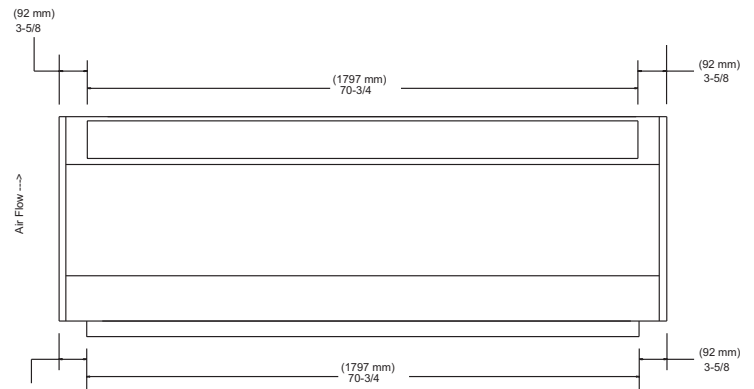

**FRONT VIEW
78" (1981 mm) CABINET**

WIRING

TO CONVERT 208, 240, 480 & 600 VOLT STANDARD STOCK 5 & 10 KW HEATERS From Three Phase To Single Phase

SEE WARNING STEPS 1, 2 & 3 ON PAGE 1 OF THIS INSTRUCTION SHEET.

1. Figure 4 shows a typical wiring diagram.
2. For actual wiring, see the diagram located on the inside of the front cover.
3. All field wiring must be 75° C min.

1. Remove front cover.
2. Refer to wiring diagram located inside front cover.

NOTE: Terminal block and wires that need to be changed are located in wire way above right hand (RH) blower housing.

3. Remove two screws holding wireway cover to fan panel.
4. Rotate wireway cover up and out to remove.
5. Terminal block is located within wireway.
6. Relocate wires per wiring diagram located inside front cover.
7. Reinstall wireway cover and reinstall screws.
8. Reinstall front cover.

Typical Wiring Diagram

See wiring diagram on the inside of heater front cover.

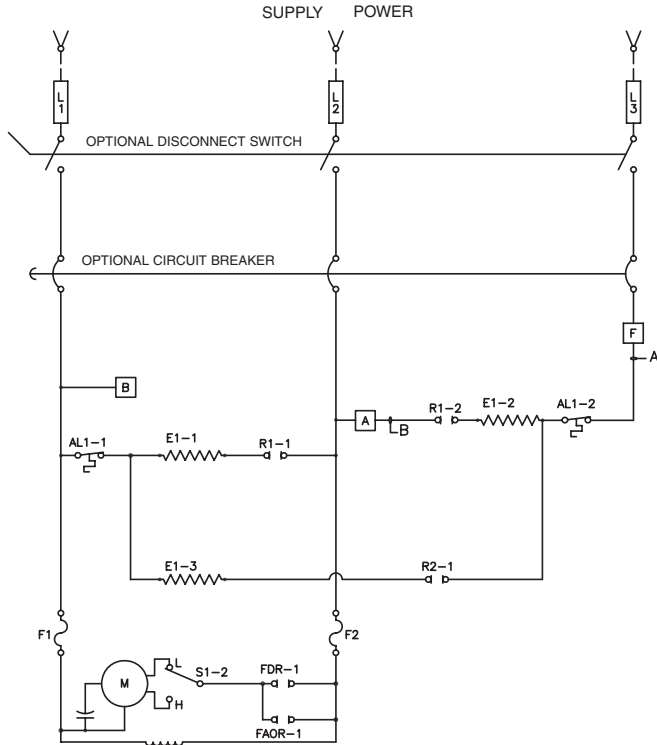
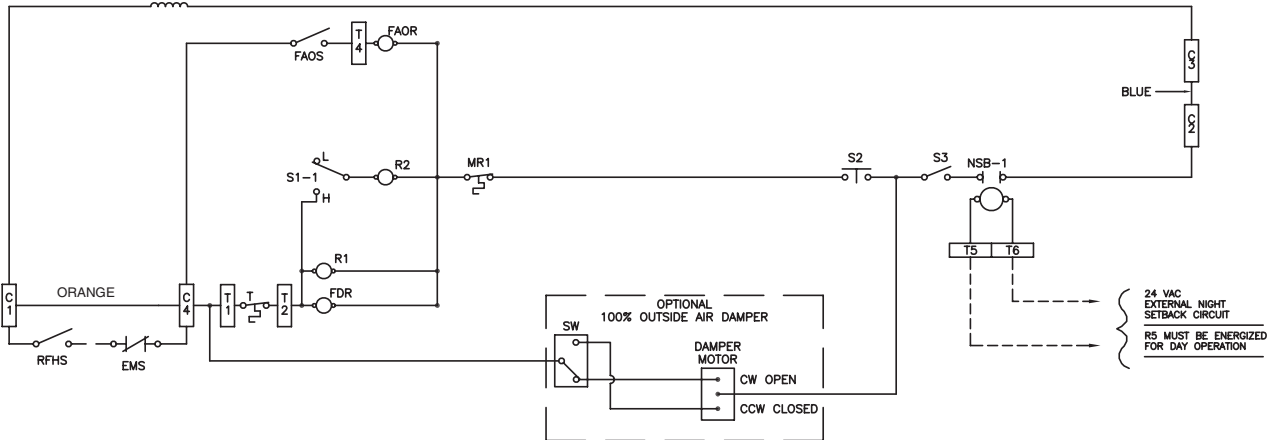

Figure 4



EMS=ENERGY MANAGEMENT SYSTEM TIE-IN (CONTACTS MUST BE CLOSED FOR DAY OPERATION)
RFHS=REMOTE MOUNTED FAN/HEAT ON-OFF SWITCH (FIELD SUPPLIED)
NOTE: IF EMS AND/OR RFHS ARE INSTALLED REMOVE ORANGE WIRE BETWEEN C1 AND C4.

FOR EXTERNAL CONTROL SUPPLY:

1. REMOVE BLUE JUMPER BETWEEN C2 AND C3.
2. CONNECT EXTERNAL CONTROL (24 VAC STANDARD, 120 VAC OPTIONAL) TO C1 AND C2.

S1 = FAN/HEAT HIGH-LOW SELECTOR SWITCH
S2 = DOOR INTERLOCK SWITCH
S3 = FAN/HEAT ON-OFF SWITCH (FACTORY INSTALLED OPTION)
NSB = NIGHT SETBACK RELAY (FACTORY INSTALLED OPTION)

AL = AUTO RESET LIMIT
MR = MANUAL RESET LIMIT (FACTORY INSTALLED OPTION)
T = BUILT-IN OR REMOTE MOUNTED SINGLE POLE THERMOSTAT
FAOS = FAN AUTO-ON SWITCH (BUILT-IN = FACTORY INSTALLED OPTION)
(REMOTE MOUNTED = FIELD INSTALLED OPTION)

FDR = FAN DELAY RELAY
FAOR = FAN AUTO-ON RELAY (FACTORY INSTALLED OPTION)

CIRCUIT BREAKERS

ORDER PART NO. 410086+VAR NOTED BELOW

CABINET LENGTH	KW	208 1 PH 60HZ		208 3PH 60HZ		240 1PH 60HZ		240 3PH 60HZ		277 1PH 60HZ		347 1PH 60HZ		380 3PH 60HZ		480 3PH 60HZ		600 3PH 60HZ	
		QTY	VAR	QTY	VAR	QTY	VAR	QTY	VAR	QTY	VAR	QTY	VAR	QTY	VAR	QTY	VAR	QTY	VAR
35 in.	2	1	041	1	050	1	041	1	050	1	024	1	017	1	010	1	010	1	059
	3	1	042	1	050	1	042	1	050	1	024	1	017	1	010	1	010	1	059
	4	1	043	1	050	1	043	1	050	1	025	1	018	1	010	1	010	1	059
	5	1	045	1	051	1	044	1	051	1	026	1	018	1	010	1	010	1	059
	6	1	046	1	052	1	045	1	051	1	026	1	019	1	010	1	010	1	059
	7	1	047	1	053	1	046	1	052	1	027	1	020	1	010	1	010	1	059
	8	1	048	1	053	1	047	1	052	1	027	1	020	1	010	1	010	1	059
	48 in.	4	1	044	1	051	1	043	1	050	1	025	1	018	1	010	1	010	1
6		1	046	1	052	1	045	1	051	1	026	1	019	1	010	1	010	1	059
8		1	048	1	053	1	047	1	053	1	027	1	021	1	011	1	010	1	059
10		1	049	1	055	1	048	1	054	1	007	1	022	1	012	1	011	1	059
12		2	046	1	056	2	045	1	055	1	007	1	023	1	012	1	011	1	060
14		2	046	1	057	2	045	1	056	1	021	1	068	1	013	1	012	1	060
16		2	048	1	058	2	047	1	057	1	022	1	068	1	014	1	013	1	061
58 in.		6	1	046	1	052	1	045	1	051	1	026	1	019	1	010	1	010	1
	8	1	048	1	053	1	047	1	053	1	027	1	021	1	011	1	010	1	059
	10	1	049	1	055	1	048	1	054	1	027	1	021	1	011	1	010	1	059
	12	2	046	1	056	2	045	1	055	1	007	1	023	1	012	1	011	1	060
	14	2	046	1	057	2	045	1	056	1	021	1	068	1	013	1	012	1	060
	16	2	048	1	058	2	047	1	057	1	022	1	068	1	014	1	013	1	061
68 in.	6	1	046	1	052	1	045	1	052	1	026	1	019	1	010	1	010	1	059
	9	1	049	1	054	1	048	1	053	1	028	1	021	1	011	1	011	1	059
	12	2	046	1	056	2	045	1	055	1	007	1	008	1	013	1	012	1	060
	15	1	048	1	058	1	048	1	057	1	007	1	068	1	014	1	012	1	061
			1	045			1	044			1	026							
	18	3	046	1	056	3	045	1	058	1	028	N/A	N/A	1	014	1	013	1	061
			1	052			1	026			1								
21	N/A	N/A	1	057	3	046	1	056	1	015	N/A	N/A	1	015	1	014	1	062	
			1	053			1	052											
24	N/A	N/A	1	058	N/A	N/A	1	057	N/A	N/A	N/A	N/A	1	009	1	014	1	063	
			1	053			1	053											
78 in.	8	1	049	1	054	1	047	1	054	1	027	1	021	1	011	1	010	1	059
	12	2	046	1	056	2	045	1	055	1	007	1	008	1	013	1	012	1	060
	16	2	048	1	058	2	047	1	058	1	022	1	068	1	014	1	013	1	061
	20	N/A	N/A	2	055	2	049	2	054	1	068	N/A	N/A	1	015	1	014	1	062
	24	N/A	N/A	2	055	N/A	N/A	2	054	N/A	N/A	N/A	N/A	1	009	1	014	1	063
	28	N/A	N/A	2	057	N/A	N/A	2	056	N/A	N/A	N/A	N/A	1	016	1	015	1	064
	32	N/A	N/A	2	058	N/A	N/A	2	057	N/A	N/A	N/A	N/A	N/A	N/A	1	016	1	065

ELEMENTS

ORDER PART NO. 1802-2083+VAR NOTED BELOW

CABINET LENGTH	KW	208 1 PH 60HZ		208 3PH 60HZ		240 1PH 60HZ		240 3PH 60HZ		277 1PH 60HZ		347 1PH 60HZ		380 3PH 60HZ		480 3PH 60HZ		600 3PH 60HZ	
		QTY	VAR	QTY	VAR	QTY	VAR	QTY	VAR	QTY	VAR	QTY	VAR	QTY	VAR	QTY	VAR	QTY	VAR
35 in.	2	1	100	1	100	1	101	1	101	1	114	1	115	1	100	1	114	1	115
	3	1	107	1	107	1	114	1	114	1	116	1	105	1	107	1	116	1	105
	4	1	106	1	106	1	107	1	107	1	108	1	109	1	106	1	108	1	109
	5	1	110	1	110	1	111	1	111	1	120	1	121	1	110	1	120	1	121
	6	2	107	2	107	2	108	2	108	2	116	2	105	2	107	2	116	2	105
	7	1	107	1	107	1	108	1	108	1	116	1	105	1	107	1	116	1	105
	1	1	106	1	106	1	107	1	107	1	108	1	109	1	106	1	108	1	109
	8	1	107	1	107	1	108	1	108	1	120	1	121	1	110	1	120	1	121
		1	110	1	110	1	111	1	111	1	120	1	121	1	110	1	120	1	121
45 in.	4	2	100	2	100	2	101	2	101	2	114	2	115	2	100	2	114	2	115
	6	2	107	2	107	2	108	2	108	2	116	2	105	2	107	2	116	2	105
	8	2	106	2	106	2	107	2	107	2	108	2	109	2	106	2	108	2	109
	10	2	110	2	110	2	111	2	111	2	120	2	121	2	110	2	120	2	121
	12	4	107	4	107	4	108	4	108	4	116	4	105	4	107	4	116	4	105
	14	2	107	2	107	2	108	2	108	2	116	2	105	2	107	2	116	2	105
	2	2	106	2	106	2	107	2	107	2	108	2	109	2	106	2	108	2	109
	16	2	107	2	107	2	108	2	108	2	116	2	105	2	107	2	116	2	105
		2	110	2	110	2	111	2	111	2	120	2	121	2	110	2	120	2	121
58 in.	6	2	107	2	107	2	108	2	108	2	116	2	105	2	107	2	116	2	105
	8	2	106	2	106	2	107	2	107	2	108	2	109	2	106	2	108	2	109
	10	2	110	2	110	2	111	2	111	2	120	2	121	2	110	2	120	2	121
	12	4	107	4	107	4	108	4	108	4	116	4	105	4	107	4	116	4	105
	14	2	107	2	107	2	108	2	108	2	116	2	105	2	107	2	116	2	105
	2	2	106	2	106	2	107	2	107	2	108	2	109	2	106	2	108	2	109
	16	2	107	2	107	2	108	2	108	2	116	2	105	2	107	2	116	2	105
		2	110	2	110	2	111	2	111	2	120	2	121	2	110	2	120	2	121
68 in.	6	3	100	3	100	3	101	3	101	3	114	3	115	3	100	3	114	3	115
	9	3	107	3	107	3	108	3	108	3	116	3	105	3	107	3	116	3	105
	12	3	106	3	106	3	107	3	107	3	108	3	109	3	106	3	108	3	109
	15	3	110	3	110	3	111	3	111	3	120	3	121	3	110	3	120	3	121
	18	6	107	6	107	6	108	6	108	6	116	N/A	N/A	6	107	6	116	6	105
	21	N/A	N/A	3	107	3	108	3	108	3	116	N/A	N/A	3	107	3	116	3	105
	3	3	106	3	106	3	107	3	107	3	108	3	108	3	106	3	108	3	109
24	N/A	N/A	3	107	N/A	N/A	3	108	N/A	N/A	N/A	N/A	3	107	3	116	3	105	
			3	110			3	111					3	110	3	120	3	121	
78 in.	8	4	100	4	100	4	101	4	101	4	114	4	115	4	100	4	114	4	115
	12	4	107	4	107	4	108	4	108	4	116	4	105	4	107	4	116	4	105
	16	4	106	4	106	4	107	4	107	4	108	4	109	4	106	4	108	4	109
	20	N/A	N/A	4	110	4	111	4	111	4	120	N/A	N/A	4	110	4	120	4	121
	24	N/A	N/A	8	107	N/A	N/A	8	108	N/A	N/A	N/A	N/A	8	107	8	116	8	105
	28	N/A	N/A	4	107	N/A	N/A	4	108	N/A	N/A	N/A	N/A	4	107	4	116	4	105
	4	4	106	4	106	4	107	4	107	4	108	4	109	4	106	4	108	4	109
	32	N/A	N/A	4	107	N/A	N/A	4	108	N/A	N/A	N/A	N/A	N/A	N/A	4	116	4	105
			4	110			4	111					4	120	4	120	4	121	

REPLACEMENT PARTS LIST

Basic Model Series

Part Description		CU900 Model Series									
		935		945		958		968		978	
		QTY	P/N	QTY	P/N	QTY	P/N	QTY	P/N	QTY	P/N
Filter (Permanent)		1	2010-7008-006	1	2010-7008-007	1	2010-7008-008	1	2010-7008-006	2	2010-7008-007
								1	2010-7008-007		
Filter (Throw-Away)		1	2010-7009-006	1	2010-7009-007	1	2010-7009-008	1	2010-7009-006	2	2010-7009-007
								1	2010-7009-007		
Motor	Standard Heaters	1	3900-2032-000	1	3900-2033-000	1	3900-2033-000	1	3900-2033-000	2	3900-2033-000
								1	3900-2032-000		
	277V Heater	1	3900-2032-001	1	3900-2033-001	1	3900-2033-001	1	3900-2033-001	2	3900-2033-001
								1	3900-2032-001		
	480V Heater	1	3900-2032-002	1	3900-2033-002	1	3900-2033-002	1	3900-2033-002	2	3900-2033-002
								1	3900-2032-002		
Manual Reset Limit		1	4520-2017-003	1	4520-2017-003	1	4520-2017-003	1	4520-2017-001	1	4520-2017-001
Auto Reset Limit		4520-2048-000									
Power Relay	24V Control	410101001									
	120V Control	410101003									
Fan Delay Relay	Single Stage 24V Control	410171001									
	Single Stage 120V Control	410171002									
	Two Stage 24V Control	410101001									
	Two Stage 120V Control	410101003									
Transformer (Power)	347V Heater	490015026					490015027				
	380V Heater	490015011					490015023				
	600V Heater	490015026					490015027				
Transformer (Control)	24V Control	490026007									
	120V Control	490026004									
Non-Convertible Heaters Transformer (Control)	24V Control	490026009									
	120V Control	490026010									
Thermostat (Built-In)	Single Stage Heater	410127001									
	Two Stage Heater	5813-2008-000									
Fan/Heat High-Low Switch		5216-2029-000									
Fan/Heat On-Off Switch		5216-2029-001									

LIMITED WARRANTY

All products manufactured by Marley Engineered Products are warranted against defects in workmanship and materials for one year from date of installation, except heating elements which are warranted against defects in workmanship and materials for five years from date of installation. This warranty does not apply to damage from accident, misuse, or alteration; nor where the connected voltage is more than 5% above the nameplate voltage; nor to equipment improperly installed or wired or maintained in violation of the product's installation instructions. All claims for warranty work must be accompanied by proof of the date of installation.

The customer shall be responsible for all costs incurred in the removal or reinstallation of products, including labor costs, and shipping costs incurred to return products to Marley Engineered Products Service Center. Within the limitations of this warranty, inoperative units should be returned to the nearest Marley authorized service center or the Marley Engineered Products Center, and we will repair or replace, at our option, at no charge to you with return freight paid by Marley. It is agreed that such repair or replacement is the exclusive remedy available from Marley Engineered Products.

THE ABOVE WARRANTIES ARE IN LIEU OF ALL OTHER WARRANTIES EXPRESSED OR IMPLIED, AND ALL IMPLIED WARRANTIES OF MERCHANTABILITY AND FITNESS FOR A PARTICULAR PURPOSE WHICH EXCEED THE AFORESAID EXPRESSED WARRANTIES ARE HEREBY DISCLAIMED AND EXCLUDED FROM THIS AGREEMENT. MARLEY ENGINEERED PRODUCTS SHALL NOT BE LIABLE FOR CONSEQUENTIAL DAMAGES ARISING WITH RESPECT TO THE PRODUCT, WHETHER BASED UPON NEGLIGENCE, TORT, STRICT LIABILITY, OR CONTRACT.

Some states do not allow the exclusion or limitation of incidental or consequential damages, so the above exclusion or limitation may not apply to you. This warranty gives you specific legal rights, and you may also have other rights which vary from state to state.

For the address of your nearest authorized service center, contact Marley Engineered Products in Bennettsville, SC, at 1-800-642-4328. Merchandise returned to the factory must be accompanied by a return authorization and service identification tag, both available from Marley Engineered Products. When requesting return authorization, include all catalog numbers shown on the products.

HOW TO OBTAIN WARRANTY SERVICE AND WARRANTY PARTS PLUS GENERAL INFORMATION

- | | |
|--------------------------------|---|
| 1. Warranty Service or Parts | 1-800-642-4328 |
| 2. Purchase Replacement Parts | 1-800-654-3545 |
| 3. General Product Information | www.marleymep.com |

Note: When obtaining service always have the following:

1. Model number of the product
2. Date of manufacture
3. Part number or description



Marley[®]
Engineered Products

470 Beauty Spot Rd. East
Bennettsville, SC 29512 USA



Gabinetes calefactores Serie 900 Modelo B

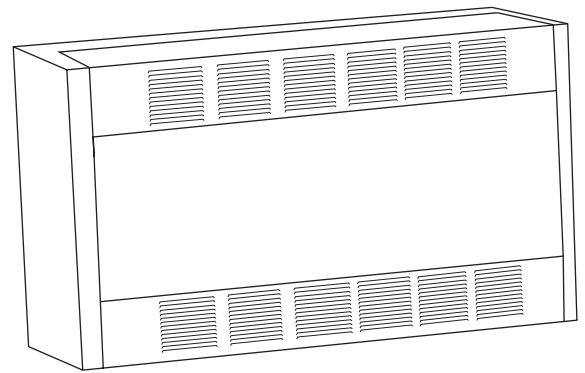

Instrucciones de instalación y mantenimiento

Estimado propietario,;

Felicitaciones! Gracias por comprar este nuevo calentador fabricado por Marley Engineered Products. Usted ha efectuado una sabia decisión al seleccionar el producto de la más alta calidad en la industria de la calefacción. Por favor lea cuidadosamente las instrucciones de instalación y mantenimiento indicadas en este manual. Ud. debe gozar años de comodidad de calefacción eficiente con este producto de Marley Engineered Products...el líder de la industria en diseño, fabricación, calidad y servicio.

... Los empleados de
Marley Engineered Products



ADVERTENCIA



Lea cuidadosamente -Antes de cablear o efectuar servicios técnicos, desconecte toda alimentación eléctrica que llegue al panel principal de servicio del calefactor.

PARA REDUCIR LOS RIESGOS DE INCENDIO Y CHOQUE ELECTRICO:

1. Antes de cablear o efectuar servicios técnicos, desconecte toda alimentación eléctrica que llegue al panel principal de servicio del calefactor.
NOTA: Pueden ser necesarias más de una desconexión.
2. Todo el cableado debe ser en concordancia con los códigos eléctricos nacionales y locales y el calefactor debe tener toma de tierra.
3. Antes de conectar la alimentación eléctrica, verifique que el voltaje de la fuente de alimentación que llega al calefactor sea igual al valor nominal impreso en la placa de identificación del calefactor.
4. Este calefactor se calienta cuando está en uso. Para evitar quemaduras, no deje que la piel desnuda toque las superficies calientes.
5. No inserte objetos extraños ni deje que entren a ninguna abertura de ventilación o escape, dado que ello puede causar choque eléctrico, incendio o daños al calefactor.
6. No bloquee de ninguna manera las entradas de aire o el escape. Mantenga los materiales combustibles separados 61 cm (24 pulg.), como mínimo. Mantenga las cortinas 15,3 cm (6 pulg.) como mínimo, por sobre las unidades con descarga superior. No lo instale detrás de puertas, muebles, toalleros o divisores de ambientes.
7. Los calefactores tienen piezas interiores calientes y que emiten chispas. No los utilice en zonas en las que se utilicen o almacenen combustibles, pinturas u otros líquidos inflamables.
8. Utilice este calefactor sólo como se describe en este manual. Cualquier otro uso no recomendado por el fabricante puede causar incendio, choque eléctrico o lesiones.
9. El calefactor no está autorizado para ser utilizado en atmósferas corrosivas tales como las náuticas, los viveros o las zonas de almacenamiento de productos químicos.
10. **PARA LOS CALEFACTORES CONECTADOS A CONDUCTOS:** No exceda los 50,8 mm (2 pulgadas) de columna de agua de presión extática externa y no monte el calefactor sobre los paneles del extremo.
11. Con entrada de aire por la parte inferior, no utilice el **AMORTIGUADOR DE AIRE EXTERIOR DE 0 A 100% - OPCIONAL.**

CONSERVE ESTAS HOJAS DE INSTRUCCIONES

Especificaciones

CAPACIDAD CALEFACTORA		Serie	Largo del gabinete (in)	Pies ³ / min.*	Amperaje total en la línea (incluye el consumo del motor)								
					208 1 ph 60 Hz	208 3 ph 60 Hz	240 1 ph 60 Hz	240 3 ph 60 Hz	277 1 ph 60 Hz	347 1 ph 60 Hz	380 3 ph 60 Hz	480 3 ph 60 Hz	600 3 ph 60 Hz
KW	BTU/hr												
2	6,826	935	35	250	10	6	9	6	8	7	4	3	3
3	10,239				15	9	13	8	12	9	5	4	4
4	13,652				20	12	17	10	15	12	7	6	5
5	17,065				25	15	22	13	19	15	8	7	6
6	20,478				30	17	26	15	22	18	10	8	7
7	23,891				34	20	30	18	26	21	11	9	7
8	27,304				39	23	34	20	30	24	13	10	8
4	13,652				945	45	500	20	12	18	11	16	13
6	20,478	30	18	26				16	23	18	10	8	7
8	27,304	40	23	34				20	30	24	13	11	9
10	34,130	48	29	43				25	37	30	16	13	11
12	40,956	59†	34	51†				30	44	36	19	16	13
14	47,785	68†	40	59†				35	52†	41	22	18	15
16	54,608	78†	46	68†				40	59†	47	25	20	17
6	20,478	958	58	750	30	18	26	16	23	18	10	8	7
8	27,304				40	23	34	20	30	24	13	11	9
10	34,103				48	29	43	25	37	30	16	13	11
12	40,956				59†	34	51†	30	44	36	19	16	13
14	47,782				68†	40	59†	35	52†	41	22	18	15
16	54,608				78†	46	68†	40	59†	47	25	20	17
6	20,478	968	68	750	31	19	27	16	24	19	11	9	8
9	30,717				45	27	39	24	34	28	16	13	11
12	40,956				60	35	52†	31	45	36	20	16	13
15	51,195				74	44	64†	38	56†	45	25	20	16
18	61,434				88	52†	77†	45	67†	n/a	29	24	19
21	71,673				n/a	60†	89†	52†	78†	n/a	34	27	22
24	81,912				n/a	69†	n/a	60†	n/a	n/a	38	31	25
8	27,304	978	78	1,000	41	24	36	21	31	25	14	12	10
12	40,956				60†	36	52†	31	46	37	20	17	14
16	54,608				79†	47	69†	41	60†	48	27	21	18
20	68,260				n/a	58†	86†	50†	74†	n/a	33	26	21
24	81,912				n/a	69†	n/a	60†	n/a	n/a	39	31	15
28	95,564				n/a	80†	n/a	70†	n/a	n/a	45	36	29
32	109,216				n/a	91†	n/a	79†	n/a	n/a	41	33	33

† - SE REQUIERE LA DESCONEXION DE LOS INTERRUPTORES AUTOMATICOS O FUSIBLES

* - En las unidades de dos velocidades el valor mostrado es para ALTA VELOCIDAD

Información General

Los Gabinetes calefactores de la Serie 900 están incluidos en los listados UL y cUL y están diseñados para ser aplicados como calefactores estándar de aire libre, con paneles de entrada y descarga con grilla, tanto para instalaciones empotradas como para instalaciones a nivel: a) Sobre el piso, con entrada frontal y movimiento de aire en flujo ascendente con flujo de salida ascendente, descendente, a la izquierda o a la derecha o b) Sobre el techo o con brida para conductos (Con 5,1 mm [0,2 pulg.] de columna de agua de presión estática externa, para conexión directa en conductos instalados localmente, en la entrada, en la descarga o en ambas. Los calefactores para conductos se pueden montar en instalaciones empotradas o en la superficie a) Sobre el piso, con entrada frontal y movimiento de flujo de aire ascendente o descendente, o b) En el techo.

Vea los huecos de montaje en la Figura 1.

Nota: Todos los muebles y cualquier otro material que bloquee la circulación de aire deben mantenerse separados del frente del calefactor 610 mm (24 pulg.) como mínimo.

Cuando se utilizan cortinas, cuélguelas de manera que al estar en uso ellas queden a 152 mm (6 pulg.) como mínimo sobre la parte superior de los calefactores con descarga frontal.

No utilice cortinas con calefactores de descarga por la parte superior.

Ve las dimensiones de montaje en la Figura 2.

MONTAJE SOBRE EL PISO

1. Los calefactores con entrada frontal y movimiento de flujo de aire ascendente, se pueden montar directamente sobre cualquier superficie de piso, incluso sobre alfombrados. Cuando se coloque alfombrado pared a pared después de la instalación del calefactor, el alfombrado se puede tender hasta el frente y alrededor del cuerpo del calefactor. Vea los huecos de instalación en la Figura 1.
2. Los calefactores se pueden montar sobre cualquiera de los extremos, con movimiento de aire hacia la izquierda o hacia la derecha, también directamente sobre cualquier superficie de piso, incluso el alfombrado. Vea los huecos de montaje en la Figura 1.
3. Si no se instalan paneles protectoras de puntapiés opcionales, prosiga hasta la sección "INSTALACION DEL CALEFACTOR".

INSTALACION DEL KIT DE BASE OPCIONAL PARA LA SERIE 900

1. Si se desea, los calefactores se pueden montar sobre el piso con un panel protector de puntapiés.
2. Alinee el panel sobre la parte inferior del calefactor (sólo en el lado de la entrada).
3. Debe haber como mínimo 25 mm (1 pulgada) de espacio desde el panel al frente y costados del calefactor.
4. Perfore orificios coincidentes de 3,55 mm (0,140 pulg.) de diámetro en la parte inferior del calefactor y fije el panel protector con los tornillos provistos.
5. Prosiga hasta la sección "INSTALACION DEL CALEFACTOR".

PRECAUCION



PARA EVITAR QUE EL CALEFACTOR CAIGA Y CAUSE LESIONES, CADA ELEMENTO DE FIJACION APLICADO DEBE TENER UNA FUERZA DE RETENCION DE 45 KG (100 LBS) COMO MINIMO.

MONTAJE EMPOTRADO EN LA PARED O EL TECHO

1. Haga una abertura en la pared que tenga 676 mm (26 5/8 pulg.) de alto por el ancho del calefactor más 6,4 mm (1/4 pulg.). **Ejemplo:** Si el calefactor tiene 1727 mm de frente (68 pulg.) la abertura debe medir 676 mm (26 5/8 pulg.) de alto por 1734 mm (68 1/4 pulg.) de ancho.
2. La profundidad del hueco variará según cuanto se desea empotrar el calefactor.
3. Siga hasta la sección "INSTALACION DEL CALEFACTOR".

INSTALACION DEL KIT DE CONTRAMARCO DECORATIVO PARA HUECO, OPCIONAL DE LA SERIE 900

1. Determine la profundidad del hueco del calefactor.
2. Alinee el contramarco decorativo de manera que el borde frontal del contramarco decorativo toque la pared cuando el calefactor esté instalado.
3. Perfore orificios coincidentes de 3,55 mm (0,140 pulg.) sobre los cuatro costados del calefactor y fije el contramarco decorativo con los tornillos provistos.
4. Siga hasta la sección "INSTALACION DEL CALEFACTOR".

INSTALACION DEL CALEFACTOR

1. Tienda el cableado eléctrico en forma aproximada. Vea la ubicación de los orificios ciegos en la Figura 2.
2. Saque las tapas del orificio ciego que corresponda en el calefactor o perfore el orificio de tamaño apropiado en la parte inferior o en el costado derecho del mismo, como se muestra en la Figura 2.
3. Saque la cubierta frontal girando la(s) traba(s) hacia la derecha.
4. Saque el panel con grilla superior (descarga) quitando los dos tornillos (uno en cada extremo) que unen el panel con grilla a los paneles de los extremos.
5. Refiérase a la Figura 3 para obtener la ubicación de los orificios de montaje.
6. Marque y perfore en la pared o el techo los orificios para fijación del calefactor.
7. Instale el calefactor en la abertura y apriete los tornillos (suministrados localmente) para ajustar el calefactor apretado contra la superficie de montaje en forma segura.
NOTA: Si se aprieta el calefactor contra una pared irregular, se distorsionará el panel posterior del calefactor. Si este es el caso, se deben utilizar suplementos detrás del panel posterior para mantenerlo derecho.
8. Reinstale el panel con grilla superior (descarga) deslizando el panel en el calefactor. Coloque en posición las aletas del panel con grilla para que asienten en la parte superior del labio en la parte posterior del calefactor. Coloque en posición la parte superior del panel con grilla, a ras con la parte superior de los paneles de los extremos. Golpee ligeramente el panel con grilla en la parte superior delantera (en ambos lados) para que el panel asiente. Reinstale los dos tornillos (uno en cada lado) que fijan el panel con grilla a los paneles de los extremos.
9. CABLEADO - Vea la sección Cableado.
10. Después de completar el cableado, asegúrese de que la cubierta de la caja de control esté cerrada y asegurada y que el filtro esté instalado.
11. Ajuste el termostato al punto de referencia deseado.
12. Ajuste el selector del calefactor a la temperatura y velocidad del ventilador deseadas.
13. Reinstale la cubierta frontal y fíjela girando las trabas hacia la derecha, hasta que aprieten. Reinstale los tapones con botón provistos.
14. Deje al calefactor funcionando unas pocas horas antes de hacer cualquier cambio en la configuración del termostato.

APLICACIONES CON CONDUCTOS

1. Vea el tamaño y ubicación de la brida para conducto en la Figura 3.
2. Los collares para conductos vienen con la ubicación colocada en la fábrica (entrada inferior, entrada frontal, descarga superior, descarga frontal) según se haya pedido.



ADVERTENCIA



PARA REDUCIR EL RIESGO DE INCENDIO O CHOQUE ELECTRICO, NO EXCEDA 5,1 mm (0,2 PULG.) DE COLUMNA DE AGUA DE PRESION ESTATICA EXTERNA. NO MONTE EL CALEFACTOR SOBRE EL PANEL DEL EXTREMO (FLUJO DE AIRE A LA IZQUIERDA O LA DERECHA).

3. Para cambiar la ubicación del collar para conducto:
 - A. Los paneles para conductos del calefactor se proveen con el collar unido a una superficie y una placa ciega unida a la otra superficie. Se pueden invertir las posiciones del collar para conducto y de la placa ciega.
 - B. Saque los tornillos que sostienen la placa ciega y quítela.
 - C. Saque los tornillos que sostienen el collar para conducto y quítelo.
 - D. Coloque en posición el collar de conducto en la ubicación deseada, alinee los orificios para los tornillos, inserte y apriete los tornillos para fijar el collar para conducto al panel del conducto.
 - E. Coloque en posición la tapa ciega en la ubicación deseada, alinee los orificios para los tornillos, inserte y apriete los tornillos para fijar la placa ciega al panel del conducto.
4. Coloque en posición el conducto instalado localmente en la parte exterior de la brida para conducto.
5. Marque y perfore los orificios iniciales en el conducto y en la brida.
6. Instale y apriete los tornillos (provistos localmente) para proveer un cierre seguro.



ADVERTENCIA



PARA REDUCIR EL RIESGO DE INCENDIO O CHOQUE ELECTRICO, NO UTILICE EL AMORTIGUADOR DE AIRE EXTERIOR OPCIONAL DE 100% EN CALEFACTORES CON ENTRADA DE AIRE INFERIOR. UTILICELO SOLAMENTE EN LOS DE ENTRADA DE AIRE FRONTAL.

AMORTIGUADOR DE AIRE EXTERIOR OPCIONAL DE 100%

1. Los soportes con brida del collar para conducto montado en la parte posterior, están embaladas desarmadas en la caja del calefactor.
2. Vea la ubicación de la abertura para el amortiguador en la Figura 2.
3. Coloque en posición la parte superior de un soporte con brida, con ésta en la parte superior de la abertura para el amortiguador y los orificios del soporte alineados con los orificios en la parte posterior del gabinete.
4. Una la brida al gabinete con los tornillos provistos.
5. Coloque en posición alrededor de la abertura para el amortiguador y fije los tres (3) soportes con brida remanentes.
6. Coloque en posición el conducto instalado localmente en la parte exterior de los soportes con brida.
7. Marque y perfore los orificios iniciales en el conducto y la brida.
8. Instale y apriete los tornillos (provistos localmente) para proveer un cierre seguro.

OPERACION DEL AMORTIGUADOR DE AIRE EXTERIOR OPCIONAL DE 100%

1. Los controles, que consisten en un conmutador "OPEN - CLOSED" (abierto - cerrado), están ubicados en la puerta del panel de control.
2. Coloque el conmutador en la posición "OPEN".
3. El amortiguador permanecerá abierto en la posición seleccionada hasta que se mueva el conmutador "OPEN - CLOSED" a la posición de cerrado.

Figura 1

CALEFACTOR:
Montado sobre la pared

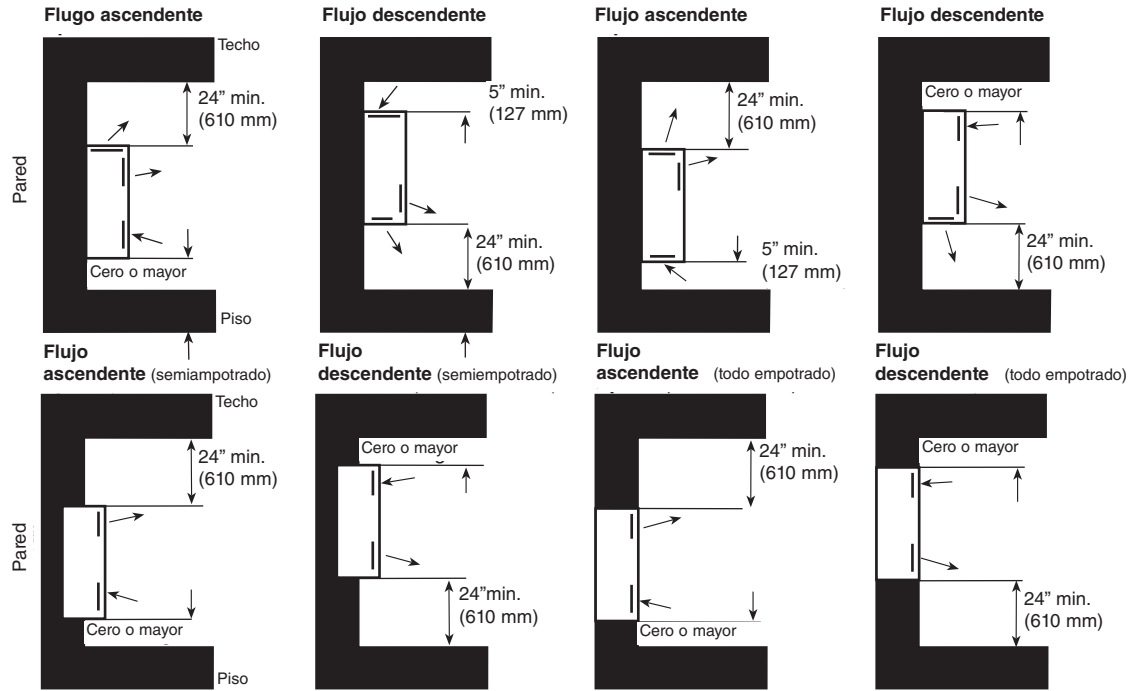

FLUJO DE AIRE:
Ascendente o abajo

CALEFACTOR:
Montado en el techo

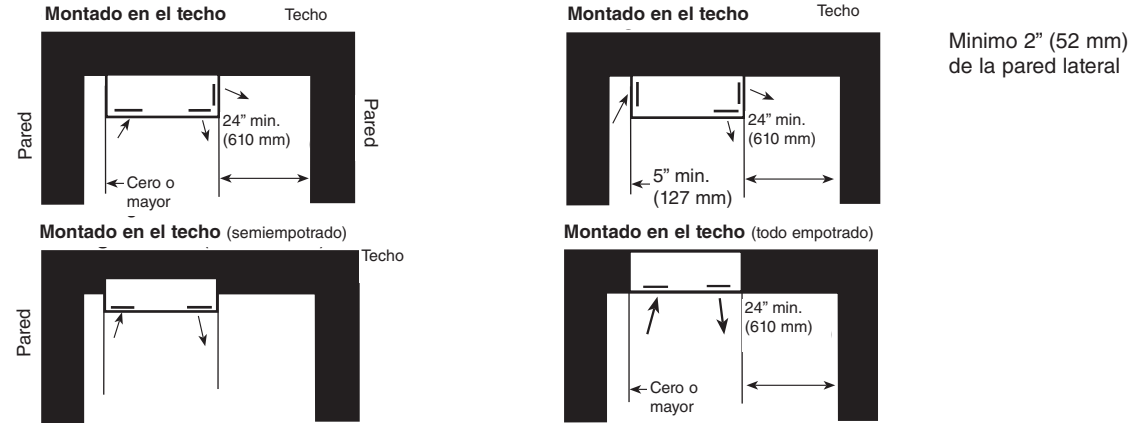

CALEFACTOR:
Montado en la pared sobre el panel del extremo

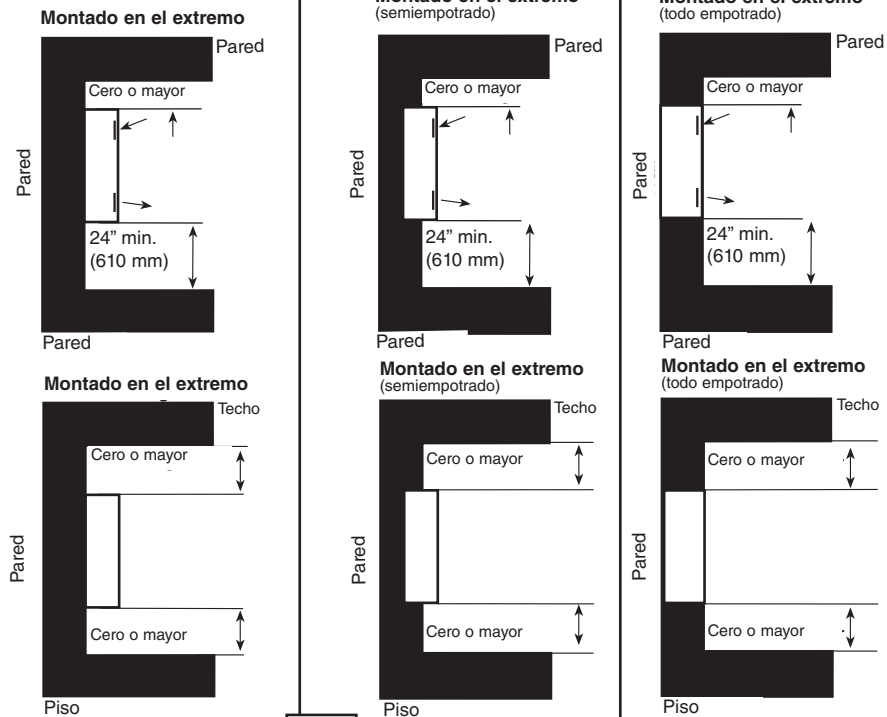

FLUJO DE AIRE:
Derecha o izquierda

Figura 2

DIMENSIONES DE MONTAJE

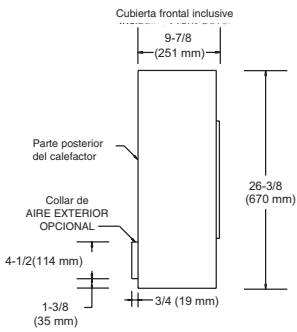

VISTA LATERAL IZQUIERDA
(Típica, todos los largos)

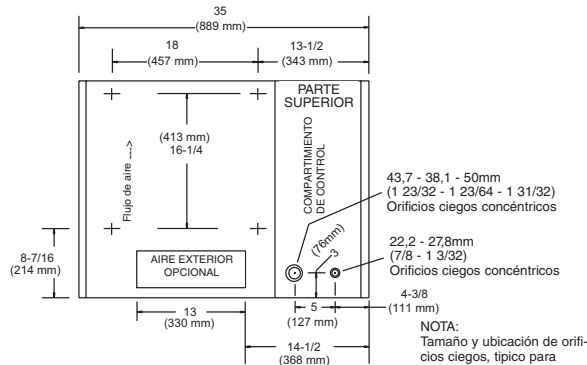

VISTA FRONTAL GABINETE
DE 889 mm (35 PULG.)

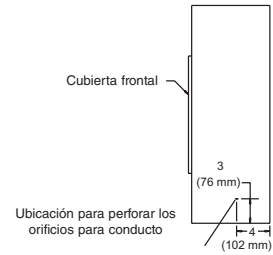

VISTA LATERAL DERECHA
(Típica, todos los largos)

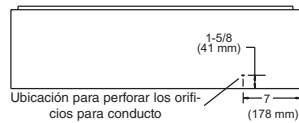

VISTA INFERIOR
(Típica, todos los largos)

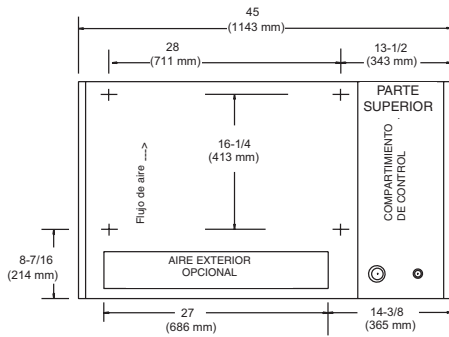

VISTA FRONTAL GABINETE
DE 1143 mm (45 PULG.)

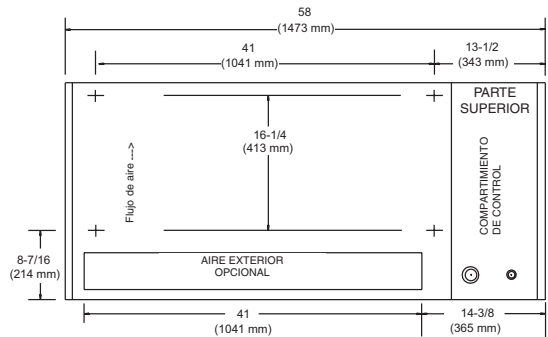

VISTA FRONTAL GABINETE
DE 1473 mm (58 PULG.)

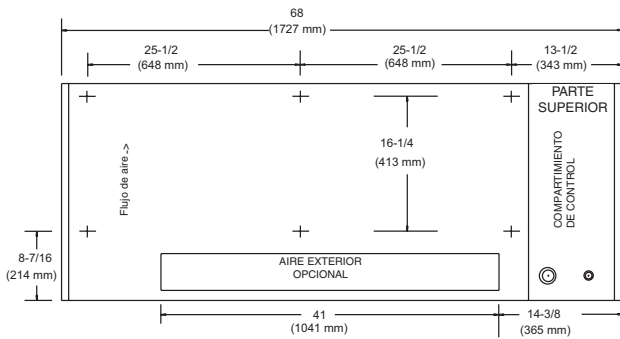

VISTA FRONTAL GABINETE
DE 1727 mm (68 PULG.)

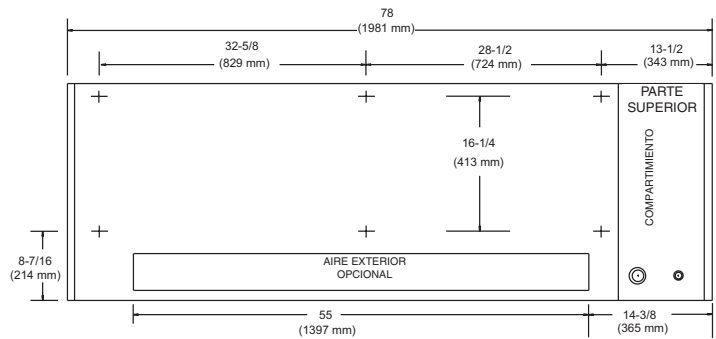

VISTA FRONTAL GABINETE
DE 1981 mm (78 PULG.)

Figura 3

COLLARES PARA CONDUCTOS DETALLES DE DIMENSIONES E INSTALACION

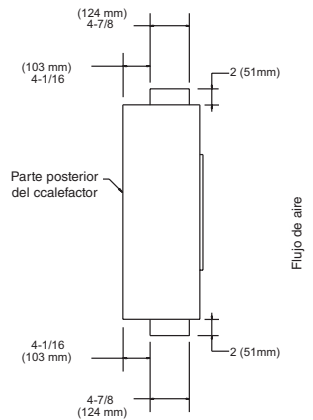

VISTA LATERAL IZQUIERDA
ENTRADA INFERIOR
DESCARGA SUPERIOR
(Típica, todos los largos)

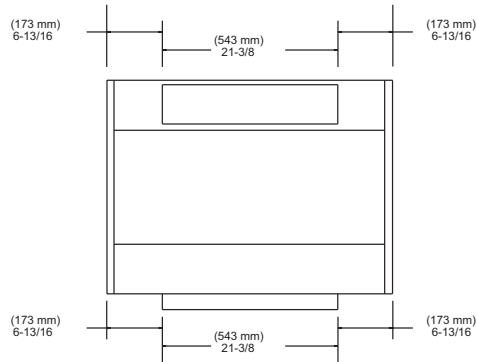

VISTA FRONTAL GABINETE
DE 889 mm (35 PULG.)

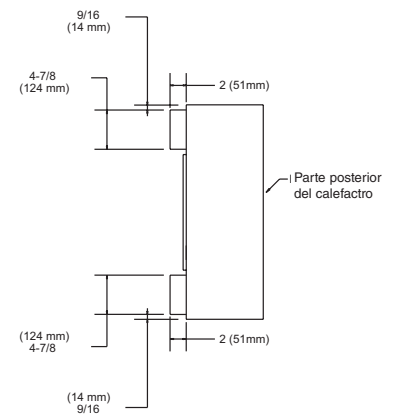

VISTA LATERAL DERECHA
ENTRADA FRONTAL
DESCARGA FRONTAL
(Típica, todos los largos)

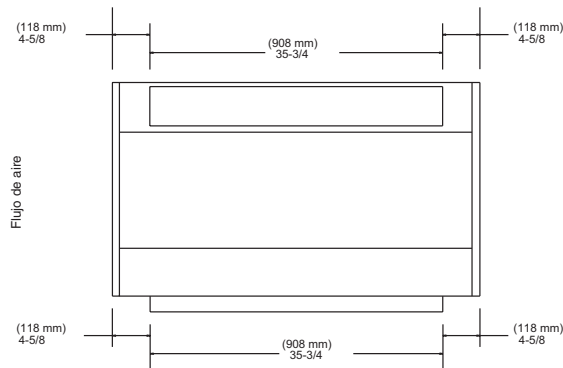

VISTA FRONTAL GABINETE
DE 1143 mm (45 PULG.)

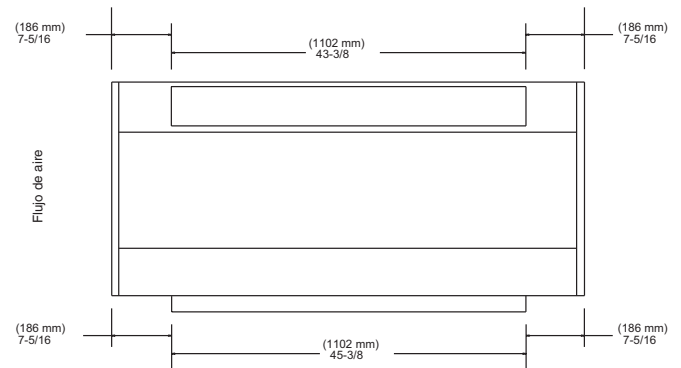

VISTA FRONTAL GABINETE
DE 1473 mm (58 PULG.)

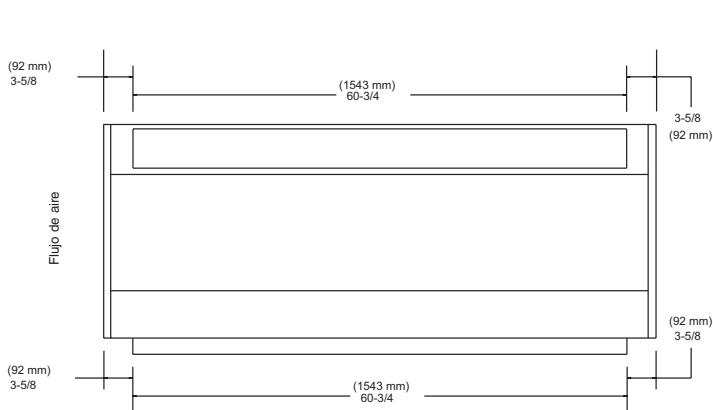

VISTA FRONTAL GABINETE
DE 1727 mm (68 PULG.)

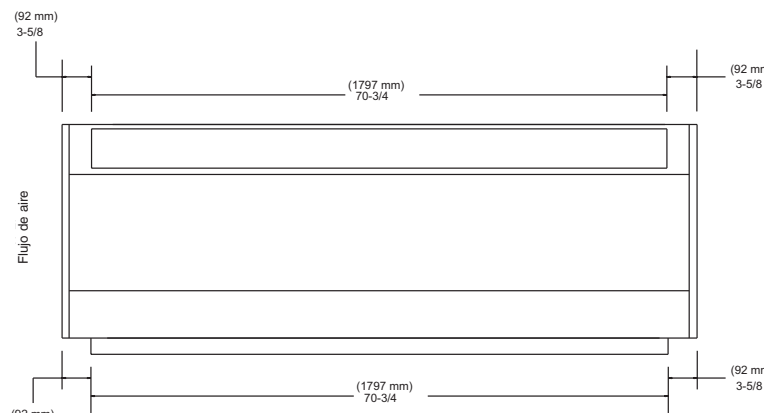

VISTA FRONTAL GABINETE
DE 1981 mm (78 PULG.)

CABLEADO

VEA LOS PASOS 1, 2 Y 3 DE "ADVERTENCIAS" EN LA PAGINA 1 DE ESTAS HOJAS DE INSTRUCCIONES.

1. En la Figura 4 se muestra un diagrama de cableado típico.
2. Para ver el cableado real de su equipo, consulte el diagrama ubicado en el interior de la cubierta frontal del mismo.
3. Todo el cableado local debe ser para 75 °C como mínimo.

PARA CONVERTIR LOS CALEFACTORES DE 208, 240, 480 Y 600 V Y DE 5 Y 10 Kw EN EXISTENCIA de trifásicos a monofásicos

1. Saque la cubierta frontal.
2. Refiérase al diagrama de cableado ubicado dentro de la cubierta frontal.

NOTA: El bloque de terminales y los cables que se deben cambiar están ubicados en un conducto para cables, sobre el alojamiento del ventilador, a mano derecha.

3. Saque los dos tornillos que sostienen la cubierta del conducto para cables sobre el panel del ventilador.
4. Para sacar la tapa del conducto para cables, gírela hacia arriba y afuera.
5. El bloque de terminales está ubicado dentro del conducto para cables.
6. Coloque los cables según el diagrama de cableado dentro del panel frontal.
7. Reinstale la tapa del conducto para cables y vuelva a colocar los tornillos.
8. Reinstale la cubierta frontal.

DIAGRAMA DE CABLEADO TÍPICO

Vea el diagrama de cableado en el interior de la cubierta frontal del calefactor.

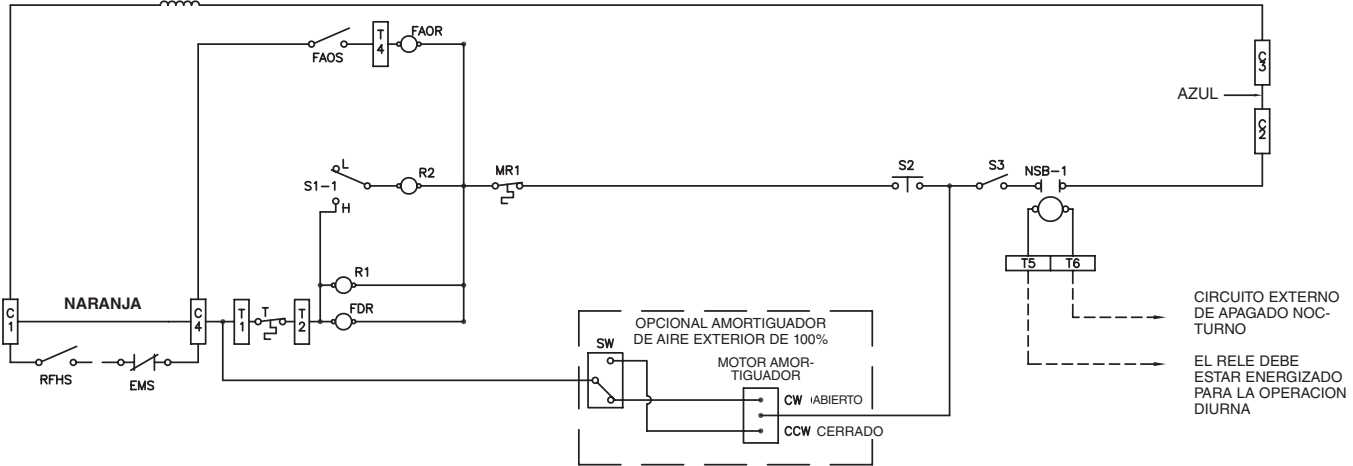
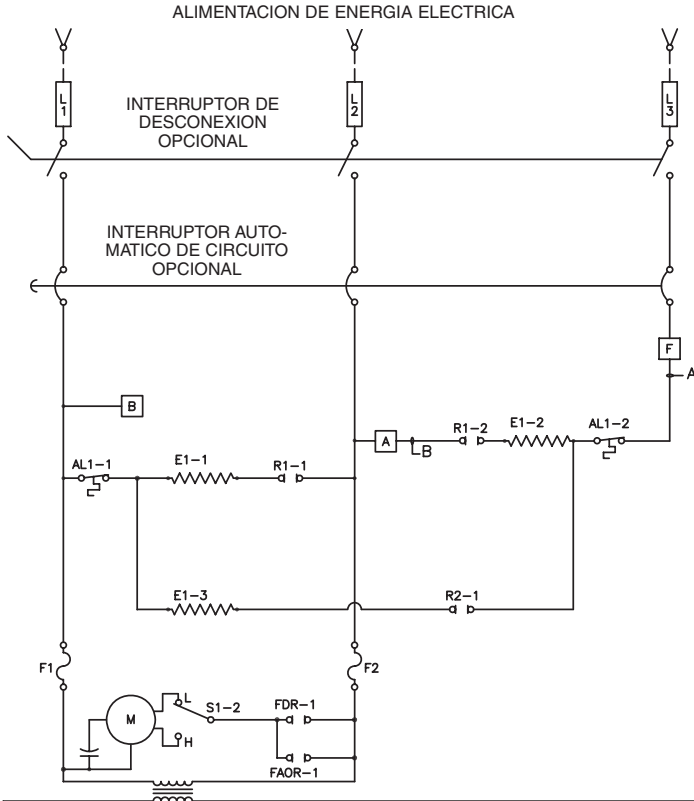

EMS = CONEXIÓN DEL SISTEMA DE ADMINISTRACION DE ENERGIA (LOS CONTACTOS DEBEN ESTAR CERRADOS PARA LA OPERACION DIURNA)

RFHS = INTERRUPTOR DE VENTILADOR/TEMPERATURA ON - OFF MONTADO A DISTANCIA (SUMINISTRADO LOCALMENTE)

NOTA: SI ESTA INSTALADO EL SISTEMA EMS Y/O EL INTERRUPTOR RFHS SAQUE EL CABLE NARANJA ENTRE C1 Y C4.

PARA EL CONTROL DE SUMINISTRO EXTERNO:

1. SAQUE EL PUENTE AZUL ENTRE C2 Y C3
2. CONECTE EL CONTROL EXTERNO (ALIMENTACION ESTANDAR 24 VCA, OPCIONAL 120 VCA) ENTRE C1 Y C4

S1 = CONMUTADOR SELECTOR DE VENTILADOR/TEMPERATURA ALTO - BAJO

S2 = INTERRUPTOR DE INTERBLOQUEO DE LA PUERTA

S3 = VENTILADOR/CALOR INTERRUPTOR DE ENCENDIDO-APAGADO (OPCION INSTALADA EN LA FABRICA)

NSB = RELE DE APAGADO NOCTURNO (OPCION INSTALADA EN LA FABRICA)

AL = LIMITE DE RECONFIGURACION AUTOMÁTICA

MR = LIMITE DE RECONFIGURACION MANUAL (OPCION INSTALADA EN LA FABRICA)

T = TERMOSTATO DE UN SOLO POLO INCORPORADO O MONTADO A DISTANCIA

FAOS = INTERRUPTOR DE CONEXIÓN AUTOMÁTICA DEL VENTILADOR

(INCORPORADO = OPCION INSTALADA EN LA FABRICA)

(MONTADO A DISTANCIA = OPCION INSTALADA LOCALMENTE)

FDR = RELE DE RETARDO DEL VENTILADOR

FAOR = RELE DE CONEXIÓN AUTOMÁTICA DEL VENTILADOR

(OPCION INSTALADA EN LA FABRICA)

1609-2081-020

INTERRUPTORES AUTOMATICOS DE CIRCUITO

PIDA PIEZA N°410086 + LA VAR. LISTADA A CONTINUACION

LARGO DEL GABINETE	KW	208 1 PH 60HZ		208 3PH 60HZ		240 1PH 60HZ		240 3PH 60HZ		277 1PH 60HZ		347 1PH 60HZ		380 3PH 60HZ		480 3PH 60HZ		600 3PH 60HZ	
		CANT	VAR	CANT	VAR	CANT	VAR	CANT	VAR	CANT	VAR	CANT	VAR	CANT	VAR	CANT	VAR	CANT	VAR
35 in.	2	1	041	1	050	1	041	1	050	1	024	1	017	1	010	1	010	1	059
	3	1	042	1	050	1	042	1	050	1	024	1	017	1	010	1	010	1	059
	4	1	043	1	050	1	043	1	050	1	025	1	018	1	010	1	010	1	059
	5	1	045	1	051	1	044	1	051	1	026	1	018	1	010	1	010	1	059
	6	1	046	1	052	1	045	1	051	1	026	1	019	1	010	1	010	1	059
	7	1	047	1	053	1	046	1	052	1	027	1	020	1	010	1	010	1	059
	8	1	048	1	053	1	047	1	052	1	027	1	020	1	010	1	010	1	059
	8	1	048	1	053	1	047	1	052	1	027	1	020	1	010	1	010	1	059
48 in.	4	1	044	1	051	1	043	1	050	1	025	1	018	1	010	1	010	1	059
	6	1	046	1	052	1	045	1	051	1	026	1	019	1	010	1	010	1	059
	8	1	048	1	053	1	047	1	053	1	027	1	021	1	011	1	010	1	059
	10	1	049	1	055	1	048	1	054	1	007	1	022	1	012	1	011	1	059
	12	2	046	1	056	2	045	1	055	1	007	1	023	1	012	1	011	1	060
	14	2	046	1	057	2	045	1	056	1	021	1	068	1	013	1	012	1	060
	16	2	048	1	058	2	047	1	057	1	022	1	068	1	014	1	013	1	061
	16	2	048	1	058	2	047	1	057	1	022	1	068	1	014	1	013	1	061
58 in.	6	1	046	1	052	1	045	1	051	1	026	1	019	1	010	1	010	1	059
	8	1	048	1	053	1	047	1	053	1	027	1	021	1	011	1	010	1	059
	10	1	049	1	055	1	048	1	054	1	027	1	021	1	011	1	010	1	059
	12	2	046	1	056	2	045	1	055	1	007	1	023	1	012	1	011	1	060
	14	2	046	1	057	2	045	1	056	1	021	1	068	1	013	1	012	1	060
	16	2	048	1	058	2	047	1	057	1	022	1	068	1	014	1	013	1	061
68 in.	6	1	046	1	052	1	045	1	052	1	026	1	019	1	010	1	010	1	059
	9	1	049	1	054	1	048	1	053	1	028	1	021	1	011	1	011	1	059
	12	2	046	1	056	2	045	1	055	1	007	1	008	1	013	1	012	1	060
	15	1	048	1	058	1	048	1	057	1	007	1	068	1	014	1	012	1	061
			045			1	044			1	026								
	18	3	046	1	056	3	045	1	058	1	028	N/A	N/A	1	014	1	013	1	061
				1	052					1	026								
21	N/A	N/A	1	057	3	046	1	056	1	015	N/A	N/A	1	015	1	014	1	062	
			1	053				1	052										
24	N/A	N/A	1	058	N/A	N/A	1	057	N/A	N/A	N/A	N/A	1	009	1	014	1	063	
			1	053				1	053										
78 in.	8	1	049	1	054	1	047	1	054	1	027	1	021	1	011	1	010	1	059
	12	2	046	1	056	2	045	1	055	1	007	1	008	1	013	1	012	1	060
	16	2	048	1	058	2	047	1	058	1	022	1	068	1	014	1	013	1	061
	20	N/A	N/A	2	055	2	049	2	054	1	068	N/A	N/A	1	015	1	014	1	062
	24	N/A	N/A	2	055	N/A	N/A	2	054	N/A	N/A	N/A	N/A	1	009	1	014	1	063
	28	N/A	N/A	2	057	N/A	N/A	2	056	N/A	N/A	N/A	N/A	1	016	1	015	1	064
	32	N/A	N/A	2	058	N/A	N/A	2	057	N/A	N/A	N/A	N/A	N/A	N/A	1	016	1	065
	32	N/A	N/A	2	058	N/A	N/A	2	057	N/A	N/A	N/A	N/A	N/A	N/A	1	016	1	065

ELEMENTOS

PIDA PIEZA N° 1801-2083 + LA VAR. LISTADA A CONTINUACION

LARGO DEL GABINETE	KW	208 1 PH 60HZ		208 3PH 60HZ		240 1PH 60HZ		240 3PH 60HZ		277 1PH 60HZ		347 1PH 60HZ		380 3PH 60HZ		480 3PH 60HZ		600 3PH 60HZ	
		CANT	VAR	CANT	VAR	CANT	VAR	CANT	VAR	CANT	VAR	CANT	VAR	CANT	VAR	CANT	VAR	CANT	VAR
35 in.	2	1	100	1	100	1	101	1	101	1	114	1	115	1	100	1	114	1	115
	3	1	107	1	107	1	114	1	114	1	116	1	105	1	107	1	116	1	105
	4	1	106	1	106	1	107	1	107	1	108	1	109	1	106	1	108	1	109
	5	1	110	1	110	1	111	1	111	1	120	1	121	1	110	1	120	1	121
	6	2	107	2	107	2	108	2	108	2	116	2	105	2	107	2	116	2	105
	7	1	107	1	107	1	108	1	108	1	116	1	105	1	107	1	116	1	105
	8	1	106	1	106	1	107	1	107	1	108	1	109	1	106	1	108	1	109
	8	1	107	1	107	1	108	1	108	1	120	1	121	1	110	1	120	1	121
		1	110	1	110	1	111	1	111	1	120	1	121	1	110	1	120	1	121
45 in.	4	2	100	2	100	2	101	2	101	2	114	2	115	2	100	2	114	2	115
	6	2	107	2	107	2	108	2	108	2	116	2	105	2	107	2	116	2	105
	8	2	106	2	106	2	107	2	107	2	108	2	109	2	106	2	108	2	109
	10	2	110	2	110	2	111	2	111	2	120	2	121	2	110	2	120	2	121
	12	4	107	4	107	4	108	4	108	4	116	4	105	4	107	4	116	4	105
	14	2	107	2	107	2	108	2	108	2	116	2	105	2	107	2	116	2	105
	2	2	106	2	106	2	107	2	107	2	108	2	109	2	106	2	108	2	109
	16	2	107	2	107	2	108	2	108	2	116	2	105	2	107	2	116	2	105
		2	110	2	110	2	111	2	111	2	120	2	121	2	110	2	120	2	121
58 in.	6	2	107	2	107	2	108	2	108	2	116	2	105	2	107	2	116	2	105
	8	2	106	2	106	2	107	2	107	2	108	2	109	2	106	2	108	2	109
	10	2	110	2	110	2	111	2	111	2	120	2	121	2	110	2	120	2	121
	12	4	107	4	107	4	108	4	108	4	116	4	105	4	107	4	116	4	105
	14	2	107	2	107	2	108	2	108	2	116	2	105	2	107	2	116	2	105
	2	2	106	2	106	2	107	2	107	2	108	2	109	2	106	2	108	2	109
	16	2	107	2	107	2	108	2	108	2	116	2	105	2	107	2	116	2	105
		2	110	2	110	2	111	2	111	2	120	2	121	2	110	2	120	2	121
68 in.	6	3	100	3	100	3	101	3	101	3	114	3	115	3	100	3	114	3	115
	9	3	107	3	107	3	108	3	108	3	116	3	105	3	107	3	116	3	105
	12	3	106	3	106	3	107	3	107	3	108	3	109	3	106	3	108	3	109
	15	3	110	3	110	3	111	3	111	3	120	3	121	3	110	3	120	3	121
	18	6	107	6	107	6	108	6	108	6	116	N/A	N/A	6	107	6	116	6	105
	21	N/A	N/A	3	107	3	108	3	108	3	116	N/A	N/A	3	107	3	116	3	105
	3	3	106	3	106	3	107	3	107	3	108	3	108	3	106	3	108	3	109
24	N/A	N/A	3	107	N/A	N/A	3	108	N/A	N/A	N/A	N/A	3	107	3	116	3	105	
			3	110			3	111			N/A	N/A	3	110	3	120	3	121	
78 in.	8	4	100	4	100	4	101	4	101	4	114	4	115	4	100	4	114	4	115
	12	4	107	4	107	4	108	4	108	4	116	4	105	4	107	4	116	4	105
	16	4	106	4	106	4	107	4	107	4	108	4	109	4	106	4	108	4	109
	20	N/A	N/A	4	110	4	111	4	111	4	120	N/A	N/A	4	110	4	120	4	121
	24	N/A	N/A	8	107	N/A	N/A	8	108	N/A	N/A	N/A	N/A	8	107	8	116	8	105
	28	N/A	N/A	4	107	N/A	N/A	4	108	N/A	N/A	N/A	N/A	4	107	4	116	4	105
	4	4	106	4	106	4	107	4	107	4	108	4	109	4	106	4	108	4	109
	32	N/A	N/A	4	107	N/A	N/A	4	108	N/A	N/A	N/A	N/A	N/A	N/A	4	116	4	105
			4	110			4	111			N/A	N/A	4	120	4	120	2	121	

LISTA DE PIEZAS DE REPUESTO

Serie de los modelos básicos

Descripción		CU900 Model Series									
		935		945		958		968		978	
		QTY	P/N	QTY	P/N	QTY	P/N	QTY	P/N	QTY	P/N
Filtro (permanente)		1	2010-7008-006	1	2010-7008-007	1	2010-7008-008	1	2010-7008-006	2	2010-7008-007
Filtro (descartable)		1	2010-7009-006	1	2010-7009-007	1	2010-7009-008	1	2010-7009-006	2	2010-7009-007
Motor	Standard Heaters	1	3900-2032-000	1	3900-2033-000	1	3900-2033-000	1	3900-2033-000	2	3900-2033-000
	277V Heater	1	3900-2032-001	1	3900-2033-001	1	3900-2033-001	1	3900-2033-001	2	3900-2033-001
	480V Heater	1	3900-2032-002	1	3900-2033-002	1	3900-2033-002	1	3900-2033-002	2	3900-2033-002
		1		1		1		1		1	
Límite de reconfig. Manual		1	4520-2017-003	1	4520-2017-003	1	4520-2017-003	1	4520-2017-001	1	4520-2017-001
Límite de reconfig. Auto		4520-2048-000									
Relé de alimentación	24V Control	410101001									
	120V Control	410101003									
Relé retardo del ventilador	Calefactor una etapa 24V Control	410171001									
	Calefactor una etapa 120V Control	410171002									
	Calefactor dos etapas 24V Control	410101001									
	Calefactor dos etapas 120V Control	410101003									
Transformador (alimentación)	347V Calefactor	490015026					490015027				
	380V Calefactor	490015011					490015023				
	600V Calefactor	490015026					490015027				
Transformador (de control)	24V Control	490026007									
	120V Control	490026004									
Non-Convertible Heaters Transformador (de control)	24V Control	490026009									
	120V Control	490026010									
Termostato (incorporado)	Calefactor una etapa	410127001									
	Calefactor dos etapas	5813-2008-000									
Interruptor temp. alta-baja		5216-2029-000									
Interruptor temp. On-Off		5216-2029-001									

GARANTIA LIMITADA

Todos los productos fabricados por Marley Engineered Products se garantizan contra defectos en mano de obra y materiales por un año a partir de la fecha de instalación, excepto los elementos térmicos que están garantizados contra defectos en mano de obra y materiales por cinco años a partir de la fecha de instalación. Esta garantía no se aplica a daños causados por accidente, mal uso o alteración; ni tampoco donde el voltaje conectado es mayor de 5% del voltaje de la placa de nombre; ni al equipo instalado o cableado o mantenido impropriamente en violación de las instrucciones de instalación del producto. Todos los reclamos por trabajo de garantía deben estar acompañados por prueba de la fecha de instalación.

El cliente será responsable por todos los costos incurridos en la extracción o reinstalación de los productos, incluyendo costos de mano de obra y costos de transporte incurridos en devolver los productos al Centro de Servicio de Marley Engineered Products, y repararemos o reemplazaremos, a nuestra opción, sin cargo para Ud., con el flete de retorno pagado por Marley. Se acuerda en que tal reparación o reemplazo es el remedio exclusivo disponible de Marley Engineered Products.

LAS GARANTIAS DE ARRIBA SON A CAMBIO DE TODAS LAS OTRAS GARANTIAS EXPRESAS O IMPLICITAS Y TODAS LAS GARANTIAS EXPRESAS DE COMERCIALIZACION Y APTITUD PARA UN PROPOSITO PARTICULAR QUE EXCEDAN LAS GARANTIAS EXPRESAS MENCIONADAS PREVIAMENTE SON RECHAZADAS Y EXCLUIDAS DEL PRESENTE ACUERDO. MARLEY ENGINEERED PRODUCTS NO SERA RESPONSABLE POR PERJUICIOS CONSECUENTES ORIGINADOS CON RESPECTO AL PRODUCTO, YA SEA BASADO EN NEGLIGENCIA, LEY, RESPONSABILIDAD ESTRICTA O CONTRATO.

Algunos Estados no permiten la exclusión o limitación de perjuicios incidentales o consecuentes, de manera que la exclusión o limitación de arriba puede no aplicarse a Ud. Esta garantía le otorga derechos legales específicos, y Ud. también puede tener otros derechos que varían de Estado a Estado.

Consulte con Marley Engineered Products en Bennettsville, SC, al 1-800-642-4328, para la dirección de su centro autorizado de servicio más cercano. La mercadería devuelta a la fábrica debe estar acompañada por una autorización de devolución y una etiqueta de identificación de servicio, ambos disponibles de Marley Engineered Products. Incluya todos los números de catálogo mostrados en los productos, al requerir autorización de devolución.

COMO OBTENER SERVICIO EN GARANTIA, PIEZAS DE REPUESTO E INFORMACION GENERAL

- | | |
|---|--|
| 1. Servicio o repuestos, en garantía: | 1-800-642-4328 |
| 2. Compra de piezas de repuesto: | 1-800-654-3545 |
| 3. Información general sobre productos: | www.marleymep.com |

Nota: Cuando solicite servicio, siempre dé la información que sigue:

1. Número de modelo del producto
2. Fecha de fabricación
3. Número de parte o descripción



Marley[®]
Engineered Products

470 Beauty Spot Rd. East
Bennettsville, SC 29512 USA



Marley[®]
Engineered Products

Meuble radiateur série 900 Modèle C

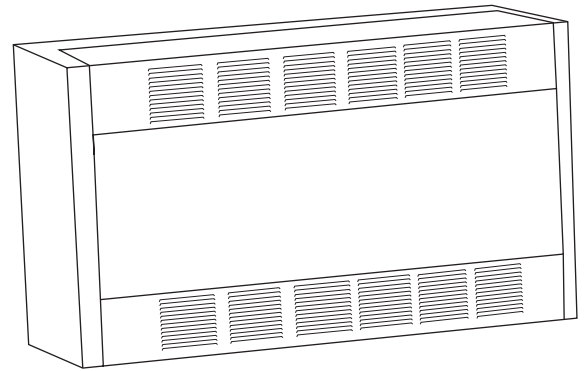

Notice d'installation et d'entretien

Cher utilisateur,

Félicitations ! Nous vous remercions d'avoir fait l'acquisition de ce nouveau radiateur fabriqué par Marley Engineered Products. Vous avez fait un bon investissement en choisissant un appareil de qualité imbattable. Veuillez lire attentivement et suivre scrupuleusement les consignes de ce manuel concernant l'installation et l'entretien. Nous sommes sûrs que vous bénéficierez de nombreuses années de confort grâce à cet appareil de chauffage efficace de Marley Engineered Products... le numéro 1 du secteur du chauffage en matière de conception, fabrication, qualité et service.

*...Les employés de
Marley Engineered Products*



! AVERTISSEMENT !



Lire attentivement - Ces instructions ont été écrites pour vous aider à éviter toute difficulté durant l'installation des radiateurs. Si vous étudiez ces instructions, vous pourrez plus tard gagner du temps et économiser des frais. En suivant les conseils ci-après, vous réduirez vos délais d'installation au minimum.

POUR RÉDUIRE LES RISQUES D'INCENDIE ET D'ÉLECTROCUTION :

1. Sur le tableau de jonction principal, déconnectez toutes les arrivées électriques au radiateur avant de commencer le câblage ou une réparation.
Remarque : Il est possible que plusieurs sectionneurs soient nécessaires.
2. Tous les fils électriques doivent respecter la réglementation gouvernementale en vigueur et le radiateur doit être mis à la terre.
3. Avant de mettre sous tension, assurez-vous que l'alimentation électrique arrivant au radiateur correspond aux capacités nominales imprimées sur la plaque signalétique de l'appareil.
4. Ce radiateur devient chaud lorsqu'il est utilisé. Pour éviter les brûlures, ne touchez à aucune surface chaude sans vous protéger la peau.
5. Il ne faut pas insérer ni permettre que des objets étrangers puissent entrer dans les ouvertures de ventilation ou de sortie d'air. Cela risquerait de provoquer une électrocution, un incendie ou des dommages au radiateur.

6. Il ne faut jamais obstruer les ouvertures d'admission ou d'évacuation d'air. Les matériaux combustibles doivent demeurer à au moins 24 po (610 mm) du radiateur. Les rideaux doivent être à au moins 6 po (153 mm) au-dessus de la grille de sortie avant. N'installez jamais de rideaux au-dessus d'un radiateur avec sortie d'air par le haut. Ne jamais installer derrière une porte, un meuble, un support à serviettes ou des boîtes.
7. Le radiateur possède des pièces internes chaudes pouvant produire des arcs électriques (étincelles). Vous ne devez jamais l'utiliser dans un endroit où quelqu'un utilise ou entrepose de l'essence, de la peinture ou tout autre liquide inflammable.
8. Ce radiateur ne doit être utilisé que dans les conditions indiquées dans ce manuel. Toute autre utilisation non recommandée par le fabricant risque de provoquer un incendie, une électrocution et d'autres blessures.
9. Ce radiateur n'est pas homologué pour une utilisation dans une atmosphère très corrosive comme celle d'un bateau, d'une serre ou d'un site d'entreposage de produits chimiques.
10. **RADIATEURS RACCORDÉS À UNE CANALISATION** – La pression statique extérieure ne doit pas dépasser 0,2 pouce d'eau. En outre, le radiateur ne doit alors pas être installé sur l'une de ses extrémités.
11. Si l'air est admis par le bas, vous ne devez pas utiliser le **CLAPET D'AIR EXTÉRIEUR OPTIONNEL 0-100%**.

CONSERVEZ CES FEUILLES D'INSTRUCTIONS

Spécifications

PUISSANCE DE CHAUFFAGE		Série	Longueur de l'appareil (po)	Pieds cubes/min*	Intensité de courant totale (comprend l'intensité du moteur)										
					208 1 ph 60 Hz	208 3 ph 60 Hz	240 1 ph 60 Hz	240 3 ph 60 Hz	277 1 ph 60 Hz	347 1 ph 60 Hz	380 3 ph 60 Hz	480 3 ph 60 Hz	600 3 ph 60 Hz		
KW	BTU/hr														
2	6,826	935	35	250	10	6	9	6	8	7	4	3	3		
3	10,239				15	9	13	8	12	9	5	4	4		
4	13,652				20	12	17	10	15	12	7	6	5		
5	17,065				25	15	22	13	19	15	8	7	6		
6	20,478				30	17	26	15	22	18	10	8	7		
7	23,891				34	20	30	18	26	21	11	9	7		
8	27,304				39	23	34	20	30	24	13	10	8		
4	13,652	945	45	500	20	12	18	11	16	13	7	6	5		
6	20,478				30	18	26	16	23	18	10	8	7		
8	27,304				40	23	34	20	30	24	13	11	9		
10	34,130				48	29	43	25	37	30	16	13	11		
12	40,956				59†	34	51†	30	44	36	19	16	13		
14	47,785				68†	40	59†	35	52†	41	22	18	15		
16	54,608				78†	46	68†	40	59†	47	25	20	17		
6	20,478	958	58	750	30	18	26	16	23	18	10	8	7		
8	27,304				40	23	34	20	30	24	13	11	9		
10	34,103				48	29	43	25	37	30	16	13	11		
12	40,956				59†	34	51†	30	44	36	19	16	13		
14	47,782				68†	40	59†	35	52†	41	22	18	15		
16	54,608				78†	46	68†	40	59†	47	25	20	17		
6	20,478	968	68	750	31	19	27	16	24	19	11	9	8		
9	30,717				45	27	39	24	34	28	16	13	11		
12	40,956				60	35	52†	31	45	36	20	16	13		
15	51,195				74	44	64†	38	56†	45	25	20	16		
18	61,434				88	52†	77†	45	67†	n/a	29	24	19		
21	71,673				n/a	60†	89†	52†	78†	n/a	34	27	22		
24	81,912				n/a	69†	n/a	60†	n/a	n/a	38	31	25		
8	27,304	978	78	1,000	41	24	36	21	31	25	14	12	10		
12	40,956				60†	36	52†	31	46	37	20	17	14		
16	54,608				79†	47	69†	41	60†	48	27	21	18		
20	68,260				n/a	58†	86†	50†	74†	n/a	33	26	21		
24	81,912				n/a	69†	n/a	60†	n/a	n/a	39	31	15		
28	95,564				n/a	80†	n/a	70†	n/a	n/a	45	36	29		
32	109,216				n/a	91†	n/a	79†	n/a	n/a	41	33	33		

† - DISJONCTEURS OU SECTIONNEUR À FUSIBLE NÉCESSAIRES

* - La valeur affichée s'applique à une VITESSE ÉLEVÉE sur un appareil à deux vitesses

Renseignements généraux

Les radiateurs de la série 900 sont conçus et homologués UL/cUL à titre d'appareils de chauffage à air libre standard avec panneaux ajourés d'admission et d'évacuation permettant une installation encastrée ou en surface : a) sur le sol, avec admission à l'avant et circulation d'air vers le haut, vers le bas, vers la droite ou vers la gauche b) au plafond. L'installation peut également être canalisée (pression statique externe de 0,2 po d'eau) pour une connexion directe aux canalisations préexistantes d'admission, d'évacuation ou d'admission et d'évacuation. Les appareils de chauffage canalisés peuvent avoir une installation encastrée ou en surface : a) sur le sol, avec admission à l'avant et circulation d'air vers le haut ou vers le bas; b) sur le mur, avec circulation d'air vers le haut ou vers le bas; c) au plafond.

Voir les dégagements prescrits pour l'installation dans la figure 1.

Remarque : Gardez tous les meubles et tout ce qui pourrait gêner à au moins 24 pouces (610 mm) de l'avant du radiateur.

Si vous avez des rideaux, suspendez-les de façon à ce qu'ils soient à au moins 6 pouces (153 mm) au-dessus d'un radiateur à évacuation vers l'avant.

Si le radiateur évacue vers le haut, il ne doit pas y avoir de rideaux suspendus.

Voir les dimensions d'installation dans la figure 2.

Voir les consignes d'installation et les dimensions des colliers de tuyau dans la figure 3.

INSTALLATION AU SOL

1. Les radiateurs avec admission à l'avant et circulation d'air vers le haut peuvent être installés directement sur n'importe quel revêtement de sol, même sur une moquette. Si une moquette mur à mur doit être installée après l'installation du radiateur, installez la moquette jusqu'au pied du radiateur et tout autour de celui-ci. Voir les dégagements prescrits pour l'installation en figure 1.
2. Un radiateur peut être installé sur n'importe laquelle de ses extrémités avec une circulation d'air vers la droite ou vers la gauche, directement sur n'importe quel revêtement de sol, même sur une moquette. Voir les dégagements prescrits pour l'installation en figure 1.
3. Si la plinthe facultative n'est pas utilisée, passez à la section «INSTALLATION DU RADIATEUR».

INSTALLATION DU KIT DE BASE OPTIONNELLE DE LA SÉRIE 900

1. Si désiré, le radiateur peut être monté au-dessus du sol avec une plinthe optionnelle.
2. Alignez le panneau à la base du radiateur (côté admission seulement).
3. Vous devez conserver un espace d'un pouce (25 mm) entre le panneau et les parties avant/latérales du radiateur.
4. Percez des trous ayant un diamètre de 0,140 po (3,55 mm) en ligne droite avec ceux qui sont à la base du radiateur, puis fixez le panneau avec les vis fournies.
5. Allez à la section «INSTALLATION DU RADIATEUR».

ATTENTION !



POUR ÉVITER QUE LE RADIATEUR TOMBE ET BLESSE QUELQU'UN, CHAQUE FIXATION UTILISÉE DEVRAIT POUVOIR SOUTENIR AU MOINS 100 LIVRES (45KG).

INSTALLATION ENCASTRÉE DANS LE MUR OU LE PLAFOND

1. Dans le mur, pratiquez une ouverture ayant une hauteur de 26 5/8 po (676 mm) et une largeur égale à celle du radiateur plus 1/4 po (6,4 mm). Exemple : Si le radiateur a une longueur de 68 pouces, l'ouverture devrait avoir une hauteur de 26 5/8 po et une longueur de 68 1/4 po.
2. La profondeur de l'encastrement dépendra des besoins de l'utilisateur.
3. Allez à la section «INSTALLATION DU RADIATEUR».

INSTALLATION DU KIT DE GARNITURE ENCASTRÉE OPTIONNELLE, SÉRIE 900

1. Déterminez la profondeur désirée pour l'encastrement.
2. Alignez l'armature de la garniture encastrée de façon à ce que son rebord avant touche le mur lorsque le radiateur est installé.
3. Sur les quatre côtés du radiateur, percez des trous alignés ayant un diamètre de 0,140 po (3,55 mm), puis fixez l'armature de la garniture avec les vis fournies à cet effet.
4. Allez à la section «INSTALLATION DU RADIATEUR».

INSTALLATION DU RADIATEUR

1. Insérez le câblage électrique. L'emplacement des entrées défonçables est indiqué dans la figure 2.
 2. Enlevez la pastille appropriée du radiateur ou percez un trou de grandeur appropriée à la base ou sur le côté droit du radiateur, comme dans la figure 2.
 3. Enlevez le capot avant. Pour cela, faites tourner le ou les verrous dans le sens antihoraire.
 4. Enlevez le panneau ajouré supérieur (sortie d'air). Pour cela, enlevez les 2 vis (une sur chaque côté) retenant le panneau ajouré aux panneaux d'extrémité.
 5. Consultez la figure 3 et trouvez les trous d'installation.
 6. Marquez l'emplacement des trous de fixation du radiateur sur le mur ou le plafond.
 7. Installez le radiateur dans l'ouverture et serrez les vis (fournies sur place) pour qu'il soit bien retenu sur la surface d'installation.
- REMARQUE : Si vous tentez de fixer le radiateur directement sur un mur inégal, vous provoquerez la distorsion du panneau arrière du radiateur. Si vous avez un mur inégal, placez des cales derrière le panneau arrière pour le garder droit.**
8. Réinstallez le panneau ajouré supérieur (sortie d'air) en faisant glisser le panneau dans le radiateur. Placez les pattes du panneau ajouré de façon à ce qu'elles reposent sur le dessus du rebord du panneau arrière. Placez le dessus du panneau ajouré à égalité avec le dessus des panneaux d'extrémité. Tapez sur la partie supérieure avant du panneau ajouré (des deux côtés) pour enfoncer le panneau à sa place. Réinstallez les 2 vis (une de chaque côté) pour fixer le panneau ajouré aux panneaux d'extrémité.
 9. CÂBLAGE – Voir la section traitant du câblage.
 10. Lorsque le câblage électrique est installé, assurez-vous que le capot de la boîte de commande est fermé et fixé. Assurez-vous également que le filtre est installé.
 11. Réglez le thermostat à la position désirée.
 12. Réglez le sélecteur de chaleur et le ventilateur aux positions désirées.
 13. Remplacez le capot avant et fixez-le en serrant les verrous dans le sens horaire. Remplacez les capuchons fournis.
 14. Avant de retoucher au réglage du thermostat, laissez le radiateur fonctionner pendant quelques heures.

APPLICATIONS AVEC CANALISATIONS

1. Consultez la figure 3 pour connaître l'emplacement et la grosseur des raccords de tuyau.
2. Les colliers de tuyaux ont été installés en usine aux emplacements indiqués dans la commande (admission inférieure, admission avant, évacuation supérieure, évacuation avant).



! AVERTISSEMENT !



POUR RÉDUIRE LES RISQUES D'INCENDIE ET D'ÉLECTROCUTION, LA PRESSION STATIQUE EXTÉRIEURE NE DOIT PAS DÉPASSER 0,2 POUCE D'EAU. NE PAS INSTALLER LE RADIATEUR SUR UN PANNEAU D'EXTRÉMITÉ (CIRCULATION D'AIR VERS LA DROITE OU VERS LA GAUCHE).

3. Pour déplacer un collier de tuyau :
 - A. Les panneaux de tuyaux des radiateurs sont fournis avec un collier de tuyau fixé sur une surface et une plaque d'obturation fixée sur l'autre surface. Il est possible d'inverser l'emplacement du collier de tuyau et de la plaque d'obturation.
 - B. Enlevez les vis retenant la plaque d'obturation, puis enlevez cette plaque.
 - C. Enlevez les vis retenant le collier de tuyau, puis enlevez le collier.
 - D. Placez le collier de tuyau à l'emplacement désiré, alignez les trous de vis, puis insérez et serrez les vis de façon à fixer le collier de tuyau sur le panneau de tuyau.
 - E. Placez la plaque d'obturation à l'emplacement désiré, alignez les trous de vis, puis insérez et serrez les vis de façon à fixer le panneau d'obturation sur le panneau de tuyau.
4. Placez le tuyau installé sur place à l'extérieur du raccord de tuyauterie du radiateur.
5. Marquez et percez les trous de démarrage dans le tuyau et le raccord.
6. Installez et serrez les vis (fournies sur place), de façon à obtenir une bonne étanchéité.



! AVERTISSEMENT !



POUR RÉDUIRE LES RISQUES D'INCENDIE ET D'ÉLECTROCUTION, IL NE FAUT PAS UTILISER L'OPTION DE CLAPET À AIR EXTÉRIEUR 100% AVEC UNE ADMISSION D'AIR PAR LE BAS. CETTE OPTION DOIT ÊTRE UTILISÉE UNIQUEMENT AVEC UNE ADMISSION D'AIR PAR L'AVANT.

CLAPET À AIR EXTÉRIEUR OPTIONNEL 100%

1. Les fixations de raccordement pour le collier de tuyau à montage arrière sont emballées non assemblées dans la boîte du radiateur.
2. Consultez la figure 2 pour connaître l'emplacement de l'ouverture du clapet d'air.
3. Placez la bride d'accouplement supérieure de façon à ce que la surface de raccordement soit sur le dessus de l'ouverture du clapet d'air et que les trous de la surface de raccordement soient alignés avec ceux à l'arrière du radiateur.
4. Avec les vis fournies, fixez la surface de raccordement sur le radiateur.
5. Placez les trois autres brides d'accouplement autour de l'ouverture du clapet d'air et fixez-les.
6. Placez le tuyau installé sur place à l'extérieur du raccord de tuyauterie du radiateur.
7. Marquez et percez les trous de démarrage dans le tuyau et le raccord.
8. Installez et serrez les vis (fournies sur place), de façon à obtenir une bonne étanchéité.

UTILISATION DU CLAPET À AIR EXTÉRIEUR OPTIONNEL 0-100%

1. Sur la porte du panneau de commande, vous trouverez un commutateur «OPEN-CLOSED» (ouvert-fermé).
2. Placez le commutateur sur OPEN.
3. Le clapet demeurera ouvert à la position choisie jusqu'à ce que le commutateur soit poussé à la position CLOSED.

Figure 1

RADIATEUR :
Installation murale

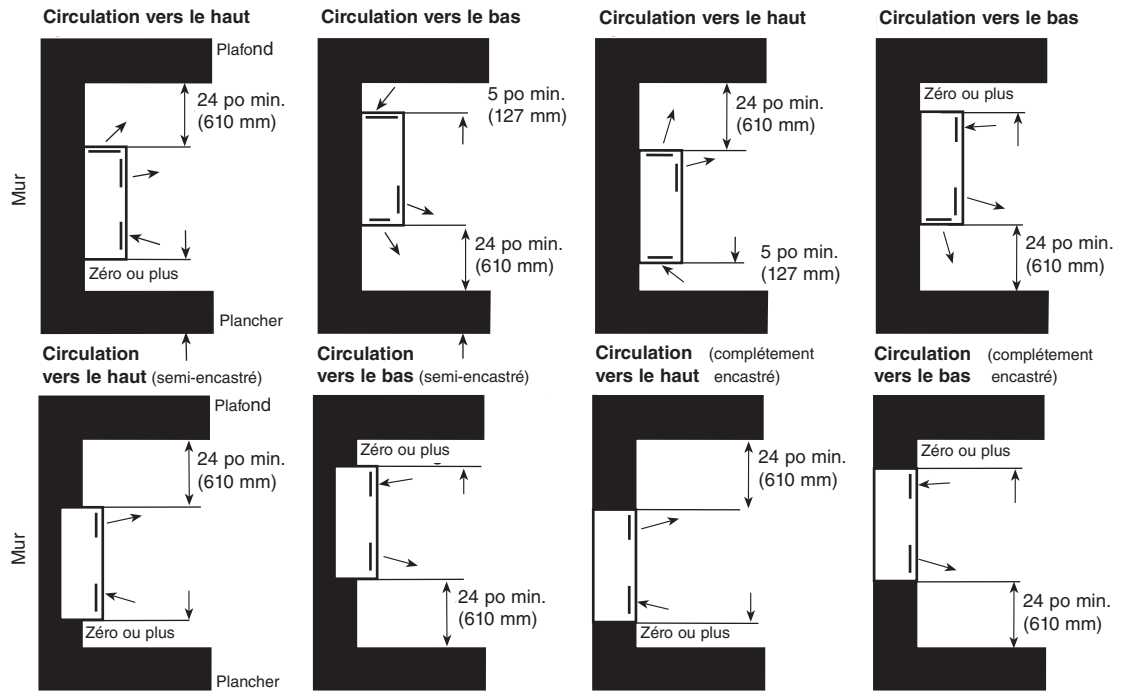

DÉBIT D'AIR :
Vers le haut ou vers le bas

RADIATEUR :
Installé au plafond

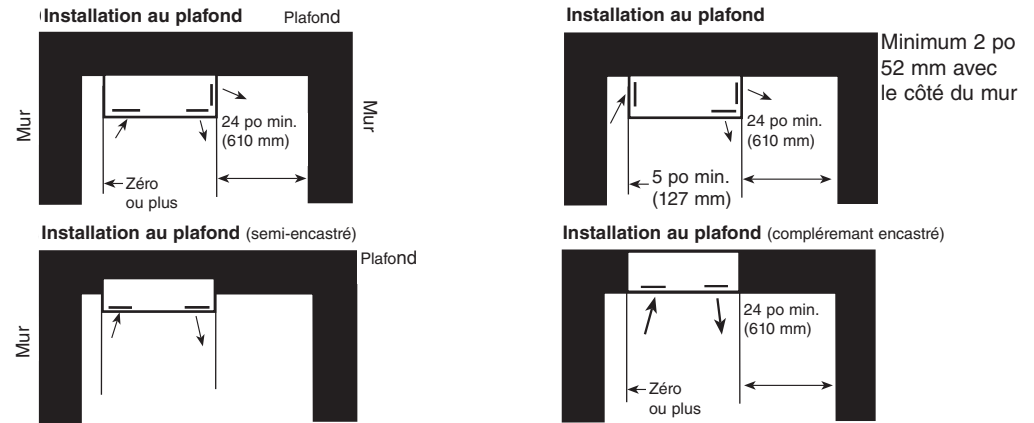

RADIATEUR :
Installation murale sur panneau d'extrémité

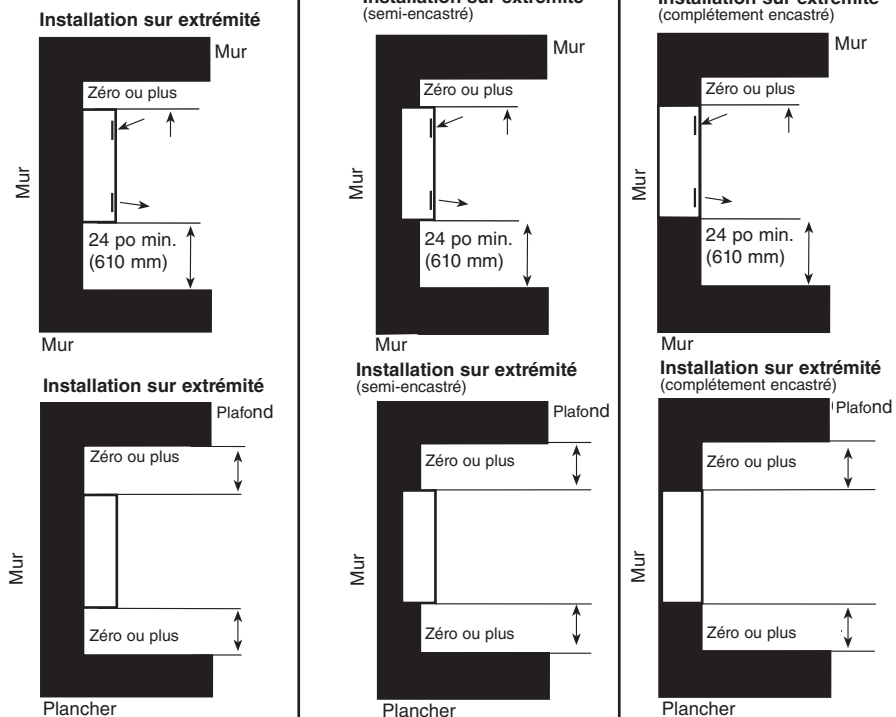
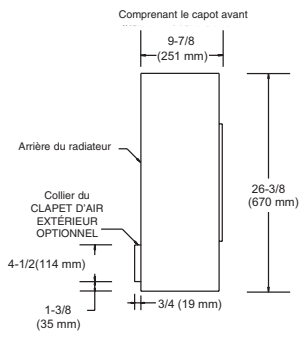
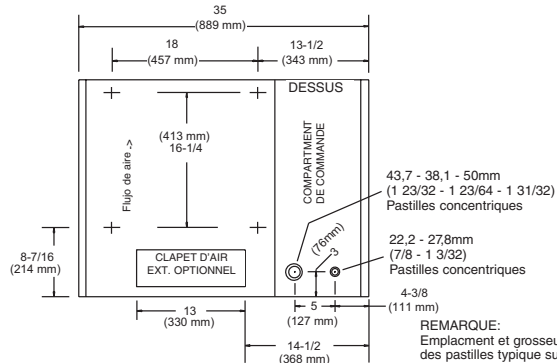

Figure 2

DIMENSIONS DE MONTAGE



VUE DU CÔTÉ GAUCHE
(typ. pour toutes les longueurs)



VUE DE L'AVANT
35 po (889 mm)

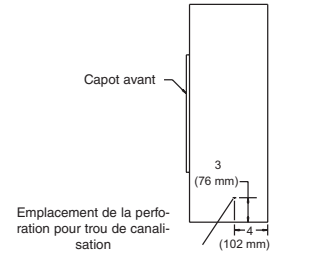

VUE DU CÔTÉ DROIT
(typ. pour toutes les longueurs)

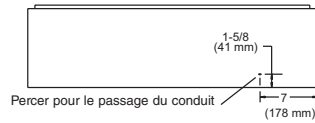

VUE DU DESSOUS
(typ. pour toutes les longueurs)

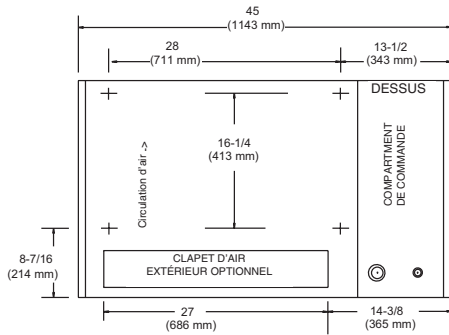

VUE AVANT MEUBLE DE
45 po (1143 mm)

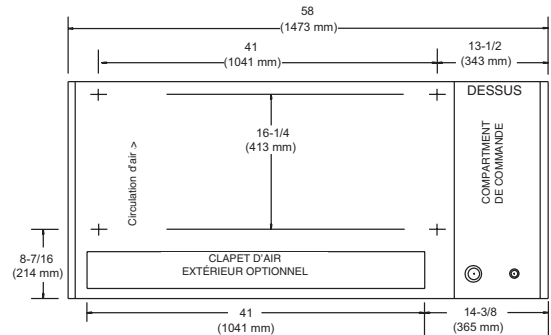

VUE AVANT MEUBLE DE
58 po (1473 mm)

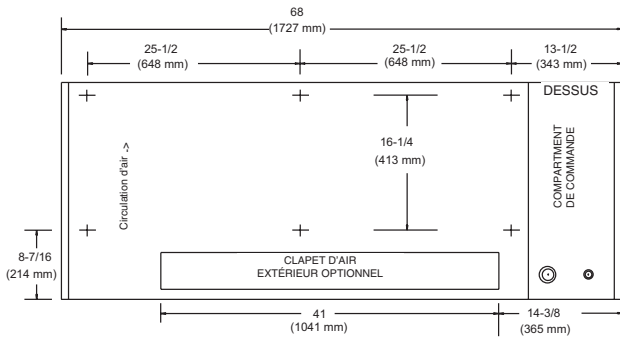

VUE AVANT MEUBLE DE
68 po (1727 mm)

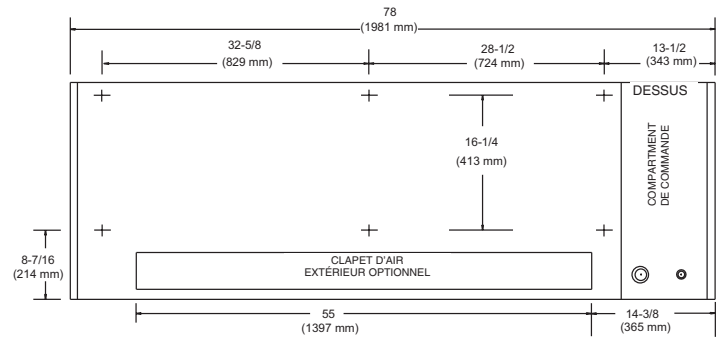

VUE AVANT MEUBLE DE
78 po (1981 mm)

Figure 3

COLLIERS DE TUYAU DIMENSIONS et DÉTAILS D'INSTALLATION

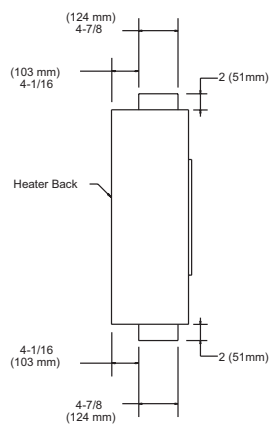

VUE LATÉRALE GAUCHE
ADMISSION PAR LE BAS
SORTIE PAR LE HAUT
(typ. pour toutes les longueurs)

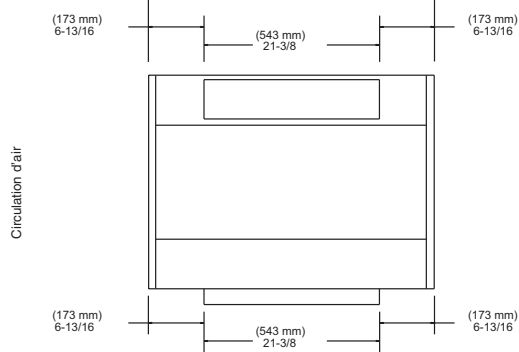

VUE AVANT
MEUBLE DE
35 po (889 mm)

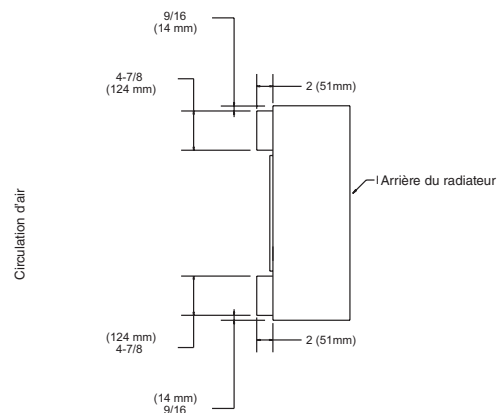

VUE LATÉRALE DROITE
ADMISSION PAR L'AVANT
SORTIE PAR L'AVANT
(typ. pour toutes les longueurs)

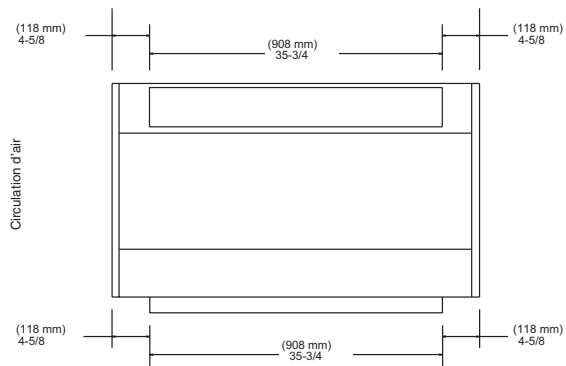

VUE AVANT
MEUBLE DE
45 po (1143 mm)

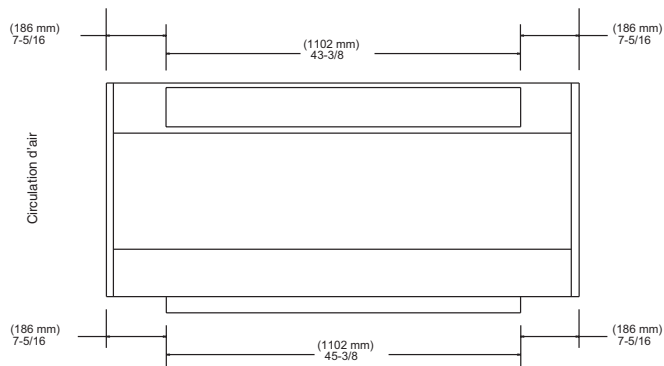

VUE AVANT
MEUBLE DE
58 po (1473 mm)

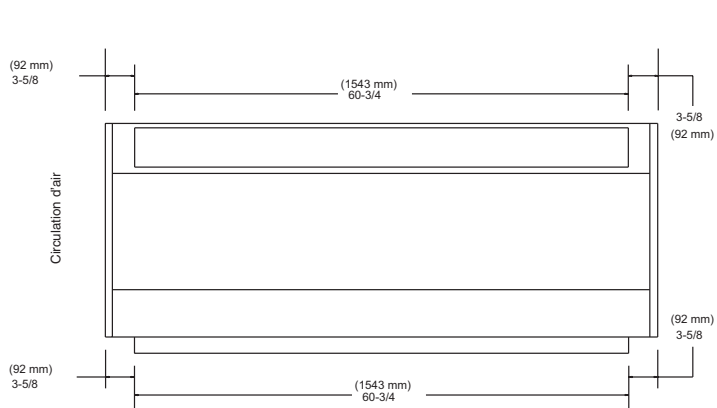

VUE AVANT
MEUBLE DE
68 po (1727 mm)

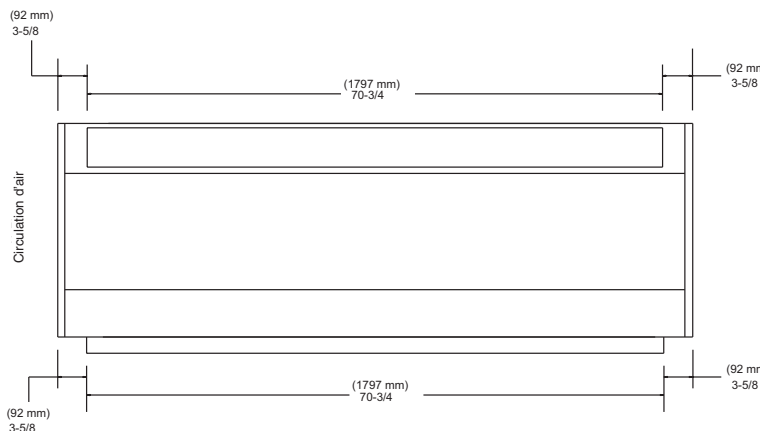

VUE AVANT
MEUBLE DE
78 po (1981 mm)

CÂBLAGE

VOIR LES AVERTISSEMENTS DES ÉTAPES 1, 2 ET 3, SUR LA PREMIÈRE PAGE DE CE FEUILLET D'INSTRUCTIONS.

1. La figure 4 reproduit un schéma de câblage typique.
2. Pour consulter le schéma de câblage de votre appareil, regardez à l'intérieur du capot avant.
3. Tout le câblage installé sur place doit résister à une température d'au moins 75°C.

ALIMENTATION ÉLECTRIQUE

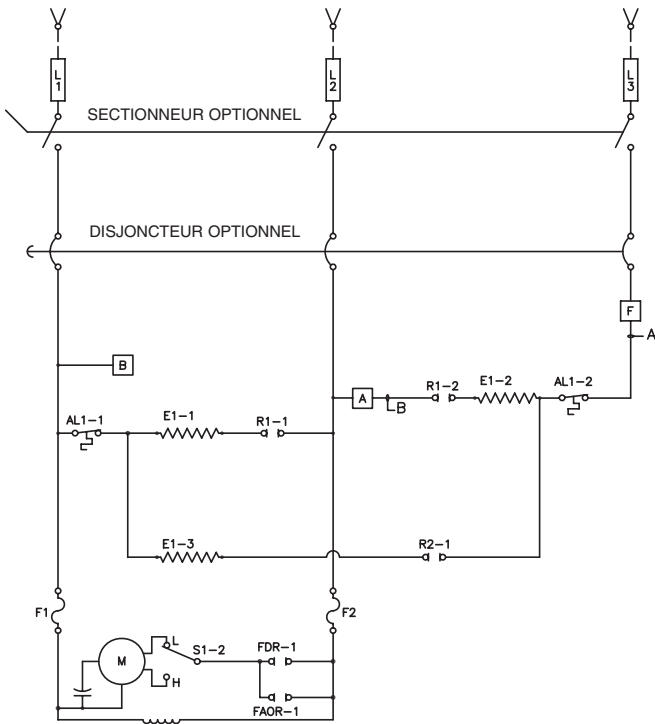

CONVERSION

TRIPHASÉE/MONOPHASÉE DES RADIATEURS DE 5KW ET 10 KW SOUS 208V, 240V, 480V ET 600V

1. Enlevez le capot avant.
2. Consultez le schéma de câblage à l'intérieur du capot avant.

REMARQUE : Le bloc de jonction et les fils qui doivent être remplacés sont situés dans la canalisation de fils au-dessus du boîtier de ventilation supérieur droit.

3. Enlevez les deux vis retenant le capot de la canalisation de fils sur le panneau du ventilateur.
4. Faites pivoter le capot de la canalisation de fils vers le haut et vers l'extérieur, puis enlevez-le.
5. Le bloc de jonction se trouve dans la canalisation de fils.
6. Déplacez les fils conformément aux indications du schéma de câblage reproduit sur l'intérieur du capot avant.
7. Réinstallez le capot de la canalisation de fils et les vis qui le retiennent en place.
8. Réinstallez le capot avant.

Schéma de câblage typique

Consultez le schéma de câblage sur l'intérieur du capot avant du radiateur.

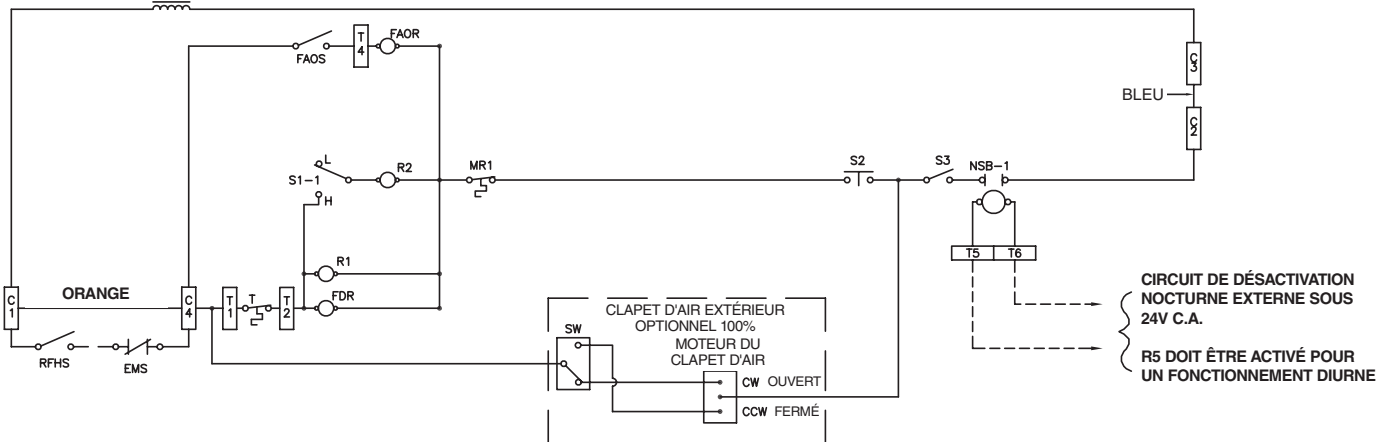

EMS = RACCORDEMENT DU SYSTÈME DE GESTION ÉNERGÉTIQUE (LES CONTACTS DOIVENT ÊTRE FERMÉS POUR AVOIR UN FONCTIONNEMENT DIURNE)

RFHS = INTERRUPTEUR DU RADIATEUR/VENTILATEUR DISTANT (FOURNI SUR PLACE)

REMARQUE : SI UN EMS OU UN RFHS EST INSTALLÉ, ENLEVEZ LE FIL ORANGE ENTRE C1 ET C4

POUR ALIMENTATION DE COMMANDE EXTERNE :

1. ENLEVEZ LE CAVALIER BLEU ENTRE C2 ET C3.

2. CONNECTEZ LA COMMANDE EXTERNE (24V C.A. STANDARD, 120V C.A. EN OPTION) À C1 ET C2.

S1 = COMMUTATEUR FORT/FAIBLE DU VENTILATEUR/RADIATEUR

S2 = INTERRUPTEUR DE VERROUILLAGE DE LA PORTE

S3 = INTERRUPTEUR DU VENTILATEUR/RADIATEUR (OPTION INSTALLÉE EN USINE)

NSB = RELAIS DE DÉSACTIVATION NOCTURNE (OPTION INSTALLÉE EN USINE)

AL = LIMITE DE RÉAMORÇAGE AUTOMATIQUE

MR = LIMITE DE RÉAMORÇAGE MANUEL (OPTION INSTALLÉE EN USINE)

T = THERMOSTAT UNIPOLAIRE INTÉGRÉ OU DISTANT

FAOS = INTERRUPTEUR AUTO/MARCHE DU VENTILATEUR (INTÉGRÉ = OPTION INSTALLÉE EN USINE)

(DISTANT = OPTION INSTALLÉE SUR PLACE)

FDR = RELAIS DE RETARDEMENT DU VENTILATEUR

FAOR = RELAIS AUTO/MARCHE DU VENTILATEUR (OPTION INSTALLÉE EN USINE)

1609-2081-020

DISJONCTEURS

COMMANDEZ LA PIÈCE N° 410086 + VAR INDIQUÉE CI-DESSOUS

LONGUEUR DU MEUBLE	KW	208 1 PH 60HZ		208 3PH 60HZ		240 1PH 60HZ		240 3PH 60HZ		277 1PH 60HZ		347 1PH 60HZ		380 3PH 60HZ		480 3PH 60HZ		600 3PH 60HZ	
		QTÉ	VAR	QTÉ	VAR	QTÉ	VAR	QTÉ	VAR	QTÉ	VAR	QTÉ	VAR	QTÉ	VAR	QTÉ	VAR	QTÉ	VAR
35 po	2	1	041	1	050	1	041	1	050	1	024	1	017	1	010	1	010	1	059
	3	1	042	1	050	1	042	1	050	1	024	1	017	1	010	1	010	1	059
	4	1	043	1	050	1	043	1	050	1	025	1	018	1	010	1	010	1	059
	5	1	045	1	051	1	044	1	051	1	026	1	018	1	010	1	010	1	059
	6	1	046	1	052	1	045	1	051	1	026	1	019	1	010	1	010	1	059
	7	1	047	1	053	1	046	1	052	1	027	1	020	1	010	1	010	1	059
	8	1	048	1	053	1	047	1	052	1	027	1	020	1	010	1	010	1	059
	48 po	4	1	044	1	051	1	043	1	050	1	025	1	018	1	010	1	010	1
6		1	046	1	052	1	045	1	051	1	026	1	019	1	010	1	010	1	059
8		1	048	1	053	1	047	1	053	1	027	1	021	1	011	1	010	1	059
10		1	049	1	055	1	048	1	054	1	007	1	022	1	012	1	011	1	059
12		2	046	1	056	2	045	1	055	1	007	1	023	1	012	1	011	1	060
14		2	046	1	057	2	045	1	056	1	021	1	068	1	013	1	012	1	060
16		2	048	1	058	2	047	1	057	1	022	1	068	1	014	1	013	1	061
58 po		6	1	046	1	052	1	045	1	051	1	026	1	019	1	010	1	010	1
	8	1	048	1	053	1	047	1	053	1	027	1	021	1	011	1	010	1	059
	10	1	049	1	055	1	048	1	054	1	027	1	021	1	011	1	010	1	059
	12	2	046	1	056	2	045	1	055	1	007	1	023	1	012	1	011	1	060
	14	2	046	1	057	2	045	1	056	1	021	1	068	1	013	1	012	1	060
	16	2	048	1	058	2	047	1	057	1	022	1	068	1	014	1	013	1	061
68 po	6	1	046	1	052	1	045	1	052	1	026	1	019	1	010	1	010	1	059
	9	1	049	1	054	1	048	1	053	1	028	1	021	1	011	1	011	1	059
	12	2	046	1	056	2	045	1	055	1	007	1	008	1	013	1	012	1	060
	15	1	048	1	058	1	048	1	057	1	007	1	068	1	014	1	012	1	061
		1	045			1	044			1	026								
	18	3	046	1	056	3	045	1	058	1	028	N/A	N/A	1	014	1	013	1	061
		1	052			1				1	026								
21	N/A	N/A	1	057	3	046	1	056	1	015	N/A	N/A	1	015	1	014	1	062	
	1	053			1			1	052										
24	N/A	N/A	1	058	N/A	N/A	1	057	N/A	N/A	N/A	N/A	1	009	1	014	1	063	
	1	053			1			1	053										
78 po	8	1	049	1	054	1	047	1	054	1	027	1	021	1	011	1	010	1	059
	12	2	046	1	056	2	045	1	055	1	007	1	008	1	013	1	012	1	060
	16	2	048	1	058	2	047	1	058	1	022	1	068	1	014	1	013	1	061
	20	N/A	N/A	2	055	2	049	2	054	1	068	N/A	N/A	1	015	1	014	1	062
	24	N/A	N/A	2	055	N/A	N/A	2	054	N/A	N/A	N/A	N/A	1	009	1	014	1	063
	28	N/A	N/A	2	057	N/A	N/A	2	056	N/A	N/A	N/A	N/A	1	016	1	015	1	064
	32	N/A	N/A	2	058	N/A	N/A	2	057	N/A	N/A	N/A	N/A	N/A	N/A	1	016	1	065

ÉLÉMENTS

COMMANDEZ LA PIÈCE N° 1801-2083 + VAR INDIQUÉE CI-DESSOUS

LONGUEUR DU MEUBLE	KW	208 1 PH 60HZ		208 3PH 60HZ		240 1PH 60HZ		240 3PH 60HZ		277 1PH 60HZ		347 1PH 60HZ		380 3PH 60HZ		480 3PH 60HZ		600 3PH 60HZ	
		QTÉ	VAR	QTÉ	VAR	QTÉ	VAR	QTÉ	VAR	QTÉ	VAR	QTÉ	VAR	QTÉ	VAR	QTÉ	VAR	QTÉ	VAR
35 in.	2	1	100	1	100	1	101	1	101	1	114	1	115	1	100	1	114	1	115
	3	1	107	1	107	1	114	1	114	1	116	1	105	1	107	1	116	1	105
	4	1	106	1	106	1	107	1	107	1	108	1	109	1	106	1	108	1	109
	5	1	110	1	110	1	111	1	111	1	120	1	121	1	110	1	120	1	121
	6	2	107	2	107	2	108	2	108	2	116	2	105	2	107	2	116	2	105
	7	1	107	1	107	1	108	1	108	1	116	1	105	1	107	1	116	1	105
	1	1	106	1	106	1	107	1	107	1	108	1	109	1	106	1	108	1	109
	8	1	107	1	107	1	108	1	108	1	120	1	121	1	110	1	120	1	121
		1	110	1	110	1	111	1	111	1	120	1	121	1	110	1	120	1	121
45 in.	4	2	100	2	100	2	101	2	101	2	114	2	115	2	100	2	114	2	115
	6	2	107	2	107	2	108	2	108	2	116	2	105	2	107	2	116	2	105
	8	2	106	2	106	2	107	2	107	2	108	2	109	2	106	2	108	2	109
	10	2	110	2	110	2	111	2	111	2	120	2	121	2	110	2	120	2	121
	12	4	107	4	107	4	108	4	108	4	116	4	105	4	107	4	116	4	105
	14	2	107	2	107	2	108	2	108	2	116	2	105	2	107	2	116	2	105
	2	2	106	2	106	2	107	2	107	2	108	2	109	2	106	2	108	2	109
	16	2	107	2	107	2	108	2	108	2	116	2	105	2	107	2	116	2	105
		2	110	2	110	2	111	2	111	2	120	2	121	2	110	2	120	2	121
58 in.	6	2	107	2	107	2	108	2	108	2	116	2	105	2	107	2	116	2	105
	8	2	106	2	106	2	107	2	107	2	108	2	109	2	106	2	108	2	109
	10	2	110	2	110	2	111	2	111	2	120	2	121	2	110	2	120	2	121
	12	4	107	4	107	4	108	4	108	4	116	4	105	4	107	4	116	4	105
	14	2	107	2	107	2	108	2	108	2	116	2	105	2	107	2	116	2	105
	2	2	106	2	106	2	107	2	107	2	108	2	109	2	106	2	108	2	109
	16	2	107	2	107	2	108	2	108	2	116	2	105	2	107	2	116	2	105
		2	110	2	110	2	111	2	111	2	120	2	121	2	110	2	120	2	121
68 in.	6	3	100	3	100	3	101	3	101	3	114	3	115	3	100	3	114	3	115
	9	3	107	3	107	3	108	3	108	3	116	3	105	3	107	3	116	3	105
	12	3	106	3	106	3	107	3	107	3	108	3	109	3	106	3	108	3	109
	15	3	110	3	110	3	111	3	111	3	120	3	121	3	110	3	120	3	121
	18	6	107	6	107	6	108	6	108	6	116	N/A	N/A	6	107	6	116	6	105
	21	N/A	N/A	3	107	3	108	3	108	3	116	N/A	N/A	3	107	3	116	3	105
	3	3	106	3	106	3	107	3	107	3	108	3	108	3	106	3	108	3	109
24	N/A	N/A	3	107	N/A	N/A	3	108	N/A	N/A	N/A	N/A	3	107	3	116	3	105	
		3	110	3	110	3	111	3	111	3	120	3	121	3	110	3	120	3	121
78 in.	8	4	100	4	100	4	101	4	101	4	114	4	115	4	100	4	114	4	115
	12	4	107	4	107	4	108	4	108	4	116	4	105	4	107	4	116	4	105
	16	4	106	4	106	4	107	4	107	4	108	4	109	4	106	4	108	4	109
	20	N/A	N/A	4	110	4	111	4	111	4	120	N/A	N/A	4	110	4	120	4	121
	24	N/A	N/A	8	107	N/A	N/A	8	108	N/A	N/A	N/A	N/A	8	107	8	116	8	105
	28	N/A	N/A	4	107	N/A	N/A	4	108	N/A	N/A	N/A	N/A	4	107	4	116	4	105
	4	4	106	4	106	4	107	4	107	4	108	4	109	4	106	4	108	4	109
	32	N/A	N/A	4	107	N/A	N/A	4	108	N/A	N/A	N/A	N/A	N/A	N/A	4	116	4	105
		4	110	4	110	4	111	4	111	4	120	4	121	4	110	4	120	4	121

LISTE DE PIÈCES DE RECHANGE

Modèles de base

CU900 Model Series											
Description	935		945		958		968		978		
	QTY	P/N	QTY	P/N	QTY	P/N	QTY	P/N	QTY	P/N	
Filtre (permanent)	1	2010-7008-006	1	2010-7008-007	1	2010-7008-008	1	2010-7008-006	2	2010-7008-007	
							1	2010-7008-007			
Filtre (jetable)	1	2010-7009-006	1	2010-7009-007	1	2010-7009-008	1	2010-7009-006	2	2010-7009-007	
							1	2010-7009-007			
Moteur	Standard Heaters	1	3900-2032-000	1	3900-2033-000	1	3900-2033-000	1	3900-2033-000	2	3900-2033-000
								1	3900-2032-000		
	277V Heater	1	3900-2032-001	1	3900-2033-001	1	3900-2033-001	1	3900-2033-001	2	3900-2033-001
								1	3900-2032-001		
480V Heater	1	3900-2032-002	1	3900-2033-002	1	3900-2033-002	1	3900-2033-002	2	3900-2033-002	
							1	3900-2032-002			
Limite de réamorçage manuel	1	4520-2017-003	1	4520-2017-003	1	4520-2017-003	1	4520-2017-001	1	4520-2017-001	
Limite de réamorçage auto.								4520-2048-000			
Relais électrique	24V commande							410101001			
	120V commande							410101003			
Relais de retard vent	Radiateur mono-étagé 24V commande							410171001			
	Radiateur bi-étagé 120V commande							410171002			
	Radiateur bi-étagé 24V commande							410101001			
	Radiateur bi-étagé 120V commande							410101003			
Transf. (alimentation)	347V Radiateur			490015026						490015027	
	380V Radiateur			490015011						490015023	
	600V Radiateur			490015026						490015027	
Transf. (commande)	24V commande							490026007			
	120V commande							490026004			
Non-Convertible Radiateur Transf. (commande)	24V commande							490026009			
	120V commande							490026010			
Thermostat (intégré)	Radiateur mono-étagé							410127001			
	Radiateur bi-étagé							5813-2008-000			
Comm. chaleur forte/faible								5216-2029-000			
Interrupteur de chaleur								5216-2029-001			

GARANTIE LIMITÉE

Tous les produits visés par ces instructions sont garantis contre les vices de fabrication et de matériau pour une durée de 1 an à compter de la date d'installation, à l'exception des éléments chauffants qui sont garantis contre tout vice de fabrication ou de matériau pour une durée de cinq ans à compter de la date d'installation. Cette garantie ne s'applique pas dans le cas de dommage attribuable à un accident, un mauvais usage ou une modification. La garantie ne s'applique pas non plus si la tension d'utilisation est supérieure de 5% à la tension indiquée sur la plaque signalétique, ni si l'installation, le câblage ou l'entretien de l'appareil ne sont pas conformes aux instructions contenues dans ce feuillet. Toute demande en vertu de la garantie doit être accompagnée d'une preuve d'achat montrant la date.

Le client assume tous les frais associés à l'enlèvement ou à la réinstallation du produit, y compris les frais de main-d'œuvre et les frais d'envoi des produits à un centre de service Marley Engineered Products. En vertu de cette garantie, les appareils défectueux devraient être retournés au centre du service Marley le plus près ou à Marley Engineered Products Service Center, et nous réparerons ou remplacerons l'appareil, à notre choix, sans frais. L'appareil vous sera retourné sans frais. Il est entendu que la réparation ou le remplacement sont les seules solutions offertes par Marley.

CETTE GARANTIE REMPLACE TOUTE AUTRE GARANTIE CLAIREMENT EXPRIMÉE OU SOUS-ENTENDUE ET TOUTE GARANTIE SOUS-ENTENDUE AYANT TRAIT À L'APPLICATION DU PRODUIT À UNE UTILISATION AUTRE QUE CELLE INDICUÉE DANS LA GARANTIE QUI PRÉCÈDE EST SANS VALEUR ET N'EST PAS VISÉE PAR LA PRÉSENTE ENTENTE. MARLEY ENGINEERED PRODUCTS N'EST PAS RESPONSABLE DES DOMMAGES AU PRODUIT RÉSULTANTS D'UNE NÉGLIGENCE, D'UN TORT, D'UNE RESPONSABILITÉ STRICTE OU DU CONTRAT.

Certaines provinces interdisent la restriction quant à la responsabilité. Il est donc possible que la restriction qui précède ne s'applique pas dans votre cas. Cette garantie vous confère des droits spécifiques. Il est possible que vous ayez d'autres droits, ces derniers varient selon les provinces.

Pour obtenir l'adresse du centre de service le plus près de chez vous, communiquez avec Marley Engineered Products, 470 Beauty Spot Road East, Bennettsville, SC 29512 USA (803/479-9063). Tout produit retourné à l'usine doit être accompagné d'une autorisation de retour et d'un bon d'indentification. Vous pouvez vous procurer ces documents à l'adresse qui précède. Au moment de demander une autorisation de retour, assurez-vous d'indiquer toutes les références au catalogue qui figurent sur le produit.

COMMENT OBTENIR DES INFORMATIONS GÉNÉRALES ET DEMANDER UNE RÉPARATION OU DES PIÈCES SOUS GARANTIE

- | | |
|--|--|
| 1. Réparations et pièces sous garantie | 1-800-642-4328 |
| 2. Achat de pièces de rechange | 1-800-654-3545 |
| 3. Informations générales sur les produits | www.marleymep.com |

Remarque : Lorsque vous demandez de l'assistance, ayez toujours en main

1. Le numéro de modèle du produit
2. La date de fabrication
3. Numéro ou description de la pièce



470 Beauty Spot Rd. East
Bennettsville, SC 29512 USA