

Read and save these instructions • Lire et conserver les instructions • Lea y guarde estas instrucciones

### ⚠ WARNING

To prevent serious injury or death, securely install gate and use according to manufacturer's instructions and warnings.

- **NEVER** use with a child able to climb over, dislodge or open the gate.
- **NEVER** leave child unattended.
- **NEVER** use to keep child away from pool.
- To prevent falls, **NEVER** use at the top of the stairs.
- Use with children from 6 months through 24 months.
- **NOT** intended for use with pets.
- For indoor use **ONLY**.
- Use **ONLY** on openings between 38" (97 cm) and 60" (152 cm) wide.
- **DO NOT** allow space between bottom of gate and floor to exceed 3" (7.62 cm).
- **DO NOT** step over gate.
- Make sure all four end caps fit securely against wall or doorway opening.
- **STOP** using gate if any parts are missing or become damaged.
- Periodically check all fasteners to be sure they are tight and secure.
- Pressure-mounted gates may dislodge if significant pressure is placed against them.
- **ALWAYS** keep gate securely locked in a closed position. Remove gate from opening when not in use.
- This gate will **NOT** necessarily prevent all accidents.
- When installing against drywall, make sure mounting surface is reinforced with a wall stud.

### ⚠ AVERTISSEMENT

Afin d'éviter les blessures graves ou le décès, installer solidement la barrière et l'utiliser conformément au mode d'emploi et aux avertissements du fabricant.

- **NE JAMAIS** l'utiliser pour un enfant capable de grimper par-dessus la barrière, de la déloger ou de l'ouvrir.
- **NE JAMAIS** laisser l'enfant sans surveillance.
- **NE JAMAIS** utiliser pour garder l'enfant à l'écart de la piscine.
- Afin d'éviter les chutes, **NE JAMAIS** l'utiliser au haut d'un escalier.
- Utilisée avec des enfants âgés de 6 à 24 mois.
- **N'est PAS** destinée à être utilisée avec des animaux domestiques.
- **UNIQUÈMENT** pour usage intérieur.
- Utiliser **UNIQUÈMENT** dans des ouvertures de 97 à 152 cm (38 à 60 po) de largeur.
- **NE PAS** laisser un espace de plus de 7,62 cm (3 po) entre le bas de la barrière et le sol.
- **NE PAS** enjamber la barrière.
- S'assurer que les quatre butoirs sont bien bloqués contre le mur ou le chambranle de porte.
- **CÉSSER** d'utiliser la barrière si des pièces manquent ou sont endommagées.
- Vérifier périodiquement toutes les attaches afin de s'assurer qu'elles sont bien serrées et offrent toute sécurité.
- Les barrières montées par pression risquent de se déloger si une pression substantielle est exercée contre elles.
- **TOUJOURS** garder la barrière bien verrouillée en position fermée. Ôter la barrière de l'ouverture lorsqu'elle n'est pas en usage.
- Cette barrière **N'élimine PAS** nécessairement tous les accidents.
- Lorsque la barrière est installée contre des cloisons sèches, s'assurer que la surface de montage est renforcée par un montant.

### ⚠ ADVERTENCIA

Para evitar lesiones graves o la muerte, instale la reja con seguridad y úsela como se indica en las instrucciones y advertencias del fabricante.

- **NUNCA** use la reja con un niño que pueda treparse, zafar o abrir la reja.
- **NUNCA** deje al niño sin supervisión.
- **NUNCA** use el producto para mantener al niño alejado de la piscina.
- Para evitar caídas, **NUNCA** use la reja en la parte de arriba de las escaleras.
- Usarse **SÓLO** con niños de 6 meses hasta 24 meses de edad.
- **NO** está diseñada para usarse con mascotas.
- Para usarse **SÓLO** en interiores.
- Use **SÓLO** en aberturas entre 97 cm (38 pulg) y 1,52 m (60 pulg) de ancho.
- **NO** deje un espacio mayor que 7,62 cm (3 pulg) entre la parte inferior de la reja y el piso.
- **NO** pasar sobre la reja.
- Asegúrese de que las cuatro tapas de los extremos se ajusten firmemente contra la pared o abertura de la entrada.
- **DEJE** de usar la reja si faltan partes o se dañan.
- Revise periódicamente las abrazaderas para asegurarse de que están apretadas y firmes.
- Las rejas de montaje a presión pueden safarse si se les aplica suficiente presión.
- Mantenga la reja **SIEMPRE** bloqueada con seguridad en la posición cerrada. Quite la reja de la abertura cuando no esté en uso.
- Esta reja **NO** necesariamente evitará todos los accidentes.
- Al instalar contra una pared de tablaroca, asegúrese de que la superficie sobre la cual se va a montar esté reforzada con un taquete.

### Instructions and Care • Instructions et entretien • Instrucciones y cuidado

1

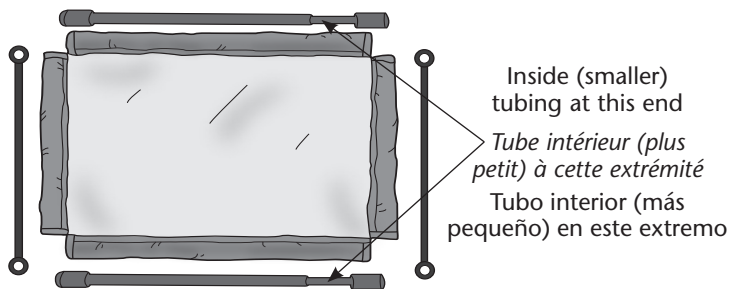

Inside (smaller) tubing at this end  
 Tube intérieur (plus petit) à cette extrémité  
 Tubo interior (más pequeño) en este extremo

- Remove fabric and poles from bag and lay them on a flat surface, as shown. Turn the adjustable end caps on the horizontal tubes counterclockwise until the tubes are as wide as the mesh panel. Make sure both horizontal tubes are laid out so that the smaller tubing is at the same end.
- Sortir le tissu et les montants du sac et les poser sur une surface plane selon l'illustration. Tourner les embouts en plastique réglables des tubes horizontaux dans le sens inverse des aiguilles d'une montre jusqu'à ce que les tubes soient aussi larges que le panneau de tulle. S'assurer que les deux tubes horizontaux sont placés de façon que le tube plus mince soit du même côté.
- Retire la tela y postes de la bolsa y colóquelos sobre una superficie plana como se ilustra. Gire las tapas ajustables del extremo en los tubos horizontales en senti do opuesto a las manecillas del reloj hasta que los tubos estén de la misma anchura que el panel de rejilla. Verifique que ambos tubos horizontales estén dispuestos de manera que los tubos más pequeños estén en el mismo extremo.

2

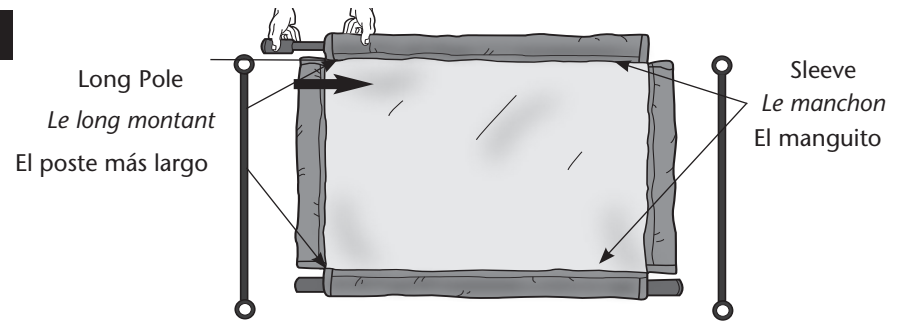

Long Pole  
 Le long montant  
 El poste más largo

Sleeve  
 Le manchon  
 El manguito

- Slide long poles with end caps into long sleeves, top and bottom.
- Glisser les longs montants munis d'embouts dans les longs manchons du haut et du bas.
- Deslice los postes largos con las tapas de los extremos en los forros largos, superior e inferior.

3

Pole with Ringed Ends  
 Le montant à l'extrémité munie d'un anneau  
 El poste con el extremo con aro dentro

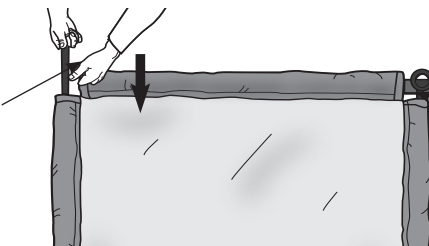

Pole with Ringed Ends  
 Le montant à l'extrémité munie d'un anneau  
 El poste con el extremo con aro dentro

- Slide poles with the ringed ends through side sleeves.
- Glisser les montants dans les manchons latéraux.
- Deslice los postes con los extremos con aro a través de los forros laterales.

4

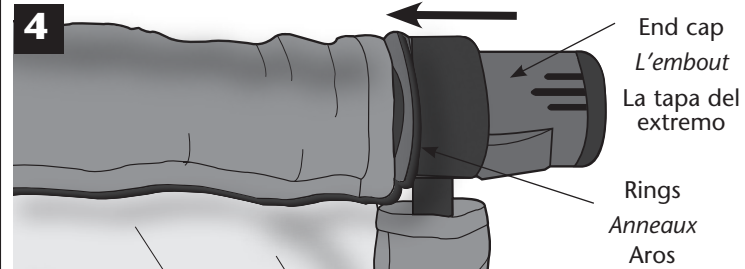

End cap  
 L'embout  
 La tapa del extremo

Rings  
 Anneaux  
 Aros

- Snap rings over the end caps of the top and bottom poles on all four corners.
- Encliqueter les anneaux sur les embouts des montants supérieurs et inférieurs aux quatre coins.
- Inserte los aros por encima de las tapas de los extremos de los postes superior e inferior en las cuatro esquinas.

5

Turn end caps on smaller tubing end to adjust width  
 Tourner les embouts des tubes plus minces pour régler la largeur  
 Gire las tapas de los extremos del tubo más pequeño para ajustar la anchura

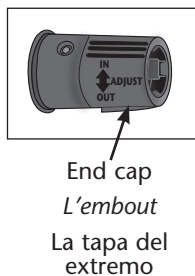
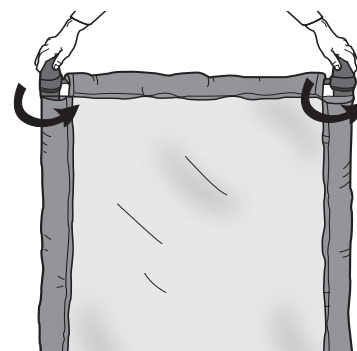

End cap  
 L'embout  
 La tapa del extremo

- Stand the gate on end so you are holding the end caps of the smaller tube ends in your fingers. Increase gate width by turning both caps counterclockwise at the same time. To shorten the gate, turn the caps clockwise. Adjust gate width until tube length measures 1/2 – 1 inch wider than doorway.
- Tenir la barrière verticale de façon à tenir dans les doigts les embouts des tubes plus minces. Accroître la largeur de la barrière en tournant les deux embouts simultanément dans le sens inverse des aiguilles d'une montre. Pour raccourcir la barrière, tourner les embouts dans le sens des aiguilles d'une montre. Régler la largeur de la barrière jusqu'à ce que la longueur des tubes mesure entre 1,25 et 2,5 cm (1/2 po – 1 po) de plus que la largeur de l'embrasure de la porte.
- Pare la reja sobre un extremo para quedar sosteniendo las tapas de los extremos del tubo más pequeño con los dedos. Aumente la anchura de la reja girando ambas tapas al mismo tiempo hacia la izquierda. Para acortar la reja, gire las tapas hacia la derecha. Ajuste la anchura de la reja hasta que la longitud del tubo mida 1,3 cm a 2,5 cm más que la abertura de la reja.

6

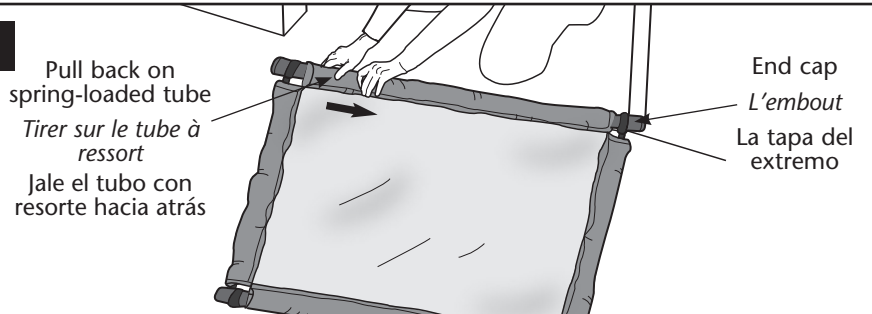

Pull back on spring-loaded tube  
 Tirer sur le tube à ressort  
 Jale el tubo con resorte hacia atrás

End cap  
 L'embout  
 La tapa del extremo

- Lay gate flat on floor with end cap against bottom of opening. Pull back on other end of spring-loaded tube and slip into opening.
- Poser la barrière à plat sur le sol et placer un embout contre le bas de l'ouverture. Tirer sur l'autre extrémité du tube à ressort pour glisser la barrière dans l'ouverture.
- Coloque la puerta sobre el piso y la tapa del extremo contra la parte inferior de la abertura. Jale hacia atrás el otro extremo del tubo con resorte y deslícelo en la abertura.

Continued on back  
 Suite au verso  
 Continúa en el reverso

7

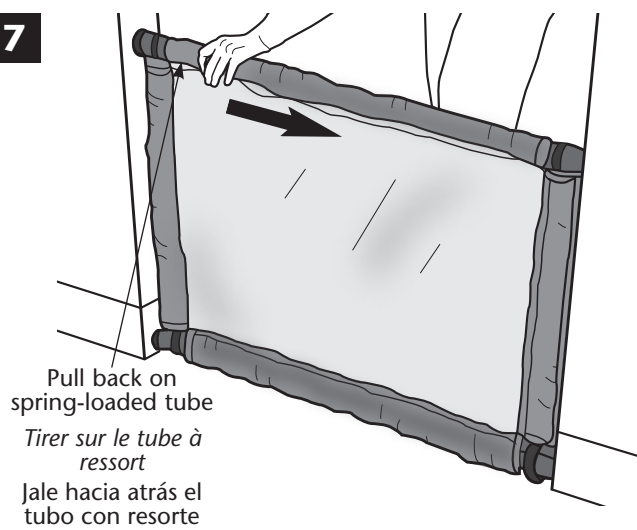

Pull back on  
spring-loaded tube  
Tirer sur le tube à  
ressort  
Jale hacia atrás el  
tubo con resorte

- Swing gate upright. Insert upper tube into doorway the same way as the bottom tube. Check for firm fit. To increase tension, remove gate and lengthen top or bottom tubes. To shorten and reduce tension, reverse turning direction.
- When removing gate from opening, always compress tubes slightly to relieve tension. Gate will not require readjusting to fit back in same opening. Remember to clean rubber end caps with rubbing alcohol before each use.
- *Basculer la barrière en position verticale. Insérer le tube supérieur dans l'embrasure de la même façon que le tube inférieur. Vérifier qu'elle est fermement encastrée. Pour accroître la tension, enlever la barrière et rallonger les tubes supérieurs ou inférieurs. Pour décroître la tension en raccourcissant les tubes, tourner en sens inverse.*
- *Pour retirer la barrière de l'embrasure, toujours comprimer les tubes légèrement pour diminuer la tension. La barrière n'aura alors pas besoin d'être réglée à nouveau pour s'insérer dans la même ouverture. Ne pas oublier de nettoyer les embouts en caoutchouc avant chaque utilisation.*
- Oscile la reja vertical. Inserte el tubo superior en el umbral de la misma manera que el tubo inferior. Verifique el ajuste firme. Para aumentar la tensión, retire la reja y alargue los tubos superior e inferior. Para acortar y reducir la tensión, invierta la dirección de giro.
- Cuando retire la reja de la abertura, siempre comprima ligeramente los tubos para aliviar la tensión. La reja no necesitará volverse a ajustar para adaptarse nuevamente en la misma abertura. Recuerde limpiar las tapas de hule de los extremos con alcohol antes de cada uso.

### Care Instructions • Instructions d'entretien • Instrucciones de cuidado

For quick cleanup: blot with mild soap, damp sponge, cold water. If necessary, machine wash, cold, gentle cycle. Tumble dry, low. Do not use bleach. Do not dry clean. Do not iron.

*Pour un petit nettoyage rapide, tamponner avec une éponge humide, de l'eau froide et du savon doux. Si nécessaire, laver à la machine en eau froide et en cycle délicat. Sécher à basse température. Ne pas utiliser d'eau de Javel. Ne pas nettoyer à sec. Ne pas repasser.*

Para una limpieza rápida; pase una esponja húmeda con jabón suave y agua fría. Si es necesario lave a máquina en agua fría y con el ciclo suave. Seque en la secadora automática con el ciclo bajo. No use blanqueadores. No lave en seco. No se debe planchar.

### To Store the Soft Gate • Pour ranger le barrière en tulle • Para guardar la reja flexible

1

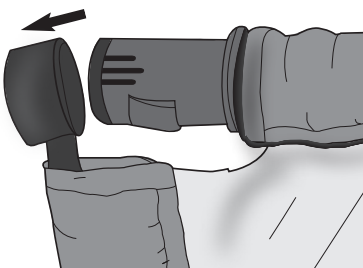

- Slide rings completely off all four end caps. (**DO NOT** slide poles out of sleeves.) **NOTE:** Rings may break if not removed before folding. Gate will not fold if rings are not fully removed from end caps.
- *Séparer complètement les anneaux des quatre embouts en les faisant glisser. (NE PAS sortir les montants des manchons.) REMARQUE : Les anneaux risquent de se casser s'ils ne sont pas retirés avant de plier la barrière. La barrière ne peut pas être pliée sans enlever au préalable les anneaux des embouts.*
- Deslice los aros completamente fuera de las tapas. (**NO** deslice los postes fuera de los forros.) **NOTA:** Los aros pueden romperse si no se retiran antes de plegar. La reja no se plegará si los aros no se retiraron totalmente de las tapas de los extremos.

2

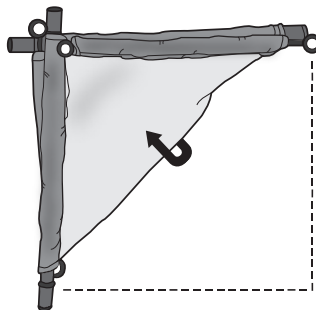

- Twist end caps clockwise until horizontal tubes are in their shortest position. Holding poles at one corner, fold them across to opposite corner.
- *Tourner les embouts dans le sens des aiguilles d'une montre jusqu'à ce que les tubes horizontaux soient aussi courts que possible. En tenant les montants par un coin, replier la barrière sur le coin opposé.*
- Gire las tapas del extremo en el sentido de las manecillas del reloj hasta que los tubos horizontales estén en su posición más corta. Sosteniendo los postes desde una esquina, dóblelos hasta la esquina opuesta.

3

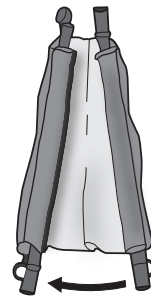

- Bring poles together and gather fabric. Rotate poles to smallest length.
- *Ramener les montants ensemble et froncer le tissu. Faire tourner les montants jusqu'à ce qu'ils atteignent leur longueur minimale.*
- Una los postes y recoja la tela. Gire los postes a la menor longitud.

### Limited Warranty • Garantie Limitée • Garantía Limitada

For a period of 90 days from the original purchase of this Product, Evenflo warrants to the original end user ("Purchaser") this Product (including any accessories) against defects in material or workmanship. Evenflo's sole obligation under this express limited warranty shall be, at Evenflo's option, to repair or replace any Product that is determined to be defective by Evenflo and determined to be covered by this warranty.

Repair or replacement as provided under this warranty is the exclusive remedy of the Purchaser. Proof of purchase in the form of a receipted invoice or bill of sale evidencing that the Product is within the warranty period must be presented to obtain warranty service. This express limited warranty is extended by Evenflo ONLY to the original Purchaser of the Product and is not assignable or transferable to subsequent purchasers or end users of the Product. For warranty service, contact Evenflo's ParentLink Consumer Resource Center at **(800) 233- 5921 or www.evenflo.com**.

EXCEPT TO THE EXTENT PROHIBITED BY APPLICABLE LAW, ANY IMPLIED WARRANTY OF MERCHANTABILITY OR FITNESS FOR A PARTICULAR PURPOSE ON THIS PRODUCT IS HEREBY DISCLAIMED. EVENFLO SHALL NOT BE LIABLE FOR ANY INCIDENTAL, CONSEQUENTIAL, SPECIAL OR PUNITIVE DAMAGES OF ANY KIND FOR BREACH OF THE EXPRESS LIMITED WARRANTY ON THIS PRODUCT, OR ANY WARRANTY IMPLIED BY OPERATION OF LAW. OTHER THAN THE EXPRESS LIMITED WARRANTY SET FORTH ABOVE, THERE ARE NO OTHER WARRANTIES THAT ACCOMPANY THIS PRODUCT AND ANY ORAL, WRITTEN OR ANY OTHER EXPRESS REPRESENTATION OF ANY KIND IS HEREBY DISCLAIMED.

*Evenflo garantit ce Produit (y compris les accessoires) à l'utilisateur final d'origine (« Acheteur ») contre tout défaut de matériau ou de fabrication pour une période de quatre-vingt-dix (90) jours à partir de la date de l'achat initial de ce produit. La seule responsabilité d'Evenflo sous les termes de cette garantie explicite limitée est de réparer ou de remplacer, à sa discrétion, tout Produit qu'il jugera être défectueux et qui sera déterminé par Evenflo être couvert sous les termes de cette garantie.*

*La réparation ou le remplacement sous les termes de cette garantie est le seul recours de l'Acheteur. La preuve d'achat sous la forme d'une facture ou d'un contrat de vente, prouvant que le produit est toujours sous la période de garantie, doit être fournie pour obtenir le service de garantie. Cette garantie explicite limitée est accordée EXCLUSIVEMENT par Evenflo à l'Acheteur initial de ce Produit et ne peut être attribuée, ni transférée aux acheteurs ou utilisateurs ultérieurs de ce Produit. Pour le service de garantie, veuillez contacter le centre « ParentLink Consumer Resource Center » d'Evenflo au **1-937-773-3971 ou www.evenflo.com**.*

*À L'EXCEPTION DE CE QUI EST INTERDIT PAR LA LOI APPLICABLE, TOUTE GARANTIE IMPLICITE DE VALEUR COMMERCIALE OU D'ADAPTATION À UN USAGE PARTICULIER DE CE PRODUIT EST EXCLUE. EVENFLO NE SERA PAS TENU POUR RESPONSABLE POUR TOUS DOMMAGES ACCESSOIRES, INDIRECTS, SPÉCIAUX OU DOMMAGES-INTÉRÊTS DE QUELQUE SORTE QUE CE SOIT POUR MANQUEMENT À TOUTE GARANTIE EXPLICITE LIMITÉE DE CE PRODUIT OU TOUTE GARANTIE IMPLICITE SOUS-ENTENDUE PAR LA LOI. AUCUNE AUTRE GARANTIE NE COUVRE CE PRODUIT. À L'EXCEPTION DE LA GARANTIE EXPLICITE LIMITÉE CI-PRÉSENTÉE, AUCUNE AUTRE GARANTIE NE COUVRE CE PRODUIT ET TOUTE REPRÉSENTATION ORALE, ÉCRITE OU EXPLICITE DE QUELQUE SORTE QUE CE SOIT EST EXCLUE PAR LA PRÉSENTE.*

Durante un periodo de noventa (90) días a partir de la fecha de compra original de este Producto, Evenflo garantiza al usuario final ("Comprador") que este Producto (incluidos sus accesorios) está libre de defectos de material y mano de obra. La única obligación de Evenflo bajo esta garantía limitada expresa será, a opción de Evenflo, reparar o reemplazar un Producto que Evenflo haya determinado que es defectuoso y que esté cubierto bajo esta garantía.

La reparación o reemplazo tal como se especifica en esta garantía es el único recurso para el Comprador. Para obtener el servicio de garantía es necesario presentar comprobante de compra en forma de recibo o factura de compra en donde conste que el Producto está dentro del periodo de garantía. Evenflo extiende esta garantía limitada expresa al comprador original del Producto solamente y no es assignable ni transferible a compradores o usuarios finales subsiguientes. Para obtener el servicio de garantía, comuníquese con ParentLink Consumer Resource Center de Evenflo al **(800) 233-5921 o en www.evenflo.com**.

EXCEPTO EN LA MEDIDA QUE LA LEY APLICABLE LO PROHIBA, POR MEDIO DE LA PRESENTE SE NIEGA CUALQUIER GARANTÍA IMPLÍCITA DE COMERCIABILIDAD O IDONEIDAD REFERENTE A CUALQUIER USO GENERAL O ESPECÍFICO DE ESTE PRODUCTO. EVENFLO NO SERÁ RESPONSABLE DE NINGÚN DAÑO INCIDENTAL O INDIRECTO CAUSADO POR EL INCUMPLIMIENTO DE CUALQUIER GARANTÍA EXPRESA O IMPLÍCITA RESPECTO A ESTE PRODUCTO. NINGUNA OTRA GARANTÍA ACOMPAÑA A ESTE PRODUCTO Y SE NIEGA CUALQUIER OTRA DECLARACIÓN ORAL, ESCRITA O EXPRESA DE CUALQUIER TIPO.

ParentLink®

answers. advice. affirmation.

- Visit us at: **www.evenflo.com** • USA: 1-800-233-5921, 8 AM – 5 PM EST
- Canada: 1-937-773-3971 • México: 01-800-706-12-00