

FCC Statement / CAN ICES-3 (B) / NMB-3(B)

This device complies with Part 15 of the FCC rules. Operation is subject to the following two conditions:

- 1 this device may not cause harmful interference, and
- 2 this device must accept any interference received, including interference that may cause undesired operation.

WARNING: Changes or modifications to this unit not expressly approved by the party responsible for compliance could void the user's authority to operate the equipment.

NOTE: This equipment has been tested and found to comply with the limits for a Class B digital device, pursuant to Part 15 of the FCC Rules. These limits are designed to provide reasonable protection against harmful interference in a residential installation. This equipment generates, uses and can radiate radio frequency energy and, if not installed and used in accordance with the instructions, may cause harmful interference to radio communications.

However, there is no guarantee that interference will not occur in a particular installation.

If this equipment does cause harmful interference to radio or television reception, which can be determined by turning the equipment off and on, the user is encouraged to try to correct the interference by one or more of the following measures:

- Reorient or relocate the receiving antenna.
- Increase the separation between the equipment and receiver.
- Connect the equipment into an outlet on a circuit different from that to which the receiver is connected.
- Consult the dealer or an experienced radio/TV technician for help.

Déclaration FCC / CAN ICES-3 (B) / NMB-3(B)

Cet appareil est conforme à l'article 15 de la réglementation FCC. Son utilisation est sujette aux deux conditions suivantes :

- 1 ce dispositif ne peut causer d'interférences nuisibles, et
- 2 ce dispositif doit accepter toute interférence reçue, y compris les interférences pouvant causer un fonctionnement indésirable.

AVERTISSEMENT : Toute modification apportée à cet appareil, sans consentement explicite des responsables conformité, est susceptible d'annuler le droit d'usage de cet appareil.

REMARQUE : Cet article a été testé et déclaré conforme aux exigences requises pour les appareils numériques de classe B, conformément à l'article 15 de la réglementation FCC. Ces exigences visent à assurer une protection raisonnable contre les interférences nuisibles dans une installation chez des particuliers. Cet appareil génère, utilise et peut émettre de l'énergie radioélectrique, et s'il n'est pas installé et utilisé conformément aux instructions, il est susceptible de perturber les communications radio.

Nous ne pouvons garantir la non-interférence pour une installation donnée. Lorsque vous constatez que le matériel perturbe effectivement la réception radio ou télévision, vous pouvez vérifier ces interférences en éteignant et rallumant l'appareil. Dans ce cas, essayez une ou plusieurs des mesures suivantes :

- Réorientez ou déplacez l'antenne de réception.
- Éloignez l'appareil et le récepteur.
- Raccordez le matériel à une prise hors-circuit connexion de ce récepteur.
- Adressez-vous au fournisseur ou à un technicien expert en radio et télévision.



Sea Dreams Soother™



17428-WS

IMPORTANT! KEEP FOR FUTURE REFERENCE.
¡IMPORTANTE! CONSÉRVELO PARA REFERENCIA FUTURA.
IMPORTANT! À CONSERVER POUR CONSULTATION ULTÉRIEURE.
WICHTIG! ZUM SPÄTEREN NACHSCHLAGEN AUFBEWAHREN.
WAŻNE! NALEŻY ZACHOWAĆ NA PRZYSZŁOŚĆ.
IMPORTANTE! CONSERVARE PER EVENTUALI RIFERIMENTI FUTURI.
BELANGRIJK! BEWAREN VOOR LATER GEBRUIK.

MANUFACTURED FOR - FABRIQUÉ POUR **kids2™** **öKids II®** ©2024 KIDS2, LLC www.kids2.com/help

KIDS2, LLC ATLANTA, GA USA 30305 • 1-800-230-8190

IMPORTED BY - IMPORTÉ PAR

KIDS2 CANADA CO. PO BOX 54059, RPA LAWRENCE PLAZA, TORONTO, ON. M6A 3B7

KIDS2 AUSTRALIA PTY LIMITED CASTLE HILL, NSW AUSTRALIA 2154 • (02) 9894-1855

KIDS2 JAPAN K.K. c/o ARK Outsourcing KK 4-3-5-704, Ebisu, Shibuya-ku, Tokyo, Japan 150-0013 • (03) 5322-6081

KIDS2 UK LTD. GROUND FLOOR, SUITE A1A, BREAKSPEAR PARK, BREAKSPEAR WAY, HEMEL HEMPSTEAD, HP2 4TZ

+44 01582 816 080

KIDS2 EUROPE BV 5 KEIZERS, KEIZERSGRACHT 287, 1016 ED AMSTERDAM, NETHERLANDS • +31 20 2410934

KIDS2 US MÉXICO S.A. DE C.V. • (55) 5292-8488

MADE IN CHINA • HECHO EN CHINA • FABRIQUÉ EN CHINE • HERGESTELLT IN CHINA • WYPRODUKOWANO W CHINACH • PRODOTTO IN CINA • GEMAAKT IN CHINA



EN • ES • FR • DE • PL • IT • NL • 17428_7WS_JS112724

EN



WARNING

To Prevent Serious Injury or Death:

- ALWAYS use the straps provided to attach the crib toy to the baby crib.
- NEVER attach any additional strings or straps to the crib toy.

HEAD ENTRAPMENT HAZARD:

- ALWAYS keep the bottom of the crib toy at least 7 inches (18 cm) above the surface of the mattress.
- If the toy is mounted to an adjustable crib side rail, ALWAYS keep the side rail in the raised (locked) position when the baby is in the crib.

IMPORTANT:

- Adult assembly is required to mount the crib toy and to change the batteries.
- Care should be taken when unpacking the crib toy.
- Examine product frequently for damaged, missing, or loose parts.
- Do not use product if damaged or broken.

ES



ADVERTENCIA

Para evitar lesiones graves o la muerte:

- SIEMPRE use las correas provistas para enganchar el juguete para cuna a la cuna del bebé.
- NUNCA enganche cuerdas ni correas adicionales al juguete para cuna.

PELIGRO DE QUE SE ATORE LA CABEZA:

- SIEMPRE mantenga la parte inferior del juguete para cuna, por lo menos, a 7 pulgadas (18 cm) de la superficie del colchón.
- Si se monta el juguete al barandal lateral ajustable de una cuna, SIEMPRE mantenga el barandal lateral en la posición elevada (trabada) cuando el bebé esté en la cuna.

IMPORTANTE:

- Es necesario que un adulto ensamble el juguete para cuna y que cambie las pilas.
- Se debe tener cuidado al desempacar el juguete para cuna.
- Examine el producto con frecuencia en busca de partes dañadas, extraviadas o sueltas.
- No use el producto si está dañado o roto.

FR



AVERTISSEMENT

Pour éviter les risques d'accident grave ou de décès :

- TOUJOURS utiliser les brides fournies pour fixer le jouet au lit d'enfant.
- NE JAMAIS attacher de brides ou de lanières supplémentaires sur le jouet pour lit d'enfant.

POUR ÉVITER LES RISQUES DE VOIR LA TÊTE DE L'ENFANT SE COINCER :

- TOUJOURS veiller à maintenir une distance de 18 cm entre le bas du jouet pour lit d'enfant et le haut du matelas.
- Si le jouet est monté sur un côté de lit réglable, TOUJOURS maintenir le côté de lit en position haute (verrouillée) lorsque l'enfant est dans le lit.

Care and Cleaning • Cuidado y limpieza • Entretien et nettoyage • Pflege und Reinigung • Konserwacja i czyszczenie • Manutenzione e pulizia • Onderhoud en reiniging

EN

Cleaning – Wipe the crib toy housing with a damp cloth. Do not immerse toy in water.

Storage – Do not leave in direct sunlight. Store in a cool, dry place.



CAUTION: The crib toy has no consumer serviceable parts inside. DO NOT disassemble the crib toy.

ES

Limpieza – Limpie la estructura del juguete para cuna con un paño húmedo. No sumerja el juguete en agua.

Almacenamiento – No deje el juguete a la luz directa del sol. Almacene en un lugar fresco y seco.



PRECAUCIÓN: El juguete para cuna no contiene piezas que requieran mantenimiento por parte del consumidor en su interior. NO desarme el juguete para cuna.

FR

Nettoyage – essuyer le logement du jouet pour lit d'enfant à l'aide d'un chiffon propre. Ne pas immerger le jouet dans l'eau.

Rangement – ne pas exposer directement aux rayons du soleil. Ranger dans un endroit sec et frais.



MISE EN GARDE : le jouet pour lit d'enfant ne contient aucune pièce réparable par le consommateur. NE PAS démonter le jouet de lit d'enfant.

DE

Reinigung – Wischen Sie das Krippenspielzeug mit einem feuchten Tuch ab. Tauchen Sie das Spielzeug nicht in Wasser.

Aufbewahrung – Nicht in direktem Sonnenlicht lassen. An einem kühlen, trockenen Ort aufbewahren.



VORSICHT: In dem Krippenspielzeug befinden sich keine Teile, die durch Verbraucher gewartet werden können. Das Krippenspielzeug NICHT zerlegen.

PL

Czyszczenie – Wyczyść obudowę zabawki do łóżeczka wilgotną szmatką. Nie zanurzać zabawki w wodzie.

Przechowywanie – Nie wystawiać na bezpośrednie działanie promieni słonecznych. Przechowywać w chłodnym, suchym miejscu.



UWAGA: Wewnątrz zabawki do łóżeczka nie ma części nadających się do naprawy przez konsumenta. NIE WOLNO demontować zabawki do łóżeczka.

IT

Pulizia – Pulire il corpo del giocattolo da culla con un panno umido. Non immergere il giocattolo in acqua.

Riponimento – Non lasciare alla luce diretta del sole. Riporre in un luogo fresco e asciutto.



ATTENZIONE: Il giocattolo da culla non contiene parti riparabili dall'utente. NON smontare il giocattolo da culla.

NL

Reiniging – Veeg de behuizing van het ledikant speelgoed schoon met een vochtige doek. Dompel het speelgoed niet in water.

Bewaren – Niet in direct zonlicht laten liggen. Bewaar op een koele, droge plaats.



VOORZICHTIG: Het ledikant speelgoed heeft geen door de consument te onderhouden onderdelen. Het ledikant speelgoed NIET uit elkaar halen.

Ruch lub światła nie działają	Wybrać tryb obejmujący światła lub ruch	16
	Użyć przycisku odtwarzania/zatrzymania (Play/stop), aby uruchomić ponownie odtwarzanie	16
	Sprawdzić lub wymienić baterie główne	9
Migająca czerwona dioda LED	Bateria jest prawie wyczerpana; przygotować się do wymiany baterii	9
Ciągła czerwona dioda LED	Aby pozytywnie działała, należy wymienić baterię	9

Problema	Cause probabili	See page
Il giocattolo da culla non funziona	Rimuovere e smaltire la linguetta Provami (Try-me)	5
	Controllare o sostituire le batterie principali	9
	Impostare l'interruttore Alimentazione/Volume su Alto o Basso.	17
Il telecomando non funziona	Premere il tasto Riproduci/Avvia sul giocattolo da culla per attivare il sensore IR (L'interruttore Alimentazione/Volume deve essere posizionato su OFF, Spento)	17
	Controllare o sostituire le batterie nel telecomando.	10
	Spostarsi nella fascia di ricezione del giocattolo (3 m).	17
Il movimento o le luci non funzionano	Selezionare la modalità che comprende luci e movimenti	17
	Premere il tasto Riproduci/Arresta per riavviare la riproduzione dei suoni	17
	Controllare o sostituire le batterie principali	9
LED rosso lampeggiante	La batteria è quasi esaurita; prepararsi a sostituire le batterie	9
LED ROSSO continuo	È necessario sostituire la batteria affinché il giocattolo calante possa continuare a funzionare	9

Probleem	Mogelijk oorzaak / Oplossing	Zie pagina
Ledikant speelgoed werkt niet	Verwijder het Try-me treklijpje en gooi het weg	5
	Controleer of vervang de hoofd batterijen	9
	Stel de Spanning/volume schakelaar op Laag of Hoog	17
Afstandsbediening werkt niet	Druk op de knop Play/start op het ledikant speelgoed om de IR sensor te activeren (Spanning/volume schakelaar moet niet UIT staan)	17
	Controleer of vervang de batterijen in de afstandsbediening	10
	Beweeg binnen een gebied van het ledikant speelgoed (3,50 m.)	17
Beweging of verlichting werkt niet	Selecteer de modus met lichten of beweging	17
	Gebruik de knop Play/stop om weergave te herstarten	17
	Controleer of vervang de hoofd batterijen	9
Knipperende rode led	Batterij is bijna leeg; bereid u voor om batterijen te vervangen	9
Continue RODE led	De batterij moet worden vervangen om de fopspeen te laten blijven werken	9

IMPORTANT :

- Le jouet pour lit d'enfant et le remplacement des piles doivent impérativement être effectués par un adulte.
- Prendre toutes précautions requises lors du déballage du jouet.
- Examiner régulièrement le produit afin de vous assurer qu'il ne présente pas de pièces endommagées, manquantes ou qui se détachent.
- Ne pas utiliser le produit s'il est endommagé ou cassé.

DE



WARNUNG

Zur Vermeidung schwerer oder tödlicher Verletzungen:

- Benutzen Sie immer die mitgelieferten Bänder, um das Krippenspielzeug an den Spielzeugstangen oder dem Kinderbett zu befestigen.
- NIEMALS zusätzliche Schnüre oder Riemen am Mobile oder am Spielzeug für das Kinderbett anbringen.

EINKLEMMGEFAHR:

- Halten Sie die Unterseite des Krippenspielzeugs IMMER mindestens 18 cm über der Oberfläche der Matratze.
- Wenn das Spielzeug an einem nicht-verstellbaren Seitengitter befestigt ist, halten Sie das Seitengitter IMMER in der hochgefahrenen (verriegelten) Position.

WICHTIG:

- Montage durch einen Erwachsenen ist erforderlich, um das Krippenspielzeug zu befestigen und die Batterien zu wechseln.
- Packen Sie das Produkt vorsichtig aus.
- Das Produkt regelmäßig auf beschädigte, fehlende oder lockere Teile überprüfen.
- Nicht verwenden, falls Teile fehlen, beschädigt oder kaputt sind.

PL



OSTRZEŻENIE

Aby zapobiec poważnym obrażeniom lub śmierci:

- ZAWSZE używać pasków dołączonych do zestawu, aby przymocować zabawkę do łóżeczka.
- NIGDY nie należy mocować dodatkowych sznurków lub pasków na zabawce do łóżeczka.

NIEBEZPIECZEŃSTWO UCIĄGNIĘCIA GŁOWY

- ZAWSZE zabawka do łóżeczka powinna znajdować się na wysokości co najmniej 18 cm (7 cali) nad powierzchnią materaca.
- Jeżeli zabawka jest zamontowana na regulowanej ramie bocznej łóżeczka, rama ZAWSZE powinna znajdować się w pozycji podniesionej (zablokowanej), kiedy dziecko jest w łóżeczku.

WAŻNE:

- Montaż zabawki do łóżeczka dziecięcego oraz wymiana baterii powinna wykonać osoba dorosła.
- Podczas rozpakowywania zabawki do łóżeczka należy zachować ostrożność.
- Należy często sprawdzać produkt pod kątem uszkodzonych, brakujących lub poluzowanych części.
- Nie używać uszkodzonego lub zepsutego produktu.

IT



AVVERTENZE

Per evitare lesioni gravi o morte:

- Utilizzare sempre le cinghie fornite per collegare il giocattolo da culla alla barra giocattoli o alla culla.
- Non applicare MAI ulteriori fascette o lacci alla giostra o al giocattolo da culla.

PERICOLO DI INTRAPPOLAMENTO DELLA TESTA

- Tenere SEMPRE la parte inferiore del giocattolo da culla a una distanza di almeno 18 cm (7 inch) dalla superficie del materasso.
- Se il giocattolo viene montato su una ringhiera regolabile della culla, tenere SEMPRE la ringhiera laterale in posizione alzata (bloccata) quando il bambino si trova nella culla.

IMPORTANTE:

- Si richiede il montaggio da parte di un adulto per assemblare il giocattolo da culla e per cambiare le batterie.
- Il prodotto andrà rimosso dall'imballo con attenzione.
- Esaminare il prodotto frequentemente per individuare parti danneggiate, mancanti o allentate.
- Non utilizzare il prodotto se danneggiato o rotto.

NL



WAARSCHUWING

Om ernstige verwondingen of dood te voorkomen:

- Gebruik ALTIJD de meegeleverde banden om het ledikant speelgoed aan het ledikant te bevestigen.
- Bevestig NOOIT extra touwtjes of bandjes aan het ledikant speelgoed.

GEVAAR VOOR BEKNELLING VAN HET HOOFD:

- Houd ALTIJD de onderkant van het wieg speelgoed minstens 18 cm (7 inch) boven het oppervlak van de matras.
- Als het speelgoed aan een verstelbare zijrail van het ledikant wordt bevestigd, ALTIJD de zijrail in de verhoogde (vergrendelde) positie houden, wanneer de baby in het ledikant ligt.

BELANGRIJK:

- Het monteren van het wieg speelgoed en het vervangen van de batterijen vereist montage door een volwassene.
- Wees voorzichtig bij het uitpakken van het ledikant speelgoed.
- Controleer het product regelmatig op beschadigde, ontbrekende of losse onderdelen.
- Gebruik het product niet als het beschadigd of kapot is.

La télécommande ne fonctionne pas	Appuyer sur le bouton lecture/début du jouet pour berceau pour activer le capteur IR (l'interrupteur de mise en marche/ commande du volume ne doit pas être à la position OFF [arrêt])	15
	Vérifier ou remplacer les piles de la télécommande	10
	Rester dans la portée du jouet pour berceau (3,5 m)	15
Le mouvement ou les lumières ne fonctionnent pas	Sélectionner un mode comprenant des lumières ou un mouvement	15
	Utiliser le bouton lecture/arrêt pour redémarrer la lecture	15
	Vérifier ou remplacer les piles de l'unité principale	9
Lumière clignotante Rouge LED	Batterie presque usée; préparez-vous à en changer.	9
Lumière continue Rouge LED	Changement de batterie nécessaire pour que la balancelle continue à fonctionner	9

DE

Problem	Wahrscheinliche Ursache	See page
Krippenspielzeug funktioniert nicht	Entfernen Sie die Versuchsmodus Zieh-Lasche und entsorgen sie	5
	Überprüfen oder ersetzen Sie die Batterien	9
	Stellen Sie den Strom-/Lautstärkeschalter auf Niedrig oder Hoch	16
Fernbedienung funktioniert nicht	Drücken Sie die Abspielen/Starten Taste auf dem Krippenspielzeug um den IR Sensor zu aktivieren (Strom-/Lautstärke Schalter darf nicht AUS sein)	16
	Überprüfen oder ersetzen Sie die Batterien in der IR Fernbedienung	10
	Gehen Sie in den Bereich des Krippenspielzeugs (12 Fuß)	16
Bewegung oder Lichter funktionieren nicht	Wählen Sie den Modus mit Lichtern oder Bewegung	16
	Benutzen Sie die Abspielen/Stopp Taste, um die Wiedergabe erneut zu starten	16
	Überprüfen oder ersetzen Sie die Batterien	9
Rot blinkende LED	Die Batterie ist fast leer; bereiten Sie sich auf einen Batteriewechsel vor	9
Kontinuierlich ROTE LED	Die Batterie muss gewechselt werden, damit die Einschlafhilfe weiter funktioniert	9

PL

Problem	Potencjalna przyczyna / Rozwiązanie	Patrz strona
Zabawka do łóżeczka nie działa	Usunąć zakładkę Try-me (wypróbuj mnie) i wyrzucić	5
	Sprawdzić lub wymienić baterie główne	9
	Ustawić przełącznik zasilania/głośności na wartość niską lub wysoką	16
Pilot zdalnego sterowania nie działa	Nacisnąć przycisk odtwarzania/włączania (Play/start) na zabawce do łóżeczka, aby aktywować czujnik podczerwieni (przełącznik zasilania/głośności nie może być wyłączony)	16
	Sprawdzić lub wymienić baterie w pilocie zdalnego sterowania	10
	Wykonać ruch w zasięgu zabawki do łóżeczka (12 stóp)	16

Troubleshooting • Solución de problemas
Détection des pannes • Fehlersuche
Solução de Problemas • Rozwiązywanie problemów
Risoluzione dei problemi • Problemen oplossen

EN

Problem	Probable Cause / Solution	See page
Crib toy does not function	Remove Try-me pull tab and discard	5
	Check or replace main batteries	9
	Set Power/volume Switch to Low or High	15
Remote control does not function	Press Play/start Button on crib toy to activate IR sensor (Power/volume Switch must not be OFF)	15
	Check or replace batteries in remote control	10
	Move within range of crib toy (12 ft.)	15
Motion or lights does not function	Select mode that includes lights or motion	15
	Use Play/stop Button to restart playback	15
	Check or replace main batteries	9
Flashing Red LED	Battery is almost spent; prepare to change batteries	9
Continuous RED LED	The battery must be changed for the Soother to continue operating	9

ES

Problema	Causa probable / Solución	Consulte página
El juguete para cuna no funciona	Retire la lengüeta extraíble TryMe y deséchela	5
	Verifi que o reemplace las baterías principales	9
	Confi gure el interruptor de Encendido/Volumen a Bajo o Alto	15
El control remoto no funciona	Presione el botón de reproducción/inicio del juguete para cuna para activar el sensor IR (el interruptor de Encendido/Volumen no debe estar Apagado)	15
	Verifi que o reemplace las baterías del control remoto	10
	Muévase dentro del rango del juguete para cuna (12 pies)	15
El movimiento o las luces no funcionan	Seleccione el modo que incluye luces o movimiento	15
	Use el botón de Reproducción/Detener para reiniciar la reproducción	15
	Verifi que o reemplace las baterías principales	9
LED roja intermitente	Batería a punto de agotarse; preparar el cambio de pilas.	9
LED roja fija	Cambiar las pilas para que el Mordedor pueda seguir funcionando.	9

FR

Problème	Cause probable / Solution	Voir page
Le jouet pour berceau ne fonctionne pas	Retirer la languette pour le mode Essaie-moi et la jeter	5
	Vérifi er ou remplacer les piles de l'unité principale	9
	Placer l'interrupteur de mise en marche/commande du volume sur Low (bas) ou High (élevé)	15

17428

Parts List and Drawing • Lista de partes y dibujo • Liste de pièces et dessin • Teileliste und Montagezeichnung • Spis części i rysunek • Lista parti e disegno • Onderdelenlijst en afbeelding

No. No. N°	Qty. Cant. Qté	Description	Description	Description
1	(1)	Crib toy, main unit	Juguete para cuna, unidad principal	Jouet pour berceau, unité principale
2	(1)	IR remote control	Control remoto IR	Télécommande IR
3	(1)	Perfect Fit Crib Attachment™	Perfect Fit Crib Attachment™	Perfect Fit Crib Attachment™

Nr. Nr. N. Nr.	Anzahl Sztuk. Qtà. Hoeveelheid	Beschreibung	Opis	Descrizione	Beschrijving
1	(1)	Krippenspielzeug, Hauptgerät	Zabawka do łóžeczka, urządzenie główne	Giocattolo da culla, unità principale	Ledikant speelgoed, hoofdapparaat
2	(1)	IR Fernbedienung:	Pilot zdalnego sterowania IR	Telecomando IR	IR afstandsbediening
3	(1)	Perfect Fit Crib Attachment™	Perfect Fit Crib Attachment™	Perfect Fit Crib Attachment™	Perfect Fit Crib Attachment™

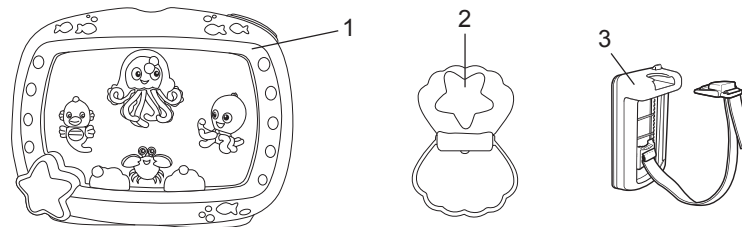

Disabling Try-me Mode • Desactivación del modo de prueba
Désactivation du mode Essaie-moi • Ausschalten des Versuchsmodus
Wyłączenie trybu Try-me • Disabilitare la Modalità Provami (Try-me)
• De Try-me-modus uitschakelen

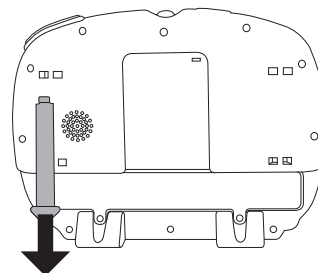

Try-me pull tab
 Lengüeta extraíble prueba
 Languette pour le mode Essaie-moi
 Versuchsmodus Zieh-Lasche
 Zakładka Try-me
 Languetta Provami (Try-me)
 Try-me treklipe

Battery Installation • Instalación de las Baterías • Installation de Piles • Installation der Batterien • Instalacja baterii • Installazione delle batterie • Batterij-installatie

EN The crib toy requires (4) size C/LR14 (1.5V) batteries for normal operation (not included).

 **NOTE:** The batteries included (C/R14) are for in-store product demonstration. For best performance, promptly replace with new alkaline batteries.

The IR remote control requires (2) size AAA/LR03 batteries (not included). Please use alkaline batteries for better performance.

 **CAUTION:** Follow the battery guidelines in this section. Otherwise, battery life may be shortened or the batteries may leak or rupture.

- Always keep batteries away from children.
- Do not mix old and new batteries.
- Do not mix alkaline, standard, or rechargeable batteries.
- Only batteries of the same or equivalent type as recommended are to be used.
- Install the batteries so that the polarity of each one matches the markings in the battery compartment.
- Do not short-circuit the batteries.
- Do not store batteries in areas that have extreme temperatures (such as attics, garages, or automobiles).
- Remove exhausted batteries from the battery compartment.
- Never attempt to recharge a battery unless it is specifically marked "rechargeable."
- Rechargeable batteries are to be removed from the toy before being charged.
- Rechargeable batteries are only to be charged under adult supervision.
- Do not use rechargeable alkaline batteries in a Ni-Cad or Ni-MH battery charger.
- Please use the correct disposal method for batteries.
- Remove batteries before putting product into storage for a prolonged period of time.
- Do not dispose of product or batteries in fire, batteries may explode or leak.

ES El juguete para cuna requiere (4) baterías tamaño C/LR14 (1.5V) para un funcionamiento normal (no incluidas).

 **NOTA:** Las baterías incluidas (C/R14) son para demostraciones del producto dentro de la tienda. Para obtener el mejor funcionamiento, reemplácelas inmediatamente con nuevas baterías alcalinas.

El control remoto IR requiere (2) baterías tamaño AAA/LR03 (no incluidas). Use baterías alcalinas para un mejor funcionamiento.

 **PRECAUCIÓN:** Siga los lineamientos para las baterías en esta sección. De lo contrario, la vida de la batería podría reducirse o la batería podría tener una fuga o romperse.

- Siempre mantenga las baterías fuera del alcance de los niños.
- No combine baterías usadas con nuevas.
- No combine baterías alcalinas, estándar ni recargables.
- Se deben usar únicamente baterías del mismo tipo que las recomendadas o de un tipo equivalente.
- Instale las baterías de modo que la polaridad de cada una coincida con las marcas del compartimiento para baterías.
- No haga cortocircuito con las baterías.
- No almacene las baterías en áreas que tengan temperaturas extremas (como áticos, garajes o automóviles).
- Saque las baterías gastadas del compartimiento para baterías.
- Nunca intente recargar una batería, a menos que indique específicamente que es "recargable".
- Las baterías recargables deben retirarse del juguete antes de recargarse.
- Las baterías recargables sólo deberán recargarse con la supervisión de un adulto.
- No use baterías alcalinas recargables en un cargador de baterías Ni-Cad o Ni-MH.
- Utilice el método de eliminación correcto para las baterías.
- Retire las baterías antes de almacenar el producto durante un período prolongado.
- No deseche el producto ni las baterías en fuego, las baterías podrían explotar o tener una fuga.

FR Le jouet pour berceau fonctionne avec quatre (4) piles de type C/LR14 (1,5 V) pour une utilisation normale (non fournies).

 **REMARQUE:** Les piles fournies (C/R14) sont prévues pour démonstration du produit en magasin. Pour des performances optimales, les remplacer rapidement par des piles alcalines neuves.

La télécommande IR fonctionne avec deux (2) piles de type AAA/LR03 (non fournies). Il est préférable d'utiliser des piles alcalines pour une meilleure performance.

 **MISE EN GARDE:** suivre la notice relative aux piles dans cette rubrique. Dans le cas contraire, la durée de vie de la pile peut être raccourcie, ou la pile peut fuir ou tomber en panne.

PL Pilot zdalnego sterowania na podczerwień (IR) umożliwia korzystanie z funkcji odtwarzania/zatrzymania (Play/stop) z dowolnego miejsca w bezpośrednim zasięgu wzroku zabawki do łóżeczka (360° w promieniu 12 stóp). Skierować pilota na czujnik podczerwień znajdujący się na górze zabawki do łóżeczka i nacisnąć przycisk Play/stop. Sprawdzić, czy bezpośrednio między pilotem a czujnikiem nie znajdują się żadne przedmioty.

 **UWAGA:** Jasne światło słoneczne lub sztuczne może zmniejszyć wrażliwość zabawki do łóżeczka na pilota zdalnego sterowania. Aby zwiększyć zasięg pilota, należy zmniejszyć oświetlenie otoczenia zabawki do łóżeczka.

Pilot ma wbudowaną pętlę do zawieszania, co ułatwia jego przechowywanie w dogodnym miejscu. Obrócić pętlę na zewnątrz, aby ją rozwinąć w celu użycia.

IT Il telecomando a raggi infrarossi (IR) garantisce la funzione Play/Stop (Riproduci/Arresta) da qualsiasi posizione nelle vicinanze dirette del giocattolo da culla (360° entro uno spazio di 3-5 metri). Puntare il telecomando al sensore IR sulla parte superiore del giocattolo da culla e premere il tasto Play/Stop (Riproduci/Arresta). Assicurarsi che non vi siano ostruzioni dirette tra il telecomando e il sensore.

 **NOTA:** La luce del sole o la luce artificiale potranno ridurre la sensibilità della ricezione del giocattolo da culla da parte del telecomando. Per aumentare la ricezione, ridurre l'illuminazione della luce d'ambiente sul giocattolo.

Il telecomando ha un anello integrato per il riponimento in maniera comoda e sicura. Estrarre l'anello per il suo utilizzo.

NL De infrarood (IR) afstandsbediening bedient de Play/stop functie vanaf elke locatie met een direct zicht op het ledikant speelgoed (360° binnen een bereik van 3,50 m.). Richt de afstandsbediening op de IR-sensor bovenop het ledikant en druk op de Play/stopknop. Zorg ervoor dat er zich geen obstakels tussen de afstandsbediening en de sensor bevinden.

 **OPMERKING:** Fel zonlicht of kunstlicht kan de gevoeligheid van het ledikant voor de afstandsbediening verminderen. Verminder het omgevingslicht bij het ledikant speelgoed om het regelbereik te vergroten.

De afstandsbediening heeft een ingebouwde ophanglus, om deze op een handige plaats op te bergen. Draai de lus naar buiten om hem te gebruiken.

Using the Remote Control • Uso del control remoto Utilisation de la télécommande • Benutzung der Fernbedienung • Używanie pilota zdalnego sterowania • Utilizzo del telecomando • Gebruik van de afstandsbediening

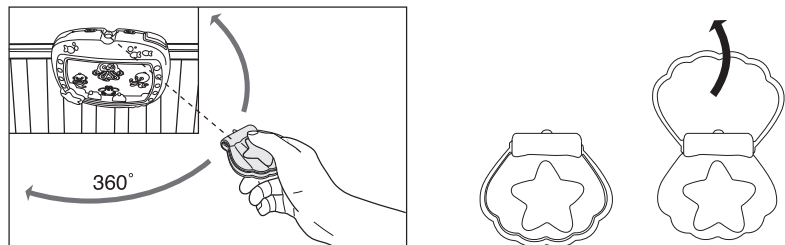

EN The infrared (IR) remote control provides the Play/stop function from any location with a direct view of the crib toy (360° within 12 ft. range). Aim the remote control at the IR sensor on top of the crib toy and press the Play/stop Button. Be sure there are no obstructions directly between the remote control and the sensor.

 **NOTE:** Bright sunlight or artificial light may reduce the crib toy's sensitivity to the remote control. To increase the control range, reduce ambient light at the crib toy.

The remote control has a built-in hanger loop for storage at a handy location. Pivot the loop outward to deploy for use.

ES El control remoto infrarrojo (IR) proporciona la función de Reproducción/Detener desde cualquier lugar con una vista directa del juguete para cuna (360° dentro de un rango de 12 pies). Coloque el control remoto en el sensor IR en la parte superior del juguete para cuna y presione el botón de Reproducción/Detener. Asegúrese de que no haya obstrucciones exactamente entre el control remoto y el sensor.

 **NOTA:** La luz del sol o la luz artificial brillantes pueden reducir la sensibilidad del juguete al control remoto. Para aumentar el rango del control, reduzca la luz de ambiente del juguete para cuna.

El control remoto tiene un lazo incorporado para colgar y guardar en un lugar práctico. Gire el lazo hacia afuera para desplegarlo y usarlo.

FR La télécommande infrarouge (IR) permet d'utiliser la fonction de lecture/arrêt depuis n'importe quelle position formant un angle direct avec le jouet pour berceau (360° dans une portée de 3,5 m). Diriger la télécommande vers le capteur infrarouge situé en haut du jouet pour berceau et appuyer sur le bouton lecture/arrêt. Veiller à ce qu'il n'y ait pas d'obstacle entre la télécommande et le capteur.

 **REMARQUE:** Des rayons du soleil éclatants ou un éclairage arti ciel peuvent diminuer la sensibilité du jouet pour berceau vis-à-vis de la télécommande. Pour accroître la portée de commande, baisser la lumière ambiante autour du jouet pour berceau.

La télécommande est dotée d'une boucle intégrée pour la ranger en l'accrochant. Déployer la boucle vers l'extérieur pour l'utiliser.

DE Die Infrarot (IR) Fernbedienung bietet Spiel/Stopp-Funktion von jedem Ort mit direkter Sicht auf das Krippenspielzeug (360° innerhalb 12 bis 15 Fuß Entfernung). Richten Sie die Fernbedienung auf den IR Sensor auf der Oberseite Krippenspielzeugs und drücken Sie die Spiel/Stopp-Taste. Stellen Sie sicher, dass sich keine Hindernisse zwischen den Fernbedienung und dem Sensor befinden.

 **HINWEIS:** Helles Sonnenlicht oder künstliches Licht kann die Empfindlichkeit des Krippenspielzeugs auf die Fernsteuerung verringern. Verringern Sie die Umgebungsbeleuchtung um das Krippenspielzeug, um die Reichweite zu erhöhen.

Die Fernbedienung hat eine eingebaute Hängeschleufe, um sie an einem günstigen Ort aufzubewahren. Drehen Sie die Schleufe zur Benutzung nach außen.

- Tenir les piles hors de portée des enfants.
- Ne pas mélanger piles neuves et usagées.
- Ne pas mélanger les piles alcalines, standard ou rechargeables.
- Vous devez utiliser seulement des piles de types semblables ou équivalents à ce qui est recommandé.
- Mettre les piles en place en respectant les polarités inscrites dans le compartiment prévu à cet effet.
- Ne pas court-circuiter les piles.
- Ne pas stocker les piles dans des lieux susceptibles de connaître des températures extrêmes (tels qu'un grenier, un garage, ou un véhicule automobile).
- Retirer les piles épuisées du compartiment.
- Ne jamais tenter de recharger une pile à moins qu'elle ne porte explicitement la mention « rechargeable ».
- Retirer les piles rechargeables du compartiment avant de procéder au chargement.
- Les piles rechargeables ne doivent être rechargées que sous la surveillance d'un adulte.
- N'utilisez pas de piles alcalines rechargeables avec un chargeur de batteries NiCd ou NiMH.
- Mettre les piles au rebut conformément au mode d'élimination adéquat.
- Avant de ranger le produit pour une durée prolongée, retirer les piles de leur compartiment.
- Ne pas jeter ce produit ou ces piles au feu ; les piles pourraient exploser ou couler

DE Das Krippenspielzeug benötigt (4) C/LR14 (1.5V) Alkalibatterien für den normalen Betrieb (nicht enthalten).

 **HINWEIS:** Die enthaltenen Batterien (C/R14) sind für die Demonstration im Geschäft. Ersetzen Sie diese für die beste Leistung mit frischen Alkalibatterien.

Die IR Kontrolleinheit benötigt (2) AAA/LR03 Alkalibatterien (nicht enthalten). Bitte verwenden Sie Alkalibatterien für bessere Leistung.

 **VORSICHT:** Bitte die in diesem Abschnitt enthaltenen Batterieanleitungen beachten. Nichtbeachtung kann zu einer reduzierten Batterienutzungsdauer oder Auslaufen oder Zerbersten der Batterie führen.

- Batterien immer außerhalb der Reichweite von Kindern aufbewahren.
- Mischen Sie keine alten und neuen Batterien.
- Mischen Sie nicht Alkaline und Standard Batterien und Akkus.
- Nur vom Hersteller empfohlene oder vergleichbare Batterien verwenden.
- Legen Sie die Batterien so ein, dass die Polarität jeder Batterie der Markierung in dem Batteriefach entspricht.
- Schließen Sie die Batterien nicht kurz.
- Lagern Sie die Batterien nicht an Orten mit extremen Temperaturen (wie Dachböden, Garagen oder Autos).
- Entfernen Sie verbrauchte Batterien aus dem Batteriefach.
- Es sollte niemals versucht werden, eine nicht eindeutig als „wiederaufladbar“ gekennzeichnete Batterie aufzuladen.
- Wiederaufladbare Batterien müssen zum Aufladen aus dem Spielzeug genommen werden.
- Wiederaufladbare Batterien dürfen nur unter Aufsicht eines Erwachsenen aufgeladen werden.
- Für wiederaufladbare alkaline Batterien kein Ni-Cad oder Ni-MH Batterieaufladegerät verwenden.
- Bitte verwenden Sie die für Batterien richtige Entsorgungsmethode.
- Entfernen Sie die Batterien, bevor Sie die Produktes über eine längere Zeit hinweg lagern.
- Entsorgen Sie das Produkt oder die Batterien nicht im Feuer, Batterien könnten explodieren oder auslaufen.

PL Zabawka do łóžeczka wymaga (4) baterii rozmiaru C/LR14 (1,5 V) do normalnego działania (nie wchodzą w skład zestawu).

 **UWAGA:** Dołączone baterie (C/R14) służą do demonstracji produktu w sklepie. W celu zapewnienia działania, niezwłocznie wymienić baterie na nowe baterie alkaliczne.

Pilot zdalnego sterowania wymaga (2) baterii rozmiaru AAA/LR03 (nie wchodzą w skład zestawu). W celu zapewnienia lepszego działania należy stosować baterie alkaliczne.

 **UWAGA:** Należy przestrzegać wskazówek dotyczących baterii zawartych w tym rozdziale. W przeciwnym razie żywotność baterii może ulec skróceniu, a baterie mogą wyciec lub pęknąć.

- Baterie należy zawsze przechowywać poza zasięgiem dzieci.
- Nie używać jednocześnie baterii używanych i nowych.
- Nie używać jednocześnie baterii alkalicznych, standardowych i akumulatorowych.
- Należy korzystać jedynie z baterii tego samego rodzaju lub ich odpowiednika, zgodnie z zaleceniami.
- Baterie należy wkładać tak, by ich bieguny odpowiadały oznaczeniom w komorze na baterie.
- Nie doprowadzać do zwarcia baterii.
- Nie przechowywać baterii w miejscach o skrajnych temperaturach (na poddaszach, w garażach lub w samochodach).
- Zużyta baterię wyjąć z komory na baterie.
- Nigdy nie należy ładować baterii, jeśli nie jest wyraźnie oznaczona jako bateria przeznaczona do ładowania.

- Baterie akumulatorowe należy wyjąć z zabawki przed rozpoczęciem ładowania.
- Baterie akumulatorowe wolno ładować wyłącznie pod nadzorem osoby dorosłej.
- Nie ładować akumulatorów alkalicznych w ładowarkach do akumulatorów niklowo-kadmowych lub niklowo-metalowo-wodorkowych.
- Należy przestrzegać ściśle określonej procedury utylizacji baterii.
- Jeśli huśtawka nie będzie używana przez dłuższy czas, należy wyjąć z niej baterie.
- Nie wolno wyrzucać produktu lub baterii do ognia. Może to spowodować eksplozję lub wyciek baterii.

IT Il giocattolo da culla richiede (4) batterie di dimensioni C/LR14 (1.5V) per il normale funzionamento (non incluse).

 **NOTA:** Le batterie incluse (C/LR14) all'interno del prodotto sono solo per scopi dimostrativi in negozio. Per prestazioni ottimali, sostituire immediatamente con nuove batterie alcaline.

Il telecomando IR richiede (2) batterie formato AAA/LR03 (non incluse). Si prega di utilizzare delle batterie alcaline per prestazioni migliori.

 **ATTENZIONE:** Seguire i consigli d'uso per le batterie indicati in questo paragrafo. In caso contrario, le batterie potrebbero avere durata più breve o potrebbero perdere liquido o perforarsi.

- Tenere le batterie lontano dalla portata dei bambini.
- Non usare batterie vecchie e nuove insieme.
- Non usare batterie alcaline, comuni e ricaricabili insieme.
- Utilizzare solo batterie dello stesso tipo o di tipo analogo a quello consigliato.
- Inserire le batterie in modo che la polarità corrisponda allo schema indicato sull'alloggiamento.
- Evitare che le batterie vadano in corto circuito.
- Non conservare le batterie in locali con temperature estreme (soffitte, garage, automobili, ecc.).
- Estrarre le batterie esaurite dall'alloggiamento.
- Non tentare di ricaricare una batteria salvo che sia specificatamente contrassegnata come "ricaricabile".
- Estrarre le batterie ricaricabili dal giocattolo prima di ricaricarle.
- Caricare le batterie ricaricabili esclusivamente alla presenza di un adulto.
- Non usare un caricatore per batterie Ni-Cad o Ni-MH per caricare batterie ricaricabili alcaline.
- Si prega di smaltire in modo debito le batterie.
- Togliere le batterie prima di conservare il dondolo per un periodo prolungato.
- Non smaltire il prodotto o le batterie nel fuoco, poiché le batterie potrebbero esplodere o dar luogo a perdite.

NL Voor normale werking van het ledikant speelgoed zijn (4) C/LR14 (1,5V) batterijen nodig (niet meegeleverd).

 **OPMERKING:** De meegeleverde batterijen (C/LR14) zijn bedoeld voor productdemonstratie in de winkel. Voor optimale prestaties vervangt u de batterijen onmiddellijk door nieuwe alkalinebatterijen.

De IR afstandsbediening heeft (2) AAA/LR03 batterijen nodig (niet meegeleverd).

 **LET OP:** Volg de richtlijnen voor batterijen in dit hoofdstuk. Anders kan de levensduur van de batterijen korter worden of kunnen de batterijen gaan lekken of barsten.

- Houd batterijen altijd uit de buurt van kinderen.
- Gebruik geen oude en nieuwe batterijen door elkaar.
- Gebruik geen alkaline, standaard of oplaadbare batterijen door elkaar.
- Gebruik alleen batterijen van hetzelfde of gelijkwaardige type als aanbevolen.
- Plaats de batterijen zodanig dat de polariteit van elke batterij overeenkomt met de markeringen in het batterijvak.
- Sluit de batterijen niet kort.
- Bewaar batterijen niet op plaatsen met extreme temperaturen (zoals zolders, garages of auto's).
- Verwijder lege batterijen uit het batterijvak.
- Probeer nooit een batterij op te laden, tenzij er specifiek "oplaadbaar" op staat.
- Oplaadbare batterijen moeten uit het speelgoed worden verwijderd voordat ze worden opgeladen.
- Oplaadbare batterijen mogen alleen onder toezicht van een volwassene worden opgeladen.
- Gebruik geen oplaadbare alkalinebatterijen in een Ni-Cad of Ni-MH batterijlader.
- Gooi batterijen op de juiste manier weg.
- Verwijder de batterijen voordat je het product voor langere tijd opbergt.
- Gooi het product of de batterijen niet in het vuur, de batterijen kunnen ontploffen of lekken.

Wskaznik niskiego poziomu baterii: Funkcja niskiego poziomu baterii wykrywa słabe baterie i zawsze normalne działanie urządzenia oraz odtwarzanie muzyki. Gdy baterie są słabe, wskaźnik baterii miga na czerwono. W przypadku całkowitego wyczerpania baterii wskaźnik baterii będzie świecił światłem ciąglem, a urządzenie przestanie działać. Aby przywrócić normalne działanie, należy wymienić wszystkie baterie na nowe baterie alkaliczne rozmiaru C.

 **UWAGA:** Słabe baterie powodują nieprawidłowe działanie produktu, w tym zniekształcony dźwięk, przyciemnione lub nie działające światła oraz zwolnienie lub zatrzymanie pracy części silnikowych. Ponieważ każdy element elektryczny wymaga innego napięcia roboczego, należy wymienić baterie, jeśli któraś z funkcji nie działa. Patrz strona 9.

IT **Interruttore Alimentazione/Volume** – Far scorrere l'interruttore dalla posizione OFF (Spento) fino a Basso o Alto per selezionare il volume massimo per la riproduzione della musica o dei suoni della natura.

Interruttore per Selezionare la Modalità – Utilizzare l'interruttore per Selezionare la Modalità per selezionare le funzioni attive desiderate per la riproduzione iniziale: suoni della natura o musica, e se si desidera inserire luci o movimento nella scena marina. Le funzioni di riproduzione diminuiranno a intervalli di 10 minuti.

- Dopo 10 minuti, i riflessi dell'acqua si fermano e il livello del volume si abbassa.
- Dopo 20 minuti, i due LED blu si spengono, il motore si arresta e il livello di volume si abbassa.
- Dopo 25 minuti, la musica e i suoni della natura si DISATTIVERANNO. L'unità entrerà in modalità Standby (Sospensione), e la funzione luci di controllo del giocattolo da culla diventeranno disponibili.

Tasti Riproduzione/Arresto – Premere il tasto (sull'unità principale o sul telecomando IR) per avviare la musica o la sequenza di riproduzione dei suoni della natura (con luci e movimento, a seconda della modalità selezionata). Premere il tasto di nuovo per arrestare la modalità di riproduzione. La playlist comprende 9 melodie e suoni naturali dell'acqua.

Sensore Remoto IR – Il telecomando IR fornisce la funzione Riproduci/Arresta da una qualsiasi posizione nelle dirette vicinanze del giocattolo da culla (360° entro una distanza di 3 m). L'unità principale rileverà l'impulso del telecomando in qualsiasi momento durante la riproduzione o fino a due ore dopo l'accesso alla modalità Standby. Per attivare il sensore IR, l'unità principale deve essere su ON (Acceso) e deve essere attiva (premere Riproduci/Arresta, ecc.)

Indicatore Carica della Batteria Basso: La funzione Batteria scarica rileva le batterie scariche e sospende il normale funzionamento del giocattolo calmante e la musica. L'indicatore della batteria lampeggia in rosso quando le batterie sono scariche. Quando le batterie sono completamente scariche, l'indicatore della batteria lampeggia in modo continuo e il giocattolo calmante non funziona più. Per ripristinare il normale funzionamento, sostituire tutte le batterie con nuove batterie alcaline di tipo C.

 **NOTA:** Batterie poco cariche causano un funzionamento irregolare del prodotto, quali distorsioni nel suono, luci fioche o spente. Inoltre le parti motorizzate si muovono lentamente o non funzionano. Poiché ciascun componente elettrico richiede un diverso voltaggio operativo, sostituire le batterie quando una funzione smette di operare regolarmente, anche se un'altra funziona normalmente. Vedere pagina 9.

NL **Spanning/volume schakelaar** – Schuif de schakelaar van de positie UIT naar Laag of Hoog om het hoofdvolume te selecteren voor het afspelen van muziek of natuurgeluiden.

Keuzeschakelaar modus – Gebruik de modusschakelaar om de gewenste actieve functies voor de eerste weergave te selecteren: muziek of natuurgeluiden, en of er licht of beweging in de zeescène moet worden opgenomen. De afspeelfuncties worden geleidelijk minder met tussenpozen van 10 minuten.

- Na 10 minuten, stoppen de waterreflecties en het volume neemt af.
- Na 20 minuten, gaan de twee blauwe leds uit, de motor stopt en het volumeniveau wordt verlaagd.
- Na 25 minuten, gaan muziek of natuurlijke geluiden UIT. Het apparaat gaat in de stand-bymodus, en de functie ledikant controlelicht wordt beschikbaar.

Play/stopknoppen – Druk op de knop (op het hoofdapparaat of op de IR afstandsbediening) om de afspelvevolgorde van muziek- of natuurgeluiden te starten (met verlichting en beweging, afhankelijk van de geselecteerde modus). Druk nogmaals op de knop om het afspelen te stoppen. De afspeellijst bevat 9 melodieën en natuurlijke watergeluiden.

IR afstandssensor – De IR afstandsbediening bedient de Play/stop functie vanaf elke locatie met een direct zicht op het ledikant speelgoed (360° binnen een bereik van 3,50 m.). Het hoofdapparaat detecteert op elk moment tijdens het afspelen de ingang van de afstandsbediening of tot twee uur nadat de stand-bymodus is geactiveerd. Om de IR sensor te activeren, moet het hoofdapparaat AAN en actief zijn (druk op Play/stop, enz.).

Indicator voor lage batterij: De functie Batterij bijna leeg detecteert zwakke batterijen en onderbreekt de normale werking van de fopspeen en de muziek. De batterij-indicator knippert rood wanneer de batterijen bijna leeg zijn. Wanneer de batterijen volledig leeg zijn, brandt de batterij-indicator continu en werkt de fopspeen niet meer. Om de normale werking te herstellen, worden alle batterijen vervangen door nieuwe alkalinebatterijen van het type C.

 **OPMERKING:** Zwakke batterijen zorgen voor een onregelmatige werking van het product, inclusief vervormd geluid, dimmen of defecte verlichting, en langzame of niet-werkende gemotoriseerde onderdelen. Omdat elk elektrisch onderdeel een andere werkspanning nodig heeft, dienen de batterijen te worden vervangen wanneer een functie niet meer werkt. Zie pagina 9.

La télécommande infrarouge (IR): permet d'utiliser la fonction de lecture/arrêt depuis n'importe quelle position formant un angle direct avec le jouet pour berceau (360° dans une portée de 3,5 m (12 pi)). L'unité détecte le signal de la télécommande à tout moment pendant la lecture ou jusqu'à deux heures après la mise en mode Standby (Veille). Pour activer le capteur IR, l'unité principale doit être en mode ON (Marche) et activée (appuyer sur Lecture/Arrêt, etc.).

Indicateur de niveau de piles faible: La fonction Piles Usagées détecte les piles en baisse de régime et suspend les balancements et la musique. Le pilote clignote en rouge quand les piles sont faibles. Quand les piles sont totalement usées, le pilote est allumé en continu et les balancements s'arrêtent complètement. Remplacez toutes les piles par des piles alcalines C pour retrouver une activité normale.

 **REMARQUE:** Les piles usagées entraînent des dysfonctionnements du produit (son déformé, éclairage faible ou défectueux, pièces motorisées lentes ou immobiles). Chacun des composants électriques exigeant une tension de fonctionnement différente, remplacer les piles quand une des fonctions devient défectueuse. Voir page 9.

DE Strom-/Lautstärkeschalter – Schieben Sie den Schalter von der Aus-Position entweder auf Niedrig oder Hoch, um die Lautstärke für Musik oder Naturklänge auszuwählen.

Modus-Schalter – Benutzen Sie den Modus-Schalter, um die gewünschte Funktion zur Wiedergabe auszuwählen: Musik oder Naturklänge, und ob Lichter und Bewegung in der Ozean-Szene enthalten sind. Abspielfunktion klingt nach 10 Minuten sanft aus.

- Nach 10 Minuten stoppt die Wasserspiegelungen hören auf und die Lautstärke wird leiser.
- Nach 20 Minuten stoppen die beiden blauen LEDs erlöschen, der Motor stoppt und die Lautstärke verringert sich.
- After 25 Minuten, schalten Musik oder Naturklänge AUS. Das Gerät geht in den Bereitschaftsmodus und die Funktion Krippenlicht ist verfügbar.

Abspielen/Stopp-Tasten – Drücken Sie die Taste (auf dem Hauptgerät oder der IR Fernbedienung), um die Abspielsequenz der Musik oder Naturklänge (mit Lichtern und Bewegung, je nach gewähltem Modus) zu starten. Drücken Sie die Taste nochmal, um das Abspielen zu stoppen. Die Wiedergabeliste enthält 9 Melodien und natürlich Wasserklänge.

IR Fernbedienungssensor – Die IR Fernbedienung bietet Abspielen/Stopp-Funktion von jedem Ort mit direkter Sicht auf das Krippenspielzeug (360° innerhalb 12 Fuß Entfernung). Das Hauptgerät erkennt Signale von der Fernbedienung zu jeder Zeit während des Abspielens oder für bis zu 2 Stunden nachdem der Bereitschaftsmodus gestartet wurde. Zum Aktivieren des IR Sensors muss das Hauptgerät AN geschaltet und aktiv sein (drücken Sie Abspielen/Stopp, usw.).

Batterietiefstandsanzeige: Die Anzeige bei schwachen Batterien unterbricht den normalen Gebrauch und die Wiedergabe der Musik. Die Batterieanzeige blinkt rot, wenn die Batterien schwach sind. Wenn die Batterien vollständig entladen sind, leuchtet die Batterieanzeige durchgehend, und die Einschlafhilfe funktioniert nicht mehr. Um den normalen Betrieb wiederherzustellen, ersetzen Sie alle Batterien durch neue Alkalibatterien der Größe C.

 **HINWEIS:** Schwache Batterien verursachen einen fehlerhaften Betrieb des Produkts, was u. a. durch einen verzerrten oder tieferen Ton, oder Ausfall der Lampen und langsame Bewegung bzw. Ausfall der motorisierten Teile angezeigt wird. Da für jede Elektrokomponente eine unterschiedliche Betriebsspannung erforderlich ist, sollten die Batterien beim Ausfall einer der Funktionen ausgewechselt werden. Siehe Seite 9.

PL Przelącznik zasilania/głoŹności – Przesunąć przelącznik z pozycji OFF do pozycji Low (niski) lub High (wysoki), aby wybrać głoŹność do odtwarzania muzyki lub dźwięków natury.

Przelącznik wyboru trybu – Przelącznik trybu służy do wybierania funkcji aktywnych dla początkowego odtwarzania: muzyki lub dźwięków natury oraz włączenia świateł lub ruchu w scenie morskiej. Funkcje odtwarzania zmniejszają się łagodnie w odstępach 10-minutowych.

- Po 10 minutach odbicia wody ustają, a poziom głoŹności zmniejsza się.
- Po 20 minutach dwie niebieskie diody LED wyłączają się, silnik zatrzymuje się, a poziom głoŹności zmniejsza się.
- Po 25 minutach muzyka lub dźwięki natury wyłączają się. Urządzenie przechodzi w tryb gotowości i dostępna jest funkcja lampki kontrolnej łóŹeczka.

Przyciski odtwarzania/zatrzymywania (Play/stop) – Nacisnąć przycisk (na urządzeniu głównym lub na pilocie na podczerwień), aby rozpocząć sekwencję odtwarzania muzyki lub dźwięków natury (ze świateł i ruchem, zależnie od wybranego trybu). Nacisnąć przycisk ponownie, aby zatrzymać odtwarzanie. Lista utworów obejmuje 9 melodii i naturalne odgłosy wody.

Pilot zdalnego sterowania IR – Pilot zdalnego sterowania na podczerwień (IR) umożliwia korzystanie z funkcji odtwarzania/zatrzymania (Play/stop) z dowolnego miejsca w bezpośrednim zasięgu wzroku zabawki do łóŹeczka (360° w promieniu 12 stóp). Urządzenie główne wykrywa sygnał pilota w dowolnym momencie podczas odtwarzania lub przez maksymalnie dwie godziny po przejściu w tryb czuwania. Aby aktywować czujnik podczerwień, urządzenie główne musi być włączone i aktywne (nacisnąć przycisk odtwarzania/zatrzymanie itp.).



EN: This symbol indicates that the product is not to be disposed of in household waste as batteries contain substances that can be damaging to the environment and health. Contact local authority for recycling & collection information.

ES: Este símbolo indica que el producto no debe desecharse con los residuos del hogar ya que las baterías contienen sustancias que pueden dañar el medioambiente y la salud. Comuníquese con la autoridad local para obtener información sobre reciclaje y recolección.

FR: Ce symbole indique que le produit ne doit pas être jeté dans les ordures ménagères ; les piles contiennent, en effet, des substances pouvant nuire à l'environnement et à la santé. Contacter l'autorité locale compétente pour en savoir plus sur le recyclage et la collecte.

DE: Dieses Symbol bedeutet, dass das Produkt nicht im Hausmüll entsorgt werden darf, weil die Batterien Substanzen enthalten, die umwelt- und gesundheitsschädlich sind. Für Informationen über die Wiederverwertung und Abholung treten Sie bitte mit der lokalen Behörde in Verbindung.

PL: Ten symbol oznacza, że produktu nie wolno utylizować wraz z odpadami z gospodarstwa domowego, ponieważ baterie i akumulatory zawierają substancje, które mogą szkodliwie oddziaływać na środowisko naturalne i zdrowie człowieka. Informacje dotyczące recyklingu i odbioru takich odpadów można uzyskać od przedstawicieli lokalnych władz.

IT: Questo simbolo indica che il prodotto non deve essere smaltito in contenitori per rifiuti casalinghi, dato che le batterie contengono sostanze che possono essere dannose per l'ambiente e per la salute. Contattare le autorità locali per informazioni sul riciclaggio e sul ritiro.

NL: Dit symbool geeft aan dat het product niet met het huishoudelijk afval mag worden weggegooid, omdat batterijen stoffen bevatten die schadelijk kunnen zijn voor het milieu en de gezondheid. Neem contact op met de plaatselijke autoriteiten voor informatie over recycling en inzameling.

Main Unit • Unidad principal • Unité principale Haupteinheit • Urządzenie główne • Unità principale • Hoofdapparaat

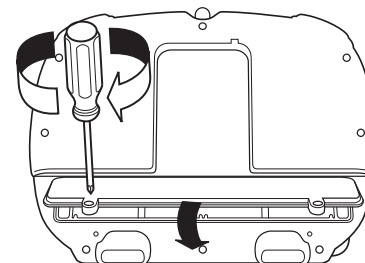
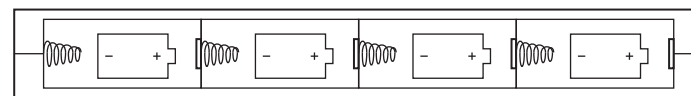
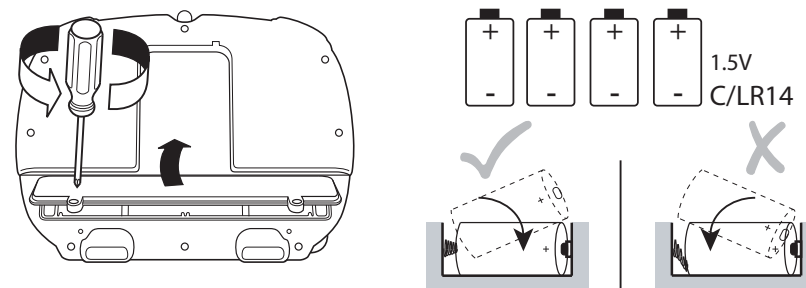

**IR Remote • Control remoto IR
Télécommande IR • IR Fernbedienung
Pilot IR • Telecomando IR • IR afstandsbediening**

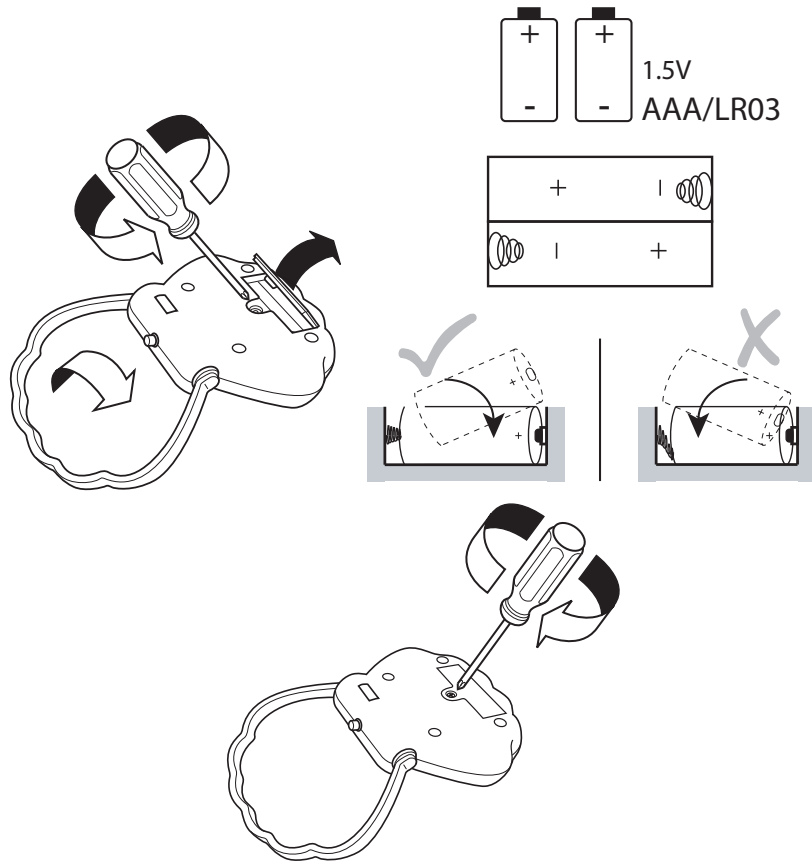

EN

Power/volume Switch – Slide the switch from the OFF position to either Low or High to select the master volume for music or nature sounds playback.

Mode Selector Switch – Use the Mode Switch to select the desired active functions for initial playback: music or nature sounds, and whether to include lights or motion in the sea scene. Playback functions gently diminish at 10-minute intervals.

- After 10 minutes, the water reflections stop, and volume level reduces.
- After 20 minutes, the two blue LEDs turn off, the motor stops and the volume level reduces.
- After 25 minutes, music or nature sounds turn OFF. The unit enters Standby Mode, and the crib check light function will be available.

Play/stop buttons – Press the button (on main unit or on IR remote) to start the music or nature sound playback sequence (with lights and motion, depending on the selected mode). Press the button again to stop playback. The play list includes 9 melodies and natural water sounds.

IR Remote Sensor – The IR remote control provides the Play/stop function from any location with a direct view of the crib toy (360° within 12 ft. range). The main unit will sense remote control input at any time during playback or for up to two hours after entering Standby Mode. To activate the IR sensor, the main unit must be ON and active (press Play/stop, etc.).

Low Battery Indicator: The Low Battery function detects weak batteries and suspends normal soother operation and music. The battery indicator blinks red when the batteries are weak. When the batteries are fully depleted, the battery indicator illuminates continuously, and the soother will no longer function. To restore normal operation, replace all batteries with new alkaline size C batteries

NOTE: Weak batteries cause erratic product operation, including distorted sound, dimming or failed lights, and slow or non-working motorized parts. Because each electrical component requires a different operating voltage, replace the batteries when any function fails to operate. See page 9.

ES

Interruptor de Encendido/Volumen: Mueva el interruptor de la posición de Apagado a Bajo o Alto para seleccionar el volumen general para la reproducción de música o sonidos de la naturaleza.

Interruptor de selección de modo: Use el interruptor de modo para seleccionar las funciones activas deseadas para la reproducción inicial: música o sonidos de la naturaleza y si se incluyen luces o movimiento en la escena del mar. Las funciones de reproducción disminuyen suavemente en intervalos de 10 minutos.

- Después de 10 minutos, Deja de haber reflejos en el agua, y el nivel del sonido se reduce.
- Después de 20 minutos, Los dos LED azules se apagan, el motor se para y el nivel del sonido se reduce.
- Después de 25 minutos, la música o los sonidos de la naturaleza se apagan. La unidad entra en modo En espera, y la función de la luz de control de la cuna estará disponible.

Botones de Reproducción y Detener: Presione el botón (en la unidad principal o en el control remoto IR) para reproducir la música o la secuencia de sonidos de la naturaleza (con luces y movimientos, según el modo seleccionado). Presione el botón nuevamente para detener la reproducción. La lista de reproducción incluye 9 melodías y sonidos de agua de la naturaleza.

Sensor remoto IR: El control remoto IR proporciona la función de Reproducción/Detener desde cualquier lugar con una vista directa del juguete para cuna (360° dentro de un rango de 12 pies). La unidad principal detecta la información enviada a través del control remoto en cualquier momento durante la reproducción o hasta dos horas después de entrar en modo En espera. Para activar el sensor IR, la unidad principal debe estar en posición de Encendido y activa (presione el botón de Reproducción/Detener, etc.).

Indicador de batería baja: La función de batería baja detecta cuándo queda poca pila y suspende el funcionamiento y la música normales del mordedor. Cuando queda poca batería, parpadea una luz roja en el indicador de batería. Cuando las pilas están totalmente agotadas, el indicador de batería se ilumina de forma fija, y el mordedor deja de funcionar. Para que vuelva a funcionar con normalidad, cambiar las pilas y poner unas nuevas (tipo C).

NOTA: Las baterías débiles hacen que el producto funcione en forma errática, es decir, con distorsión del sonido, pérdida de intensidad o falla de las luces y funcionamiento lento o ruptura de las piezas motorizadas. Dado que cada componente eléctrico requiere una tensión de operación distinta, reemplace las baterías cuando falle alguna función. Consulte la página 9.

FR

Interrupteur de mise en marche/commande du volume: faire glisser l'interrupteur de la position OFF (arrêt) à la position Low (bas) ou High (élevé) pour sélectionner le volume principal de la musique ou des sons de la nature.

Sélecteur de mode: utiliser le sélecteur pour choisir les fonctions actives désirées pour la lecture initiale : musique ou sons de la nature, et l'insertion facultative de lumières ou de mouvements dans la scène maritime. Les fonctions de lecture diminuent doucement toutes les 10 minutes.

- Au bout de 10 minutes, Les reflets dans l'eau s'arrêtent, et le volume du son est réduit.
- Au bout de 20 minutes, Les deux lumières LED bleues s'éteignent, le moteur s'arrête et le volume du son est réduit.
- Au bout de 25 minutes, la musique ou les sons de la nature s'arrêtent. Le jouet entre en mode de veille et la fonction de veilleuse de berceau est disponible.

Boutons Lecture/Arrêt: appuyer sur le bouton (de l'unité principale ou de la télécommande infrarouge (IR)) pour lancer la séquence de lecture de la musique ou des sons de la nature (avec les lumières et le mouvement, en fonction du mode sélectionné). Appuyer de nouveau sur le bouton pour arrêter la lecture. La liste de lecture inclut 9 mélodies et des sons aquatiques naturels.



Low Battery Indicator

Indicador de batería baja

Indicateur de niveau de piles faible

Anzeige für schwache Batterien

Wskaźnik niskiego poziomu baterii

Spia di batteria scarica

Indicator voor lage batterij

IR Sensor

Sensor IR

Capteur IR

IR Fernbedienungssensor

Czujnik IR

Sensore IR

IR sensor

Crib Check Light Button

Botón de la luz de control de la cuna

Touche de veilleuse de berceau

Krippen-Lichtschalter

Przycisk lampki kontrolnej łóżeczka

Tasto di controllo luce in culla

Lichtknop controle ledikant

Play/stop Button

Botón de Reproducción/Detener

Bouton lecture/arrêt

Abspielen/Stopp-Taste

Przycisk odtwarzania/zatrzymania (Play/stop)

Tasto Riproduci/Arresta

Play/stopknop

IR remote control

Control remoto IR

Télécommande IR

Sensore IR

Pilot zdalnego sterowania IR

Telecomando IR

IR afstandsbediening

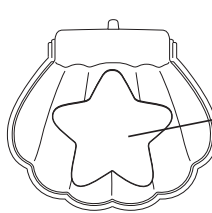
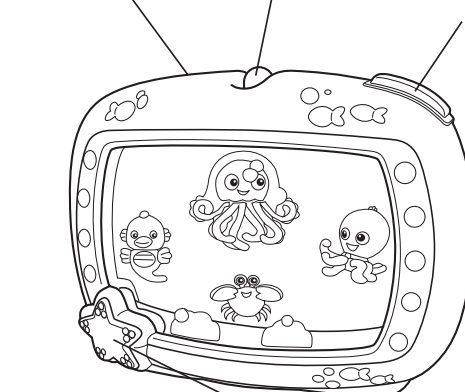

Perfect Fit Crib Attachment™ Assembly Ensamblaje del Perfect Fit Crib Attachment™ Assemblage du Perfect Fit Crib Attachment™ Montage Perfect-Fit Krippenbefestigung™ Perfect Fit Crib Attachment™ Montaggio dell'Accessorio Perfect Fit Crib™ Perfect Fit Crib Attachment™ montage

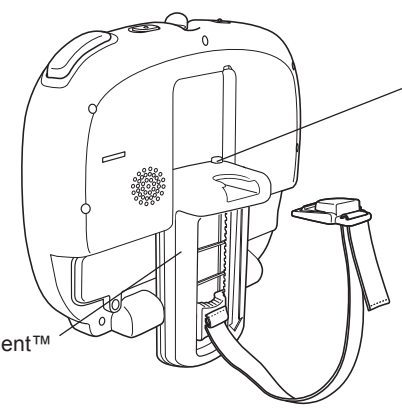

Catch
Agarre
Attrape
Schnapper
Uchwyt
Gancio
Vangen

Perfect Fit Crib Attachment™

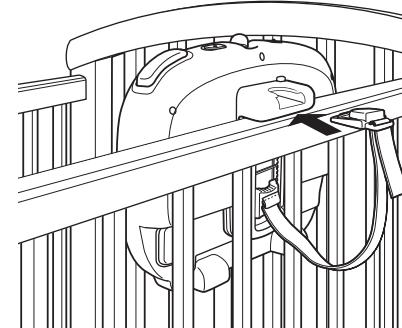
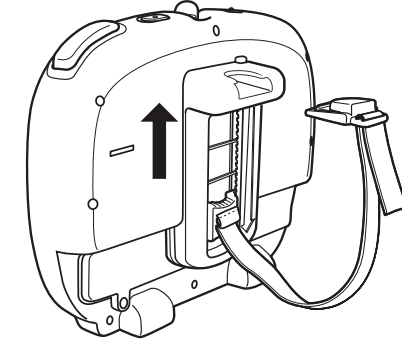

**Mounting Instructions • Instrucciones de montaje
Instructions de montage • Montageanleitung • Instrukcja
montażu • Istruzioni di montaggio • Montage-instructies**

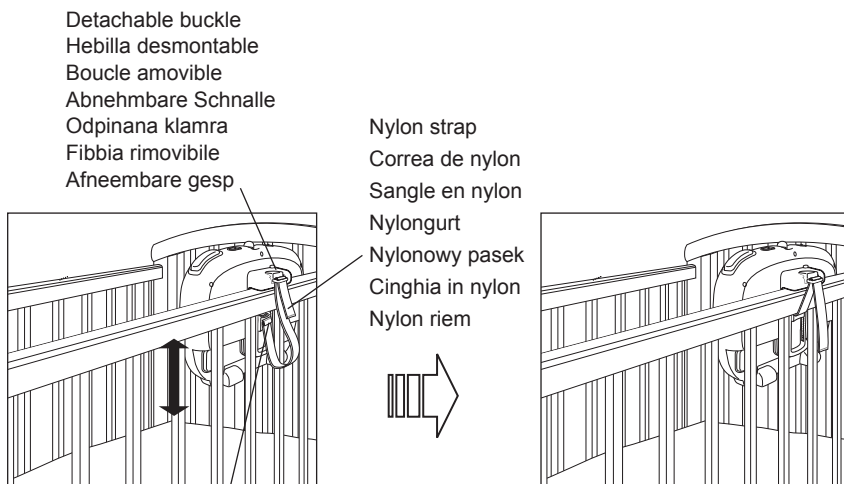
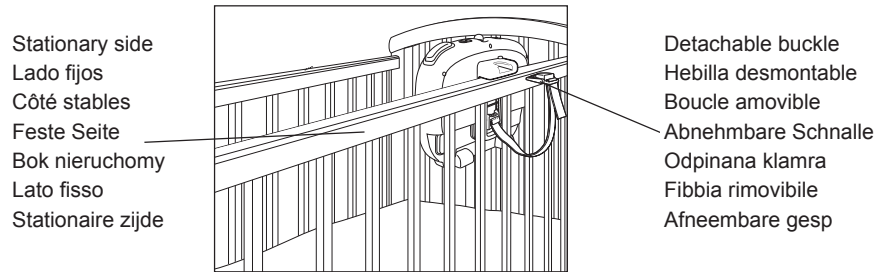

Vertical slider
Deslizante vertical
Molette verticale
Vertikalen Schieberegler
Suwak pionowy
Parte scorrevole verticale
Verticale schuifregelaar

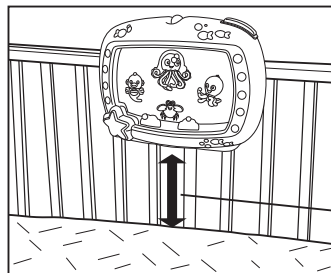

7 in. (18 cm) minimum
7 pulg. (18 cm) mínimo
18 cm minimum
18 cm Minimum
Minimum 18 cm (7 cali)
18 cm (7 in.) minimo
18 cm (7 in) minimum

**Operating Instructions • Instrucciones de funcionamiento
Mode d'emploi • Bedienungsanleitung • Instrukcja
obsługi • Istruzioni per l'uso • Bedieningsinstructies**

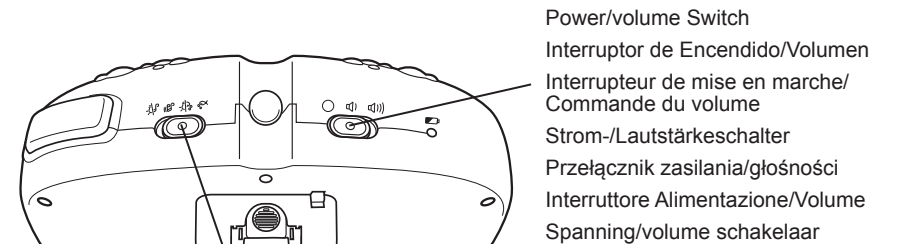

Power OFF	Low	High
Apagado	Bajo	Alto
Mise à l'arrêt (OFF)	Bas	Haut
AUS-Schalter	Niedrig	Hoch
WYŁĄCZANIE zasilania	Niski	Wysoki
Alimentazione OFF	Basso	Alto
Uitschakelen	Laag	Hoog

Mode Select Switch
Interruptor de selección de modo
Sélecteur de mode
Modus-Schalter
Przełącznik wyboru trybu
Interruttore per Selezionare la Modalità
Keuzeschakelaar modus

Symbol Símbolo Symbole Symbol Simbolo Symbol	Mode • Modo • Mode • Modus • Tryb • Modalità • Modus			
	Music Música Musique Musik Muzyka Musica Muziek	Sounds Sonidos Sons Klänge Dźwięki Suoni Geluiden	Lights Luces Lumières Lichter Światła Luci Verlichting	Motion Movimiento Mouvement Bewegung Ruch Movimento Beweging
	•		•	•
	•			
		•	•	•
		•		