

# ingenuity™

13108/13109-NA



**Full Course™ 6-in-1 High Chair – Astro™ / Milly™**

High Chair • Silla Alta • Chaise Haute

---

**[ingenuitybaby.com](http://ingenuitybaby.com)**

# ENGLISH

IMPORTANT! READ CAREFULLY AND KEEP FOR FUTURE REFERENCE

## WARNING

### **WHEN USED AS A BOOSTER SEAT (6 MONTHS–3 YEARS):**

Children have suffered head injuries, including skull fractures, after falling with or from booster seats.

- Always use the restraint system and ensure it is correctly fitted. Adjust to fit snugly. The tray is not designed to hold the child in the product.
- When used as a chair mounted seat, this product is intended for children up to 3 years or a maximum weight of 33 lbs./15kg., whichever comes first.
- Always use the chair attachment system and ensure it is correctly fitted before use. Always secure the product to the chair using the bottom and back attachment straps.
- Never use on a seat that does not have a seat back. Do NOT use the product on a pedestal chair, swivel chair, rocking chair, stool, bench or any other nonadult four legged chair.
- Always check the security and the stability of the product on the adult chair before use.
- Ensure that the adult chair supporting the product is placed in a position where the child is not able to use its feet to push against the table or any other structure as this can cause the tip over of the adult chair supporting the product.
- Do not use on an adult chair unless the seat bottom is at least 17" (43 cm) wide and 21" (53 cm) deep, and the seat back is at least 10" (25 cm) tall.

### **WHEN USED AS A HIGH CHAIR (6 MONTHS–3 YEARS) AND TODDLER SMART CHAIR (3 YEAR-5 YEARS):**

#### **FALL HAZARD:**

Children have suffered severe head injuries including skull fractures when falling from high chairs. Falls can happen suddenly if child is not restrained properly.

- Always use restraints, and adjust to fit snugly. The harness must always be used and correctly fitted. Most injuries from high chairs are caused by falls.
- Always use the restraint system.
- Intended only for children who can sit unaided. When used as a high chair, this product is intended for children up to 3 years or a maximum weight of 33 lbs./15kg. When used as a toddler smart chair, this product is intended for children up to 5 years or a maximum weight of 50 lbs./22.6 kg.
- Tray is not designed to hold child in chair.
- Be aware of the risk of tilting when your child can push its feet against a table or any other structure.
- Position the high chair away from solid structures and benches to avoid injuries caused by falls and by access to dangerous items.
- Always use the high chair on a flat, even surface. Do not elevate high chair on table or any structure.
- Falling hazard: Prevent your child from climbing on the product.

**WHEN USED IN ANY MODE:**

- Intended only for children who can sit unaided (minimum 6 months of age).
- ALWAYS follow the manufacturer's instructions.
- Be aware of the risk of open fires and other sources of strong heat in the vicinity of the product. To avoid burns, keep the child away from hot liquids, ranges, radiators, space heaters, fireplaces, and any other hot surfaces.
- To avoid strangulation, never place near a window with cords for blinds or drapes.
- To avoid injuries caused by falls or by access to dangerous items, position product away from solid structures, benches, furniture, walls, and electrical cords.
- Prevent serious injury or death. Do not use this product in motor vehicles.
- Never allow child to push away from table.
- Never lift and carry child in the product.
- Stay near and watch your child during use. Never leave the child unattended.
- Do not use this product if it is damaged, broken, torn, or has missing parts.
- Do not use this product unless all components are correctly fitted and adjusted.

**IMPORTANT**

- Adult assembly required.
- Please read all instructions before assembly and use of the product.
- Care should be taken in unpacking and assembly.
- Examine product frequently for damaged, missing, or loose parts.
- DO NOT use if any parts are missing, damaged, or broken.
- Contact Kids2 for replacement parts and instructions if needed. Never substitute parts.

**Care and Cleaning**

- **Seat pad** – Remove from frame. Machine wash with cold water, gentle cycle. No bleach. Tumble dry, low heat.
- **Tray** – Dishwasher safe. Wipe clean with a soft, clean cloth and mild soap.
- **Frame** – Wipe the metal frame with soft, clean cloth and mild soap.
- **Harness/Straps** – Remove from frame. Machine wash with cold water, gentle cycle. No bleach. Air Dry.

# ESPAÑOL

¡IMPORTANTE! LEER DETENIDAMENTE Y MANTENERLAS PARA FUTURAS CONSULTAS.



## ADVERTENCIA

### **CUANDO SE USE COMO ASIENTO ELEVADO (DE 6 MESES A 3 AÑOS) :**

Algunos niños han sufrido lesiones graves en la cabeza, incluso fracturas de cráneo al caer con o desde asientos elevadores.

- Utilizar siempre los sistemas de retención del niño y de sujeción de la silla. Ajústelos hasta que queden firmes. La bandeja no está diseñada para sostener al niño en el producto.
- Cuando se usa como asiento montado en una silla, este producto está diseñado para niños de hasta 3 años o un peso máximo de 15 kg, lo que suceda primero.
- Garantizar que el sistema de sujeción de la silla está correctamente instalado y ajustado antes de la utilización. Siempre asegure el producto a la silla para adultos usando las correas de fijación inferior y posterior.
- Nunca lo use en sillas que no tienen respaldo. NO use el producto sobre una silla con pata central, una silla giratoria, una silla mecedora, un banquito, un banco o cualquier otra silla de cuatro patas que no sea para adultos.
- Verificar siempre la seguridad y la estabilidad del asiento montado en la silla antes de la utilización.
- Asegúrese de que la silla para adultos que sostiene el producto se encuentre en una posición en la que el niño no pueda usar los pies para empujar contra la mesa o cualquier otra estructura, ya que esto puede hacer caer la silla para adultos que sostiene el producto.
- No lo use en sillas para adultos, a menos que la parte inferior del asiento tenga, por lo menos, 43 cm (17 pulgadas) de ancho y 53 cm (21 pulgadas) de profundidad y que el respaldo tenga, por lo menos, 25 cm (10 pulgadas) de alto.

### **CUANDO SE USE COMO TRONA (DE 6 MESES A 3 AÑOS) Y COMO SILLA PARA NIÑOS**

#### **SMART CHAIR (DE 3 A 5 AÑOS):**

#### **PELIGRO DE CAÍDAS:**

Niños han sufrido lesiones graves en la cabeza, incluso fracturas de cráneo al caer desde tronas. Las caídas pueden ocurrir repentinamente si el niño no se encuentra correctamente sujetado.

- Utilice siempre el sistema de sujeción y ajuste adecuadamente. El arnés siempre debe usarse y colocarse correctamente. La mayoría de las lesiones con las tronas por caídas.
- Utilice siempre el sistema de sujeción.
- Diseñado únicamente para niños que pueden sentarse sin ayuda. Cuando se usa como trona, este producto está diseñado para niños de hasta 3 años o un peso máximo de 15 kg. Cuando se use como silla para niños smart chair, este producto está diseñado para niños de hasta 5 años o un peso máximo de 50 lbs./22.6kg.
- La bandeja no está diseñada para sostener al niño en la silla.
- Existe riesgo de vuelco si el niño apoya los pies en una mesa o cualquier otra estructura.
- Coloque la trona lejos de estructuras sólidas y bancos para evitar lesiones provocadas por caídas y por tener acceso a artículos peligrosos.

- Siempre use la silla alta sobre una superficie plana y pareja. No eleve la silla alta sobre una mesa ni sobre ninguna estructura.
- Riesgo de caída: Evite que el niño trepe por el producto.

### CUANDO SE USE DE CUALQUIER MODO:

- Diseñado únicamente para niños que pueden sentarse sin ayuda (mínimo 6 meses de edad).
- SIEMPRE siga las instrucciones del fabricante.
- Existe un riesgo al situar el producto cerca del fuego o de otras fuentes importantes de calor. Para evitar quemaduras, mantenga al niño alejado de líquidos calientes, cocinas, radiadores, calentadores, hogares y cualquier otra superficie caliente.
- Para evitar el estrangulamiento, nunca coloque el producto cerca de una ventana con cordones de cortinas o persianas.
- Para evitar lesiones provocadas por caídas y por tener acceso a artículos peligrosos, coloque el producto lejos de estructuras sólidas, bancos, muebles, paredes y cables eléctricos.
- Evite lesiones graves o la muerte. No use este producto en vehículos de motor.
- Nunca permita que el niño se empuje apoyándose en la mesa.
- Nunca levante o cargue al niño en el producto.
- Permanezca cerca y supervise al niño mientras utilice el producto. No dejar nunca al niño desatendido.
- No use este producto si está dañado, roto, rasgado o si le faltan piezas.
- Utilice el producto únicamente cuando todos sus componentes estén correctamente fijados y ajustados.

## IMPORTANTE

- Se requiere el armado por parte de un adulto.
- Por favor lea todas las instrucciones antes de armar y usar el producto.
- Se debe tener cuidado al desempacar y armar el producto.
- Examine el producto con frecuencia en busca de partes dañadas, extraviadas o sueltas.
- NO lo utilice si se extravía, daña o rompe alguna pieza.
- De ser necesario, contacte a Kids2 para obtener piezas de repuesto e instrucciones. Nunca sustituya las piezas.

### Cuidado y limpieza

- **Almohadilla del asiento** – Retire del armazón. Lave en lavadora con agua fría y ciclo suave. No use blanqueador. Seque en secadora a baja temperatura.
- **Bandeja** – Apto para lavavajillas. Limpie con un paño suave, limpio y un jabón suave.
- **Armazón** – Retire del armazón. Limpie el armazón de metal con un paño suave, limpio y con jabón suave.
- **Arnés/Correas** – Lave en lavadora con agua fría y ciclo suave. No use blanqueador. Deje secar al aire.

# FRANÇAIS

**IMPORTANT! À LIRE ATTENTIVEMENT ET À CONSERVER POUR RÉFÉRENCE ULTÉRIEURE.**

## **⚠ AVERTISSEMENT**

### **LORSQUE CE PRODUIT EST UTILISÉ EN TANT QUE SIÈGE-REHAUSSEUR (DE 6 MOIS À 3 ANS) :**

Des enfants ont subi des blessures à la tête y compris des fractures crâniennes en tombant de ou avec leur réhausseur de chaise.

- Toujours utiliser le système de retenue et s'assurer qu'il est correctement ajusté. Les sangles doivent être bien ajustées. Le plateau n'est pas conçu pour maintenir l'enfant sur le produit
- Lorsqu'il est utilisé comme siège-réhausseur, ce produit est conçu pour les enfants jusqu'à 3 ans ou pour un poids maximal de 15 kg, le premier de ces événements prévalant.
- Toujours utiliser le système d'attache à la chaise et s'assurer qu'il est correctement ajusté. Toujours sécuriser le produit à la chaise à l'aide des sangles d'attache avant et arrière.
- Ne jamais utiliser sur un siège ne possédant pas de dossier. Ne PAS utiliser le produit sur une chaise haute, tournante ou sur un rocking-chair, un tabouret de bar, un banc ou une chaise à quatre pieds non prévue pour un usage par des adultes.
- Toujours vérifier la sûreté et la stabilité du produit sur la chaise pour adulte avant son utilisation
- Vérifiez que la chaise pour adulte qui supporte le produit soit placée de façon à ce que l'enfant ne puisse pas utiliser ses pieds pour pousser contre la table ou toute autre structure, ce qui pourrait entraîner la chute de la chaise pour adulte supportant le produit.
- Ne pas utiliser sur une chaise d'adulte à moins que l'assise ne mesure au moins 43 cm (17 po) de largeur et 53 cm (21 po) de profondeur, et que le dossier fasse au moins 25 cm (10 po) de hauteur.

### **LORSQUE CE PRODUIT EST UTILISÉ EN TANT QUE CHAISE HAUTE (DE 6 MOIS À 3 ANS) ET COMME CHAISE ÉVOLUTIVE POUR LES TOUT-PETITS (DE 3 AN À 5 ANS) :**

#### **RISQUE DE CHUTE:**

Des enfants ont subi de graves blessures à la tête y compris des fractures crâniennes en tombant de chaises hautes. Les chutes peuvent arriver de manière soudaine si l'enfant n'est pas attaché correctement.

- Utilisez toujours le harnais et ajustez-le de façon confortable. Le harnais doit toujours être utilisé et correctement réglé. La plupart des blessures survenant sur des chaises hautes sont causées par des chutes.
- Toujours utiliser le harnais.
- Convient uniquement aux enfants qui peuvent s'asseoir sans aide. Lorsqu'il est utilisé tant que chaise haute, ce produit est conçu pour les enfants jusqu'à 3 ans ou pour un poids maximal de 15 kg. Lorsqu'il est utilisé comme chaise évolutive pour les tout-petits, ce produit est conçu pour les enfants jusqu'à 5 ans ou pour un poids maximal de 50 lbs./22.6kg.
- Le plateau n'est pas conçu pour maintenir l'enfant sur la chaise.
- Risque de basculement si l'enfant a la possibilité d'appuyer ses pieds contre une table ou tout autre élément.

- Placer la chaise haute loin des structures solides et des bancs afin d'éviter les blessures causées par des chutes ou par l'accès à des objets dangereux.
- Utilisez toujours la chaise haute sur une surface plane et stable. Ne surélevez pas la chaise haute sur une table ou sur toute autre structure.
- Risque de chute: empêcher l'enfant de grimper sur le produit.

### **LORSQUE LE PRODUIT EST UTILISÉ EN N'IMPORTE QUEL MODE :**

- Convient uniquement aux enfants qui peuvent s'asseoir sans aide (âgés au minimum de 6 mois)
- TOUJOURS suivre les instructions du fabricant.
- Ne pas placer le produit à proximité d'une cheminée ou de toute source de chaleur importante pour éviter les risques de brûlure. Pour éviter les brûlures, maintenez l'enfant à distance des liquides chauds, cuisinières, radiateurs, poêles, cheminées et de toute autre surface chaude.
- Pour éviter l'étranglement, ne le placez jamais près d'une fenêtre dotée de cordons de stores ou de rideaux.
- Pour éviter les blessures causées par les chutes ou par l'accès à des objets dangereux, placez le produit loin des structures solides, des bancs, des meubles, des murs et des fils électriques.
- Éviter tout risque d'accident grave ou de décès. N'utilisez pas ce produit dans un véhicule automobile.
- Ne jamais laisser l'enfant pousser sur la table pour éloigner sa chaise.
- Ne jamais soulever et transporter l'enfant dans le produit.
- Restez proche de votre enfant et surveillez-le pendant l'utilisation. Ne jamais laisser l'enfant sans surveillance.
- N'utilisez pas ce produit si une partie est cassée, abîmée, déchirée ou manquante.
- Ne pas utiliser le produit tant que tous les éléments ne sont pas correctement ajustés et réglés.

## **IMPORTANT**

- À assembler par un adulte.
- Veuillez lire la totalité des instructions avant montage et utilisation de la balancelle.
- Prendre toutes les précautions requises lors du déballage et du montage.
- Examiner régulièrement le produit afin de vérifier qu'aucune pièce n'est endommagée, manquante ou mal fixée.
- NE PAS utiliser le produit s'il manque des pièces, ou si elles sont endommagées ou cassées.
- Contacter Kids2, Inc. pour obtenir des pièces de rechange et des instructions, si nécessaire. Ne jamais substituer de pièces.

### **Entretien et nettoyage**

- **Coussin du siège** - à retirer du cadre. Lavage en machine à l'eau froide, cycle délicat. Javel interdite. Sécher au sèche-linge à basse température.
- **Plateau** - lave-vaisselle. Essuyer avec un chiffon doux et propre et un savon doux.
- **Cadre** - nettoyer le cadre métallique à l'aide d'un chiffon doux, propre et un détergent ordinaire.
- **Harnais / Bretelles** - À retirer du cadre. Lavage en machine à l'eau froide, cycle délicat. Javel interdite. Séchage à l'air libre.

		ENGLISH	ESPAÑOL	FRANÇAIS
		Parts List	Lista de partes	Liste des pièces
No. No. N°	Qty. Cant. Qté	Description	Descripción	Description
1	(1)	Toddler Seat Base	Niño base del asiento	Base de siège d'enfant en bas âge
2	(2)	Front Tubes	Tubos delanteros	Tubes avant
3	(2)	Rear Tubes	Tubos traseros	Tubes arrière
4	(1)	Front Leg Assembly	Montaje de la Pata Delantera	Assembléé jambe avant
5	(1)	Rear Leg Assembly	Conjunto de la Pata Trasera	Assemblage du pied arrière
6	(1)	Footrest	Resto del pie	Repose-pieds
7	(1)	Booster Base	De Refuerzo Base	Booster de base
8	(1)	Booster Back Rest	Booster respaldo	Retour booster reste
9	(1)	Seat Pad	Almohadilla para asiento	Coussin du siège
10	(1)	Tray	Bandeja	Plateau
11	(1)	Mini Tray	Minibandeja	Petite tablette



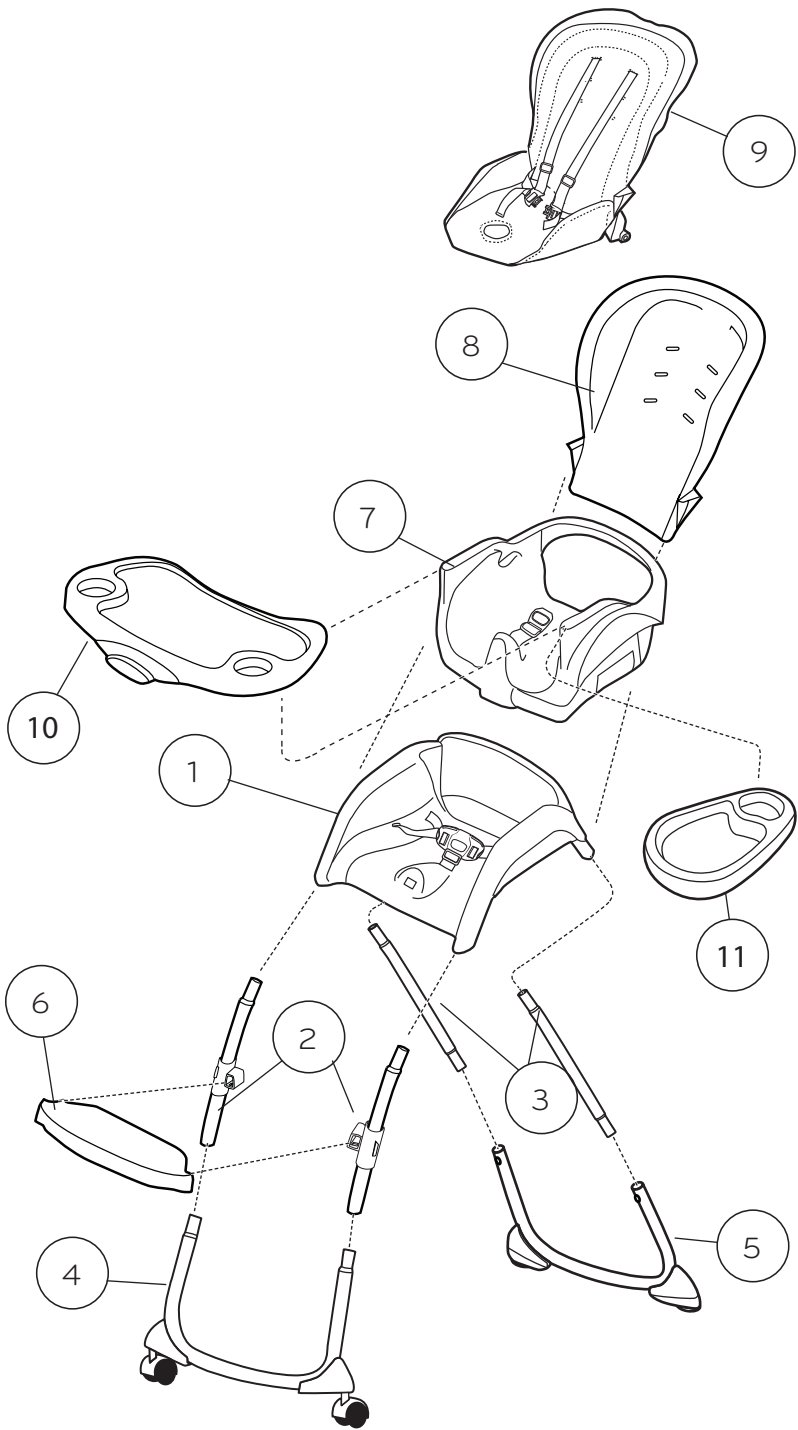

# Booster Seat Setup

## Configuración Refuerzo Asiento

### Installation du siège rehausseur

1

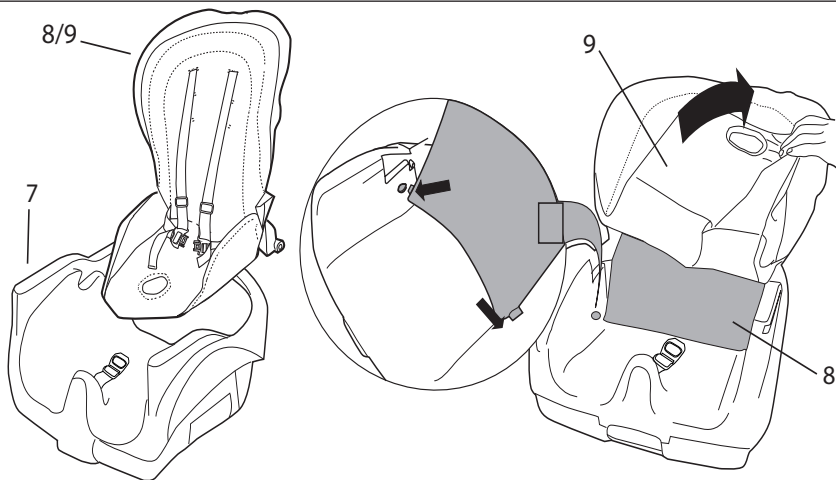

2

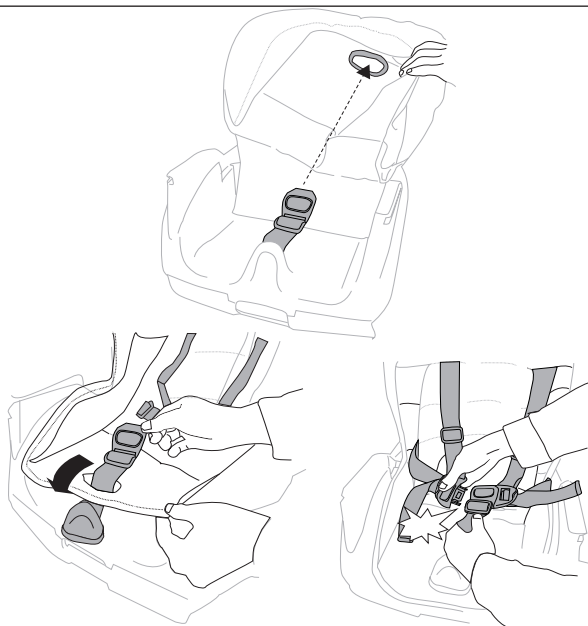

# Full Size High Chair Setup

## Tamaño completo de instalación Trona

### Taille Entière Configuration Chaise Haute

1

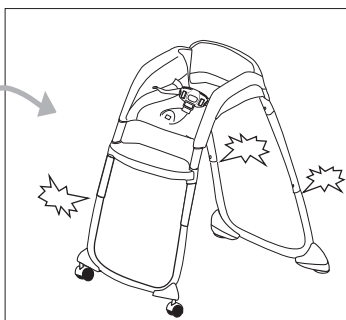
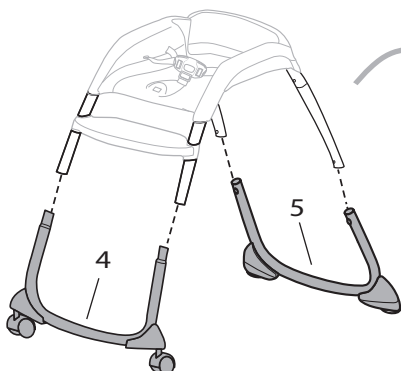
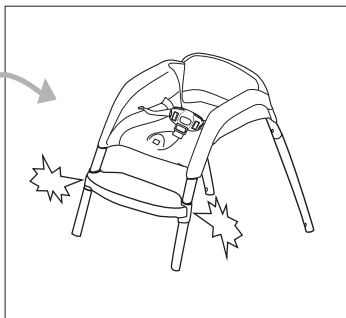
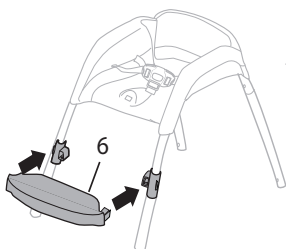
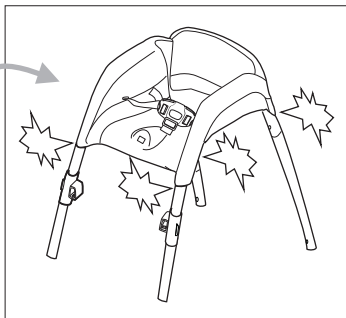
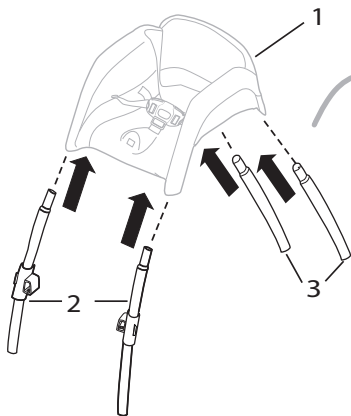

2

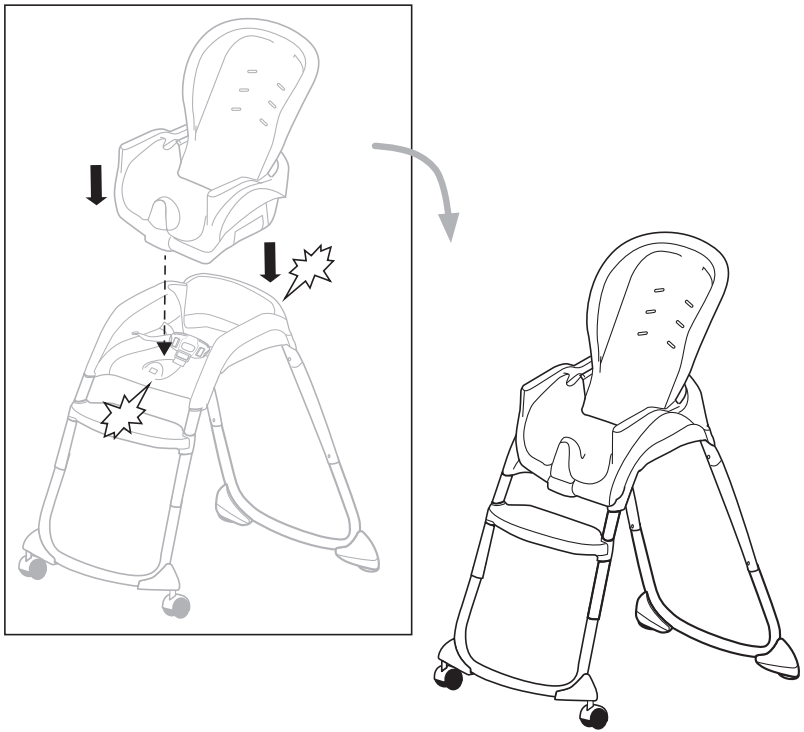

Ensure harness strap buckles are positioned to lay flat on Toddler Seat Base before attaching Booster Seat.

Asegúrese de que las hebillas de las correas estén sobre la base del asiento para niños antes de sujetar el asiento elevador.

Assurez-vous que les boucles des sangles de harnais sont posées à plat sur la base du siège du tout-petit avant de fixer le rehausseur de chaise.

# Seat Restraint and Shoulder Adjustment

## Sistema de seguridad del asiento y ajuste del hombro

### Utilisation de la retenue de siège et réglage de l'épaule

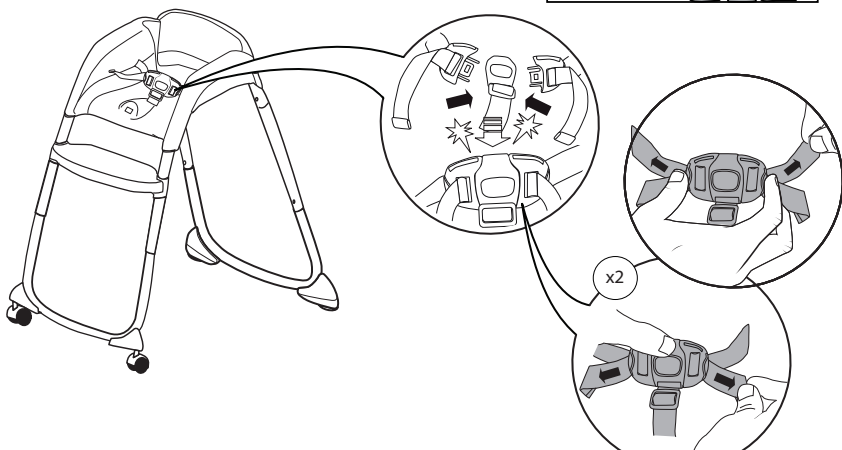
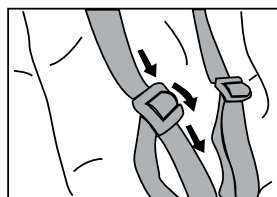
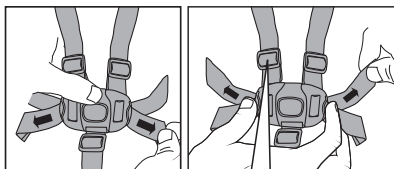
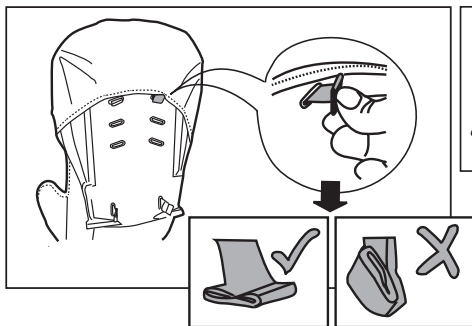
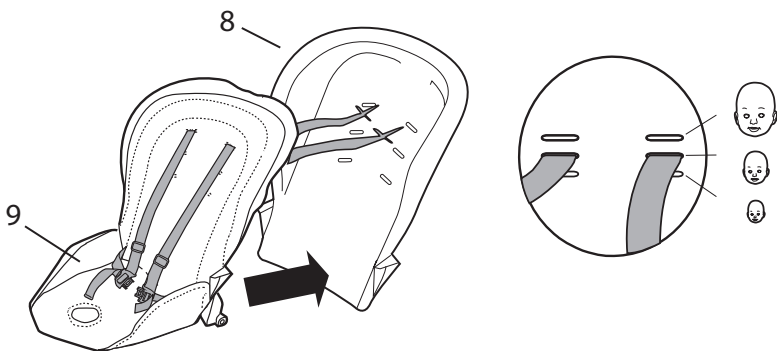

**Full Size High Chair Disassembly**  
**Silla de tamaño completo de alta Desmontaje**  
**Élevé Taille Haute pleine Démontage**

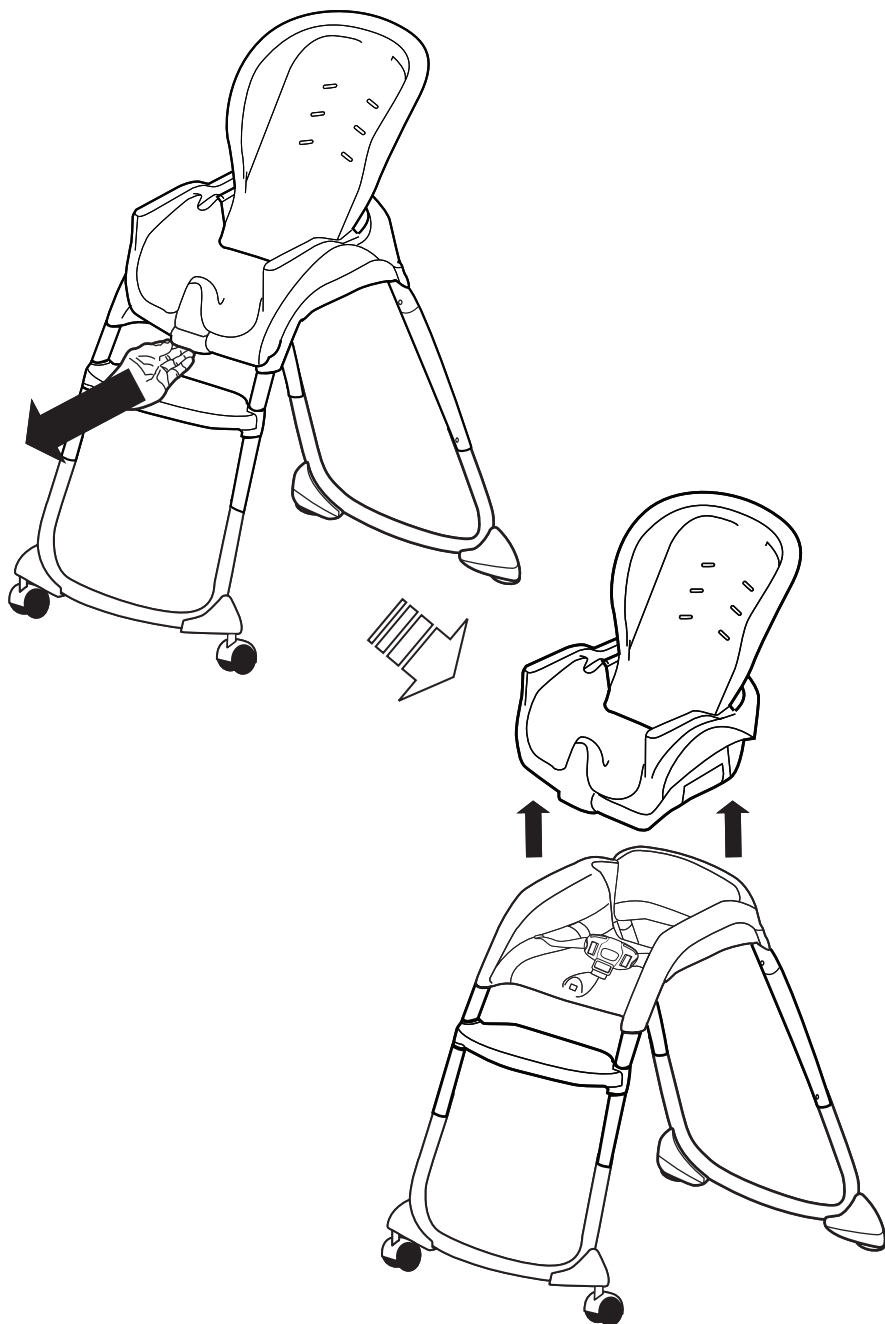

**Attaching the booster seat to a chair**  
**Colocación del asiento de una silla**  
**Fixation du siège d'appoint sur une chaise**

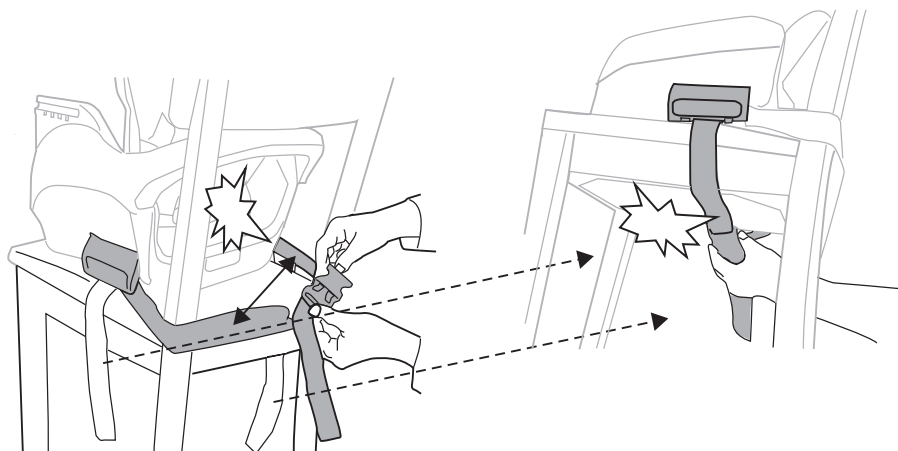
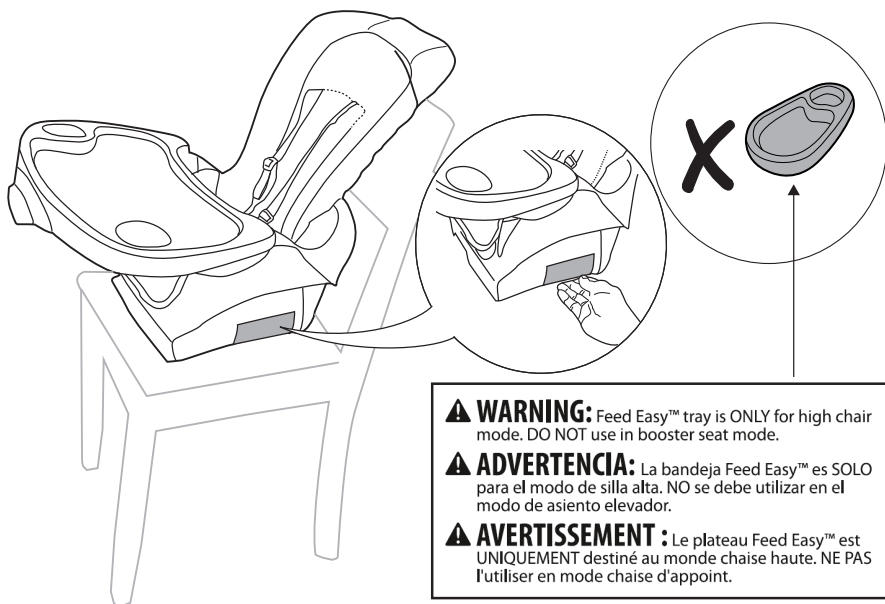

Using the Tray  
Uso de la bandeja  
Utilisation du bac

1

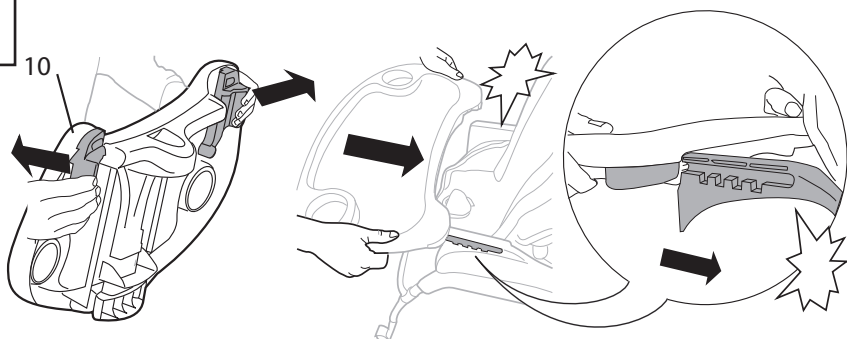

or  
o  
ou

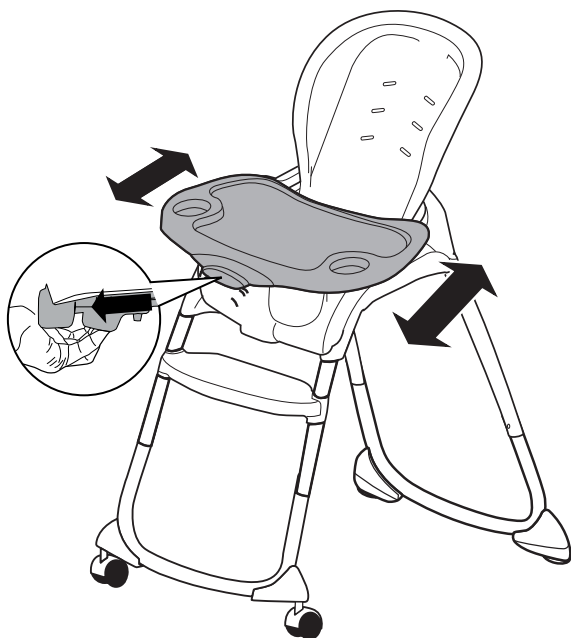
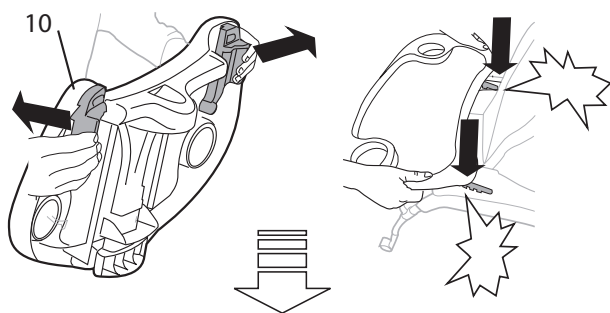



2

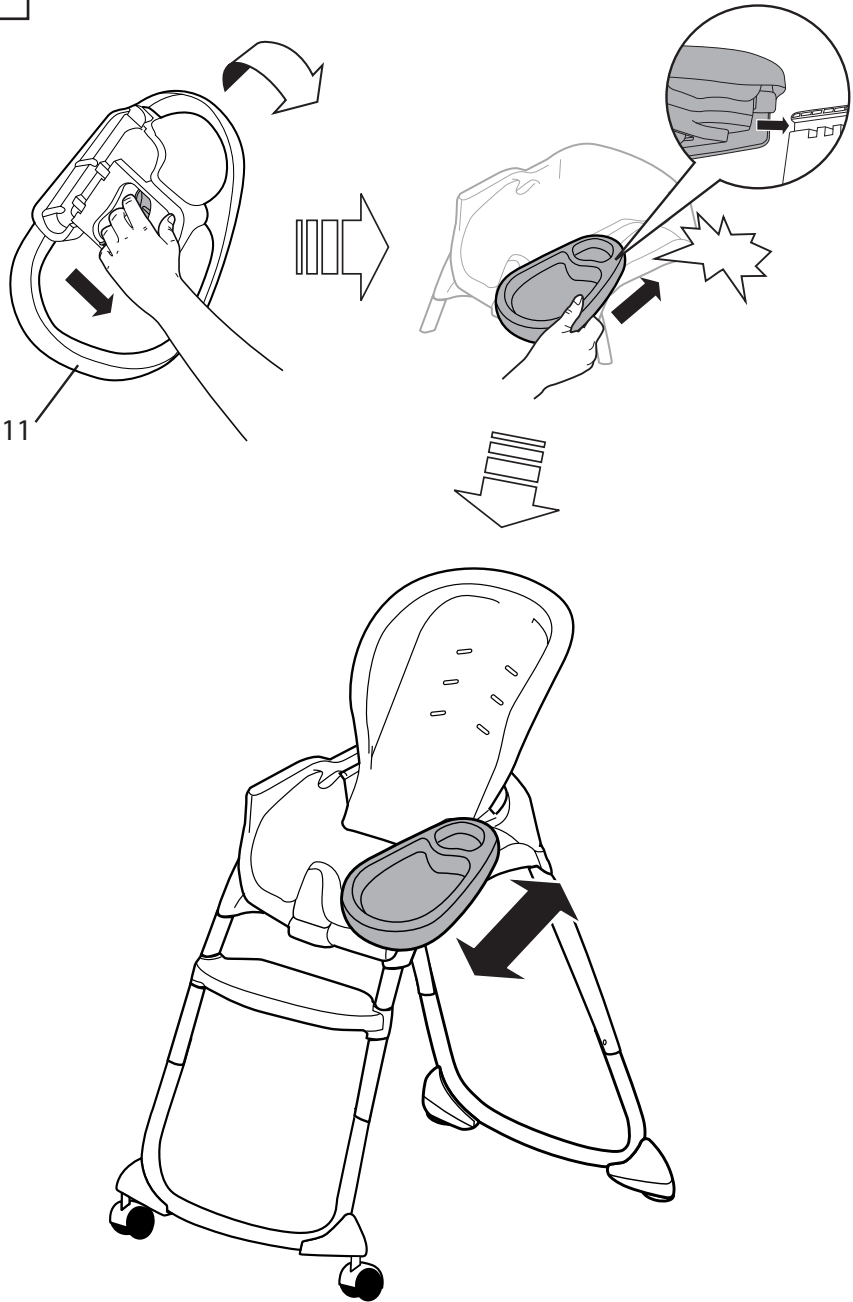

**Using the Recline**  
**Usando el Reclinar**  
**Utilisation de l'inclinaison du dossier**

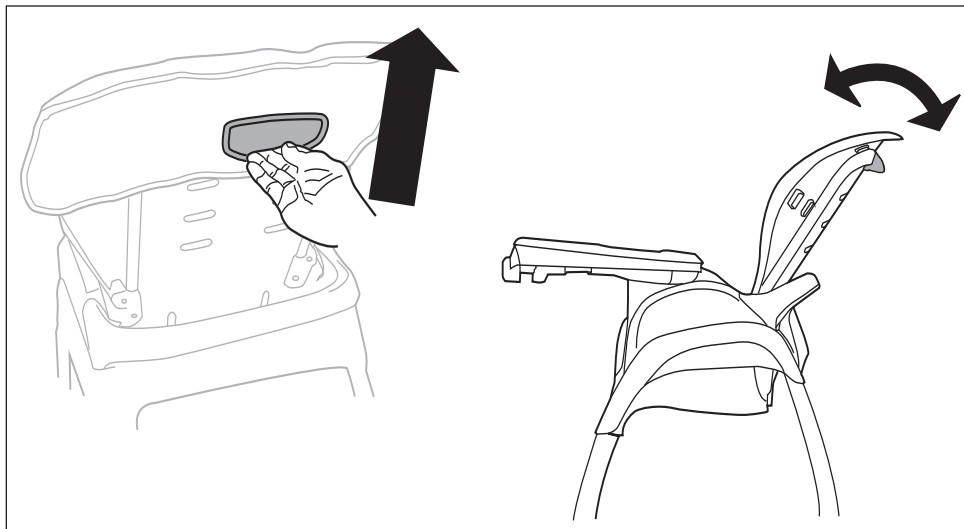

**Footrest removal**  
**Eliminación reposapiés**  
**Enlèvement des reposepieds**

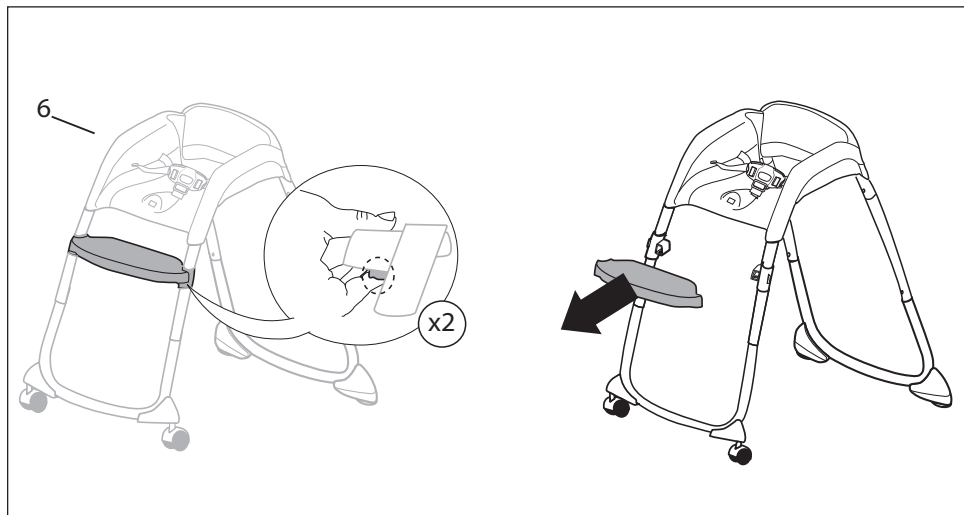

**Removing the seat pad for cleaning**  
**Extracción de la almohadilla del asiento para la limpieza**  
**Retrait du coussin de siège pour le nettoyage**

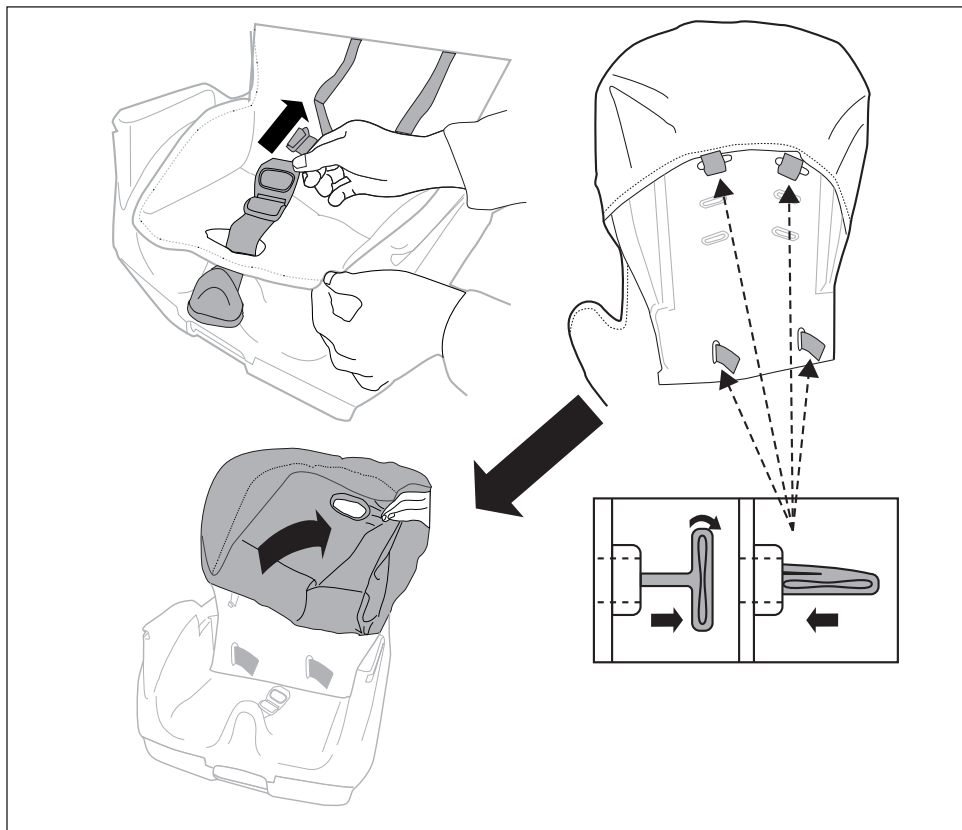



Find us on Facebook and Instagram @ingenuitybaby

Retrouvez-nous sur Facebook et Instagram @ingenuitybaby

Toys • Activity Gyms • Bouncers • Rockers • Swings • Bassinets • Playards •  
High chairs • Booster Seats

Jouets • Gymnase Activité • Transat • Balancelle • Balancelle • Berceau •  
Parc de jeu • Chaise Haute • Chaise Haute À Installer Sur Une Chaise

[ingenuitybaby.com](http://ingenuitybaby.com)

MANUFACTURED FOR • FABRIQUÉ POUR **kids2™** & **okids II®** ©2023 KIDS2, INC. [www.kids2.com/help](http://www.kids2.com/help)  
**KIDS2, INC.** ATLANTA, GA USA 30305 • 1-800-230-8190

IMPORTED BY • IMPORTÉ PAR

**SUMMER INFANT (USA) INC.** 1275 PARK EAST DRIVE, WOONSOCKET, RI 02895 USA • 1-401-671-6551

**KIDS2 CANADA CO.** PO BOX 54059, RPA LAWRENCE PLAZA, TORONTO, ON. M6A 3B7

**KIDS2 AUSTRALIA PTY LIMITED** CASTLE HILL, NSW AUSTRALIA 2154 • (02) 9894-1855

**KIDS2 JAPAN K.K. c/o ARK Outsourcing KK** 4-3-5-704, Ebisu, Shibuya-ku, Tokyo, Japan 150-0013 • (03) 5322-6081

**KIDS2 UK LTD.** GROUND FLOOR, SUITE A1A, BREAKSPEAR PARK, BREAKSPEAR WAY, HEMEL HEMPSTEAD, HP2 4TZ • +44 01582 816 080

**KIDS2 EUROPE BV** 5 KEIZERS, KEIZERSGRACHT 287, 1016 ED AMSTERDAM, NETHERLANDS • +31 20 2410934

**KIDS2 US MÉXICO S.A. DE C.V.** • (55) 5292-8488

MADE IN CHINA • HECHO EN CHINA • FABRIQUÉ EN CHINE

