

USER'S MANUAL

BV9358B

BLUETOOTH®

DVD/MP3/CD AM/FM RECEIVER

FEATURING 6.2" (157mm) WIDESCREEN TOUCHSCREEN
DIGITAL TFT LCD MONITOR



BOSS®
AUDIO SYSTEMS









Índice

Accesorios.....	02
Instalación de la Unidad	03
Conexión de Cableado.....	03
Conexión del Freno de Estacionamiento.....	04
Conexión del Altavoz	05
Botones.....	06
Mando a Distancia	07
Menú Principal.....	10
Operación de Radio	10
Operación de DVD	11
Operación USB / SD	12
Operación de Ajustes.....	132
Operación Bluetooth	15
Operación Aux-In	16
Notas sobre el Disco	17
Diagnóstico y solución de problemas.....	18
Especificaciones Generales.....	20

Para garantizar la seguridad durante la conducción y respetar las leyes, el conductor nunca deberá visualizar vídeos ni operar el dispositivo mientras conduce.

Accesorios

El paquete contiene los siguientes accesorios para la instalación y operación de la unidad.

(1) Arandela, Resorte, (2) Arandela Tuerca M5	1		(5) Protector de goma	1		
(2) Tornillo	1		(6) Tornillo	8		
(3) Perno	1		(7) Soporte de instalación	1	Izquierdo	
				1	Derecho	
(4) Banda de Montaje	1					

Mando a Distancia



Cable de Alimentación

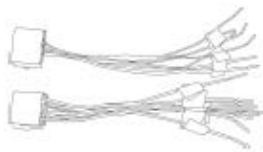

Embellecedor



Manual del Usuario

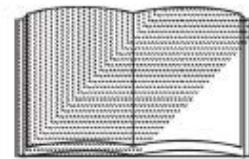

Instalación de la Unidad

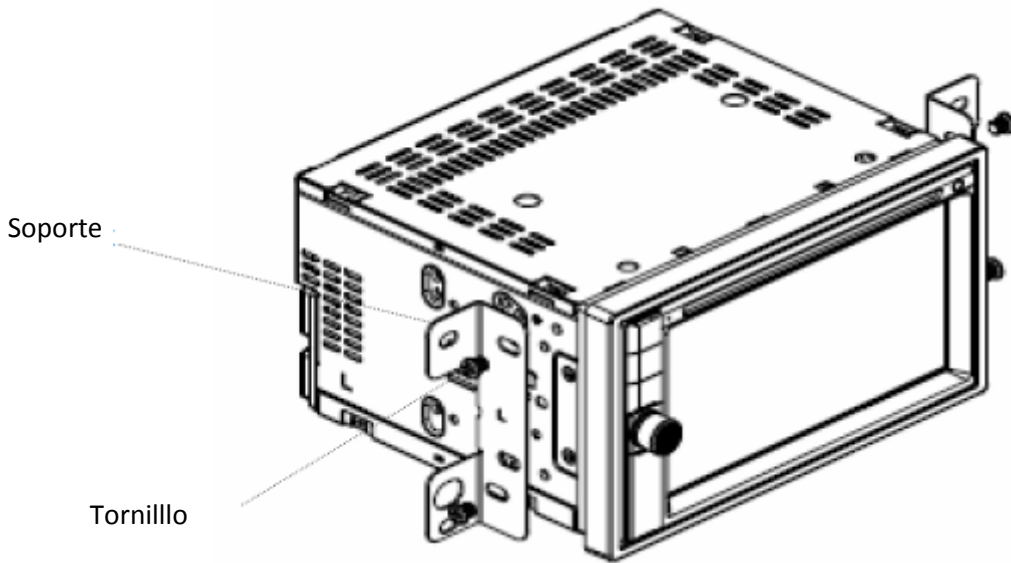

1. Coloque los 2 soportes a izquierda y derecha de la unidad;
2. Fije los soportes a la unidad utilizando los tornillos.

Conexión del Cableado

Descripción de las Interconexiones de Entrada/Salida del Chasis Trasero.

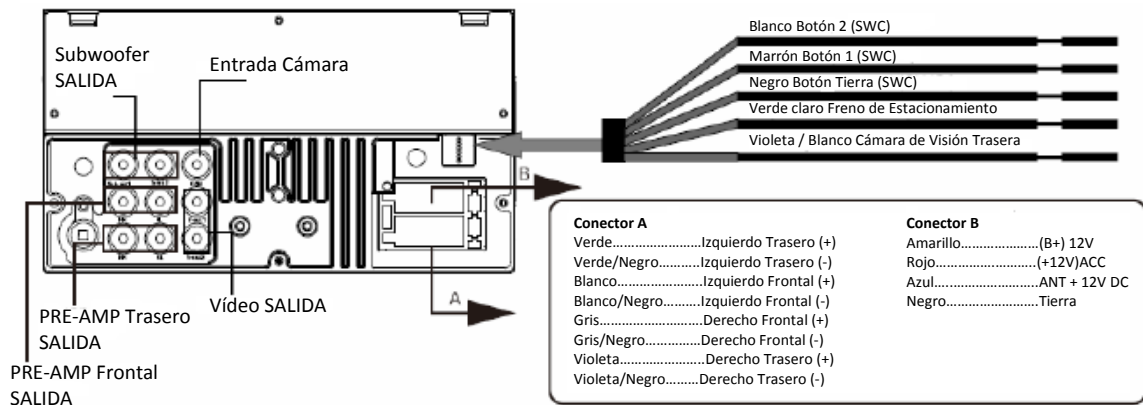

Conexión del Freno de Estacionamiento

Para poder visualizar vídeo, el cable del freno de estacionamiento debe estar conectado y el vehículo detenido.

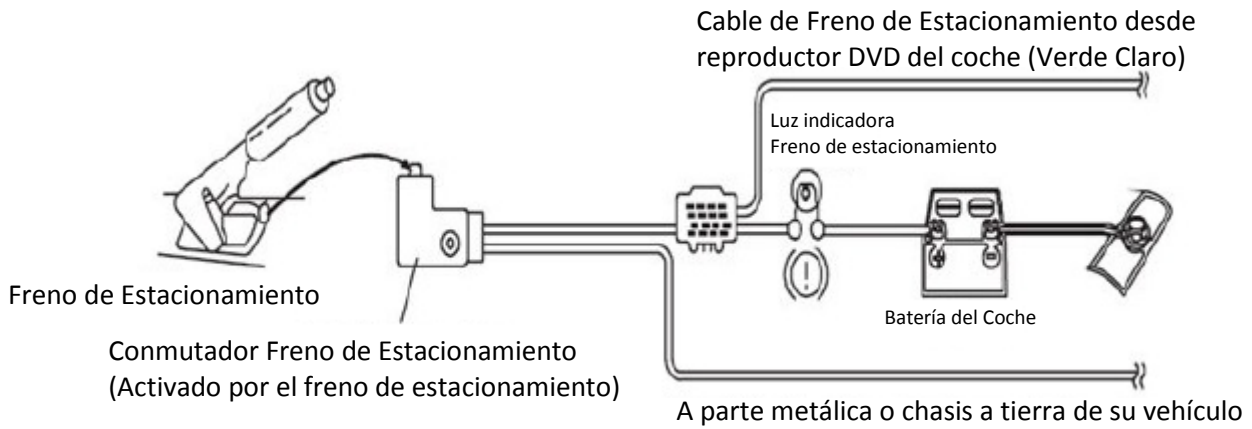

Conexión de la línea de marcha atrás a luces traseras del coche

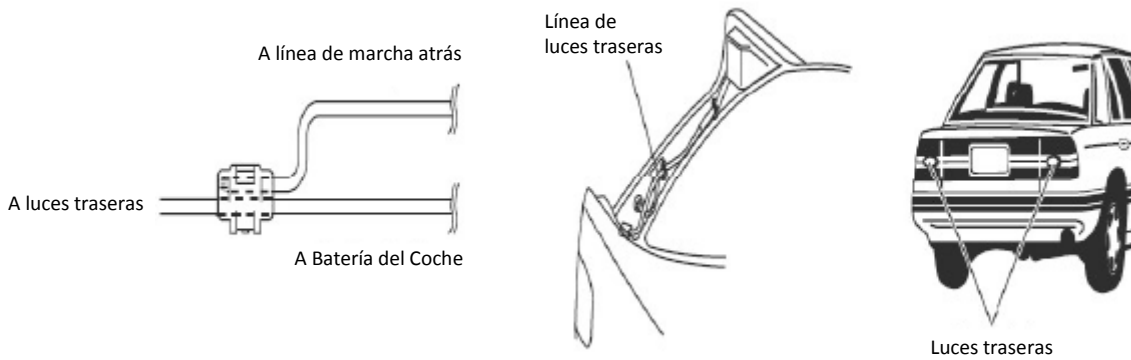

Conexión del Altavoz

Una vez realizada la conexión, cuando active la marcha atrás, la unidad recibirá la imagen de la cámara trasera.

Conecte los altavoces de acuerdo con el siguiente diagrama. Una conexión incorrecta dañará la unidad o sus altavoces.

Conexión correcta

Frontal Izq. – Frontal Der. / Trasero Izq. – Trasero Der.

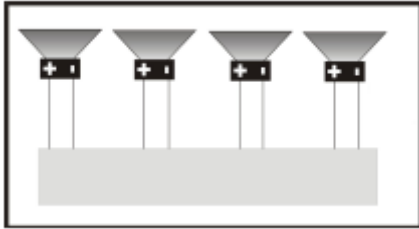

Conexiones incorrectas

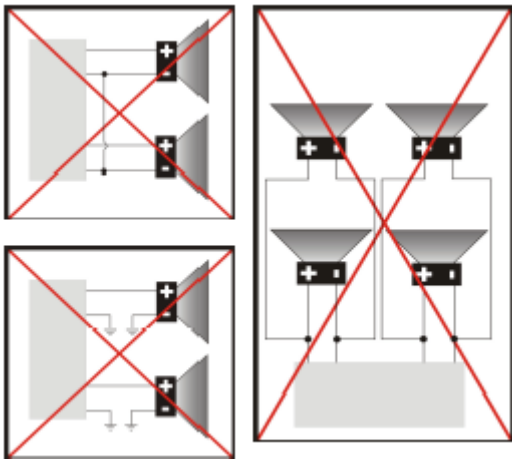

Botones

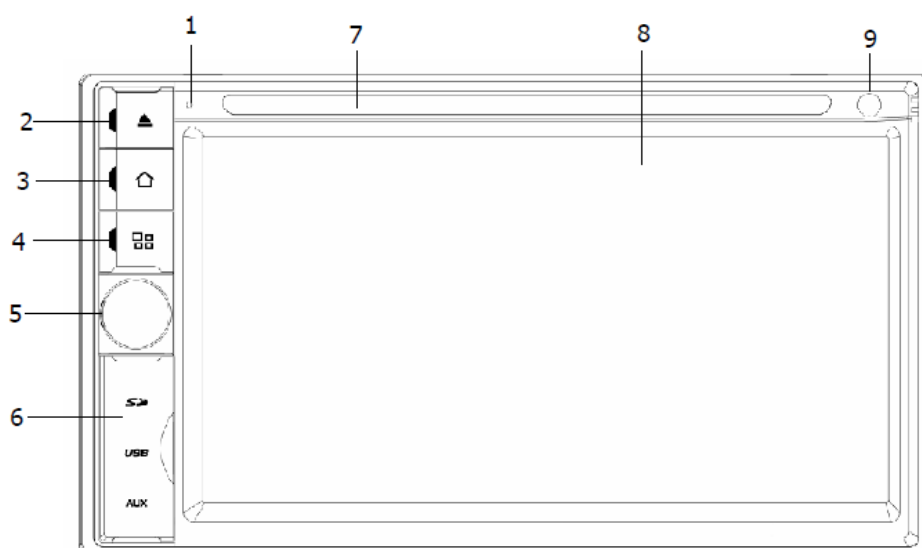

1. MIC

2. Botón EXPULSAR

Presiónelo para expulsar un disco. Si el disco no es retirado unos 10 segundos después de ser expulsado, será introducido de nuevo automáticamente.

3. BOTÓN INICIO

Presione el botón de inicio para volver al menú principal.

4. BOTÓN FUENTE

Presione el botón de fuente para cambiar el modo.

5. ENCENDIDO / Botón MUTE / VOL

Presiónelo para encender la unidad. Manténgalo presionado durante 2 segundos para apagar la unidad. Presiónelo brevemente para silenciar la unidad (mute). El sonido será silenciado en todos los conectores de salida de audio.

Presione la rueda VOL para encender la unidad, manténgala presionada durante 2 segundos para apagarla.

Gire la rueda VOL para subir o bajar el volumen.

6. USB/SD/AUX

La función USB es sólo para la reproducción de archivos multimedia. Introduzca un USB en esta ranura y la unidad empezará a leer y reproducir automáticamente. *Formatos de Archivos de Audio Admitidos: MP3, WMA.

La ranura de tarjeta SD es sólo para reproducción de archivos multimedia. Introduzca una TARJETA SD en esta ranura y la unidad empezará a leer y reproducir automáticamente. *

Formatos de Archivos de Audio Admitidos: MP3, WMA.

Introduzca el conector Aux en la toma Aux-In marcada en el panel frontal.

7. Ranura DISCO

8. Pantalla

La pantalla LCD muestra información durante la operación de la unidad.

9. Sensor Remoto

Ventana de recepción de señal de control remoto. Distancia máxima de 6-8 metros, 45 grados.

Mando a Distancia

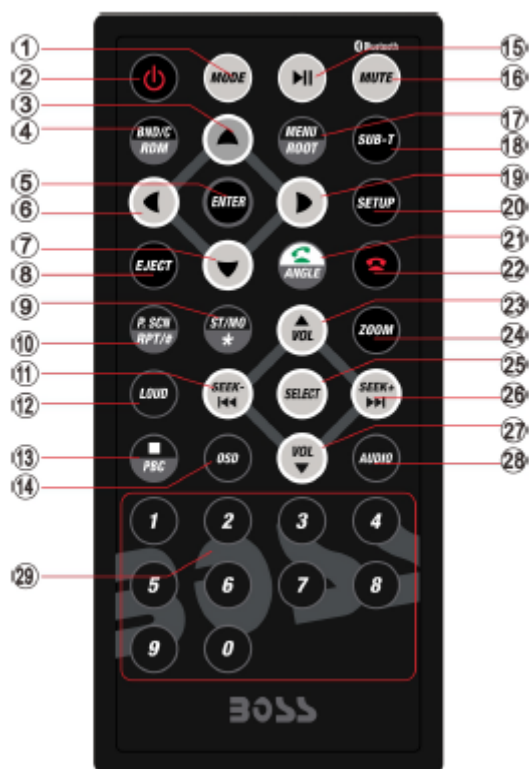

- 1: MODE
- 2: ENCENDIDO
- 3: ARRIBA
- 4: BAND/RANDOM/CLEAR
- 5: ENTER
- 6: IZQUIERDA
- 7: ABAJO
- 8: EJECT
- 9: STEREO/MONO/*
- 10: P.SCAN/REPEAT/#
- 11: SEEK-/ATRÁS
- 12: LOUD
- 13: STOP/PBC
- 14: OSD
- 15: PLAY/PAUSE
- 16: MUTE/BLUETOOTH
- 17: MENU/ROOT
- 18: SUBTÍTULOS
- 19: DERECHA
- 20: SETUP
- 21: MARCAR/ÁNGULO
- 22: COLGAR
- 23: SUBIR VOLUMEN
- 24: ZOOM
- 25: SELECCIONAR
- 26: SEEK+/ADELANTE
- 27: BAJAR VOLUMEN
- 28: AUDIO
- 29: TECLADO NUMÉRICO

1. Botón MODE

Presiónelo para seleccionar el modo: radio, disco (si hay un disco en la unidad), USB (si hay un dispositivo USB en la unidad), SD (si hay una tarjeta SD/MMC en la unidad), Bluetooth, Aux-In.

2. Botón ENCENDIDO

Encender o apagar.

3. Botón ARRIBA

Presiónelo para mover el cursor hacia arriba.

4. Botón BAND / RDM / CLEAR

En modo radio, presiónelo para cambiar la banda de radio en la secuencia FM1 → FM2 → FM3 → AW1 → AW2. En modo DVD, presiónelo para reproducir aleatoriamente. En modo Bluetooth, presiónelo brevemente para borrar un dígito del teléfono, presiónelo de forma mantenida para eliminar todo el número de teléfono.

5. ENTER

Presiónelo para confirmar su selección.

6. Botón IZQUIERDA

Presiónelo para mover el cursor a izquierda.

7. Botón ABAJO

Presiónelo para mover el cursor hacia abajo.

8. Botón EJECT

Presiónelo para expulsar el disco.

9. Botón STEREO / MONO / *

Presiónelo para cambiar la radio entre sonido estéreo o mono. En modo Bluetooth, presiónelo para introducir un símbolo.

Mando a Distancia

10. Botón P.SCN / RPT /

En modo DVD, presiónelo para repetir en REP 1 => REP Title => REP ALL.

En modo SD/USB, presiónelo para repetir en REP 1 => REP Dir => REP ALL.

En modo radio, PS (explorar presintonías): Presiónelo para explorar todas las presintonías de la memoria de la banda en que se encuentre y permanecer en cada estación durante 5 segundos.
AS (Guardado Automático): presiónelo de forma mantenida para guardar automáticamente las estaciones con buena recepción.

En modo Bluetooth, presiónelo para introducir el símbolo #.

11. Botón ⏮ /SEEK -

En modo DVD, presione el botón ⏮ para saltar a la pista anterior, manténgalo presionado durante dos segundos para activar la búsqueda en retroceso rápido (REW) en una pista.

En modo radio, presione de forma mantenida el botón ⏮ para seleccionar automáticamente una estación hacia atrás, vuelva a pulsarlo para detener la selección de estación. El botón ⏮ hace bajar la frecuencia.

12. LOUD

Presiónelo para activar o desactivar la sonoridad.

13. Botón STOP / PBC

Presiónelo para detener la reproducción en la posición actual, vuelva a presionarlo para detenerlo por completo e ir al principio. Presione el botón play/pause para reproducir.

14. Botón OSD

En modo DVD, presiónelo para mostrar la información del disco reproducido.

15. Botón PLAY / PAUSE

En modo DVD/USB/SD, presiónelo para pausar la reproducción, vuelva a presionarlo para reanudarla.

16. Botón Mute / Botón Bluetooth

⊗ : Presiónelo brevemente para silenciar el sonido, vuelva a presionarlo para reactivarlo.

Presiónelo de forma mantenida para acceder al modo Bluetooth (Manos libres).

17. Botón MENU / ROOT

Presiónelo para mostrar el menú principal, en modo DVD, presiónelo de forma mantenida para acceder al menú de título (Sólo disponible si el disco DVD contiene menú de título).

18. Botón SUBTÍTULOS

Presiónelo para elegir el idioma de subtítulos (Sólo si el disco tiene la opción de subtítulos).

19. Botón DERECHA

Presiónelo para mover el cursor a derecha.

20. Botón SETUP

Presiónelo en modo DVD para acceder al menú de ajustes, vuelva a presionarlo para reanudar la reproducción.

21. Botón Marcar / Botón ÁNGULO

En modo DVD, presiónelo repetidamente para cambiar el ángulo de visualización (Sólo disponible si el archivo de DVD o el disco DVD grabados contienen esta opción).

En modo Bluetooth, presiónelo para realizar una llamada tras introducir un número de teléfono o para aceptar una llamada entrante.

22. Botón COLGAR

En modo Bluetooth, presiónelo para rechazar una llamada entrante o colgar durante una llamada.

23. Botón SUBIR VOLUMEN

Presiónelo para subir el volumen.

24. Botón ZOOM

En modo DVD, presiónelo para acercar o alejar la imagen en la secuencia zoom 2-> zoom 3-> zoom 4-> zoom 5-> zoom 1/2 -> zoom 1/3 -> zoom 1/4 -> zoom off.

25. Botón SELECT

Presiónelo para acceder al menú de ajustes del EQ, presione el cursor arriba/abajo para elegir un elemento, y los botones izquierda/derecha para establecer el elemento. Vuelva a presionar el botón *select* para salir del menú.

Mando a Distancia

26. Botón ►► / SEEK +

En modo DVD, presione el botón ►► para saltar a la pista siguiente, manténgalo presionado durante dos segundos para activar la búsqueda en avance rápido (FF) en una pista.

En modo radio, presione de forma mantenida el botón ►► para seleccionar automáticamente una estación hacia adelante, vuelva a pulsarlo para detener la selección de estación. El botón ►► hace subir la frecuencia.

27. Botón BAJAR VOLUMEN

Presiónelo para bajar el volumen.

28. AUDIO

En modo DVD, presiónelo para seleccionar el idioma de audio.

29. TECLADO NUMÉRICO

En modo radio, seleccione la banda deseada entre 1-6. En modo DVD, seleccione pista.

En modo Bluetooth, presiónelo para introducir un número de teléfono, presione de forma mantenida el número 0 para introducir un símbolo +.

Notas:

- La distancia podrá variar según el brillo de la luz ambiente.
- Si el mando a distancia no es usado durante un largo período de tiempo, retire la pila para evitar posibles daños por fugas en la pila y corrosión.
- No coloque ningún objeto entre el mando a distancia y el sensor en la unidad.
- No deje caer el mando a distancia al suelo, podría dañarlo y tener que repararlo.
- No use el mando a distancia de esta unidad al mismo tiempo que el de otro equipo, podría interferir causando un funcionamiento incorrecto.
- La batería suele durar alrededor de un año aunque dependerá del uso que se le dé al mando a distancia. Si el mando a distancia no funciona aunque sea usado cerca de la unidad, sustituya la pila por una nueva de la misma marca y use sólo pilas de litio tipo CR2025 (3V).
- Deseche las pilas agotadas respetando las regulaciones gubernamentales locales.
- No cortocircuite, desmonte, caliente ni deseche la pila en el fuego.
- Mantenga la pila lejos del alcance de los niños. En caso de ser tragada, acuda inmediatamente a un médico.

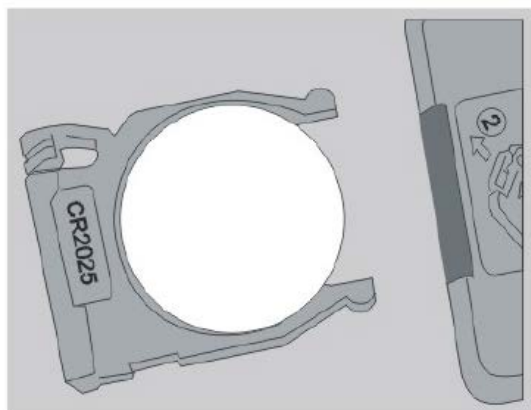
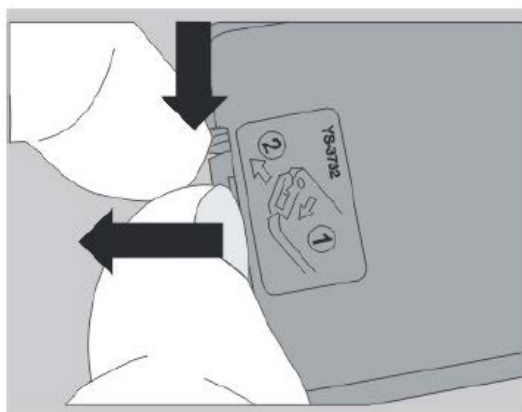

Menú Principal

La mejor forma de familiarizarse con el programa es explorar cada pantalla con detenimiento, y conocer cómo moverse de una a otra. Lea este capítulo como guía.

La unidad se inicia mostrando el menú principal.

Esta es la raíz en la jerarquía de pantallas, podrá acceder fácilmente a todas las funciones pulsando los botones de la pantalla táctil.

Pulse los iconos para acceder al modo deseado. Deslice la pantalla a izquierda y derecha para cambiar entre las 3 páginas de menú.



Página 1



Página 2

Operación de Radio

Para iniciar la radio, pulse el botón de radio en la pantalla de menú principal.



Tóquelo para seleccionar manualmente estación hacia atrás, toque y mantenga pulsado este icono para seleccionar estación hacia atrás automáticamente.



Tóquelo para seleccionar manualmente estación hacia adelante, toque y mantenga pulsado este icono para seleccionar estación hacia adelante automáticamente.



Tóquelo para seleccionar FM1 → FM2 → FM3.



Tóquelo para seleccionar AM1 → AM2.



Tóquelo para seleccionar estación hacia adelante automáticamente. Vuelva a tocarlo para detener la selección de estación.



Tóquelo para seleccionar estación hacia atrás automáticamente. Vuelva a tocarlo para detener la selección de estación.



Toque este botón para activar o desactivar la función Local.



Toque este botón para seleccionar recepción de sonido mono.



Toque este botón para explorar las estaciones desde 1-6. Tóquelo de forma mantenida para guardar las estaciones con buena recepción automáticamente y explorar cada estación durante unos 5 segundos.



Toque este botón para ir al modo ajustes.



Toque este botón para ajustar el brillo del panel TFT.



Toque este botón para volver al menú principal.



Toque este botón para ir a ajustes del EQ.

Operación de DVD

Reproductor DVD

Para iniciar el reproductor DVD, pulse el botón DVD en la pantalla del menú principal.

Menú de Pantalla Táctil



No verá ningún botón durante la reproducción de DVD, los botones aparecerán cuando pulse sobre la pantalla TFT. Pulse la pantalla de nuevo para ocultar los botones, deslícese por la barra inferior de la pantalla para cambiar entre las 2 páginas siguientes.

Notas:

1. El reproductor DVD iniciará automáticamente la reproducción al introducir un disco DVD.
2. Por la seguridad del conductor, se recomienda no visualizar vídeo mientras el vehículo esté en movimiento.
3. El reproductor DVD no sólo reproducirá vídeo, también archivos de imagen y música.



Tóquelo para acceder al menú de la página anterior/siguiente.



Tóquelo para saltar a la pista anterior.



Tóquelo para pausar/reproducir.



Tóquelo para saltar a la pista siguiente.



Tóquelo para seleccionar la pista de sonido en la secuencia de mono L => mono R => auto L => auto R => estéreo.



Tóquelo para elegir el brillo.



Acerca o aleja la imagen en la secuencia de x2 x3 x4 x5 x1/2 x1/3 x1/4



En modo DVD, al tocarlo se selecciona Repetir 1 => Repetir título => Repetir todo.
En modo VCD, tóquelo para seleccionar REP 1 => REP DIR => REP ALL.



Tóquelo para activar o desactivar la reproducción aleatoria.



Tóquelo para ir a modo EQ.



Seleccione el idioma de subtítulos.



Tóquelo para ajustar el brillo de pantalla del panel TFT.



Tóquelo para ir a Ajustes.



Presiónelo para seleccionar título (sólo con archivos que contienen muchos archivos)













Presiónelo para seleccionar archivo.



En modo VCD, tóquelo para activar o desactivar PBC.

Operación USB / SD

Cuando un archivo de USB o tarjeta SD es reproducido (música, vídeo, foto), la pantalla mostrará la siguiente interfaz:

-  Presiónelo para repetir REP 1=>REP DIR=>REP ALL
-  Presiónelo para saltar a la pista anterior.
-  Botón play/pause. Presiónelo para pausar la pista, vuelva a presionar para reanudar la reproducción.
-  Presiónelo para saltar a la pista siguiente.
-  Presiónelo para seleccionar archivo.
-  Presiónelo para seleccionar título (sólo con archivos que contienen archivos)
-  Presiónelo para reproducir pista aleatoriamente.
-  Gira la imagen en la secuencia de x90 x180 x270.
-  Acerca o aleja la imagen en la secuencia de x2 x3 x4 x5 x1/2 x1/3 x1/4
-  Cambia la dirección de reproducción de la imagen

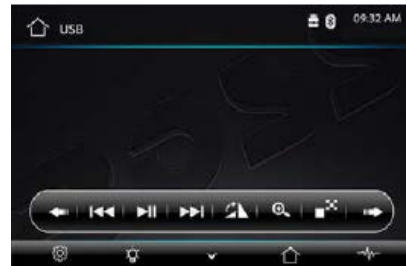
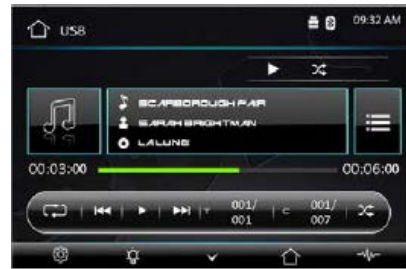

Operación de Ajustes

Control de Ajustes

Su dispositivo tiene los ajustes de sistema por defecto, puede personalizar los ajustes para adaptarlos a sus necesidades. Una vez cambiados los ajustes, los nuevos ajustes se mantendrán hasta que los cambie de nuevo. Para iniciar la configuración, pulse Ajustes en el menú principal.

Control General



Idioma OSD	: seleccionar Inglés / Español
Fondo	: seleccionar y cambiar la configuración del fondo
Ajustar Panel	: calibrar el panel táctil
Área de Radio	: seleccionar área de radio, entre Europa – USA – América del Sur – Rusia – Asia
Hora y Calendario	: ajustes de hora y fecha
SWC	: programa el Control de Volante
Sonido de Botones	: activar o desactivar el tono de los botones
Pantalla Standby	: activar o desactivar pantalla standby
Versión	: le muestra la versión de firmware
Restaurar Por Defecto	

Operación de Ajustes

Pulse el botón Fondo para configurar el fondo

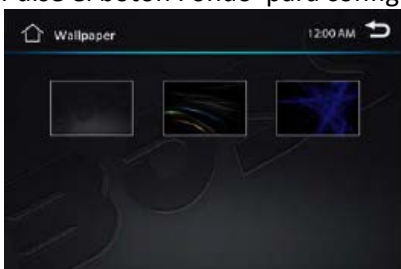

Pulse el botón Ajustar Panel para configurar los toques en el panel



Pulse el centro de **+** y mantenga durante al menos 2 segundos, tras pulsar cinco puntos, se mostrará OK en la imagen. Presione OK para salir del modo calibración.

Pulse el botón ajustes de tiempo para configurar el tiempo



Hay 3 cables para la función SWC, conecta a SWC1 (blanco), SWC2 (Marrón), GND (Negro)

Pulse SWC para programar SWC



- 1) Compruebe primero si el vehículo tiene botón de volante.
- 2) El volante y la unidad deben estar conectados en la línea.
- 3) Manteniendo presionado el botón en el volante y el correspondiente botón en la interfaz SWC, se mostrará el ajuste finalizado. Cuando la configuración de todos los botones del volante y el botón correspondiente en la interfaz SWC esté completa, podrá usar los botones del volante para operar la unidad. Por ejemplo, en modo radio, presione el botón **◀◀** o **▶▶** para buscar estación hacia atrás o adelante; en modo DVD, presione el botón **◀◀** o **▶▶** para seleccionar la pista anterior o siguiente y activar la búsqueda en retroceso rápido (REW) o avance rápido en una pista, presione VOL+ o VOL- para ajustar el volumen.

Notas:

1. El botón "Enter" y el botón "reset" no se incluyen en el volante, presione el botón "enter" para confirmar la selección, presione el botón "reset" para borrar la selección anterior.
2. La restricción de uso del SWC es el voltaje que entre los botones adyacentes esté por encima de 0.2V pudiendo ser identificado.

Menú Configuración DVD



Idioma Audio	: seleccionar idioma deseado
Idioma Subtítulos	: seleccionar idioma deseado
Idioma Menú	: seleccionar idioma deseado
Contraseña	
Clasificación	

Operación de Ajustes



[1]. Ajustes de Idioma de Subtítulos:

Con esta opción puede seleccionar el idioma preferido para los subtítulos. Cuando el idioma seleccionado esté grabado en el disco, este idioma se mostrará automáticamente. Si no, se mostrará el primer idioma guardado en el disco.

[2]. Ajustes de Idioma de Audio:

Con esta opción puede seleccionar el idioma preferido para la salida de audio. Cuando el idioma seleccionado esté grabado en el disco (no todos los discos contienen grabados múltiples idiomas) este idioma será reproducido automáticamente. Si no, se reproducirá el primer idioma guardado en el disco.

[3]. Ajustes de Idioma de Menú DVD:

Con esta opción puede seleccionar el idioma preferido para el menú de disco. Cuando el idioma seleccionado esté grabado en el disco, este idioma será seleccionado automáticamente. Si no, se mostrará el primer idioma guardado en el disco.

Control de Sonido

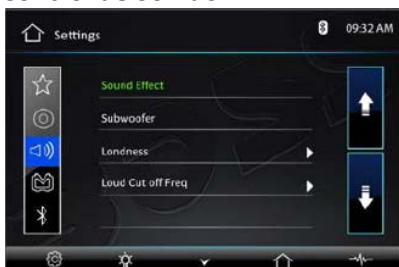

Efecto de Sonido
Subwoofer
Sonoridad : on / off
Frecuencia Corte Sonoridad :

Pulse el botón Efecto de Sonido para mostrar la siguiente interfaz

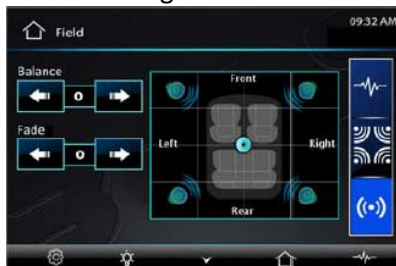

EQ : seleccione Usuario – Classic – Rock – Pop – Jazz – Electric – Flat

Restaurar

Tipo de TV

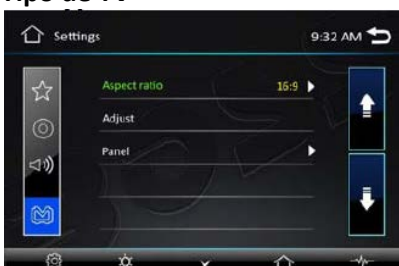

Aspecto: seleccione 4:3PS/ 4:3LB/ 16:9
Ajuste : ajuste brillo/contraste/tono/saturación/nitidez de pantalla
Panel : ajustes de tiempo de luz de fondo

Establezca el modo de pantalla TFT en el formato apropiado:

Hay disponibles tres formatos de pantalla: Normal/PS(4:3 Pan Scan) y Normal/LB(4:3 Letterbox)

Los diferentes formatos de disco mostrarán diferentes imágenes según la configuración y el tamaño de la pantalla utilizada.

Nota: el ancho 16:9 adicional sólo es para reproductor DVD.

Operación de Ajustes

Bluetooth



Conexión Auto : seleccionar on/off

Respuesta Auto : seleccionar on/off

Subwoofer

Conecte el subwoofer a la unidad usando la salida sub (ver diagrama eléctrico), pulse menú en la pantalla para acceder a los ajustes del menú principal y seleccione menú ajustes. Seleccione sonido y configure el subwoofer en ON para habilitarlo.

Estacionamiento

Cuando el coche esté detenido y accionado el freno de estacionamiento, la pantalla podrá mostrar imagen de vídeo, de lo contrario no podrá hacerlo.

Cámara de Visión Trasera

Esta unidad está equipada con salida de cámara de visión trasera. La cámara se utiliza para visualizar la situación detrás del vehículo cuando se da marcha atrás.

Conecte su cámara de visión trasera a la entrada de vídeo de marcha atrás. Conecte el cable de retroceso para la marcha atrás del coche con la luz de marcha atrás. La imagen de la cámara de visión trasera se habilitará cuando dé marcha atrás.

Operación Bluetooth

Para acceder al modo Bluetooth, puede pulsar el icono Bluetooth en el menú principal o mantener presionado el botón mute/Bluetooth en el mando a distancia, o presionar el botón modo en el mando a distancia.

Pulse el botón de llamada  para usar las funciones de teléfono.

Pulse el botón de música  para iniciar el reproductor de música Bluetooth.

Modo Vinculación

La primera vez que use el modo Bluetooth, necesitará vincular el teléfono móvil en primer lugar.

Cuando no se ha vinculado un teléfono a la unidad, el icono BT y la marca de vinculación parpadearán en el panel.

Cuando la unidad se haya conectado a un teléfono, el icono BT se activará y el nombre del teléfono móvil (si está disponible) se mostrará en el panel.

Siguiendo el manual de vinculación del dispositivo móvil, tras buscar un nuevo dispositivo (Nombre amistoso de BT: Boss Audio BV9358B), selecciónelo, introduzca la contraseña "0000" y confirme con OK, la vinculación de dispositivo quedará finalizada.

El nombre del teléfono quedará disponible en el panel tras finalizar la vinculación. Indica que el dispositivo está conectado y listo para la comunicación vía Bluetooth.

Conexión – Desconexión Auto



Al encender la unidad, el último teléfono vinculado será conectado al dispositivo vía Bluetooth automáticamente. La unidad puede conservar cinco nombres de teléfonos. Pulse  para borrarlos a partir del primer teléfono vinculado. Si desea desactivar la conexión Bluetooth, desactive la función Bluetooth del teléfono o pulse el nombre del teléfono en la lista, vuelva a pulsarlo para volver a conectarlo.



Operación Bluetooth

Botón llamada



Pulse el botón de llamada para acceder al modo llamada.

En modo llamada, la unidad puede ser usada como teléfono, realizando y recibiendo llamadas gracias al Bluetooth, simplemente pulsando el número de teléfono y el botón  para realizar una llamada, y el botón  para colgar.

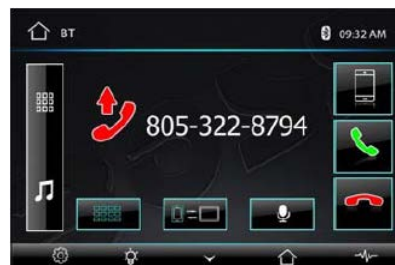
- 1) Pulse el botón borrar brevemente para eliminar un dígito incorrecto. Pulse el botón borrar o presione el botón RDM/C en el mando a distancia durante 3-4 segundos para eliminar todos los dígitos.
- 2) Pulse el botón  durante 3-4 segundos, el dispositivo llamará automáticamente al último número marcado.
- 3) El volumen se operará por separado durante la llamada.



Transferencia de Voz

Durante una llamada, puede cambiar de modo Bluetooth a teléfono pulsando el botón de transferencia , para volver a poner la llamada en modo Bluetooth, vuelva a presionar el botón de transferencia .

Nota: la agenda sólo admite caracteres occidentales, los caracteres diferentes se mostrarán como "+, * o #".

Modo Música (A2DP)

Pulse el botón de música para escuchar música en modo Bluetooth.

Pulse el botón 'música' en el menú principal de Bluetooth. Puede seleccionar la operación con las teclas anterior, play/pause, stop y siguiente.

Reproductor de Música A2DP (Perfil de Distribución de Audio Avanzado)

A2DP es una función que permite recibir la señal de frecuencia de audio desde un teléfono móvil, amplificada por el sonido del coche y reproducida a través de los altavoces del mismo. Aviso: su teléfono móvil deberá admitir A2DP.

Pulse los botones en la pantalla como se muestra, o presione los botones correspondientes (pause/play, stop, anterior/siguiente) en el mando a distancia para reproducir, pausar, o reproducir el archivo de música anterior o siguiente.



Aux-in

MODO Aux-In

Para iniciar el modo Aux-In, pulse el icono Aux-In en la pantalla de menú principal. Conecte la fuente de la señal de audio externa a esta unidad y se mostrará "REPRODUCIENDO".

Nota: Aux-in no admite vídeo. Se mostrará "SEÑAL NO DETECTADA" si no hay entrada de señal de audio. Presione el icono  para volver al menú principal.



Notas sobre el Disco

- ◇ Para visualizar vídeos, el cable de estacionamiento debe estar conectado y el vehículo detenido.

Manipulación de discos

Manipulación

Sostenerlo con
dos manos



Sostenerlo con
una mano



- No use discos dañados (agrietados o deformados).
- No raye la superficie con señal ni deje que se ensucie.
- No pegue papel o adhesivos a los discos. El reproductor podría resultar dañado ante presencia de pegamento expuesto, etc., en los discos.
En particular, en los discos alquilados se suelen añadir etiquetas. Compruebe con cuidado la presencia de pegamento expuesto antes de usar estos discos.



Almacenamiento de discos

- Coloque siempre los discos en su estuche y almacénelos en vertical.
Evite el almacenamiento de discos en lugares cálidos o húmedos, lugares expuestos a la luz solar directa o donde la temperatura sea extremadamente baja.
- Lea con detenimiento todas las precauciones incluidas en los discos.

Limpieza de discos

- Las huellas o polvo en los discos puede reducir la calidad de imagen o sonido. Retírelo limpiando cuidadosamente el disco desde el centro hacia los bordes con un paño suave.



- No use bencina, disolvente u otros productos químicos volátiles. Tampoco use spray para discos ni spray antiestático.
- Recomendamos limpiar los discos usando los set de limpieza vendidos por separado.
- Para la suciedad difícil, aplique agua a un paño suave, escúrralo a fondo, limpie la suciedad, a continuación limpie el disco con un paño seco.

Discos con formas irregulares

Los discos con formas irregulares (de corazón, hexagonales, etc.) no pueden ser reproducidos en este reproductor, podrían dañarlo.

Nunca use estos discos.



Diagnóstico y solución de problemas

	Problema	Causa	Solución
General	No se enciende (no produce sonido)	El fusible está fundido	Sustituya el fusible por uno del mismo amperaje. Si el fusible se vuelve a fundir, consulte con la tienda donde realizó la compra
		Cableado erróneo	Consulte con su proveedor local
	No emite sonido al operar la unidad con amplificadores o antena de potencia añadidos	El cable de la antena de potencia está cortocircuitado a tierra, requiere excesiva corriente o distancia con los amplificadores o la antena de potencia	1. Apague la unidad
			2. Retire todos los cables unidos al cable de la antena de potencia, compruebe cada cable en busca de posibles cortocircuitos a tierra usando un medidor de ohm
	No pasa nada al presionar los botones. La pantalla no es precisa	La unidad necesita ser reseteada	Use un lápiz o palillo de dientes, presione y suelte el botón Reset
Los conectores del panel o la unidad principal están sucios		Limpie la suciedad con un paño suave humedecido con alcohol de limpieza	
CD	Sonido defectuoso justo tras el encendido	Compact disc sucio	Limpie el compact disc sin provocar ralladuras
		Compact disc profundamente rayado o deformado	Sustituya el compact disc por uno sin ralladuras
	Sonido defectuoso justo tras el encendido	Se han formado gotitas en la lente interna al estacionar el vehículo en un lugar húmedo	Deje que se seque durante aproximadamente 1 hora encendido

Diagnóstico y solución de problemas

Problema	Causa	Solución
Ausencia de energía	El arranque del coche está apagado	Si la alimentación de energía está adecuadamente conectada a las partes del vehículo coloque el interruptor de arranque en "ACC"
	El fusible está fundido	Sustituya el fusible
El disco no puede ser cargado	Hay un disco en el interior del reproductor	Retire el disco del reproductor y ponga uno nuevo en la dirección apropiada
El disco no puede ser leído	Se está introduciendo el disco al revés	Introduzca el compact disc con la etiqueta hacia arriba
	Compact disc extremadamente sucio o defectuoso	Limpie el disco o intente reproducir uno nuevo
	Temperatura demasiado alta en el interior del coche	Enfríe hasta que la temperatura ambiente vuelva a ser normal
Ausencia de sonido	Volumen al mínimo	Ajuste el volumen al nivel deseado
	Cableado conectado de forma incorrecta	Compruebe la conexión del cableado
Las teclas no funcionan	El microordenador integrado no opera correctamente por el ruido	Presione el botón de encendido durante unos 10 segundos para resetear la unidad
	El panel frontal no está correctamente fijado	
Saltos en sonido	El ángulo de instalación es superior a 30 grados	Ajuste el ángulo de instalación a menos de 30 grados
	El disco está extremadamente sucio o defectuoso	Limpie el compact disc/ intente reproducir uno nuevo
La radio no funciona, la selección automática de estación de radio no funciona	El cable de antena no está conectado, las señales son muy débiles	Introduzca el cable de antena firmemente y seleccione una estación manualmente

Especificaciones Generales

General	
Alimentación	11~16V DC
Consumo eléctrico	Máx. 10 A
Salida máxima de potencia	80W x 4 canales (máx)
Formatos compatibles	DVD ±R/RW Video, CD ±R/RW Audio & Video
Dimensiones (Anchura x Profundidad x Altura) / peso	6'5" x 7.0" x 3.9" /4.6 Libras (2 kg)
Rango de temperatura de trabajo	-4 °F -- +140 °F (-15 °C-- + 60 °C)
Función ESP	10 seg. para Audio CD, 120 seg. para MP3
Pantalla TFT	
Tamaño pantalla	6.2 pulgadas
Resolución	800*480 píxeles
Aspecto	4:3/16:9
Brillo	460 cd/m ²
Contraste	500:1
Radio FM	
Rango de frecuencia (Europa)	FM:87.5 – 108MHz (Paso 50KHz)
Rango de frecuencia (América)	FM:87.5 – 107.9MHz (Paso 200KHz)
Rango de frecuencia (Asia)	FM:87.5 – 108MHz (Paso 100KHz)
Rango de frecuencia (América del Sur)	FM:87.5 – 108MHz (Paso 100KHz)
Rango de frecuencia (Rusia)	FM:87.5 – 108MHz (Paso 50KHz) 65-74MHz (Paso 30KHz)
Presintonías	18
Radio AM (MW)	
Rango de frecuencia (Europa)	AM:522-1620(Paso 9KHz)
Rango de frecuencia (América)	AM:530-1710(Paso 10KHz)
Rango de frecuencia (Asia)	AM:531-1602(Paso 9KHz)
Rango de frecuencia (América del Sur)	AM:520-1710(Paso 10KHz)
Rango de frecuencia (Rusia)	AM:522-1620(Paso 9KHz)
Presintonías	12
Especificaciones de Audio	
Respuesta en frecuencia	20 Hz-20 KHz
Sistema TV Color	Sistema Color NTSC/PAL
Interfaz USB	
Tipo USB	USB 2.0 full speed
Formatos admitidos	MP3, WMA, MPEG1, MPEG2, AVI

Las especificaciones están sujetas a cambios sin previo aviso, masa y dimensiones son aproximadas.

USER'S MANUAL

BY9358B

BLUETOOTH® | DVD/MP3/CD AM/FM RECEIVER

BOSS[®]
AUDIO SYSTEMS

BOSS Audio Systems

3451 Lunar Court • Oxnard, CA 93050

www.bosssaudio.com | 805.322.8794

tech support: www.bosssaudio.com/support/technical-support



0118

Patent Office: Patent trademarks of Apple, Inc. registered in the U.S. and other countries.
BOSS Audio Systems is a registered trademark of BOSS Audio Systems.
The Bluetooth trademarks and logos are registered trademarks owned by Bluetooth SIG, Inc. and any use of such marks by BOSS Audio Systems is under license.
Other trademarks and trade names are those of their respective owners.