

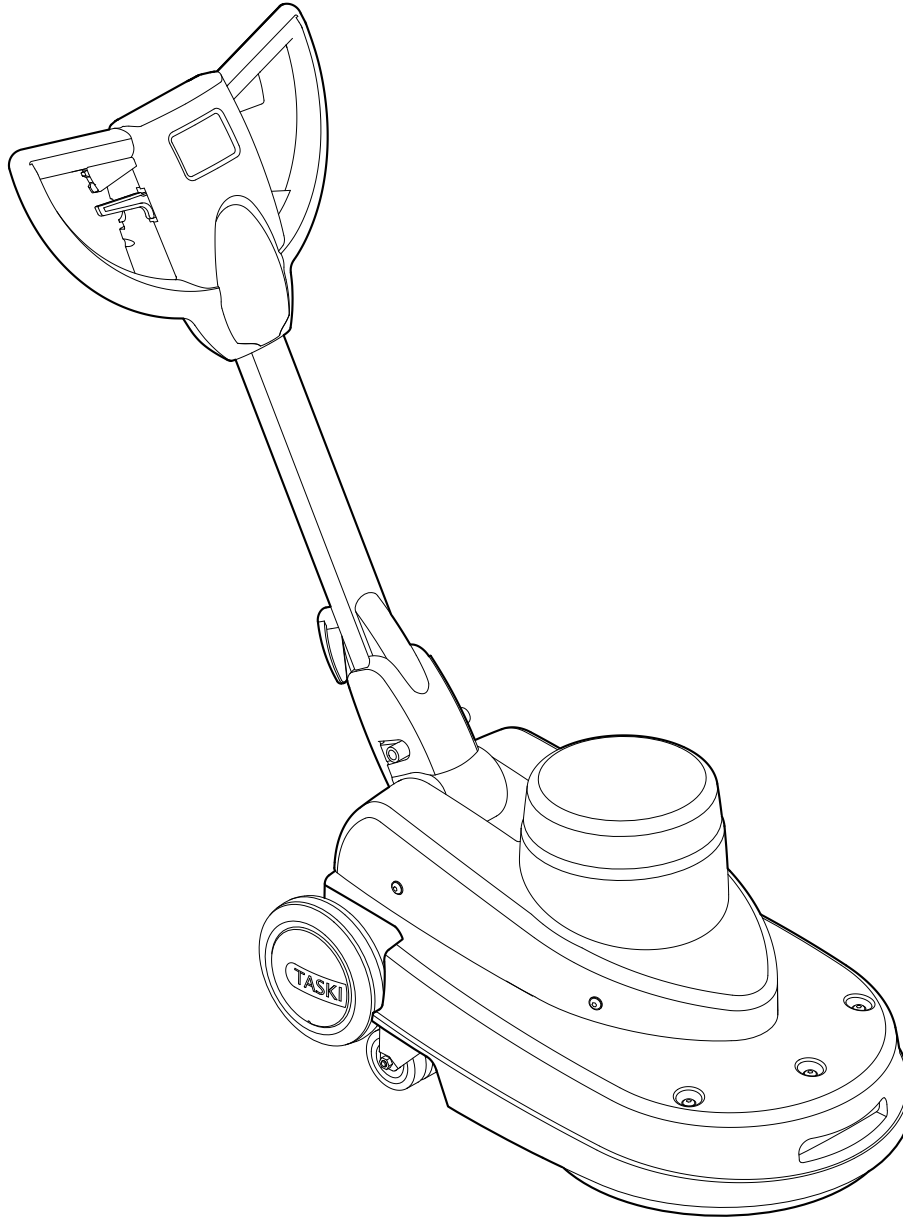

TASKI

ergodisc omni



BG 2	ET .53	IT ...103	PT .152	ZH .202
CS .11	FI ...61	LT ..111	RO .161	
DA .19	FR .69	LV .119	SK .170	
DE .27	GR 78	NL .127	SL ..178	
EN .36	HR .87	NO 135	SV .186	
ES .44	HU .95	PL .143	TR .194	

BG
CS
DA
DE
EN
ES
ET
FI
FR
GR
HR
HU
IT
LT
LV
NL
NO
PL
PT
RO
SK
SL
SV
TR
ZH



EO декларация за съответствие	EU Vaatimustenmukaisuusvakuutus	EUkonformitetserklæringen	ES vyhlášení o zhode
Prohlášení o shodě EU	Déclaration de conformité UE	Deklaracija zgodnosti EU	AB Uygunluk Beyanı
EU-overensstemmelseserklæring	EU izjava o skladnosti	Declaração de Conformidade da UE	Izjava o usaglašenosti sa standardima EU
EG-Konformitätserklärung	EK-megfelelőségi nyilatkozat	Declarație de conformitate	
Δήλωση συμμόρφωσης EK	Dichiarazione di Conformità UE	Заявление о соответствии стандартам ЕС	
EU Declaration of Conformity	EK atbilstības deklarācija		
EÜ vastavusdeklaratsioon	EB atitikties deklaracija	EU-konformitetsförklaringen	
Declaración de Conformidad UE	EU-conformiteitsverklaring	Izjava EU o skladnosti	

Product: **Single disc rotary for commercial use ergodisc omni**

Type: **43SHS**

Serial Number: **Refer to the rating label on the machine**

Trademark:



Manufacturer

Diversey Europe Operations B.V., De Boelelaan 32, NL - 1083 HJ Amsterdam

Produced by

Diversey Switzerland Production GmbH, Eschlikonerstrasse, 9542 Münchwilen TG, Switzerland



BG Декларираме, че посочените по-горе модели са произведени съгласно следните директиви и стандарти. При изменение на продукта, което не е съгласувано с нас, тази декларация губи своята валидност.

FR Nous déclarons par la présente que les modèles susmentionnés ont été fabriqués selon les directives et normes suivantes. Cette déclaration perd sa validité si le produit est modifié sans notre consentement.

PT Por este meio declaramos que os modelos acima mencionados foram fabricados de acordo com as seguintes diretivas e normas. Em caso de uma alteração do produto que não tenha sido autorizada por nós, esta declaração perde a sua validade.

CZ Tímto prohlašujeme, že výše uvedené modely byly vyrobeny ve shodě s následujícími směrnici a normami. V případě změny výrobku, která nebyla námi odsouhlasena, ztrácí toto prohlášení svou platnost.

HR Ovimе izjavljujemo da smo gore navedene modele proizveli prema sljedećim direktivama i normama. U slučaju neovlaštene izmjene proizvoda prestaje valjanost ove izjave.

RO Prin prezenta declarăm că modelele menționate mai sus, sunt produse în conformitate cu următoarele directive și norme. La o modificare a produsului care nu a fost aprobată de noi în prealabil, această declarație își pierde valabilitatea.

DA Hermed erklærer vi, at ovenstående modeller er blevet fremstillet i henhold til følgende retningslinjer og standarder. I tilfælde af ændringer af produktet, som vi ikke har godkendt, bortfalder gyldigheden af denne erklæring.

HU Ezennel kijelentjük, hogy a fent említett modellek az alábbi előírásoknak és szabványoknak megfelelően készültek. Amennyiben olyan módosítás történik a terméken, amelyet előzetesen nem egyeztettek velünk, akkor a jelen nyilatkozat érvényét veszti.

RU Настоящим мы заявляем, что указанные выше модели изготовлены в соответствии с требованиями следующих Директив и стандартов. В случае несогласованного с нами изменения изделия настоящее заявление становится недействительным.

DE Hiermit erklären wir, dass die oben erwähnten Modelle gemäß den folgenden Richtlinien und Normen hergestellt wurden. Bei einer nicht mit uns abgestimmten Änderung des Produktes verliert diese Erklärung ihre Gültigkeit.

IT Con la presente dichiariamo che i modelli citati sopra sono stati realizzati conformemente alle seguenti norme e direttive. In caso di modifica del prodotto senza la nostra autorizzazione, questa dichiarazione non sarà più valida.

SL Izjavljamo, da so bili zgoraj navedeni modeli izdelani v skladu z navedenimi smernicami in normami. V primeru spremembe izdelka, ki ni bila potrjena z naše s strani, ta izjava ni več veljavna.

EL Με την παρούσα δηλώνουμε ότι τα παραπάνω αναφερόμενα μοντέλα έχουν κατασκευαστεί σύμφωνα με τις ακόλουθες Οδηγίες και τα ακόλουθα πρότυπα. Σε περίπτωση τροποποίησης του προϊόντος χωρίς τη συγκατάθεσή μας, η παρούσα δήλωση θα καταστεί άκυρη.

LV Ar šo apliecinām, ka iepriekš minētie modeļi ir izgatavoti atbilstoši šādām direktīvām un normatīviem. Ja tiek veikta ar mums nesaskaņota izstrādājuma izmaiņšana, šī deklarācija nav derīga.

SK Týmto vyhlasujeme, že uvedené modely boli vyrobené v zhode s nasledujúcimi smernicami a normami. V prípade zmeny výrobku, ktorá s nami nebola konzultovaná, stráca toto vyhlásenie svoju platnosť.

ET Käesolevaga kinnitame, et ülalpool nimetatud mudelid on toodetud vastavuses järgmistele direktiivide ja standarditega. Käesolev kinnitus kaotab kehtivuse, kui toodet muudetakse meiega kooskõlastamata.

LT Pareiškiamo, kad minėti modeliai buvo pagaminti vadovaujantis nurodytomis direktyvomis ir standartais. Ši deklaracija netenka galios, jei gaminys pakeičiamas nesuderinus jo pakeitimų su mumis.

SV Härmed förklarar vi att ovan nämnda modell uppfyller följande riktlinjer och normer. Vid av oss ej godkända ändringar på produkten upphör denna förklaring att gälla.

EN We herewith declare that the aforementioned models were manufactured in accordance with the following guidelines and standards. In the event of a product amendment which was not cleared by us, this declaration shall no longer be valid.

NL Hiermee verklaren we dat de hierboven vermelde modellen in overeenstemming met de volgende richtlijnen en normen worden vervaardigd. In geval van een niet met ons overeengekomen wijziging van het product, verliest deze verklaring haar geldigheid.

TR Yukarıda belirtilen modellerin aşağıdaki yönergeleri ve standartlara uygun olduğunu beyan ederiz. Üründe yapılan herhangi bir değişiklik bu beyanı geçersiz kılar.

ES Por la presente, declaramos que los modelos arriba indicados fueron fabricados conforme a las siguientes directivas y normas. En caso de realizar una modificación no autorizada por nosotros, esta declaración pierde su validez.

NO Vi erklærer herved at de ovennevnte modellene er produsert iht. følgende retningslinjer og standarder. Ved endringer av produkter som ikke er godkjent fra oss, bortfaller denne erklæringen.

YU Ovim putem izjavljujemo da su gore navedeni modeli proizvedeni u skladu sa sledećim smernicama i standardima. U slučaju izmena na proizvodu koje nisu dogovorene s nama, ova izjava ne važi.

FI Täten vakuutamme, että yllä mainitut mallit on valmistettu seuraavien direktiivien ja normien mukaisesti. Mikäli tuotetta muutetaan ilman meidän antamaa lupaa, tämä ilmoitus lakkaa olemasta voimassa.

PL Niniejszym deklarujemy, że wyżej wymienione modele zostały wyprodukowane zgodnie z niżej wymienionymi dyrektywami i normami. W przypadku dokonania nieuzgodnionych z nami zmian w produkcji niniejsza deklaracja traci ważność.

Applicable EU Directives:

Directive 2006/42/EC | Directive 2014/30/EU

Harmonised standards:

EN 60335-1: 2012+A11:2014 / EN 60335-2-67: 2012 / EN 62233: 2008 / EN 55014-1: 2006+A1: 2009+A2: 2011 / EN 55014-2: 1997+A1: 2001+A2: 2008 / EN 61000-3-2: 2006+A1: 2009+A2: 2009 / EN 61000-3-3: 2013 /

BG	Предприети са вътрешни мерки, за да се гарантира, че продуктите винаги съответстват на изискванията на най-новите регламенти на ЕС и стандартите, които са действащи в момента.	FR	Des mesures internes ont été prises pour garantir que les produits répondent toujours aux exigences des règlements les plus récents de l'UE et aux normes actuellement en vigueur.	PT	Foram tomadas medidas internas para assegurar que os produtos cumprem sempre os requisitos dos mais recentes regulamentos da UE e os padrões actualmente em vigor.
CZ	Byla přijata interní opatření, jejichž cílem je zabezpečit, aby výrobky vždy odpovídaly požadavkům nejnovějších pravidel EU a norem, které jsou v současnosti používány.	HR	Poduzete su interne mjere koje osiguravaju da proizvodi uvijek ispunjavaju zahtjeve najnovijih propisa i trenutno važećih normi EU-a.	RO	S-au luat măsuri interne pentru a asigura faptul că produsele corespund întotdeauna cerințelor ultimelor directive UE și normelor în vigoare.
DA	Der skal træffes interne foranstaltninger for at sikre, at produktet altid lever op til kravene i de nyeste EU-direktiver og de gældende standarder.	HU	A vállalaton belül meglettük a megfelelő intézkedéseket, hogy a terméknek minden esetben megfeleljenek a legújabb uniós előírásoknak és az aktuálisan használatban lévő szabványoknak.	RU	Внутренние меры приняты с целью обеспечения постоянного соответствия изделий требованиям последних директив ЕС и применяющихся в настоящее время стандартов.
DE	Es wurden interne Massnahmen ergriffen, um sicherzustellen, dass die Produkte in jedem Fall den Anforderungen der aktuellen EU-Vorschriften sowie den aktuell geltenden Normen entsprechen.	IT	Sono state prese misure interne per assicurare che i prodotti siano sempre conformi ai requisiti degli ultimi regolamenti UE e agli standard attualmente vigenti.	SL	S sprejetimi notranjimi ukrepi zagotavljamo, da so izdelki vedno v skladu s predpisi EU in trenutno veljavnimi standardi.
EL	Έχουν ληφθεί εσωτερικά μέτρα, προκειμένου να διασφαλιστεί ότι τα προϊόντα θα πληρούν πάντα τις απαιτήσεις των πιο πρόσφατων Κανονισμών της ΕΕ και των εφαρμοζόμενων προτύπων.	LV	Izstrādājumu pastāvīga atbilstība jaunāko EK normatīvu un spēkā esošo standartu prasībām tiek nodrošināta, veicot iekšējos pasākumus.	SK	Prijali sa interné opatrenia, ktorých cieľom je zabezpečiť, aby výrobky vždy zodpovedali požiadavkám najnovších pravidiel EÚ a noriem používaných v súčasnosti.
ET	Selleks, et alati tagada toodete vastavus uusimate ELi määruste ja praegu kehtivate standarditega, on võetud sisemeetmeid.	LT	Buvo imtasi vidaus priemonių siekiant užtikrinti, kad gaminiai visuomet atitiktų naujausią ES reglamentų ir šiuo metu taikomų standartų reikalavimus.	SV	Interna åtgärder har vidtagits för att försäkra att produkterna alltid uppfyller kraven i de senaste EU-bestämmelserna och de aktuella standardmåttan.
EN	Internal measures have been taken to ensure that the products always correspond to the requirements of the latest EU Regulations and the standards that are currently in use.	NL	Er werden interne maatregelen genomen om te verzekeren dat de producten steeds in overeenstemming zijn met de vereisten van de laatste EU-verordeningen en de normen die momenteel in gebruik zijn.	TR	Ürünün daima son AB Yönergeleri ve yürürlükteki standartların gerekliliklerine uygun olması için dahili önlemler alınmıştır.
ES	Se han adoptado medidas internas para garantizar que los productos siempre cumplen con los requisitos de los últimos reglamentos de la UE y las normas que se aplican actualmente.	NO	Det har blitt implementert interne tiltak for å sikre at produktet alltid er i samsvar med kravene til de nyeste EU-bestemmelsene og standardene som brukes til enhver tid.	YU	Produzete su interne mere da se obezbedi da proizvodi uvek odgovaraju zahtevima najnovijih propisa EU i standardima koji su trenutno u upotrebi.
FI	Sisäisiä ohjeita ja toimenpiteitä on noudatettu sen varmistamiseksi, että tuote vastaa aina viimeisimpien EU-asetusten vaatimuksia ja voimassaolevia standardeja.	PL	Podjęto wewnętrzne działania w celu zagwarantowania, że produkty będą zawsze spełniać wymagania aktualnie obowiązujących przepisów unijnych i norm.		

Authorized signatory:

Huub Vroomen
Executive Director Machines and Robotics

Utrecht, dated 02.05.2018

Responsible for technical file:

Huub Vroomen
Executive Director Machines and Robotics
Diversey Europe Operations B.V.
Maarssebroeksedijk 2
3542 DN Utrecht

CE first applied: 12.2001

The signatories act on behalf of company management and with full power of attorney.

Превод на оригиналните инструкции за ползване

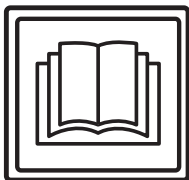

ВНИМАНИЕ!

Преди първото пускане в експлоатация задължително прочетете инструкцията за експлоатация и указанията за безопасност.

Съхранявайте инструкцията за експлоатация внимателно и достъпно, за да можете по всяко време да направите справка.

Обяснение на символите



Опасност:

Обозначава важна информация, чието неспазване може да доведе до застрашаване на хора и/или големи материални щети!



Внимание:

Обозначава важна информация, чието неспазване може да доведе до смущения и материални щети.



Указание:

Обозначава важни данни относно стопанското приложение, чието неспазване може да доведе до неизправности!

• Маркира работни стъпки, които трябва да изпълните една след друга.

Съдържание

Използване по предназначение

Машината е предназначена за използване в промишлеността (например в хотели, училища, болници, фабрики, търговски центрове, спортни зали, офиси и др.).

При стриктно спазване на това ръководство за употреба, машините служат за мокро почистване на отлагания по твърда повърхност 6.

Тези машини са разработени за използване изключително на закрито.



Внимание:

Тази машина не може да се използва за дълбоко почистване на отлагания по твърда подова повърхност.

Мокрото почистване на паркет и ламинатни подове с тези машини е на собствен риск.



Опасност:

Промени по машината, които не са оторизирани от Diversey, водят до изтриване на знаците за безопасност и маркировката за съответствие „CE“. Използването на машината не по предназначение може да доведе до увреждане на хора, машини и работна среда. В такива случаи по правило отпадат всякакви гаранции и евентуални гаранционни претенции.

Указания за безопасност

Машините на TASKI отговарят съобразно концепцията и конструкцията си на действащите основни изисквания за безопасни и здравословни условия на труд на директивите на ЕО и поради това носят маркировката CE.



Опасност:

Машината да се използва само от лица, които са инструктирани по подходящ начин или са доказали способността си да я обслужват и изрично са натоварени с използването ѝ.



Опасност:

Машината не може да се използва от лица, включително деца, с намалени физически, сензорни или ментални възможности, или липса на опит и знания.

Децата трябва да бъдат наблюдавани, за да сте сигурни, че не играят с машината.



Опасност:

Машината не трябва да се използва в помещения, в които се съхраняват или преработват взривоопасни и леснозапалими материали (например бензин, разтворители, нафта, прахове).

Електрическите и механичните компоненти могат да доведат до възпламеняване на тези вещества.



Опасност:

Машината не може да се използва за засмукването на токсични, вредни за здравето, разяждащи или дразнещи вещества (например опасни прахове и др.). Филтърната система не може да задържи този вид вещества в достатъчна степен.

Не може да се изключи възможно увреждане на здравето на потребителя и трети лица.



Опасност:

При работа обръщайте внимание на местните дадености, както и на трети лица и деца. По-конкретно в близост до не добре видими места като например врати или завои да се намали скоростта.



Опасност:

С тази машина не трябва да се транспортират други лица или предмети.

**Опасност:**

При поява на грешка, дефект, както и при сблъсък или падане, машината трябва да бъде проверена от оторизиран специалист, преди отново да бъде пусната в експлоатация. Същото е в сила, когато машината е останала на открито, потопена във вода, респ. е била под въздействието на влага.

**Опасност:**

При повреда на части, важни за безопасността като предпазния капак на уреда, мрежовия кабел или предпазните капаци, които осигуряват достъпа до хранващите части, експлоатацията на машината трябва да се прекрати незабавно!

**Опасност:**

Машината не трябва да се поставя, паркира или съхранява върху наклонена повърхност.

**Опасност:**

При всякаква работа по машината тя трябва да бъде изключена.

**Опасност:**

Проверявайте редовно мрежовия кабел за възможни дефекти или остаряване и не използвайте машината, ако тя не е в безупречно състояние, а нека се приведе в изправност от оторизиран специалист!

**Внимание:**

Машината трябва да бъде защитена срещу неправомерно използване. Когато се отдалечавате от машината, я съхранявайте в заключено помещение.

**Внимание:**

Машината да се съхранява и експлоатира само в суха, бедна на прах среда, при температура от +10 до + 35 градуса.

**Внимание:**

Работа по поправката на механичните и електрическите части на машината трябва да се извършва само от оторизирани специалисти, които са запознати с всички описани тук, важни за безопасността разпоредби.

**Внимание:**

По изключение могат да се използват работни инструменти (четки, подложки или подобни), които са упоменати в това ръководството за употреба като аксесоари или са препоръчани от съветник от TASKI. Други работни инструменти могат да нарушат безопасността и функциите на машината.

**Внимание:**

Винаги трябва да се съблюдават националните разпоредби за лични предпазни средства и техниката на безопасност, както и информацията на производителя за използване на почистващи средства.

**Внимание:**

Не е позволено мрежовият щепсел да се включва и изключва с мокри ръце!

**Внимание:**

Проверете дали упоменатото на типова табела напрежение отговаря на наличното при Вас мрежово напрежение!

**Внимание:**

Внимавайте мрежовият кабел да не бъде смачкан или дръпнат от въртящите се инструменти (четки, подложки и подобни) или повреден с топлина, масло или остри ръбове!

**Внимание:**

Допълнителният щепсел може да се използва само за допълнителните уреди, упоменати в ръководството за употреба на страница 10.

**Внимание:**

Машините и уредите на TASKI са конструирани така че съгласно съвременното състояние на науката може да се изключи заплахата за здравето в резултат на възникващи шумови емисии или вибрации.

Виж техническата информация на страница 9.

Почистващи продукти:



Указание:

Машините TASKI са конструирани за постигане на оптимални почистващи резултати с почистващи продукти TASKI.

Други почистващи продукти могат да доведат до смущения в експлоатацията или щети по машината или работната среда

Поради тази причина препоръчваме използването изключително само на почистващите продукти на TASKI.

Неизправности в резултат на погрешен почистващ препарат не се покриват от гаранцията.

За по-конкретна информация моля, свържете се с Вашия партньор в сервиз на TASKI.

Разширени документи



Указание:

Електрическата схема на машината ще намерите в списъка с резервните части.

За повече информация се свържете с отдела за обслужване на клиенти .

Преглед на структурата

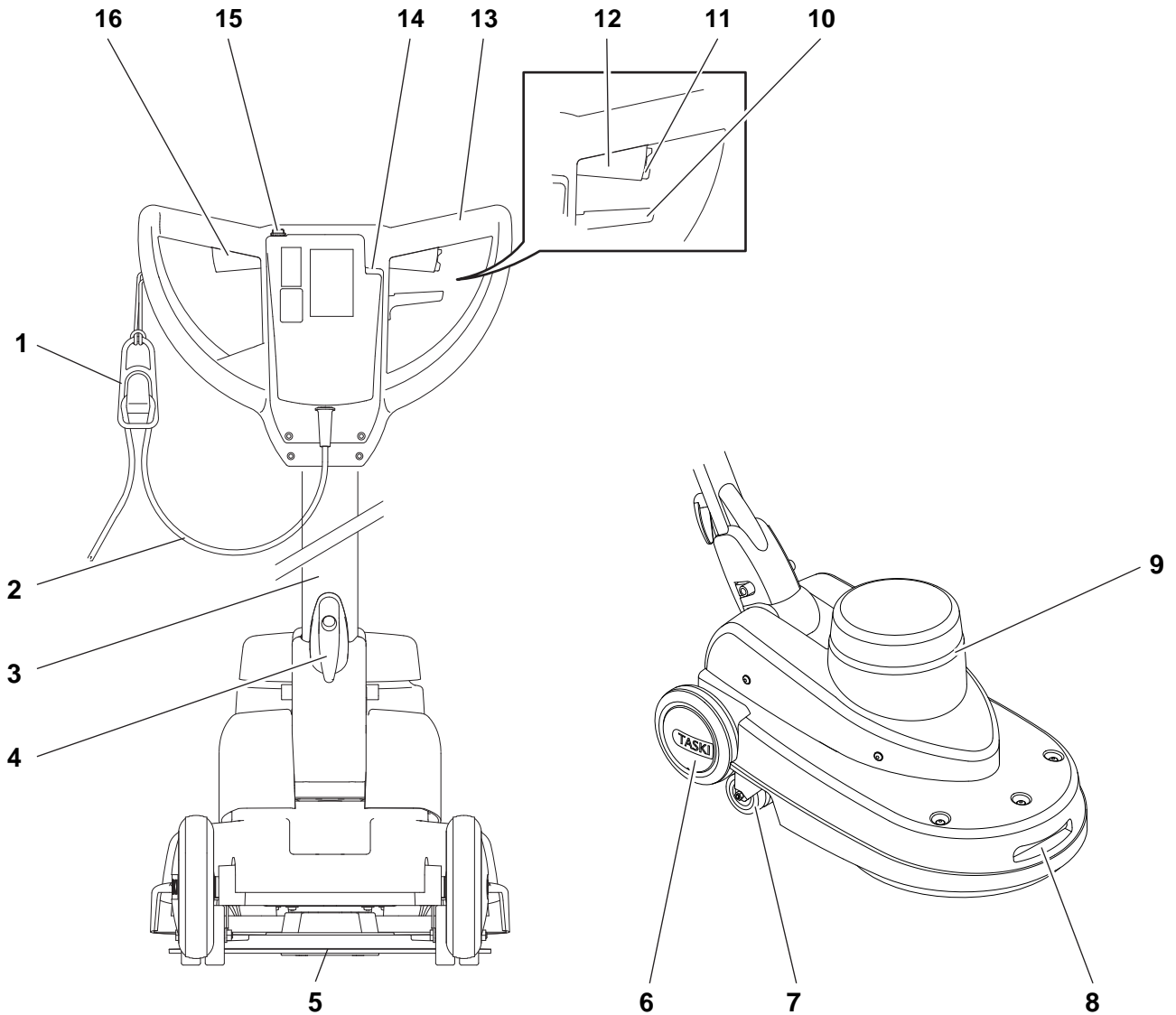

- 1 Снемане на напрежението в кръглия кабел
- 2 Мрежов кабел
- 3 Водещ прът
- 4 Кука за кабела
- 5 Държач на подложката
- 6 Транспортни колела
- 7 Ролка за отклоняване / Ролка за накланяне
- 8 Дръжка с процеп (за транспорт)
- 9 Вентилация на мотора
- 10 Регулиращ лост за наклон на водещия прът
- 11 Кожух на машината
- 12 Превключвател за безопасност
- 13 Превключващ лост, десен (мотор вкл./изкл.)
- 14 Ръкохватка за управление
- 15 Данни на мрежов щепсел (свързан щепсел)
- 16 Клавишен бутон за електрически диспенсър
- 17 Превключващ лост, ляв (мотор вкл./изкл.)

Преди пускане в експлоатация

Подменете подложката

Преди поставяне:

- проверете подложката за износване и чистота.



Внимание:

Да не се използват подложки, които са износени или замърсени. Да се използват изключително оригинални работни инструменти на TASKI. Несъблюдаването може да предизвика от лоши почистващи резултати до повреда.



- Стойте зад машината.

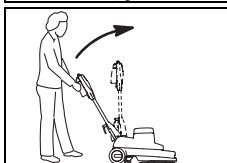

- Дръпнете регулиращия лост и повдигнете бавно водещия прът нагоре, докато достигне хоризонтална позиция.

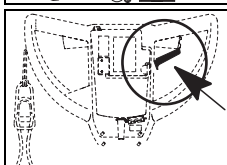

- Отпуснете регулиращия лост, тогава водещият прът щраква.

Указание:



Преди да наклоните машината назад, свалете резервоара за продукта.

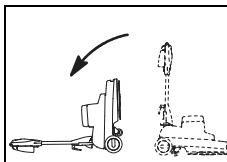

- Наклонете машината назад, докато водещата ръкохватка легне на пода.

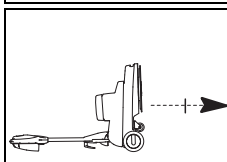

- Развийте закрепващия диск от държача на подложката.

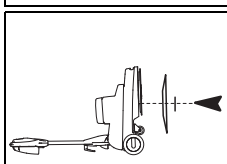

- Поставете и центрирайте подложката върху водещия диск и завийте отново закрепващия диск.

Винаги добре затягайте закрепващия винт, тъй като в противен случай може да повредите пода с издадения закрепващ диск.

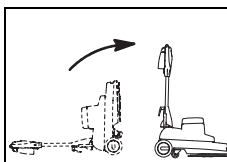

- Бавно поставете машината обратно.

Техника на приложение

Машина	ergodisc omni
Мокро и основно почистване	Не
Почистване със спрей	Да
Мокро миене със шампоан	Не
Сухо миене със шампоан	Не
Полиране	Да
Полиране със спрей	Не
Шлайфане	Не
Кристализиране	Не

Дозиране



Внимание:

При работа с химически продукти да се носят ръкавици, защитни очила и съответно (защитно) работно облекло!



Указание:

Използвайте само препоръчани от Diversey химически продукти и задължително съблюдавайте информацията за продуктите.



Опасност:

Използването на непригодни продукти (преди всичко продукти, съдържащи хлор, киселина или разтворими вещества) може да доведе до увреждане на здравето и значителни щети по машината.



Указание:

Правилната дозировка е препоръчана на опаковката на продуктите и на „TASKI продуктова информационна табела“.

Започване на работа



Внимание:

При работа с машината винаги да се носят нехлъзгащи се обувки и съответно работно облекло!



Внимание:

Запознайте се първо с машината, като направите първите си опити за стартиране на свободно място.

Започване на почистването

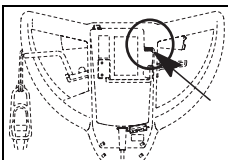

- Свържете щепсела в мрежовия контакт.

Индикацията светва.

- Дръжте мрежовия кабел в ръка.

Внимавайте мрежовият кабел да не влезе в контакт с уреда.

- Дръжте машината здраво с две ръце.

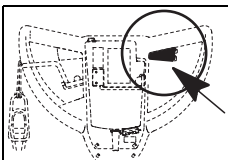

- Натиснете превключвателя за безопасност и включете едновременно с това включващия лост.

По този начин уредът ще започне работа.



Указание:

Чрез леко повдигане на водещия прът машината се движи надясно, с лек наклон наляво.

Транспортиране по стълби



Указание:

Транспортирането по стълби по правило трябва да се изпълни от двама души.

- Изключете машината.
- Извадете щепсела от мрежовия контакт.



Внимание:

Всяко повдигане на машината е свързано с риск!

Всяка погрешна стъпка може да доведе до злополуки и щети по машината.

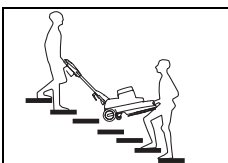

- При повдигане хванете машината за дръжката, а вторият човек - за ръкохватката за управление.

Край на работа

- Отпуснете включващия лост.
- Извадете щепсела от мрежовия контакт.



Внимание:

При следните стъпки за изпразване и почистване машината винаги трябва да бъде изключена (главен превключвател) и щепселът изваден от мрежовия контакт.



- Стойте зад машината.

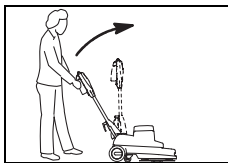

- Дръпнете регулиращия лост и повдигнете бавно водещия прът нагоре, докато достигне хоризонтална позиция.

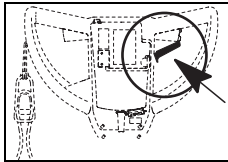

- Отпуснете регулиращия лост, тогава водещият прът щраква.

Указание:



Преди да наклоните машината назад, свалете резервоара за продукта.

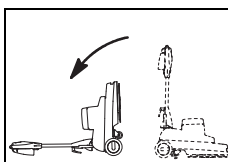

- Наклонете машината назад, докато водещата ръкохватка легне на пода.

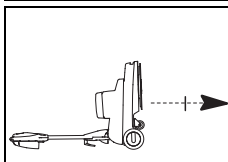

- Развийте закрепващия диск от държача на подложката.

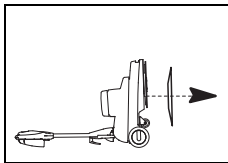

- Свалете подложката.

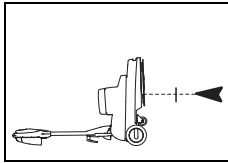

- Завийте отново двата болта със звездообразна глава.

Винаги добре затягайте закрепващия винт, тъй като в противен случай може да повредите пода с издадения закрепващ диск.

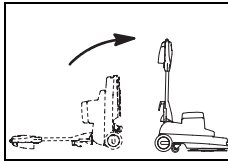

- Бавно поставете машината обратно.

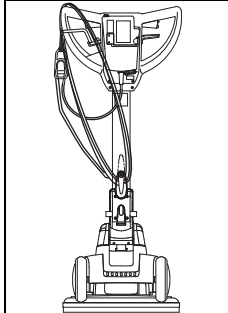

- Почистете мрежовия кабел с влажен парцал и го увийте хлабаво около ръкохватката за управление и куката за кабела.

Изпразване на разтвора за почистване



Указание:

Изхвърлянето на мръсната вода или на разтвора за почистване трябва да се изпълни според националните разпоредби.



Указание:

При изпразването на резервоара с мръсната вода спазвайте разпоредбите за личното предпазно оборудване на производителя на почистващите препарати.

- Извадете водния резервоар от машината и го изпразнете.
- Изпразнете продуктивния резервоар на отделението за спрей.



Указание:

За начина на изпразване на пяната вижте в ръководството за употреба на уреда за пяна 2.

Почистване на подложката

- Поставете подложката в почистващ разтвор за няколко часа и след това я изплакнете.



Указание:

Подложката може да бъде изпрана и в пералня на макс. 40 °C.

- Оставете подложката да изсъхне.



Внимание:

Подложката не може да бъде изсушена в сушилня!

Почистване на машината



Внимание:

Никога не почиствайте машината с уред за почистване под високо налягане или водна струя.

Проникналата в машината вода може да доведе до значителни повреди на механичните или електрическите части.

- Избърсвайте машината с влажна кърпа.

Съхраняване / паркиране на машината (изключена)



Указание:

Машината трябва да е изключена и с изваден контактен ключ.



Указание:

Съхранявайте машината с изправен инструмент.

Сервиз, поддръжка и грижа

Техническото обслужване на машината е предпоставка за безотказното функциониране и дълъг живот на експлоатация.



Внимание:

При всякакви работи по поддръжката на машината щепселът трябва да е изключен от контакта!



Внимание:

Да се използват само оригинални части на TASKI, в противен случай отпадат всички гаранции и претенции за отговорност.

Обяснение на символите:

◇ = при край на всяко почистване, ◇◇ = всяка седмица, ◇◇◇ = всеки месец, ⊗ = сервизна лампа

Дейност	◇	◇◇	◇◇◇	⊗	Страница
Проверка на вентилацията на мотора и отделението за прах при необходимост	•				
Изпразване на отделението за спрей и измиване с топла вода.	•				
Почистване на уреда (четките)	•				8
Почистване на подложката и изсъхване	•				8
Почистване на машината с влажна кърпа	•				

Сервизни интервали

Машините на TASKI са висококачествени машини, чиято безопасност се контролира във фабриката и от оторизиран контролор. След по-продължителна експлоатация електрическите и механичните части подлежат на износване и стареене.

- За запазване на безопасността при работа и готовността за работа, след 250 работните часове или поне веднъж в годината трябва да се извърши сервиз.

Указание:



При по-големи изисквания и/или незадоволителна поддръжка са задължителни по-кратки интервали.

Сервизен център

Когато поради експлоатационни смущения или поръчка се свържете с нас, винаги посочвайте типовото обозначение и номера на машината.

Тази информация ще намерите върху фирмената табелка на Вашата машина. На последната страница на това ръководство за употреба ще намерите адреса на най-близкия до Вас сервизен партньор на TASKI.

Неизправности

Неизправност	Възможна причина	Отстраняване на неизправността	Страница
Машината не функционира, не се включва	Машината е изключена	• Включете главния превключвател	5
	Не включвайте мрежовия щепсел	• Свържете мрежовия щепсел с мрежовия контакт	
	Дефектен мрежов кабел	• Сменете мрежовия кабел	
	Моторът не се върти	• Свържете се със сервизния партньор	
	Дефектен превключвател за безопасност	• Свържете се със сервизния партньор	
Инструментът не се върти	Моторът се върти, но инструментът не	• Слаби или скъсани задвижващи ремъци • Свържете се със сервизния партньор	
	Дефектни електрически компоненти	• Свържете се със сервизния партньор	
Машината не функционира, контролната лампа свети	Машината е била претоварена, прекъсвачът за свръх ток се е включил	• Изчакайте известно време и опитайте отново (прекъсвачът за свръх ток автоматично се връща в изходна позиция)	
Машината не достига номинална скорост, активира се свръх ток	Машината е претоварена	• Проверете работните методи	
	Ниско напрежение: Мрежовият кабел е прекалено дълъг	• Отстранете удължението на мрежовия кабел • Проверете мрежовото напрежение	
Машината се движи неспокойно	Подложката е деформирана или повредена	• Подменете подложката	8
Помпата за спрей работи, почистващият продукт не излиза	Почистващият продукт е засъхнал в отделението за спрей или маркучетът е запушен	• Почистете отделението за спрей • Подменете отделението за спрей	

Техническа информация

Машина	omni	
Работна ширина	43	см
Размери (Д x Ш x В)	76 x 48 x 119	см
Тегло на машина в експлоатационна готовност, максимално	44	кг
Номинално напрежение	230-240V~	AC
Честота	50	Hz
Номинална мощност	1400	Вт

Установени стойности според IEC 60335-2-67		
Праг на звуковото налягане LpA	65	dB(A)
Колебливост KpA	2.5	dB(A)
Обща стойност на трептенето	<2.5	m/s ²
Колебливост K	0,25	m/s ²
Защита от водни пръски	IPX0	
Клас на защита	I	

Акcesoари

№	Артикул
8505440	Защита от напръскване
	Различни подложки (розова, червена или специални подложки)

Транспорт

- Изключете машината.
- Извадете щепсела от мрежовия контакт.



Внимание:

Всяко повдигане на машината е свързано с риск!

Всяка погрешна стъпка може да доведе до злополуки и щети по машината.

- Свалете инструмента (страница 8).
- Стойте зад машината.

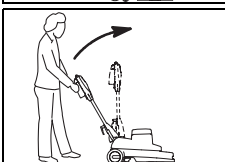

- Дръпнете регулиращия лост и наведете водещия прът напред.

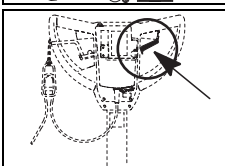

- Отпуснете регулиращия лост, тогава водещият прът щраква.

- При повдигане хванете машината за дръжката, а вторият човек - за ръкохватката за управление.



Указание:

Уверете се, че машината е здраво завързана и осигурена в транспортното средство.

Отстраняване като отпадък



Указание:

Машината и принадлежностите да се отстранят като отпадък след бракуването им по реда на националните разпоредби. По договорка Вашият сервизен партньор на Diversey може да Ви помогне.

Překlad originálního návodu k obsluze

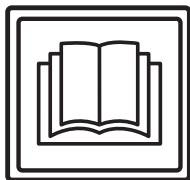

POZOR!

Před prvním uvedením do provozu si bezpodmínečně přečtěte návod k použití a bezpečnostní pokyny.

Návod k použití si pečlivě uschovejte, aby byl kdykoli k dispozici k nahlédnutí.

Vysvětlení symbolů



Nebezpečí:

Označuje důležité informace, jejichž nerespektování může vést k ohrožení osob a/ nebo ke vzniku rozsáhlých hmotných škod.



Pozor:

Označuje důležité informace, jejichž nerespektování může vést ke vzniku poruch a hmotných škod.



Upozornění:

Označuje důležité informace týkající se efektivního využití, jejichž nerespektování může vést ke vzniku poruch.

Označuje pracovní kroky, které je třeba provádět postupně v určeném pořadí.

Obsah

Určené použití stroje

Stroje jsou určeny ke komerčnímu používání (např. v hotelech, ve školách, v nemocnicích, továrnách, nákupních centrech, sportovních halách apod.).

Slouží k mokrému čištění tvrdých podlahových krytin za přesného dodržování tohoto návodu k obsluze 14.

Tyto stroje jsou koncipovány výhradně pro používání v interiérech.



Pozor:

Tento stroj nesmí být používán k hloubkovému čištění tvrdých podlahových krytin.

Mokré čištění parket a laminátových podlah tímto zařízením lze provádět pouze na vlastní riziko.



Nebezpečí:

Úpravy stroje, které nebyly povoleny společností Diversey, vedou k zániku bezpečnostní značky a shody CE. Používání stroje v rozporu s určeným účelem může vést ke zranění osob nebo k poškození stroje a pracovního prostředí. V těchto případech zaniká jakýkoli nárok na záruku a odpovědnost.

Bezpečnostní pokyny

Stroje TASKI splňují na základě svého provedení a konstrukce příslušné požadavky na bezpečnost a ochranu zdraví podle předpisů ES, a jsou proto označeny značkou CE.



Nebezpečí:

Stroj smějí používat pouze osoby, které byly k jeho používání odpovídajícím způsobem zaškoleny nebo které prokázaly způsobilost k jeho obsluze a jsou jeho obsluhou výslovně pověřeny.



Nebezpečí:

Stroj nesmějí používat osoby včetně dětí, které mají snížené fyzické, sensorické nebo mentální schopnosti nebo nemají dostatek zkušeností a znalostí.

Děti musejí být pod dozorem, aby bylo zajištěno, že si se strojem nebudou hrát.



Nebezpečí:

Stroj se nesmí používat v prostorách, kde se skladují nebo zpracovávají snadno hořlavé nebo výbušné látky (např. benzin, rozpouštědla, topný olej, prach apod.).

Elektrické nebo mechanické komponenty mohou způsobit vznícení těchto látek.



Nebezpečí:

Stroj se nesmí používat k vysávání toxických, zdraví škodlivých, žíravých nebo dráždivých látek (např. nebezpečného prachu). Filtrační systém látky tohoto typu nedokáže v dostatečné míře zadržet.

Není proto možné vyloučit negativní vliv na zdraví uživatele a třetích osob.



Nebezpečí:

Při práci dávejte pozor na své okolí, především na ostatní osoby a děti! Zejména je nutné zpomalit v blízkosti nepřehledných míst, jako jsou dveře nebo oblouky.



Nebezpečí:

Na tomto stroji se nesmějí přepravovat žádné další osoby a předměty.



Nebezpečí:

V případě poruchy, závady nebo také po kolizi či pádu musí stroj před opětovným uvedením do provozu zkontrolovat oprávněný kvalifikovaný pracovník. Totéž platí v případě, že byl stroj ponechán venku, byl ponořen do vody nebo vystaven vlivu vlhkosti.



Nebezpečí:

V případě poškození součástí důležitých z hlediska bezpečnosti, jako je kryt nástroje, hlavní přívodní kabel nebo kryty umožňující přístup k součástem pod napětím, je nutné provoz stroje okamžitě přerušit!

**Nebezpečí:**

Stroj nesmí být odkládán, parkován nebo skladován na šikmých plochách.

**Nebezpečí:**

Při provádění jakýchkoli prací na stroji je nutné stroj vypnout.

**Nebezpečí:**

Pravidelně kontrolujte hlavní přívodní kabel kvůli možnému poškození nebo stárnutí a neuvádějte stroj do provozu, pokud není v řádném stavu; v tom případě ho nechte opravit autorizovaným odborníkem!

**Pozor:**

Stroj musí být chráněn před neoprávněným použitím. Než od stroje odejdete, umístěte ho do uzamčené místnosti.

**Pozor:**

Stroj je nutné skladovat a provozovat pouze v suchém a bezprašném prostředí při teplotách od +10 do +35 °C.

**Pozor:**

Opravy mechanických a elektrických součástí stroje smějí provádět pouze autorizovaní kvalifikovaní pracovníci, kteří jsou důkladně seznámeni se všemi důležitými bezpečnostními předpisy.

**Pozor:**

Je povoleno používat pouze nástroje (kartáče, pady apod.), které jsou v tomto návodu k použití definovány jako příslušenství nebo které vám doporučil konzultant TASKI. Ostatní nástroje mohou negativně ovlivnit bezpečnost a funkci stroje.

**Pozor:**

Je nutné důsledně dodržovat národní předpisy na ochranu osob a ochranu před úrazy a také pokyny výrobce k používání čisticích prostředků.

**Pozor:**

Síťová zástrčka se nesmí zapojovat ani odpojovat mokřýma rukama!

**Pozor:**

Zkontrolujte, zda se jmenovité napětí uvedené na typovém štítku shoduje se síťovým napětím v místě použití stroje!

**Pozor:**

Dbejte na to, abyste hlavní přívodní kabel nezmáčkli a nenatrhli rotujícími nástroji (kartáče, pady apod.) nebo jej nepoškodili horkem, olejem a ostrými hranami!

**Pozor:**

Přídavná zásuvka smí být použita pouze pro doplňková zařízení, která jsou uvedena v návodu k obsluze na straně 18.

**Pozor:**

Stroje a zařízení společnosti TASKI jsou navrženy tak, aby v souladu se současným stavem znalostí mohlo být vyloučeno zdravotní riziko v důsledku emisí hluku nebo vibrací.
Viz technické údaje na straně 17.

Čisticí prostředky**Upozornění:**

Stroje TASKI jsou navrženy tak, aby bylo s čisticími prostředky TASKI dosaženo optimálních výsledků čištění. Jiné čisticí prostředky mohou způsobit provozní poruchy a poškození stroje nebo pracovního prostředí. Z tohoto důvodu doporučujeme používat výhradně čisticí prostředky značky TASKI. Na poruchy, které vznikly v důsledku používání nesprávných čisticích prostředků, se nevztahuje záruka.

Chcete-li získat více informací, obraťte se prosím na svého servisního partnera TASKI.

Rozšířená dokumentace**Upozornění:**

Schéma elektrického zapojení tohoto stroje najdete v seznamu náhradních dílů. Chcete-li získat další informace, kontaktujte zákaznický servis.

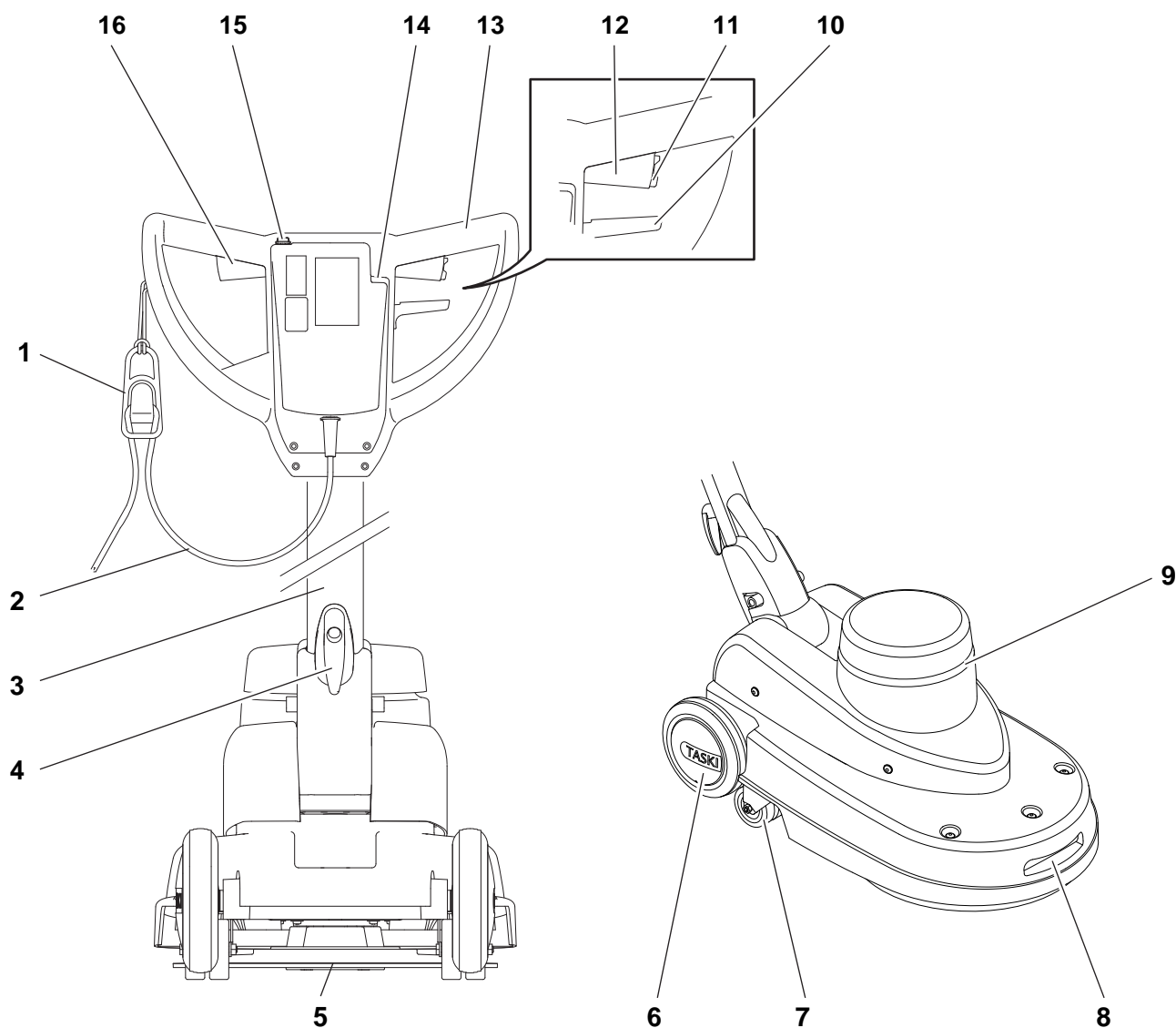

- 1 Odlehčení kabelu od tahu
- 2 Hlavní přívodní kabel
- 3 Vodicí tyč
- 4 Háček na kabel
- 5 Držák na pad
- 6 Dopravní kola
- 7 Odrazný kotouč / Výkyvný kotouč
- 8 Rukojeť s prohlubní (pro přepravu)
- 9 Větrák motoru
- 10 Páčka pro přestavování sklonu vodicí tyče
- 11 Těleso stroje
- 12 Bezpečnostní spínač
- 13 Ovládací páka vpravo (motor ZAP./VYP.)
- 14 Držadlo stroje
- 15 Indikace síťové zásuvky (zástrčka zapojena)
- 16 Tlačítko pro elektrickou dávkovací jednotku
- 17 Ovládací páka vlevo (motor ZAP./VYP.)

Před uvedením do provozu

Nasazení padu

Před použitím zkontrolujte:

- Pad z hlediska opotřebení a čistoty.



Pozor:

Nepoužívejte žádné opotřebované nebo znečištěné pady. Používejte pouze originální nástroje TASKI. Nerespektování těchto pokynů může mít za následek nedostatečné výsledky čištění nebo poškození podlahy.



- Stoupněte si za stroj.



- Zatáhněte za přestavovací páčku na držadle stroje a zvedněte vodičí tyč pomalu nahoru, dokud se nebude nacházet ve svislé poloze.

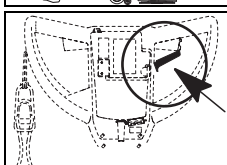

- Uvolněte přestavovací páčku a vodičí tyč se zajistí.

Upozornění:



Než stroj nakloníte dozadu, vyjměte nádobu na produkt.

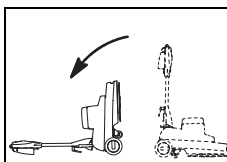

- Stroj naklánějte dozadu, až se držadlo stroje ocitne na zemi.

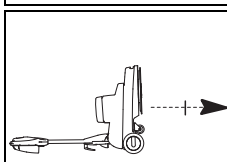

- Z držáku na pad odšroubujte upevňovací kotouč.

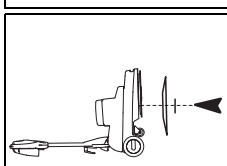

- Usadte pad dostředně na hnací kotouč a upevňovací kotouč opět přišroubujte.

Upevňovací šroub vždy utáhněte zcela pevně, protože jinak může dojít k poškození podlahy vyčnívajícím upevňovacím kotoučem.

- Stroj zase pomalu postavte.

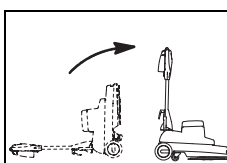

Způsob použití

Stroj	ergodisc omni
mokrý čištění a základní čištění	ne
Čištění postřikem	ano
Šamponování za mokra	ne
Šamponování za sucha	ne
leštění	ano
sprejové leštění	ne
broušení	ne
krystalizace	ne

Dávkování



Pozor:

Při manipulaci s chemickými produkty je nutné používat rukavice, ochranné brýle a odpovídající (ochranný) pracovní oděv!



Upozornění:

Používejte pouze chemické produkty doporučené společností Diversey a bezpodmínečně dodržujte pokyny k produktu.



Nebezpečí:

Použití nevhodných produktů (mj. s obsahem chloru, kyselin nebo rozpouštědel) může dojít k ohrožení zdraví a závažnému poškození stroje.



Upozornění:

Správné dávkování je doporučeno na obalu produktu a na „TASKI Product information sheet“.

Zahájení práce



Pozor:

Při práci s tímto strojem je nutné stále používat pevnou a bezpečnou obuv a vhodný pracovní oděv!



Pozor:

Při prvním seznámení stroj nejprve použijte ve volném prostoru!

Zahájení čištění

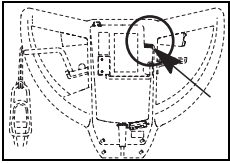

- Zapojte zástrčku do síťové zásuvky.
Rozsvítí se kontrolka.

- Hlavní přívodní kabel veděte v ruce.

Zajistěte, aby hlavní přívodní kabel nepřišel do kontaktu s nástrojem.

- Držte stroj pevně oběma rukama.

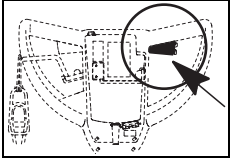

- Stiskněte bezpečnostní spínač a současně zmáčkněte spínací páčku.
Nástroj tím bude uveden do chodu.

Upozornění:



Při mírném zvednutí vodící tyče se stroj bude pohybovat doprava, při mírném spuštění doleva.

Přeprava po schodech

Upozornění:



Po schodech lze stroj obecně přepravit pouze ve dvou osobách.

- Vypněte stroj.
- Vytáhněte zástrčku ze síťové zásuvky.



Pozor:

Jakékoli zvedání stroje je rizikové!
Při chybném kroku může dojít k poranění osob nebo k poškození stroje.

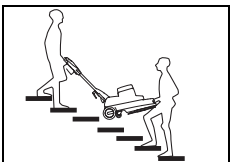

- Při zvedání uchopte stroj za rukojeť s prohlubní a druhá osoba za držadlo stroje.

Ukončení práce

- Uvolněte spínací páčku.
- Vytáhněte zástrčku ze síťové zásuvky.



Pozor:

Při následujících krocích (vyprazdňování a čištění) musí být stroj vždy vypnutý (hlavní spínač) a zástrčka musí být vytažena ze síťové zásuvky.



- Stoupněte si za stroj.



- Zatáhněte za přestavovací páčku na držadle stroje a zvedejte vodící tyč pomalu nahoru, dokud se nebude nacházet ve svislé poloze.

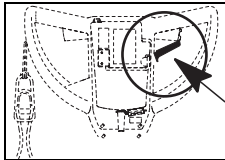

- Uvolněte přestavovací páčku a vodící tyč se zajistí.

Upozornění:



Než stroj nakloníte dozadu, vyjměte nádobu na produkt.

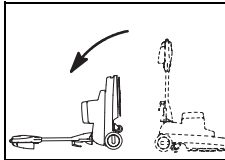

- Stroj naklánějte dozadu, až se držadlo stroje ocitne na zemi.

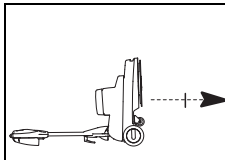

- Z držáku na pad odšroubujte upevňovací kotouč.

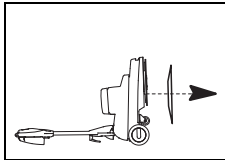

- Vyměňte pad.

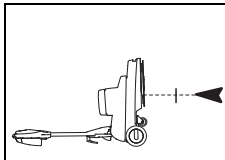

- Opět zašroubujte upevňovací kotouč.

Upevňovací šroub vždy utáhněte zcela pevně, protože jinak může dojít k poškození podlahy vyčnívajícím upevňovacím kotoučem.

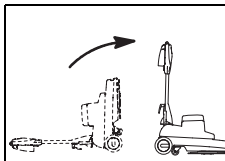

- Stroj zase pomalu postavte.

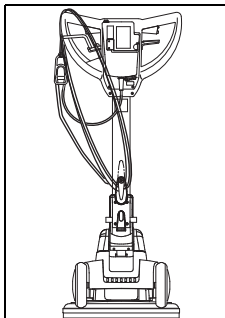

- Hlavní přívodní kabel vyčistěte vlhkým hadříkem a volně jej naviňte kolem držadla stroje a háčku na kabel.

Likvidace čisticího roztoku



Upozornění:

Likvidace znečištěné vody nebo čisticího roztoku musí probíhat v souladu s národními předpisy.



Upozornění:

Při vyprázdňování nádrže na špinavou vodu dodržujte předpisy výrobce čisticího prostředku o používání osobních ochranných pomůcek.

- Vyjměte nádrž na vodu ze stroje a vyprázdňte ji.
- Vyprázdňte nádržku na čisticí prostředek v dávkovací jednotce.



Upozornění:

Postup pro vyprázdnění generátoru pěny naleznete v návodu k obsluze generátoru pěny 2.

Čištění padů

- Vložte pad na několik hodin do čisticího roztoku a poté jej vypláchněte.



Upozornění:

Pad lze rovněž vyprat v pračce na max. 40 °C.

- Nechte pad vyschnout.



Pozor:

Pad nesmí být sušen v sušičce prádla!

Čištění stroje



Pozor:

Stroj nikdy nečistěte vysokotlakým čističem nebo proudem vody.

Voda, která by tak do stroje vnikla, by mohla způsobit závažné poškození mechanických a elektrických součástí.

- Otřete stroj vlhkým hadrem.

Uskladnění/parkování stroje (mimo provoz)



Upozornění:

Stroj musí být vypnutý a zástrčka musí být vytažena ze zásuvky.



Upozornění:

Stroj skladujte se zvednutým nástrojem.

Servis, údržba a péče

Údržba stroje je předpokladem pro jeho bezchybnou funkci a dlouhou životnost.



Pozor:

Při veškerých údržbářských pracích na stroji musí být zástrčka vytažena ze sítové zásuvky!



Pozor:

Je nutné používat výhradně originální díly TASKI. V opačném případě zanikají veškeré nároky na záruku!

Vysvětlení symbolů:

◇ = po každém úklidu, ◇◇ = každý týden, ◇◇◇ = každý měsíc, ⊗ = kontrolka Servis

Činnost	◇	◇◇	◇◇◇	⊗	Strana
Zkontrolujte větrák motoru kvůli nahromadění prachu a v případě potřeby ho vyčistěte.	•				
Vyprázdňte sprejovou jednotku a propláchněte ji teplou vodou.	•				
Vyčistěte nástroje (kartáče).	•				16
Vyčistěte pad a nechte jej vyschnout.	•				16
Vyčistěte stroj vlhkým hadříkem.	•				

Servisní intervaly

Stroje TASKI jsou velmi kvalitní zařízení, která byla testována ve výrobě a autorizovanými kontrolory z hlediska bezpečnosti osob. Elektrické a mechanické komponenty podléhají po delší době používání opotřebení a procesu stárnutí.

- Pro zajištění provozní bezpečnosti a připravenosti stroje k provozu musí být prováděn jeho servis, a to po 250 pracovních hodinách nebo alespoň jednou ročně.



Upozornění:

V případě mimořádného namáhání a/ nebo nedostatečné údržby je nutné zvolit kratší intervaly.

Servisní střediska

Pokud nás kontaktujete z důvodu provozní poruchy nebo pro objednání dílů, uvádějte vždy typové označení a číslo stroje. Tyto údaje najdete na typovém štítku svého stroje. Na poslední straně tohoto návodu k použití je uvedena adresa vašeho nejbližšího servisního partnera TASKI.

Porucha	Možná příčina	Odstranění poruchy	Strana
Stroj nefunguje, nelze ho zapnout.	Stroj je vypnutý.	• Zapněte hlavní spínač.	13
	Síťová zástrčka není zapojená.	• Zapojte zástrčku do síťové zásuvky.	
	Defektní hlavní přívodní kabel.	• Vyměňte hlavní přívodní kabel.	
	Motor se neotáčí.	• Kontaktujte svého servisního partnera.	
	Defektní bezpečnostní spínač	• Kontaktujte svého servisního partnera.	
Nástroj se neotáčí.	Motor se otáčí, avšak nástroj nikoli.	• Roztržený nebo volný hnací řemen. • Kontaktujte svého servisního partnera.	
	Defektní elektrická součást.	• Kontaktujte svého servisního partnera.	
Stroj nefunguje, kontrolka svítí.	Stroj byl přetížen, sepnul se spínač proti přetížení.	• Počkejte chvíli a zopakujte pokus (spínač proti přetížení se přepne automaticky).	
Stroj nedosáhne jmenovitých otáček, reaguje nadproudová ochrana.	Stroj je přetížený.	• Zkontrolujte techniku práce.	
	Podpětí: Hlavní přívodní kabel je příliš dlouhý.	• Odstraňte prodloužení síťového kabelu. • Zkontrolujte síťové napětí.	
Neklidný chod stroje.	Pad je zdeformovaný nebo poškozený.	• Vyměňte pad.	16
Sprejové čerpadlo pracuje, čisticí prostředek nestříká ven.	Zaschlý čisticí prostředek ve sprejové jednotce nebo ucpaná hadička.	• Vyčistěte sprejovou jednotku. • Vyměňte sprejovou jednotku.	

Technické údaje

Stroj	omni	
Pracovní šířka	43	cm
Rozměry (D x Š x V)	76 x 48 x 119	cm
Maximální hmotnost stroje připraveného k provozu	44	kg
Jmenovité napětí	230–240 V ~	AC
Frekvence	50	Hz
Jmenovitý výkon nominální	1400	W

Zjištěné hodnoty podle IEC 60335-2-67		
Hladina akustického tlaku LpA	65	dB (A)
Nejistota KpA	2.5	dB (A)
Celková hodnota vibrací	<2.5	m/s ²
Nejistota K	0,25	m/s ²
Ochrana proti rozstříku vody	IPX0	
Třída ochrany	I	

Příslušenství

Č.	Výrobek
8505440	Ochranný díl proti rozstříku
	Různé pady (růžové, červené nebo speciální pady)

Přeprava

- Vypněte stroj.
- Vytáhněte zástrčku ze síťové zásuvky.



Pozor:

Jakékoli zvedání stroje je spojeno s rizikem!

Při chybném kroku může dojít k poranění osob nebo poškození stroje.

- Sejměte nástroj (strana 16).



- Stoupněte si za stroj.



- Zatáhněte za přestavovací páčku a sklopte ocelovou vodící tyč dopředu.

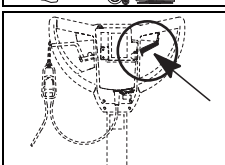

- Uvolněte přestavovací páčku a ocelová vodící tyč se zajistí.

- Při zvedání uchopte stroj za rukojeť s prohlubní a druhá osoba za držadlo stroje.

Upozornění:



Zajistěte, aby byl stroj v přepravním vozidle pevně zajištěn a zabezpečen.

Likvidace

Upozornění:



Stroj a příslušenství je po jejich vyřazení nutné odvézt k odborné likvidaci provedené v souladu s místními předpisy. Servisní partner společnosti Diversey vám v případě potřeby poskytne odpovídající informace.

Oversættelse af den originale Brugervejledning

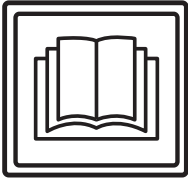

FORSIGTIG!

Læs betjeningsvejledningen og sikkerhedsanvisningerne grundigt igennem, inden du bruger maskinen første gang.

Opbevar betjeningsvejledningen et sted, hvor du let kan få adgang til den, hvis du får brug for at læse i den på et senere tidspunkt.

Symbolforklaring



Fare:

Markerer vigtige oplysninger, som du skal være opmærksom på. Hvis du ikke er det, kan det medføre personskader og omfattende materielle skader!



Vigtigt:

Markerer vigtige oplysninger, som du skal være opmærksom på. Hvis du ikke er det, kan det medføre funktionsfejl og materielle skader!



Bemærk!

Markerer vigtige oplysninger om, hvordan du bruger maskinen mest økonomisk. Hvis du ikke er opmærksom på disse, kan det medføre funktionsfejl!

- Markerer desuden arbejdsstrin, som skal udføres i en bestemt rækkefølge.

Indhold

Korrekt anvendelse

Maskinerne er beregnet til erhvervmæssig anvendelse (f.eks. på hoteller, skoler, hospitaler, fabrikker, indkøbscentre, sportshaller o.lign.).

Ved anvendelsen skal denne betjeningsvejledning overholdes nøje og for de enkelte typer gælder de teknikker, der står på siden 22.

Maskinerne er udelukkende beregnet til indendørs brug.



Vigtigt:

Denne maskine må ikke bruges til dyb rengøring af hårde gulve.

Vådrensning af parket- og laminatgulve med denne maskine sker på egen risiko.



Fare:

Hvis der foretages ændringer på denne maskine, som ikke er godkendt af Diversy, er sikkerhedsmærkerne og CE-mærkningen for denne maskine ikke længere gyldige. Hvis maskinen bruges til andre formål end dem, den er beregnet til, kan det medføre skader på personer, maskinen og de umiddelbare omgivelser. I sådanne tilfælde bortfalder ethvert garanti- og erstatningskrav.

Sikkerhedsanvisninger

TASKI-maskiner er konstrueret i overensstemmelse med de gældende sikkerheds- og sundhedskrav i de relevante EU-direktiver og er derfor forsynet med et CE-mærke.



Fare:

Maskinen må kun anvendes af personer, som er blevet instrueret i brugen af den og har vist, at de er i stand til at betjene maskinen korrekt, og som desuden udtrykkeligt har fået til opgave at anvende den.



Fare:

Maskinen må ikke bruges af personer med nedsatte fysiske, sensoriske eller mentale evner, ej heller personer, der mangler erfaring og viden. Dette gælder også børn. *Børn skal være under opsyn, så de ikke leger med maskinen.*



Fare:

Maskinen må ikke anvendes eller opbevares i lokaler med eksplosionsfarlige og let brændbare materialer (som f.eks. benzin, opløsningsmidler, olie, støv m.m.).

Maskinens elektriske og mekaniske komponenter kan antænde sådanne materialer.



Fare:

Maskinen må ikke anvendes til opsugning af giftige, sundhedsskadelige, ætsende eller irriterende materialer (som f.eks. farligt støv m.m.). Filtersystemet kan ikke filtrere sådanne materialer fra på tilstrækkeligt effektiv vis,

og derfor kan brugerens og øvrige tilstedeværendes helbred være i fare.



Fare:

Vær altid meget opmærksom på omgivelserne og eventuelle personer i den umiddelbare nærhed, især børn. Sørg altid for at sænke hastigheden på steder med dårligt udsyn, f.eks. ved døre eller foran sving.



Fare:

Det er ikke tilladt at transportere personer eller genstande på maskinen.



Fare:

I tilfælde af fejl eller defekter samt efter et sammenstød eller lignende uheld, skal maskinen efterses af en autoriseret fagmand, inden den tages i brug igen. Dette gælder også, hvis maskinen har stået ude i det fri, har været nedsænket i vand eller har været udsat for fugt.

**Fare:**

Ved skader på sikkerhedsrelevante dele som børsteafdækning, strømledning eller afdækninger til de strømførende dele skal maskinen standses og slukkes med det samme!

**Fare:**

Maskinen må ikke stilles, parkeres eller opbevares på hældninger.

**Fare:**

Ved reparation eller vedligeholdelse skal maskinen være slukket.

**Fare:**

Undersøg jævnligt de elektriske ledningsføringer for evt. skader eller ælde og undlad at betjene maskinen, hvis den ikke er i fejlfri stand, og sørg for, at den bliver vedligeholdt af faguddannet personale!

**Vigtigt:**

Maskinen skal beskyttes, så den ikke kan bruges af uvedkommende. Opbevar maskinen i et aflåst rum inden du fjerner dig fra den.

**Vigtigt:**

Maskinen må kun anvendes og opbevares i tørre omgivelser med relativt lidt støv ved temperaturer på mellem +10 og +35 grader.

**Vigtigt:**

Reparationer af mekaniske eller elektriske dele på maskinen skal udføres af autoriserede fagfolk, som har kendskab til alle relevante sikkerhedsforskrifter i denne forbindelse.

**Vigtigt:**

Der må kun anvendes værktøj (børster, rondeller o.lign.), som er nævnt i afsnittet Tilbehør i denne betjeningsvejledning, eller som anbefales af TASKI-konsulenten. Hvis der anvendes andre børster eller andet værktøj, kan det begrænse maskinens sikkerhed og funktioner.

**Vigtigt:**

Sørg altid for at overholde de gældende nationale forskrifter vedrørende personbeskyttelse og ulykkesforebyggelse samt producentens anvisninger vedrørende anvendelse af rengøringsmidler.

**Vigtigt:**

Det er forbudt at trække strømstikket ud eller sætte det i, hvis man har våde hænder.

**Vigtigt:**

Kontroller om den forsyningsspænding, der er angivet på typeskiltet, svarer til den lokale forsyningsspænding på anvendelsesstedet.

**Vigtigt:**

Sørg for, at netkablet ikke bliver klemt eller trukket roterende værktøj (børster, rondeller o.lign.), eller at det bliver beskadiget af på grund af varme, olie og skarpe kanter.

**Vigtigt:**

Ekstra-stikkontakten må kun bruges til det tilbehør, der er beskrevet i betjeningsvejledningen på side 25.

**Vigtigt:**

TASKI-maskiner og -apparater er konstrueret på en måde, så de – ifølge den aktuelle videnskabelige forskning – ikke udsender støj eller afgiver vibrationer, der er til skade for sundheden. Se de tekniske specifikationer på side 25.

Rengøringsmidler

**Bemærk!**

TASKI-maskiner er konstrueret til at opnå optimale rengøringsresultater med TASKI-rengøringsmidler.

Brug af andre rengøringsmidler kan medføre driftsfejl og skader på maskinen eller omgivelserne.

Af samme årsag anbefaler vi, at der udelukkende anvendes TASKI-rengøringsmidler ved brug af denne maskine.

Fejl, der skyldes anvendelse af forkerte rengøringsmidler, er ikke omfattet af garantien.

Du kan få nærmere oplysninger herom hos din TASKI-servicepartner.

Yderligere dokumentation

**Bemærk!**

Du kan finde det elektriske diagram til denne maskine på reservedelslisten.

Kontakt kundeservice for yderligere informationer.

Oversigt over maskinens opbygning

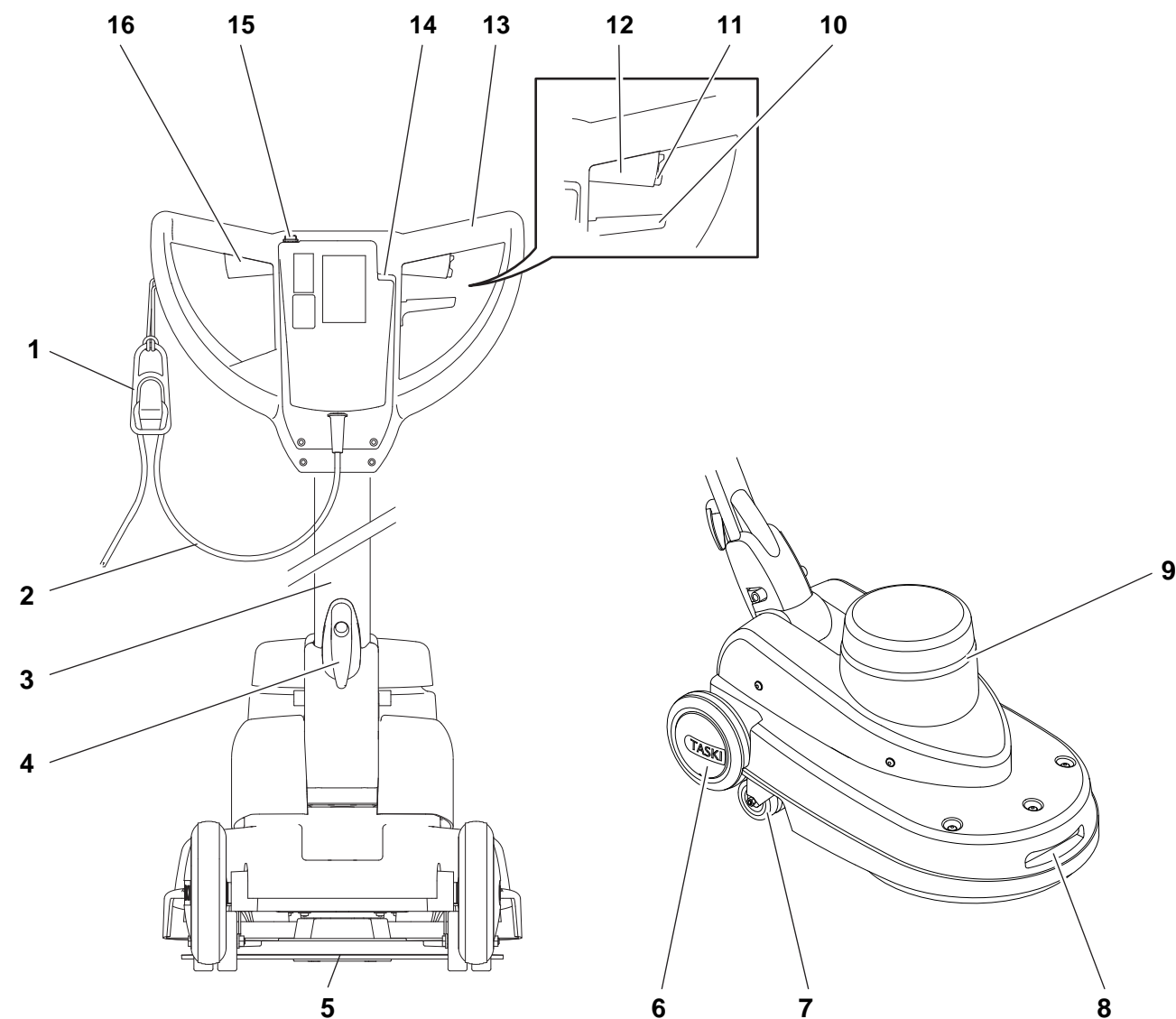

- 1 Kablets trækaflastning
- 2 Netkabel
- 3 Føringsstang
- 4 Ledningsholder
- 5 Rondelholder
- 6 Transporthjul
- 7 Afviserrulle / svingrulle
- 8 Shell type håndtag (til transport)
- 9 Motorventilation
- 10 Håndtag til indstilling af føringsstangens hældning
- 11 Maskinkabinet
- 12 Sikkerhedsafbryder
- 13 Højre afbryderarm (motor TIL / FRA)
- 14 Føringshåndtag
- 15 Indikator stikkontakt (stik sat i)
- 16 Tryknap til elektrisk dispenser
- 17 Venstre betjeningshåndtag (motor TIL / FRA)

Før idrifttagning

Udskiftning af rondellen

Inden montagen skal du kontrollere:

- at rondellen ikke er slidt ned, og at den er ren.



Vigtigt:

Undlad at bruge rondeller, som er slidt helt ned eller er beskidte. Brug udelukkende originale TASKI-børster. Hvis ovenstående anvisninger ikke følges, kan det medføre forringede rengøringsresultater og skader på gulvbelægningen.



- Du skal stå bagved maskinen.



- Betjen indstillingshåndtaget på kørestangen og løft langsomt stålstyrerestangen opad indtil den er lodret.

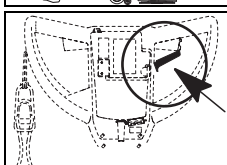

- Slip indstillingshåndtaget så stålstyrerestangen falder i hak.



Bemærk!

Tag produktbeholderen af inden du hælder maskinen bagud.

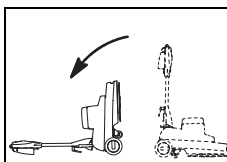

- Hæld maskinen bagud indtil kørehåndtaget ligger på jorden.

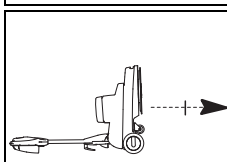

- Skru fastgøringsskiven af rondelholderen.

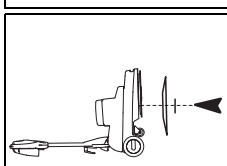

- Sæt rondellen centreret på køreskiven og skru fastgøringsskiven på igen.
Fastgøringsskruen skal altid spændes helt fast da gulvet ellers kan blive beskadiget af den fremstående fastgøringsskive.

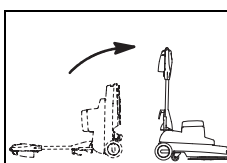

- Stil langsomt maskinen op igen..

Anvendelsesteknik

Maskine	ergodisc omni
Våd rengøring og grundlæggende rengøring	nej
Sprayrengøring	ja
Vådvask	nej
Tørvask	nej
Polering	ja
Spraypolish	nej
Slibning	nej
Krystallisering	nej

Dosering



Vigtigt:

Bær altid handsker, beskyttelsesbriller og passende arbejdstøj (sikkerhedsbeklædning) ved håndtering af kemiske produkter.



Bemærk!

Anvend kun kemiske produkter, som er anbefalet af Diversey, og læs den medfølgende produktdokumentation grundigt.



Fare:

Brug af uegnede produkter (bl.a. produkter, der indeholder klor, syre eller opløsningsmidler), kan være sundhedsfarligt og forårsage alvorlige skader på maskinen.



Bemærk!

Den rigtige dosering anbefales på produktens emballage og "TASKI Product Information sheet".

Arbejdsstart



Vigtigt:

Bær altid beskyttelsessko og passende arbejdstøj, når du arbejder med denne maskine!



Vigtigt:

Gør dig først fortrolig med maskinen ved at gøre de første forsøg på en ledig plads.

Start af rengøring

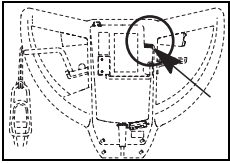

- Slut stikket til stikkontakten.
Indikatoren lyser kort op.

- Før netkablet i hånden.

Sørg for, at netkablet ikke kommer i kontakt med værktøjet.

- Hold fast i maskinen med begge hænder.

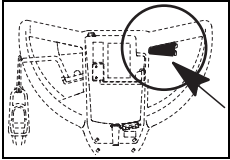

- Tryk på sikkerhedsafbryderen og rør samtidig ved afbryderarmen.
Det vil sætte værktøjet i gang.

Bemærk!



Hvis føringsstangen løftes en lille smule, bevæger maskinen sig mod højre. Hvis den sænkes en lille smule, bevæger maskinen sig mod venstre.

Transport på trapper

Bemærk!



Transport på trapper må generelt kun foretages af to personer.

- Sluk maskinen.
- Træk stikket ud af stikkontakten.



Vigtigt:

Det er altid risikabelt at løfte maskinen. Hvis man træder forkert, kan der opstå skader på personer og maskinen.

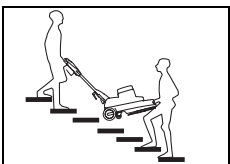

- For at løfte maskinen skal du tage fat i shell type håndtaget og den anden person skal tage fat i kørehåndtaget.

Afslutning af arbejdet

- Slip afbryderarmen.
- Træk stikket ud af stikkontakten.



Vigtigt:

Når man udfører de efterfølgende trin til tømning og rengøring, skal maskinen altid være slukket (hovedafbryder) og stikket være trukket ud af stikkontakten.



- Du skal stå bagved maskinen.



- Betjen indstillingshåndtaget på kørestangen og løft langsomt stålstyrerstangen opad indtil den er lodret.

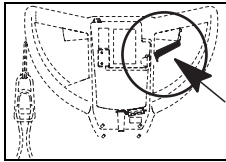

- Slip indstillingshåndtaget så stålstyrerstangen falder i hak.

Bemærk!



Tag produktbeholderen af inden du hælder maskinen bagud.

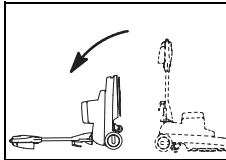

- Hæld maskinen bagud indtil kørehåndtaget ligger på jorden.

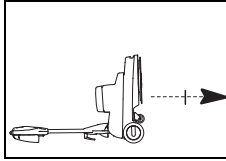

- Skru fastgøringsskiven af rondelholderen.

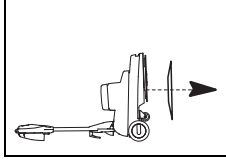

- Tag rondellen af.

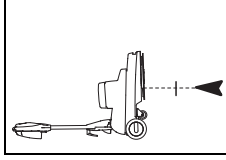

- Skru fastgøringsskiven på igen.
Fastgøringsskruen skal altid spændes helt fast da gulvet ellers kan blive beskadiget af den fremstående fastgøringsskive.

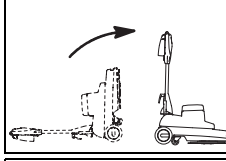

- Stil langsomt maskinen op igen..

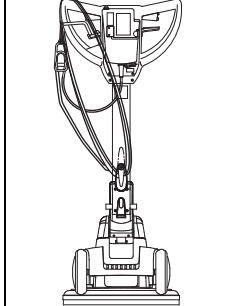

- Gør hovedledningen ren med en fugtig klud og sno den løst om kørehåndtaget og ledningsholderen.

Tømning af rengøringsmiddel



Bemærk!

Det snavsede vand og rengøringsopløsningen skal bortskaffes i overensstemmelse med gældende nationale forskrifter.



Bemærk!

Ved tømning af tanken med det beskidte vand skal du følge anvisningerne om personligt beskyttelsesudstyr fra producenten af rengøringsmidlet.

- Tag vandtanken af maskinen og tøm den.
- Tøm sprayenhedens produktbeholder.



Bemærk!

I betjeningsvejledningen for Skumdanner 2 beskrives det, hvordan du tømmer skumdanneren.

Rengøring af rondellen

- Læg rondellen i en rengøringsopløsning i nogle timer og skyl den af derefter.



Bemærk!

Rondellen kan også maskinvaskes ved højst 40 °C.

- Lad rondellen tørre.



Vigtigt:

Rondellen må ikke tørres i tørretumbler.

Rengøring af maskinen



Vigtigt:

Rengør aldrig maskinen med en højtryksrenser eller en vandslange.

Vand, der trænger ind i maskinen, kan forårsage store skader på mekaniske og elektriske dele.

- Tør maskinen af med en fugtig klud.

Opbevaring/parkering af maskine (ikke i drift)



Bemærk!

Maskinen skal være slået fra og stikket skal være trukket ud af stikkontakten.



Bemærk!

Maskinen skal opbevares med løftet børste.

Service, vedligeholdelse og pleje

For at maskinen kan fungere korrekt og få en lang levetid, skal den vedligeholdes.



Vigtigt:

Ved alt vedligeholdelsesarbejde på maskine skal strømstikket trækkes ud af stikkontakten!



Vigtigt:

Der må kun anvendes originale TASKI-reservedele, ellers bortfalder garantien og eventuelle erstatningskrav.

Symbolforklaring:

◇ = efter hver rengøring, ◇◇ = hver uge, ◇◇◇ = hver måned, ⊗ = servicelampe

Aktivitet	◇	◇◇	◇◇◇	⊗	Side
Kontroller motorventilatoren for ophobning af støv. Gør den rent om nødvendigt.	•				
Tøm sprayenheden og skyl den med varmt vand	•				
Gør værktøjet (børsten) rent	•				24
Gør rondellen ren og lad den tørre	•				24
Rengøring af maskine med fugtig klud	•				

Serviceintervaller

TASKI-maskiner er maskiner af høj kvalitet, hvis sikkerhed er blevet kontrolleret på fabrikken og af autoriserede kontrollører. Elektriske og mekaniske komponenter slides og ældes, efterhånden som de anvendes.

- For at opretholde en høj driftssikkerhed og funktionsdygtighed skal der gennemføres et serviceeftersyn på maskinerne, når vedligeholdelsesindikatoren lyser (indstillet til 250 driftstimer fra fabrikken) eller mindst en gang om året.



Bemærk!

Ved ekstraordinær høj belastning og eller utilstrækkelig vedligeholdelse skal intervallerne være kortere.

Servicecenter

Hvis du henvender dig til os på grund af en funktionsfejl eller en bestilling, skal du altid oplyse typenummer og maskinnummer.

Du kan finde begge numre på din maskines typeskilt. På den sidste side i denne betjeningsvejledning kan du finde adressen på en TASKI-servicepartner i nærheden af dig.

Funktionsfejl

DA

Funktionsfejl	Mulig årsag	Afhjælpning af fejl	Side
Maskine fungerer ikke og kan ikke tændes	Maskinen er slået fra.	• Tænd hovedafbryderen	21
	Strømtikket er ikke sat i	• Slut strømtikket til stikkontakten	
	Netkabel defekt	• Udskift netkablet	
	Motoren drejer ikke rundt	• Kontakt din servicepartner.	
	Defekt sikkerhedsafbryder	• Kontakt din servicepartner.	
Værktøjet drejer ikke rundt	Motoren er slået til, men børsterne drejer ikke rundt	• Drivremmen er revet over eller løs • Kontakt din servicepartner.	
	El-komponent defekt	• Kontakt din servicepartner.	
Maskinen fungerer ikke, kontrollampen lyser	Maskinen er blevet overbelastet, overstrømsudløseren er udløst	• Vent et stykke tid og forsøg igen (overstrømsudløseren nulstiller automatisk)	
Maskinen når ikke sit nominelle omdrejningstal, overstrøm reagerer	Maskinen er overbelastet	• Kontroller arbejdsteknikken	
	Underspænding: Netkablet er for langt	• Fjern netkablets forlængerledning • Kontroller netspændingen	
Maskinen kører uroligt	Rondellen er deform eller beskadiget	• Udskift rondellen	24
Spraypumpen arbejder, rengøringsproduktet kommer ikke ud	Rengøringsproduktet i sprayenheden er udtørret eller slangen er tilstoppet	• Rengør sprayenheden • Udskift sprayenheden	

Tekniske specifikationer

Maskine	omni	
Arbejdsbredde	43	cm
Mål (L x B x H)	76 x 48 x 119	cm
Maksimal vægt, driftsklar maskine	44	kg
Nominal spænding	230-240V~	AC
Frekvens	50	Hz
Nominal ydelse	1400	W

Beregnete værdier i henhold til IEC 60335-2-67		
Støjniveau LpA	65	dB (A)
Usikkerhed KpA	2.5	dB (A)
Samlet svingningsværdi	< 2.5	m/s ²
Usikkerhed K	0.25	m/s ²
Stænkvandsbeskyttelse	IPX0	
Beskyttelsesklasse	I	

Tilbehør

Nr.	Artikel
8505440	Stænkskærm
	Forskellige rondeller (pink, rød eller særlige rondeller)

Transport

- Sluk maskinen.
- Træk stikket ud af stikkontakten.



Vigtigt:

Det er altid risikabelt at løfte maskinen.
Hvis man træder forkert, kan der opstå skader på personer og maskinen.

- Tag værktøjet af (side 24).



- Du skal stå bagved maskinen.

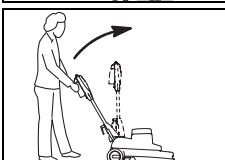

- Træk i indstillingshåndtaget og klap føringsstangen fremad.

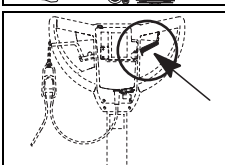

- Slip indstillingshåndtaget så føringsstangen falder i hak.

- For at løfte maskinen skal du tage fat i håndtaget og den anden person skal tage fat i føringshåndtaget.

Bemærk!



Sørg for, at maskinen er surret godt fast og sikret tilstrækkeligt på det køretøj, den skal transporteres på.

Bortskaffelse

Bemærk!



Maskine og tilbehør skal bortskaffes korrekt og i henhold til gældende nationale bestemmelser. Du kan få nærmere oplysninger om korrekt bortskaffelse ved henvendelse til din Diversey-servicepartner.

Originalbedienungsanleitung

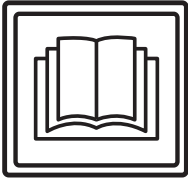

VORSICHT!

Vor erster Inbetriebnahme Bedienungsanleitung und Sicherheitshinweise unbedingt lesen.

Bewahren Sie die Bedienungsanleitung sorgfältig und griffbereit auf, um jederzeit nachschlagen zu können.

Zeichenerklärung



Gefahr:

Kennzeichnet wichtige Angaben, deren Nichtbefolgen zur Gefährdung von Personen und / oder umfangreichen Sachschäden führen kann!



Achtung:

Kennzeichnet wichtige Informationen deren Nichtbefolgen zu Störungen und Sachschäden führen kann!



Hinweis:

Kennzeichnet wichtige Angaben hinsichtlich der wirtschaftlichen Verwendung deren Nichtbeachtung zu Störungen führen kann!

• Markiert Arbeitsschritte die Sie der Reihe nach ausführen müssen.

Inhaltsverzeichnis

Bestimmungsgemässe Verwendung

Die Maschinen sind für den gewerblichen Einsatz (z.B. in Hotels, Schulen, Krankenhäuser, Fabriken, Einkaufszentren, Sporthallen, Büros u.ä.) bestimmt.

Unter strikter Berücksichtigung dieser Bedienungsanleitung gelten für die einzelnen Typen die auf der Seite 31 angegebenen Anwendungstechniken.

Diese Maschinen sind ausschliesslich für die Verwendung im Innenbereich konzipiert.



Achtung:

Für die Tiefenreinigung von Hartbodenbelägen darf diese Maschine nicht verwendet werden.

Die Nassreinigung von Parkett- und Laminatböden mit dieser Maschine erfolgt auf eigenes Risiko.



Gefahr:

Nicht von Diversey autorisierte Änderungen an der Maschine führen zum Erlöschen von Sicherheitszeichen und der CE-Konformität. Ein Einsatz der Maschine entgegen der bestimmungsgemässen Verwendung kann zu Schäden an Menschen, Maschine und Arbeitsumgebung führen. In solchen Fällen verfallen in aller Regel jegliche Garantie- und eventuelle Gewährleistungsansprüche.

Sicherheitshinweise

TASKI Maschinen entsprechen aufgrund ihrer Konzipierung und Bauart den einschlägigen, grundlegenden Sicherheits- und Gesundheitsanforderungen der EG - Richtlinien und tragen daher das CE - Zeichen.



Gefahr:

Die Maschine darf nur von Personen verwendet werden, welche im Gebrauch angemessen unterwiesen sind oder ihre Fähigkeiten zum Bedienen nachgewiesen haben und ausdrücklich mit der Benutzung beauftragt sind.



Gefahr:

Die Maschine darf nicht von Personen einschließlich Kinder mit verringerten physischen, sensorischen oder mentalen Fähigkeiten oder Mangel an Erfahrung und Wissen benutzt werden.

Kinder sind zu beaufsichtigen, um sicherzustellen, dass sie nicht mit der Maschine spielen.



Gefahr:

Die Maschine darf nicht in Räumen verwendet werden in denen explosionsgefährdete und leicht brennbare Stoffe (z.B. Benzin, Lösungsmittel, Heizöl, Stäube, etc.) gelagert oder verarbeitet werden.

Die elektrischen oder mechanischen Komponenten könnten zur Entzündung dieser Stoffe führen.



Gefahr:

Die Maschine darf nicht für das Aufsaugen von giftigen, gesundheitsschädlichen, ätzenden oder reizenden Stoffen (z.B. gefährlichen Stäube, etc.) verwendet werden. Das Filtersystem hält Stoffe dieser Art nicht ausreichend zurück.

Eine mögliche Beeinträchtigung der Gesundheit des Anwenders und Dritter ist nicht auszuschliessen.



Gefahr:

Achten Sie beim Arbeiten auf die örtlichen Gegebenheiten wie auf Dritte und Kinder! Insbesondere muss in der Nähe von unübersichtlichen Stellen, wie z.B. vor Türen oder Kurven die Geschwindigkeit verlangsamt werden.



Gefahr:

Mit dieser Maschine dürfen keine weiteren Personen und Gegenstände transportiert werden.

**Gefahr:**

Bei Auftreten einer Fehlfunktion, eines Defekts sowie nach einer Kollision oder einem Sturz muss die Maschine vor einer erneuten Inbetriebnahme durch eine autorisierte Fachkraft überprüft werden. Dasselbe gilt, wenn die Maschine im Freien belassen, in Wasser getaucht, bzw. Feuchtigkeit ausgesetzt war.

**Gefahr:**

Bei Beschädigungen sicherheitsrelevanter Teile wie Werkzeugabdeckung, Netzkabel oder Abdeckungen die Zugang zu stromführenden Teile ermöglichen, ist der Betrieb der Maschine unverzüglich zu unterbrechen!

**Gefahr:**

Die Maschine darf nicht auf Neigungen abgestellt, parkiert oder gelagert werden.

**Gefahr:**

Bei allen Arbeiten an der Maschine muss die Maschine ausgeschaltet werden.

**Gefahr:**

Prüfen Sie regelmässig das Netzkabel auf mögliche Defekte oder Alterung und nehmen Sie die Maschine nicht in Betrieb, wenn es nicht in einwandfreiem Zustand ist, sondern lassen Sie sie durch eine autorisierte Fachkraft instandsetzen!

**Achtung:**

Die Maschine muss vor unbefugter Verwendung geschützt werden. Verwahren Sie diese in einem abgeschlossenen Raum bevor Sie sich von der Maschine entfernen.

**Achtung:**

Die Maschine darf nur in trockenem, staubarmem Umfeld bei Temperaturen von +10 bis + 35 Grad betrieben und gelagert werden.

**Achtung:**

Reparaturarbeiten an mechanischen oder elektrischen Teilen der Maschine dürfen nur von autorisierten Fachkräften, welche mit allen hier relevanten Sicherheitsvorschriften vertraut sind, durchgeführt werden.

**Achtung:**

Es dürfen ausschliesslich Werkzeuge (Bürsten, Pads oder ähnliches) verwendet werden, die in dieser Bedienungsanleitung unter Zubehör festgelegt oder durch den TASKI Berater empfohlen werden. Andere Werkzeuge können Sicherheit und Funktionen der Maschine beeinträchtigen.

**Achtung:**

Nationale Vorschriften zum Personenschutz und zur Unfallverhütung wie auch Hersteller Angaben zur Verwendung von Reinigungsmittel müssen konsequent beachtet werden.

**Achtung:**

Es ist untersagt mit nassen Händen den Netzstecker Ein- und Auszustecken!

**Achtung:**

Prüfen Sie, ob die auf dem Typenschild angegebene Nennspannung mit der bei Ihnen herrschenden Netzspannung übereinstimmt!

**Achtung:**

Achten Sie darauf, dass Sie das Netzkabel nicht durch rotierende Werkzeuge (Bürsten, Pads oder ähnliches), quetschen, zeren oder durch Hitze, Öl und scharfe Kanten beschädigen!

**Achtung:**

Die zusätzliche Steckdose darf nur für Zusatzgeräte verwendet werden, die in der Bedienungsanleitung auf Seite 34 angegeben sind

**Achtung:**

TASKI Maschinen und Geräte werden so konstruiert, dass nach dem derzeitigen Stand der Wissenschaft eine Gesundheitsgefährdung durch die auftretenden Lärmemissionen oder Vibrationen ausgeschlossen werden kann. Siehe die Technische Informationen auf Seite 34.

Reinigungsprodukte



Hinweis:

TASKI-Maschinen sind so konstruiert, dass sie mit TASKI-Reinigungsprodukten optimale Reinigungsergebnisse erzielen. Andere Reinigungsprodukte können zu Betriebsstörungen und Schäden an der Maschine oder der Arbeitsumgebung führen.

Aus diesem Grund empfehlen wir ausschließlich TASKI-Reinigungsprodukte zu verwenden.

Störungen die auf Grund falscher Reinigungsprodukte entstehen, sind durch die Garantie nicht abgedeckt.

Für genauere Informationen kontaktieren Sie bitte Ihren TASKI-Service-Partner.

Erweiterte Dokumente



Hinweis:

Das Elektroschema zu dieser Maschine, finden Sie in der Ersatzteilliste.

Kontaktieren Sie den Kundendienst für weitere Informationen.

Aufbauübersicht

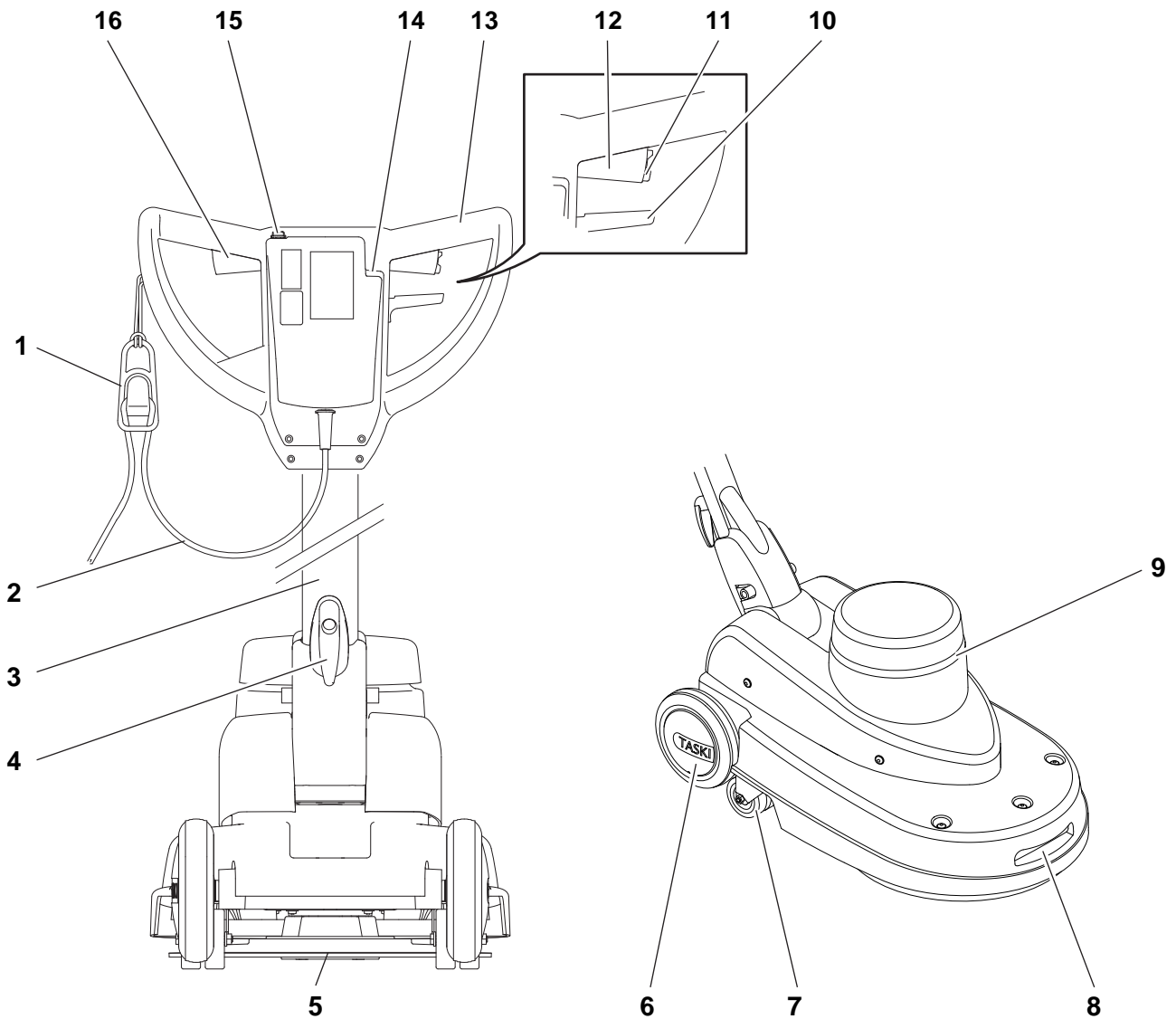

- 1 Kabelzugentlastung
- 2 Netzkabel
- 3 Führungsstange
- 4 Kabelhaken
- 5 Padhalter
- 6 Transporträder
- 7 Abweisrolle / Schwenkrolle
- 8 Griffmulde (für Transport)
- 9 Motorlüftung
- 10 Verstellhebel für die Neigung der Führungsstange
- 11 Maschinengehäuse
- 12 Sicherheitsschalter
- 13 Schalthebel rechts (Motor EIN / AUS)
- 14 Führunggriff
- 15 Anzeige Netzsteckdose (Stecker eingesteckt)
- 16 Drucktaste für elektrische Sprayeinheit
- 17 Schalthebel links (Motor EIN / AUS)

Vor Inbetriebnahme

Pad einsetzen

Prüfen Sie vor dem Einsetzen:

- den Pad auf Abnutzung und Sauberkeit.



Achtung:

Keine Pads verwenden, die abgenutzt oder verschmutzt sind. Ausschliesslich original TASKI-Werkzeuge verwenden. Die Nichtbeachtung kann zu mangelhaften Reinigungsergebnissen bis hin zu Belagschäden führen.



- Stehen Sie hinter der Maschine.

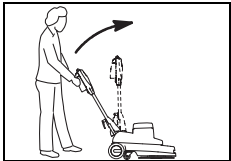

- Betätigen Sie den Verstellhebel am Führungsgriff und heben Sie langsam die Führungsstange soweit nach oben bis sie senkrecht ist.

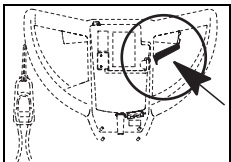

- Lassen Sie den Verstellhebel los, dann rastet die Führungsstange ein.

Hinweis:



Entnehmen Sie den Produktbehälter, bevor Sie die Maschine nach hinten neigen.

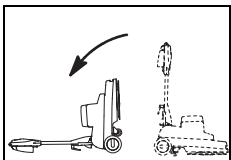

- Neigen Sie die Maschine nach hinten bis der Führungsgriff am Boden aufliegt.

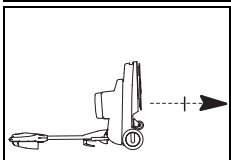

- Schrauben Sie die Befestigungsscheibe vom Padhalter ab.

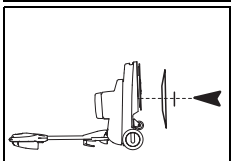

- Setzen Sie den Pad zentriert auf den Führungsteller und schrauben Sie die Befestigungsscheibe wieder auf.
Ziehen Sie die Befestigungsschraube immer ganz fest an, da sonst der Boden durch die hervorstehende Befestigungsscheibe beschädigt werden kann.

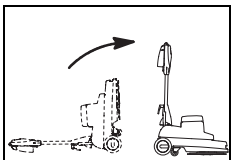

- Stellen Sie die Maschine langsam wieder auf.

Anwendungstechnik

Maschine	ergodisc omni
Nassreinigung & Grundreinigung	nein
Sprayreinigung	ja
Nass-Schamponieren	nein
Trocken-Schamponieren	nein
Polieren	ja
Spraypolieren	nein
Schleifen	nein
Kristallisieren	nein

Dosierung



Achtung:

Beim Umgang mit chemischen Produkten sind Handschuhe, Schutzbrille und entsprechende (Schutz-) Arbeitskleidung zu tragen!



Hinweis:

Verwenden Sie nur von Diversey empfohlene chemische Produkte und beachten Sie unbedingt die Produkte Information.



Gefahr:

Die Verwendung ungeeigneter Produkte (u.a. von chlor-, säure- oder lösungsmittelhaltigen Produkten) kann zu einer Gesundheitsgefährdung sowie zu erheblichen Schäden an der Maschine führen.



Hinweis:

Die richtige Dosierung wird Ihnen auf der Verpackung der Produkte und dem "TASKI Product information sheet" empfohlen.

Arbeitsbeginn



Achtung:

Beim Arbeiten mit dieser Maschine ist stets trittsicheres Schuhwerk und angemessene Arbeitskleidung zu tragen!



Achtung:

Machen Sie sich zuerst mit der Maschine vertraut, indem Sie auf einem freien Platz die ersten Fahrversuche starten!

Reinigungsbeginn

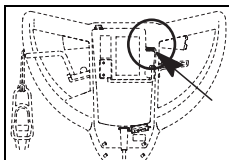

- Verbinden Sie den Stecker mit der Netzsteckdose.

Die Anzeige leuchtet auf.

- Führen Sie das Netzkabel in der Hand.

Sorgen Sie dafür, dass das Netzkabel nicht mit dem Werkzeug in Kontakt kommt.

- Halten Sie die Maschine mit beiden Händen fest.

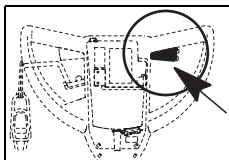

- Drücken Sie den Sicherheitsschalter und betätigen Sie gleichzeitig den Schalthebel.

Dadurch wird das Werkzeug in Gang gesetzt.



Hinweis:

Durch leichtes Heben der Führungsstange bewegt sich die Maschine nach rechts, durch leichtes Senken nach links.

Treppentransport



Hinweis:

Der Transport über Treppen darf generell nur zu zweit durchgeführt werden.

- Schalten Sie die Maschine aus.
- Ziehen Sie den Stecker aus der Netzsteckdose.



Achtung:

Jegliches Anheben der Maschine ist mit Risiko verbunden!

Durch Fehlritte kann es zu Personen- und Maschinenschäden kommen.

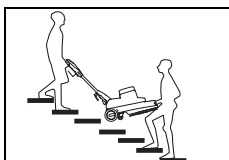

- Zum Anheben fassen Sie die Maschine in der Griffmulde und die zweite Person am Führungsgriff.

Arbeitsende

- Lassen Sie den Schalthebel los.
- Ziehen Sie den Stecker aus der Netzsteckdose.



Achtung:

Bei den folgenden Schritten zur Entleerung und Reinigung, muss die Maschine immer ausgeschaltet sein (Hauptschalter) und der Stecker aus der Netzsteckdose gezogen werden.



- Stehen Sie hinter der Maschine.

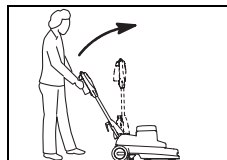

- Betätigen Sie den Verstellhebel am Führungsgriff und heben Sie langsam die Führungsstange soweit nach oben bis sie senkrecht ist.

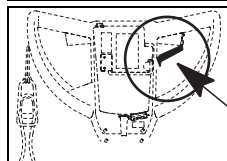

- Lassen Sie den Verstellhebel los, dann rastet die Führungsstange ein.



Hinweis:

Entnehmen Sie den Produktbehälter, bevor Sie die Maschine nach hinten neigen.

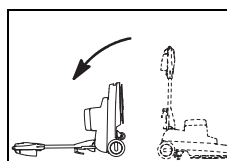

- Neigen Sie die Maschine nach hinten bis der Führungsgriff am Boden aufliegt.

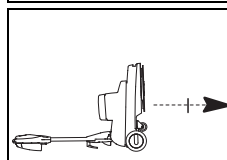

- Schrauben Sie die Befestigungsscheibe vom Padhalter ab.

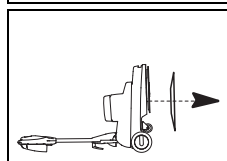

- Entnehmen Sie den Pad.

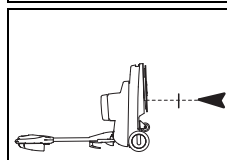

- Schrauben Sie die Befestigungsscheibe wieder auf.

Ziehen Sie die Befestigungsschraube immer ganz fest an, da sonst der Boden durch die hervorstehende Befestigungsscheibe beschädigt werden kann.

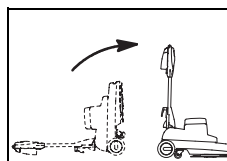

- Stellen Sie die Maschine langsam wieder auf.

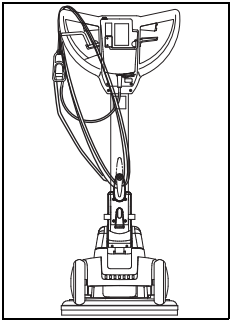

- Reinigen Sie das Netzkabel mit einem feuchten Lappen ab und wickeln Sie es locker über Führungsriff und Kabelhaken.



Hinweis:

Lagern Sie die Maschine mit gehobenem Werkzeug.

Reinigungslösung entleeren

Hinweis:



Die Entsorgung des Schmutzwassers oder der Reinigungslösung muss gemäss den nationalen Vorschriften vorgenommen werden.

Hinweis:



Beachten Sie beim Entleeren des Schmutzwassertanks die Vorschriften über die persönliche Schutzausrüstung des Reinigungsmittel Herstellers.

- Nehmen Sie den Wassertank von der Maschine weg und entleeren Sie ihn.
- Entleeren Sie den Produktebehälter der Sprayeinheit.

Hinweis:



Ablauf für die Entleerung des Schaumerzeugers siehe in der Bedienungsanleitung Schaumerzeuger 2.

Pad reinigen

- Legen Sie den Pad für einige Stunden in eine Reinigungslösung und spülen ihn danach ab.

Hinweis:



Der Pad kann auch in der Waschmaschine bei max. 40 °C gewaschen werden.

- Lassen Sie den Pad trocknen.

Achtung:



Der Pad darf nicht in einem Wäschetrockner getrocknet werden!

Maschine reinigen

Achtung:



Reinigen Sie die Maschine nie mit einem Hochdruckreiniger oder Wasserstrahl. *Das in die Maschine eindringende Wasser kann zu erheblicher Beschädigung mechanischer oder elektrischer Teile führen.*

- Wischen Sie die Maschine mit einem feuchten Lappen ab.

Lagern / Parken der Maschine (nicht in Betrieb)

Hinweis:



Die Maschine muss ausgeschaltet sein und der Stecker aus der Netzsteckdose gezogen werden.

Service, Wartung und Pflege

Die Wartung der Maschine ist die Voraussetzung für ein einwandfreies Funktionieren und eine lange Lebensdauer.



Achtung:

Bei sämtliche Wartungsarbeiten an der Maschine ist der Netzstecker aus der Steckdose zu ziehen!



Achtung:

Es dürfen nur TASKI Originalteile verwendet werden, andernfalls entfallen alle Garantie- und Haftungsansprüche!

Zeichenerklärung:

- ◇ = Bei jedem Reinigungsende, ◇◇ = jede Woche, ◇◇◇ = jeden Monat, ⊗ = Service Lampe

Tätigkeit	◇	◇◇	◇◇◇	⊗	Seite
Motorlüftung auf Staubansammlung prüfen, wenn nötig reinigen	•				
Sprayeinheit entleeren und mit warmen Wasser durchspülen	•				
Werkzeug (Bürsten) reinigen	•				33
Pad reinigen und trocknen lassen	•				33
Maschine mit feuchtem Lappen reinigen	•				

Serviceintervalle

TASKI Maschinen sind hochwertige Maschinen, welche im Werk und durch autorisierte Prüfer auf Ihre Sicherheit geprüft worden sind. Elektrische und mechanische Bauteile unterliegen nach längerer Einsatzdauer einem Verschleiss und einer Alterung.

- Zur Erhaltung der Betriebssicherheit und Einsatzbereitschaft muss nach 250 Arbeitsstunden oder mindestens einmal pro Jahr ein Service durchgeführt werden.

Hinweis:



Bei ausserordentlicher Beanspruchung und/oder ungenügender Wartung sind kürzere Intervalle erforderlich.

Servicecenter

Wenn Sie aufgrund einer Betriebsstörung oder einer Bestellung mit uns Kontakt aufnehmen, nennen Sie uns stets die Typenbezeichnung und die Maschinen Nummer.

Diese Angaben finden Sie auf dem Typenschild Ihrer Maschine. Auf der letzten Seite dieser Bedienungsanleitung finden Sie die Adresse Ihres nächstgelegenen TASKI-Service-Partners.

Störungen

Störung	Mögliche Ursache	Behebung der Störung	Seite
Maschine ohne Funktion lässt sich nicht einschalten	Maschine ausgeschaltet	• Hauptschalter einschalten	30
	Netzstecker nicht eingesteckt	• Verbinden Sie den Netzstecker mit der Netzsteckdose	
	Netzkabel defekt	• Netzkabel ersetzen	
	Motor dreht nicht	• Service-Partner kontaktieren	
	Defekter Sicherheitsschalter	• Service-Partner kontaktieren	
Werkzeug dreht nicht	Motor dreht, das Werkzeug aber nicht	• Antriebsriemen gerissen oder lose • Service-Partner kontaktieren	
	Elektrokomponente defekt	• Service-Partner kontaktieren	
Maschine hat keine Funktion, Kontrolleuchte leuchtet auf	Maschine wurde überlastet, Überstromauslöser hat ausgelöst	• Einige Zeit warten, erneut versuchen (Überstromauslöser stellt automatisch zurück)	
Maschine kommt nicht auf Nenn Drehzahl, Überstrom spricht an	Maschine ist überlastet	• Arbeitstechnik überprüfen	
	Unterspannung: Netzkabel ist zu lang	• Netzkabelverlängerung entfernen • Netzspannung überprüfen	
Maschine läuft unruhig	Pad verformt oder beschädigt	• Pad ersetzen	33
Spraypumpe arbeitet, Reinigungsprodukt tritt nicht aus	Reinigungsprodukt in der Sprayeinheit eingetrocknet oder Schlauch verstopft	• Sprayeinheit reinigen • Sprayeinheit ersetzen	

Technische Informationen

Maschine	omni	
Arbeitsbreite	43	cm
Masse (L x B x H)	76 x 48 x 119	cm
Maschinengewicht betriebsbereit maximal	44	kg
Nennspannung	230-240V~	AC
Frequenz	50	Hz
Nennleistung nominal	1400	W

Ermittelte Werte gemäss IEC 60335-2-67		
Schalldruckpegel LpA	65	dB(A)
Unsicherheit KpA	2.5	dB(A)
Schwingungsgesamtwert	<2.5	m/s ²
Unsicherheit K	0.25	m/s ²
Spritzwasserschutz	IPX0	
Schutzklasse	I	

Zubehör

Nr.	Artikel
8505440	Spritzschutz
	Verschiedene Pads (pink, rot oder spezielle Pads)

Transport

- Schalten Sie die Maschine aus.
- Ziehen Sie den Stecker aus der Netzsteckdose.



Achtung:

Jegliches Anheben der Maschine ist mit Risiko verbunden!

Durch Fehltritte kann es zu Personen- und Maschinenschäden kommen.

- Entfernen Sie das Werkzeug (Seite 33).
- Stehen Sie hinter der Maschine.



- Ziehen Sie den Verstellhebel und klappen Sie die Führungstange nach vorne.

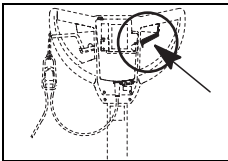

- Lassen Sie den Verstellhebel los, dann rastet die Führungstange ein.

- Zum anheben fassen Sie die Maschine in die Griffmulde und die zweite Person am Führungsgriff.



Hinweis:

Achten Sie darauf, dass die Maschine im Transportfahrzeug festgezurt und gesichert ist.

Entsorgung



Hinweis:

Die Maschine und Zubehör sind nach Ihrer Ausmusterung einer fachgerechten Entsorgung gemäss den nationalen Vorschriften zuzuführen. Ihr Diversey-Service-Partner kann Ihnen dabei nach Absprache behilflich sein.

Translation of the original instructions of use

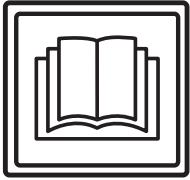

VORSICHT!

Always read the instructions of use and the safety instructions before using the machine for the first time.

The instructions of use must be kept in a safe and well accessible place so that you can refer to them at any time.

Legend:



Caution:

This sign designates important information. Failure to follow these instructions may result in danger to persons and/or extensive damage to property!



Attention:

This sign designates important information. Failure to follow these instructions may result in faults and damage to property!



Notice:

This sign designates important information regarding the efficient use of the product. Failure to follow these instructions may result in faults!

• It includes instructions for work steps that you must carry out in order.

Content

Intended use

The machine is intended for commercial use (e.g. in hotels, schools, hospitals, factories, shopping centers, offices, etc.). Subject to the strict compliance with the instructions of use, the application techniques described on page 39 apply for the individual model types.

These machines are exclusively designed for use in interior zones.



Attention:

This machine must not be used for deep cleaning of hard floors. The wet cleaning of parquet and laminate flooring with this machine is at your own risk.



Caution:

Changes to the machine that have not been authorized by Diversey will lead to the expiry of safety marks and CE conformity. Using the machine for purposes other than the intended purpose can cause injuries to persons, and damage to the machine and the working environment. Such cases will usually result in the termination of any warranty and possible guarantee claims.

Safety instructions

Due to their design and construction, TASKI machines comply with the relevant essential health and safety requirements of the EC directives; they therefore have the CE sign.



Caution:

The machine may only be used by persons who are adequately trained for the use of the machine or who have provided proof of their skills regarding the use of the machine and who are explicitly commissioned to use the machine.



Caution:

The machine must not be used by people with reduced physical, sensory or mental capacities, including children, or lack of experience and knowledge.

Children must be supervised to ensure that they do not play with the machine.



Caution:

Do not use the machine in rooms where explosive or highly combustible substances (e.g. gas, solvents, heating fuel, dust, etc.) are stored or processed.

These substances could be ignited by the electrical or mechanical components of the machine.



Caution:

Do not use the machine for the vacuum cleaning of poisonous, harmful, caustic or irritating substances (e.g. dangerous dust, etc.). The filter system does not adequately filter out these kinds of substances.

Possible impacts on the health of the user or third persons cannot be ruled out.



Caution:

Pay attention to the local situation as well as to third persons and children! In the vicinity of blind spots such as doors or curves in particular, it is important to reduce speed.



Caution:

Do not transport other persons and objects with this machine.



Caution:

In case of malfunction or defect or after collisions or toppling over, the machine must be inspected by an authorized expert before restarting. The same applies if the machine was left outdoors, immersed in water or subjected to moisture.

**Caution:**

The machine must be stopped immediately in case of damage to safety relevant parts such as brush covers, main cords or covers that allow access to live parts.

**Caution:**

The machine must not be stopped, parked or stored on slopes.

**Caution:**

The machine must be switched off for any work carried out on the machine.

**Caution:**

Regularly check the main cord for any defects or ageing, and do not put the machine into operation if it is not in a perfect condition, but have it repaired by an authorized specialist!

**Attention:**

The machine must be protected against unauthorized use. Therefore, keep the machine in a locked room before leaving it.

**Attention:**

Operate and keep the machine in a dry and low-dust environment at temperatures between +10 and +35 degrees only.

**Attention:**

Only authorized experts who are familiar with all safety instructions relevant for this machine are allowed to repair mechanical or electrical machine parts.

**Attention:**

Only tools (brushes, pads or similar) that are specified in these instructions of use under accessories, or which have been recommended by a TASKI consultant, may be used. Any other brushes might impair the safety and functions of the machine.

**Attention:**

National regulations for personal protection and accident prevention as well as the manufacturer's instructions for the use of cleaning solutions must be consistently observed.

**Attention:**

It is forbidden to plug in or unplug the main power supply cord with wet hands!

**Attention:**

Make sure that the rated voltage stated on the machine label is the same as the voltage rating of the plug socket!

**Attention:**

Take care not to damage the power supply cord by rotating tools (brushes, pads or similar), crimping, tearing or damaging the power supply cord through heat, oil, or sharp objects!

**Attention:**

The additional outlet may only be used for auxiliary devices specified on page 42 in these instructions for use.

**Attention:**

TASKI machines and devices are designed such that health risks caused by noise emissions or vibrations can be ruled out according to the current state of science. See the Technical Information on page 42.

Cleaning products**Notice:**

TASKI machines are designed in such a way that optimal cleaning results can be achieved if TASKI cleaning products are used.

Other cleaning products may cause malfunctions and damage to the machine or the environment.

Therefore, we recommend the exclusive use of TASKI cleaning products.

Faults caused by inappropriate cleaning products are not covered by the guarantee.

For further details, please contact your TASKI service partner.

Further documents**Notice:**

The electric diagram of this machine is provided in the spare parts list.

Please contact your customer service for further information.

Structural layout

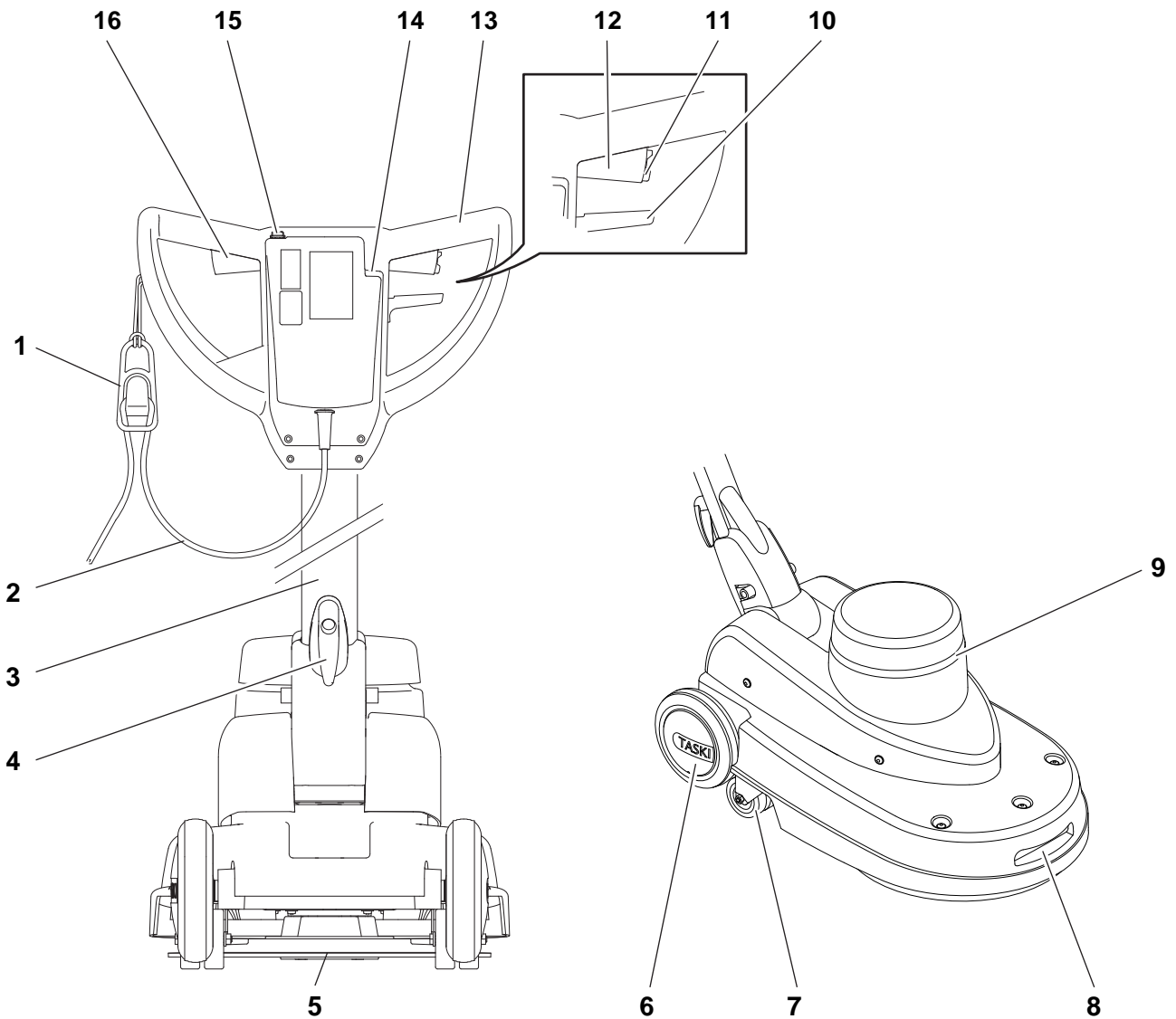

- 1 Cable strain relief
- 2 Power supply cord
- 3 Guide rod
- 4 Cable hook
- 5 Pad holder
- 6 Transport wheels
- 7 Bumper wheel / Swivel caster
- 8 Shell handle (for transport)
- 9 Motor ventilation
- 10 Adjusting lever to tilt the guide bar
- 11 Machine casing
- 12 Safety switch
- 13 Right operating lever (motor ON/OFF)
- 14 Handle bar
- 15 Mains plug display (plug inserted)
- 16 Key for electrical dispensing unit
- 17 Left operating lever (motor ON/OFF)

Prior to commissioning

Insert a pad

Before inserting, please check:

- the pad for wear and cleanliness.



Attention:

Do not use worn or dirty pads. Use original TASKI brushes only. Failure to observe these instructions may result in inadequate cleaning results or even floor damage.



- Stand behind the machine.

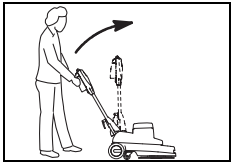

- Pull the adjusting lever located on the machine handle and tilt the guide bar slowly upwards until it is completely upright.

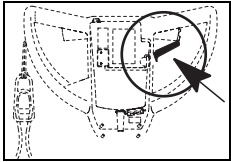

- Release the adjusting lever to lock the guide bar.

Notice:



Remove the product tank before tilting the machine backward.

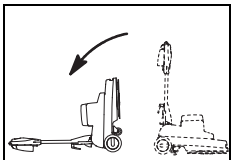

- Tilt the machine backward until the machine handle is resting on the floor.

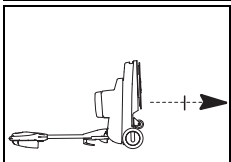

- Unscrew the holding piece from the pad holder.

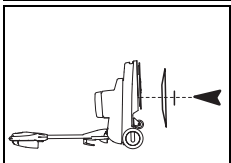

- Center the pad on the driving disc and refasten the holding piece with screws.
Be sure to make the screws very tight as a protruding holding piece can damage floors.

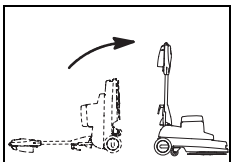

- Slowly raise the machine back to the upright position.

Application technique

Machine	ergodisc omni
Wet & basic cleaning	no
Spray cleaning	yes
Wet shampooing	no
Dry shampooing	no
Buffing	yes
Spray buffing	no
Grinding	no
Crystallization	no

Dosing:



Attention:

Wear gloves, goggles and appropriate (protective) working clothes when handling chemical products!



Notice:

Use chemical products recommended by Diversey only and always observe the product information.



Caution:

Using unsuitable products (e.g. products containing chlorine, acids or solvents) may cause harm to health and severe damage to the machine.



Notice:

The correct dose is specified on the product packaging and in the "TASKI Product information sheet".

Beginning work with the machine



Attention:

Always wear slip-resistant shoes and appropriate working clothes when working with this machine!



Attention:

Start familiarization with the machine by making your first driving attempts in a free area.

Cleaning start

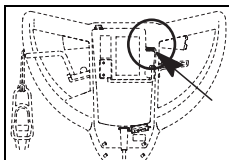

- Insert the plug into the mains socket.
The display lights up.

- Hold the power supply cord in your hand.

Ensure that the power supply cord cannot come into contact with the tool.

- Hold the machine with both hands.

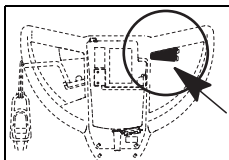

- Push the safety switch and operate the operating lever at the same time.
The tool is activated.



Notice:

Lifting the guide rod slightly moves the machine to the right, lowering the guide rod slightly moves the machine to the left.

Stairs



Notice:

The machine must only be transported over stairs by two persons.

- Switch off the machine.
- Remove the plug from the mains socket.



Attention:

Lifting the machine can be dangerous under any circumstances!

Stumbling may cause personal injuries or machine damage.

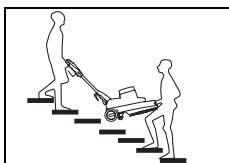

- To lift the machine, one person should hold the shell handle while the other takes the machine handle.

End of operation

- Release the operating lever.
- Remove the plug from the mains socket.



Attention:

The machine must now be emptied and cleaned. Switch off the machine (main switch) and remove the plug from the mains socket.



- Stand behind the machine.

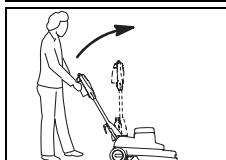

- Pull the adjusting lever located on the machine handle and tilt the guide bar slowly upwards until it is completely upright.

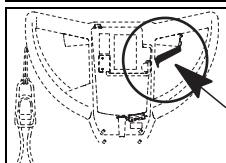

- Release the adjusting lever to lock the guide bar.



Notice:

Remove the product tank before tilting the machine backward.

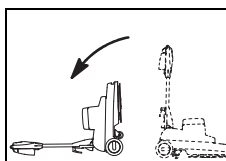

- Tilt the machine backward until the machine handle is resting on the floor.

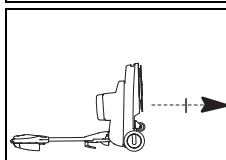

- Unscrew the holding piece from the pad holder.

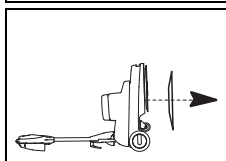

- Remove the pad.

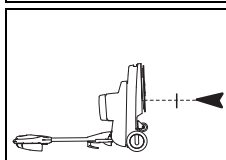

- Fasten the holding piece back into place with the screws.

Be sure to make the screws very tight as a protruding holding piece can damage floors.

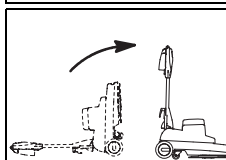

- Slowly raise the machine back to the upright position.

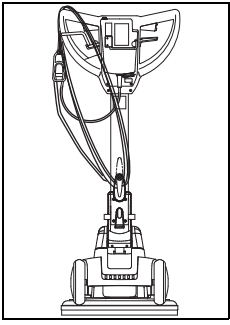

- Clean the power supply cord with a damp cloth and roll the cord loosely around the handle bar and cable hook.



Notice:

Store the machine with the tool lifted.

Emptying the cleaning solution

Notice:



Drain water or cleaning solution must be disposed of in compliance with the national regulations.

Notice:



When draining the recovery tank, the regulations of the detergent supplier regarding personal protective equipment must be observed.

- Remove the water tank from the machine and empty it.
- Empty the product tank of the dispensing unit.

Notice:



For the procedure for emptying the foam generator see the Instructions for use for the foam generator 2.

Cleaning the pad

- Put the pad in a cleaning solution for a few hours and rinse it thoroughly afterwards.

Notice:



The pad can also be cleaned in the washing machine at max. 40°C.

- Leave the pad to dry.

Attention:



Do not tumble-dry the pad!

Cleaning the machine

Attention:



Never clean the machine with a high-pressure cleaner or water jet.

Water ingress in the machine may cause considerable damage to the mechanical or electrical parts.

- Wipe the machine with a moist cloth.

Storing / parking the machine (not in operation)

Notice:



The machine must be switched off and the plug must be removed from the mains socket.

Service, maintenance and care

The maintenance of the machine is a prerequisite for impeccable operation and a long service life.



Attention:

Always remove the mains plug from the mains socket when carrying out maintenance work!



Attention:

Use original TASKI parts only; otherwise, any warranty and liability claims will expire.

Legend:

◇ = whenever cleaning is completed, ◇◇ = every week, ◇◇◇ = every month, ⊗ = service lamp

Activity	◇	◇◇	◇◇◇	⊗	Page
Check the motor ventilation for dust accumulation, clean if necessary	•				
Empty the spray unit and rinse with warm water	•				
Clean the tool (brushes)	•				41
Clean and dry the pad	•				41
Clean the machine with a moist cloth	•				

Service intervals

TASKI machines are high-quality machines that have been checked for safety in the factory and by authorized inspectors. Electrical and mechanical parts are subject to wear and aging after a longer period of use.

- In order to maintain operational safety and readiness for use, the machine must be serviced after 250 working hours or at least once a year.

Notice:



In case of extraordinary use and/or insufficient maintenance, shorter intervals are required.

Service center

Please always indicate the type and number of the machine whenever you contact us for order placing or in case of malfunctions.

The required data are provided on the nameplate of your machine. The address of your closest TASKI service partner is provided on the last page of this instruction of use.

Malfunctions

Malfunction	Possible causes	Troubleshooting	Page
Machine without function	Machine is switched off	• Switch on the main switch	38
	No power supply	• Insert the plug into the mains socket	
	Main cord defect	• Replace the main cord	
	Motor does not turn	• Contact your service partner	
	Defective safety switch	• Contact your service partner	
Tool does not rotate	Motor runs, but tool does not rotate	• Drive belt torn or loose • Contact your service partner	
	Defective electronic component	• Contact your service partner	
Machine has no function, indicator light is on	Machine overload, overload switch was activated	• Wait a few minutes and try again (overload switch resets automatically)	
Machine does not reach nominal speed, overcurrent is activated	Machine overload	• Check the work technique	
	Undervoltage: Main cord is too long	• Remove power supply cord extension • Check the voltage rating	
Machine does not run smoothly	Pad deformed or damaged	• Replace pad	41
Spray pump is running, cleaning product is not released	Cleaning product dried in the spray unit or hose blocked	• Clean spray unit • Replace spray unit	

Technical information

Machine	omni	
Working width	43	cm
Dimensions (LxWxH)	76 x 48 x 119	inches/ cm
Maximum weight of operational machine	44	kg
Rated voltage	230-240V~	AC
Frequency	50	Hz
Rated power, nominal	1400	W

Values according to IEC 60335-2-67		
Sound pressure level LpA	65	dB(A)
Uncertainty KpA	2.5	dB(A)
Vibration	< 2.5	m/s ²
Uncertainty K	0.25	m/s ²
Splash water guard	IPX0	
Protection class	I	

Accessories

No.	Item
8505440	Splash guard
	Various pads (pink, red or special pads)

Transport

- Switch off the machine.
- Remove the plug from the mains socket.



Attention:

Lifting the machine can be dangerous under any circumstances!

Stumbling may cause personal injuries or machine damage.

- Remove the tool (page 41).



- Stand behind the machine.

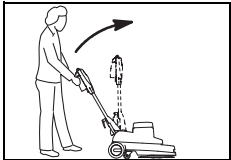

- Pull the adjusting lever and fold the guide rod forwards.

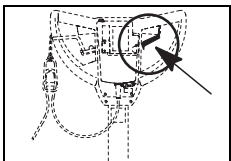

- Release the adjusting lever to lock the guide bar.

- To lift the machine, one person should hold the shell handle while the other takes the machine handle.



Notice:

Make sure that the machine is lashed and secured in the transport vehicle.

Disposal



Notice:

After withdrawal from service, the machine and accessory parts must be adequately disposed of in compliance with the national regulations. Please contact your Di-versey service partner for help.

Traducción de las instrucciones originales de Uso

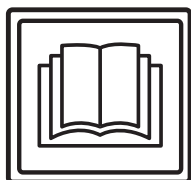

¡CUIDADO!

Antes de la primera puesta en funcionamiento es importante que lea este manual de instrucciones y las indicaciones de seguridad.

Conserve el manual de instrucciones cuidadosamente y en un sitio accesible para poder consultarlo en cualquier momento.

Explicación de los símbolos



Peligro:

Señaliza las indicaciones importantes, cuyo incumplimiento puede producir peligros para las personas y/o grandes daños.



Atención:

Señaliza las informaciones importantes cuyo incumplimiento puede producir averías y daños.



Nota:

Señaliza las indicaciones importantes con respecto al uso eficiente cuyo incumplimiento puede producir averías.

• Marca los pasos de trabajo que deben seguirse secuencialmente.

Índice

Uso previsto

Las máquinas están diseñadas para el uso industrial (por ejemplo: en hoteles, colegios, hospitales, fábricas, centros comerciales, oficinas, etc.).

Las técnicas de utilización indicadas en la página 48 sirven para los tipos individuales bajo consideración de estas instrucciones de servicio.

Estas máquinas están diseñadas exclusivamente para el uso en zonas interiores.



Atención:

Esta máquina no debe utilizarse para la limpieza a fondo de los revestimientos de suelos.

La limpieza en mojado de suelos de parqué y laminado con esta máquina se realiza bajo su propio riesgo.



Peligro:

Los cambios a la máquina no autorizados por parte de Diversey, llevan a la invalidación de los símbolos de seguridad y la Conformidad CE: Un uso de la máquina en contra del uso previsto, puede producir daños a personas, máquina y el entorno laboral. Dichos casos conllevan siempre a la pérdida de cualquier derecho de garantía.

Advertencias de seguridad

Las máquinas TASKI corresponden por su diseño y estructura a los requisitos de salud y seguridad básicos de la directiva CE y llevan por eso el símbolo CE.



Peligro:

La máquina debe usarse solo por personas que han sido instruidas adecuadamente sobre su uso o que han demostrado sus conocimientos con respecto al uso y se les haya encargado dicho uso explícitamente.



Peligro:

La máquina no debe utilizarse por personas, incluido niños, con capacidades físicas, sensoriales o mentales reducida, o falta de experiencia y conocimiento.

Debe vigilarse y garantizarse que los niños no jueguen con la máquina.



Peligro:

La máquina no debe usarse en espacios donde se almacenan o trabajan materiales con peligro de explosión o fácilmente inflamables (por ejemplo: gasolina, disolventes, fuelóleo, polvos, etc.).

Los componentes eléctricos o mecánicos podrían causar la combustión de este material.



Peligro:

La máquina no debe ser utilizada para absorber materiales tóxicos, dañinos para la salud, corrosivos o irritantes (por ejemplo: polvos peligrosos, etc.). Este sistema de filtrado no retiene suficientemente los materiales de este tipo.

No debe descartarse una influencia desfavorable en la salud del usuario y de terceros.



Peligro:

Durante el funcionamiento, preste atención a su alrededor como por ejemplo terceras personas y niños. Se debe moderar la velocidad especialmente cerca de lugares con poca visibilidad como por ejemplo puertas o curvas.



Peligro:

Con esta máquina no deben transportarse otras personas u objetos.



Peligro:

Si apareciera un fallo en el funcionamiento, un defecto así como tras una colisión o una caída, la máquina deberá ser inspeccionada por un profesional autorizado antes de volver a utilizarla. Lo anterior se aplica también cuando la máquina se deja en el exterior, se sumerge en el agua o se expone a la humedad.



Peligro:

En caso de daños en piezas relevantes para la seguridad como la cubierta de la herramienta, el cable de red o la cubiertas que dan acceso a piezas conductoras, se debe interrumpir inmediatamente el funcionamiento de la máquina.



Peligro:

La máquina no debe ajustarse, estacionarse o almacenarse en lugares inclinados.



Peligro:

La máquina debe estar desconectada durante todos los trabajos en ella.



Peligro:

Compruebe regularmente el cable de alimentación para los posibles defectos o envejecimiento y no tome el motor en funcionamiento si no está en perfectas condiciones, ¡pero ellos reparados por un electricista autorizado!



Atención:

La máquina debe protegerse contra el uso ilícito. Guárdela en una habitación cerrada antes de alejarse de la máquina.



Atención:

La máquina sólo debe operarse y almacenarse en un entorno seco y sin polvo a temperaturas de +10 a +35 grados.



Atención:

Los trabajos de reparación en piezas mecánicas o eléctricas de la máquina deben realizarse solamente por especialistas autorizados, que conozcan todas las normas de seguridad relevantes.



Atención:

Se deben usar exclusivamente herramientas (cepillos, almohadillas o similar), que hayan sido fijadas dentro de los accesorios de este manual de instrucciones o que hayan sido recomendadas por un asesor de TASKI. Otras herramientas pueden afectar negativamente a la seguridad y las funciones de la máquina.



Atención:

Las normativas nacionales para la protección personal y para la prevención de accidentes como también las indicaciones del fabricante para el uso de materiales de limpieza deben ser cumplidas de manera consecuente.



Atención:

Se prohíbe enchufar y desenchufar la máquina con manos mojadas.



Atención:

Compruebe que la tensión nominal de la placa indicadora coincide con la tensión de red dominante en la máquina.



Atención:

Tenga en cuenta que el cable de red no se encuentra aplastado por herramientas rotativas (cepillos, almohadillas o similares), ni se tira de él, ni está dañado por aceite o esquinas agudas.



Atención:

Los enchufes adicionales deben utilizarse solo para los equipos auxiliares que aparezcan en la página 51 del manual de instrucciones.



Atención:

Las máquinas y los dispositivos TASKI están diseñados de manera que, según el estado de la tecnología hoy en día, se pueden excluir peligros para la salud por las emisiones de ruidos o las vibraciones. Consulte las informaciones técnicas en la página 51.

Productos de limpieza



Nota:

Las máquinas TASKI están construidas de tal forma, que se consiguen obtener resultados de limpieza óptimos con los productos de limpieza TASKI.

Otros productos de limpieza pueden provocar averías y daños a las máquinas o el entorno laboral.

Por esta razón, le recomendamos que use exclusivamente productos de limpieza TASKI.

Las averías que se produzcan por el uso de productos de limpieza incorrectos, no estarán cubiertas por la garantía.

Para una información más detallada, contacte a su servicio oficial de TASKI.

Otros documentos



Nota:

El esquema eléctrico para esta máquina, se encuentra en la lista de piezas de repuesto.

Contacte al servicio de atención al cliente para más información.

Vista general de la estructura.

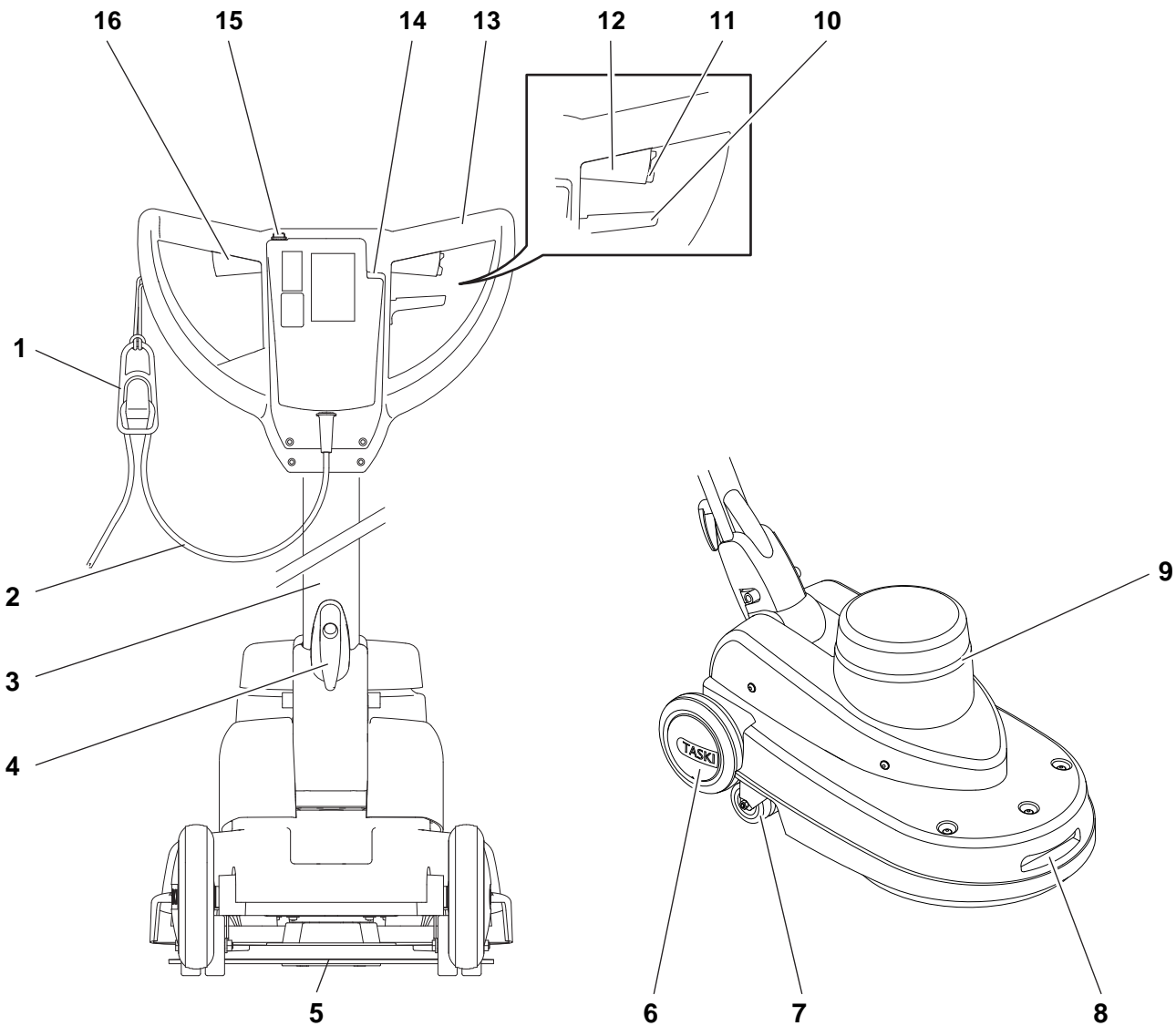

ES

- 1 Descarga de tracción de cable
- 2 Cable de red
- 3 Vástago de guía
- 4 Gancho del cable
- 5 Soporte de almohadilla
- 6 Ruedas de movimiento
- 7 Rueda de parachoques / Rueda giratoria
- 8 Manejo (para el transporte)
- 9 Ventilación del motor
- 10 Palanca de los frenos para la inclinación del timón de acero
- 11 Peso de la máquina
- 12 Interruptor de seguridad
- 13 Palanca de accionamiento derecha (Motor ON / OFF)
- 14 Manivela de guía
- 15 Indicador de la toma corriente (conector enchufado)
- 16 Pulsador para unidad dispensadora eléctrica
- 17 Palanca de accionamiento izquierda (Motor ON / OFF)

Antes de la puesta en marcha

Sustituir almohadilla

Compruebe antes de la puesta en marcha:

- el desgaste y la limpieza de la almohadilla.



Atención:

No utilice discos que estén desgastados o sucios. Utilice solo herramientas originales de TASKI. El incumplimiento puede producir resultados de limpieza insatisfactorios e incluso daños en el revestimiento.



- Colóquese detrás de la máquina.



- Valide la palanca de ajuste en el manillar y eleve lentamente el timón de acero hasta que se quede vertical.

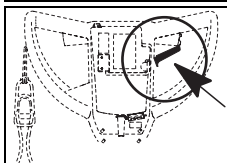

- Suelte la palanca de frenos y después encaje el timón de acero.

Nota:



Tome el recipiente del producto antes de inclinar la máquina hacia atrás.

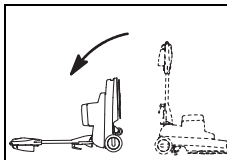

- Incline la máquina hacia atrás hasta que el manillar se pose sobre el suelo.

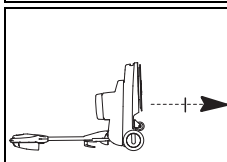

- Desatornille la pieza sostenedora del soporte de almohadilla.

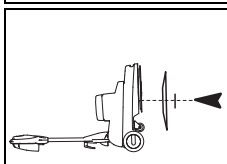

- Coloque la almohadilla centrada en el plato de arrastre y vuelva a atornillar la pieza sostenedora.

Apriete fuerte el tornillo de fijación, ya que el suelo puede resultar dañado debido a una pieza sostenedora saliente.

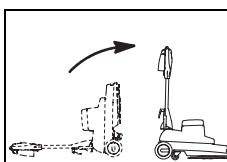

- Vuelva a colocar la máquina lentamente.

Tecnología de aplicación

Máquina	ergodisc omni
Limpieza en mojado y base	No
Limpieza con spray	Sí
Enjabonar en mojado	No
Enjabonar en seco	No
Pulir	Sí
Pulido con spray	No
Afilado	No
Cristalizar	No

Dosificación



Atención:

Durante la manipulación de productos químicos deben usarse guantes, gafas de protección y ropa de trabajo (de protección) adecuada.

Nota:



Utilice sólo los productos químicos recomendados por Diversey y tenga siempre en cuenta la información de los productos.



Peligro:

El uso de productos inadecuados (productos que contengan cloro, ácido o disolvente, entre otros) pueden producir riesgos para la salud así como daños importantes a la máquina.

Nota:



La dosificación correcta recomendada aparece en el envase del producto y en la ficha de seguridad de TASKI.

Inicio del trabajo



Atención:

Durante la operación con ésta máquina, es obligatorio el uso de zapatos de seguridad y ropa de trabajo adecuada.



Atención:

Trate de familiarizarse primero con la máquina en la que comenzará en un lugar libre en los ensayos de conducción.

Inicio de la limpieza

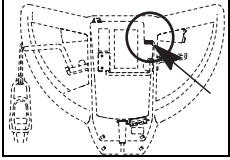

- Conecte el conector a la tomacorriente
La pantalla se ilumina.

- Guíe el cable de corriente con la mano.

Preocúpese sobre que el cable de red no entre en contacto con la herramienta.

- Agárrese a la máquina con ambas manos.

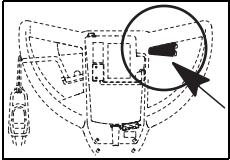

- Pulse el interruptor de seguridad y confirme simultáneamente la palanca de mando.

La herramienta se coloca durante la marcha.

Nota:



Levantando suavemente, la barra guía mueve la máquina hacia la derecha; bajándola suavemente, hacia la izquierda.

Transporte por escaleras

Nota:



El transporte por escaleras debe realizarse generalmente entre dos personas.

- Desconecte la máquina.
- Retire el conector de la tomacorriente.



Atención:

Cualquier tipo de elevación de la máquina conlleva riesgo.

Pasos en falso pueden provocar daños en personas o máquinas.



- Para la elevación, coja la máquina desde el manejo y una segunda persona desde el manillar.

Fin de trabajo

- Suelte la palanca de mando
- Retire el conector de la tomacorriente.



Atención:

Para los siguientes pasos de vaciado y limpieza, la máquina deberá estar siempre apagada (interruptor principal) y el conector desenchufado de la tomacorriente.



- Colóquese detrás de la máquina.

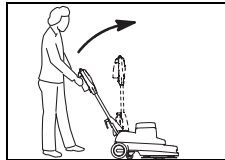

- Valide la palanca de ajuste en el manillar y eleve lentamente el timón de acero hasta que se quede vertical.

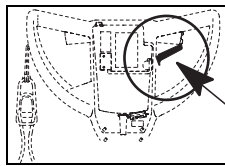

- Suelte la palanca de frenos y después encaje el timón de acero.

Nota:



Tome el recipiente del producto antes de inclinar la máquina hacia atrás.

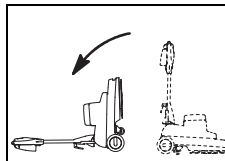

- Incline la máquina hacia atrás hasta que el manillar se pose sobre el suelo.

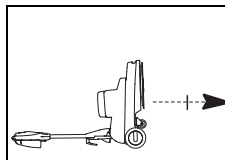

- Desatornille la pieza sostenedora del soporte de almohadilla.

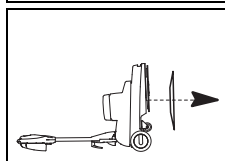

- Tome la almohadilla.

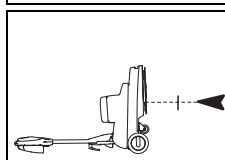

- Vuelva a atornillar las piezas sostenedoras
Apriete fuerte el tornillo de fijación, ya que el suelo puede resultar dañado debido a una pieza sostenedora saliente.

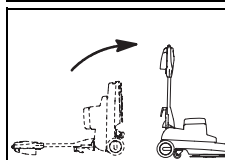

- Vuelva a colocar la máquina lentamente.

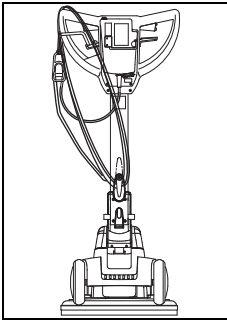

- Limpie el cable principal con un paño húmedo y déjelo suelto sobre el manillar y el gancho del cable.

Vaciar soluciones de limpieza



Nota:

La eliminación del agua sucia o de la solución de limpieza debe realizarse según las normativas nacionales.



Nota:

Al vaciar el depósito de agua sucia, preste atención a las normativas sobre el equipamiento de protección personal del fabricante del producto de limpieza.

- Aleje el depósito de agua de la máquina y vacíelo.
- Elimine todo contenedor del producto de la unidad de spray.



Nota:

Transcurso para el vaciado del generador de espuma, véase en las instrucciones de funcionamiento del generador de espuma 2.

Limpieza de las almohadillas

- Ponga en la almohadilla durante una hora en solución de limpieza y enjuáguela.



Nota:

La almohadilla puede lavarse en la lavadora a una temperatura máxima de 40 °C.

- Deje secar la almohadilla.



Atención:

La almohadilla no debe secarse en la secadora.

Limpie la máquina



Atención:

Nunca limpie la máquina con un limpiador de aire comprimido o con un chorro de agua.

El agua que penetra en la máquina, puede producir daños considerables en las piezas mecánicas o eléctricas.

- Limpie la máquina con un trapo húmedo.

Almacenaje/ estacionamiento de la máquina (no operativa)



Nota:

La máquina debe estar desconectada y se debe retirar el conector de la tomacorriente.



Nota:

Almacene la máquina con una herramienta elevada.

Servicio, mantenimiento y cuidado

El mantenimiento de la máquina es una condición para un funcionamiento sin problemas y una larga vida útil.



Atención:

En todos los trabajos de mantenimiento de la máquina, el conector debe retirarse de la tomacorriente.



Atención:

Deben usarse sólo piezas originales de TASKI, si no se pierde cualquier derecho de garantía y responsabilidad.

Explicación de los símbolos:

◇ = para cada fin de limpieza, ◇◇ = cada semana, ◇◇◇ = cada mes, ⊗ = luz de servicio

Actividad	◇	◇◇	◇◇◇	⊗	Página
Comprobar la acumulación de polvo en el ventilador del motor. Limpie cuando sea necesario.	•				
Vaciar unidad de spray y enjuagarla con agua caliente	•				
Limpieza herramienta (cepillos)	•				50
Limpieza almohadilla y dejarla secar	•				50
Limpieza la máquina con un trapo húmedo.	•				

Intervalos de servicio

Las máquinas TASKI son máquinas de alta calidad, cuya seguridad ha sido verificada por inspectores autorizados en fábrica. Los componentes eléctricos y mecánicos se ven sometidos tras un uso prolongado al desgaste y al envejecimiento.

- Para mantener la seguridad en el funcionamiento y la disponibilidad, se debe realizar un servicio de mantenimiento cuando se encienda la luz indicadora de mantenimiento (ajuste de fábrica 250 horas de trabajo) o al menos una vez al año.



Nota:

En caso de requisitos extraordinarios y/o un mantenimiento insuficiente deben acortarse los intervalos.

Centro de servicio

En caso de ponerse en contacto con nosotros por una avería o para realizar un pedido, nombrenos primero la denominación del tipo y el número de la máquina.

Estas indicaciones se encuentran en la placa de características de la máquina. En la última página de este manual de instrucciones encontrará la dirección de su servicio oficial TASKI.

Averías

Avería	Posible causa	Solución de la avería	Página
Las máquinas sin función no pueden encenderse	Máquina desconectada	• Encender interruptor principal	47
	Enchufe no conectado	• Conecte el conector a la tomacorriente	
	Cable de red defectuoso	• Sustituir cable de red	
	El motor no gira	• Contacte con el servicio oficial	
	Interruptor de seguridad defectuoso	• Contacte con el servicio oficial	
La herramienta no gira	El motor gira; la herramienta no	• Correas de accionamiento rasgadas o sueltas • Contacte con el servicio oficial	
	Componente eléctrico defectuoso	• Contacte con el servicio oficial	
La máquina no tiene función, la luz de control se ilumina	La máquina se sobrecarga, el disparador de sobreintensidad se ha perdido	• Esperar un tiempo, intentar reinicio (volver automáticamente al disparador de sobreintensidad)	
La máquina no tiene revoluciones nominales, reacciona la sobreintensidad	La máquina está sobrecargada	• Comprobar técnica de trabajo	
	Baja tensión: Cable de red demasiado largo	• Extraer longitud del cable de red • Comprobar tensión de red	
La máquina funciona de forma irregular	La almohadilla se deforma o se daña	• Sustituir almohadilla	50
La bomba de spray trabaja, el producto de limpieza no se escapa	Producto de limpieza seco en la unidad de spray o manguera obstruida	• Limpiar unidad de spray • Sustituir unidad de spray	

Información técnica

Máquina	omni	
Ancho de trabajo	43	cm
Dimensiones (L x An x Al)	76 x 48 x 119	cm
Peso de la máquina máximo para el funcionamiento	44	kg
Tensión nominal	230-240V~	CA
Frecuencia	50	Hz
Potencia nominal	1400	W

Valor calculado de acuerdo IEC 60335-2-67		
Nivel de intensidad acústica LpA	65	dB(A)
Desconcierto KpA	2,5	dB(A)
Valor total de vibración	<2,5	m/s ²
Desconcierto K	0,25	m/s ²
Protección contra salpicaduras de agua	IPX0	
Clase de protección	I	

Accesorio

N°	Artículo
8505440	Protección contra salpicaduras
	Varias almohadillas (rosa, roja o especiales)

Transporte

- Desconecte la máquina.
- Retire el conector de la tomacorriente.



Atención:

Cualquier tipo de elevación de la máquina conlleva riesgo.

Pasos en falso pueden provocar daños en personas o máquinas.

- Retire la herramienta (página 50).
- Colóquese detrás de la máquina.

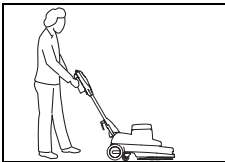

- Tire de la palanca de frenos y abra el vástago de guía hacia delante.



- Suelte la palanca de frenos y después encaje el vástago de guía.

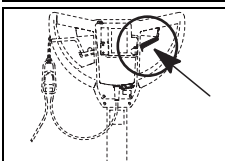

- Pala la elevación, coja la máquina desde el asidero y una segunda persona desde la manivela de guía.

Nota:



Asegúrese de que la máquina esté correctamente sujeta y asegurada al vehículo de transporte.

Eliminación

Nota:



La máquina y los accesorios deben desecharse de forma profesional según las normativas nacionales. Su servicio oficial de Diversey le puede ayudar si usted lo solicita.

Tõlkimine originaal kasutusjuhendil

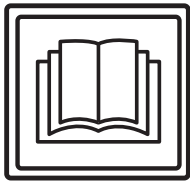

ETTEVAATUST!

Enne esimest kasutuskorda tuleb kasutusjuhend ja ohutusjuhised kindlasti läbi lugeda.

Hoidke kasutusjuhend kergesti kättesaadavas kohas hoolikalt alles, et seda oleks võimalik igal ajal lugeda.

Sümbolite tähendused



Oht!

Tähistab olulist teavet, mille eiramine võib kaasa tuua ohu inimestele ja/või suure materiaalse kahju!



Tähelepanu!

Tähistab olulist teavet, mille eiramine võib kaasa tuua tõrked seadme töös ja materiaalse kahju!



Märkus

Tähistab tähtsaid andmeid majandusliku kasutuse kohta, mille eiramine võib kaasa tuua tõrked seadme töös!

Tähistab tööetappe, mis tuleb teha etteantud järjekorras.

Sisukord

Otstarbekohane kasutamine

Masinat on ette nähtud kommertskasutamiseks (nt hotellides, haiglates, vabrikutes, ostukeskustes, spordihallides jm). Järgides rangelt seda kasutusjuhendit, kehtivad eri tüüpide kohta leheküljel 56 nimetatud kasutustehnikad. Masinaid võib kasutada üksnes sisetingimustes.



Tähelepanu!

Seda masinat ei tohi kasutada kõvade põrandakatete sügavpuhastuseks. Parkett- ja laminaatpõrandate märgpuhastus selle masinaga toimub omal vastutusel.



Oht!

Kui masinata muudetakse Diversey loata, võivad ohutusmärgised ja CE-vastavusmärgised kehtivuse kaotada. Masina mitteotstarbekohane kasutamine võib kaasa tuua kehavigastused ning masina- ja keskkonnakahjustused Sellistel juhtudel kaotavad kõik garantiinõuded kehtivuse.

Ohutusjuhised

TASKI masinat vastavad oma kontseptsioonilt ja ehituselt kohalduvate EL-i direktiivide ohutus- ja tervisekaitseõuetele, mistõttu on masinatel CE-märgis.



Oht!

Masinat tohivad kasutada üksnes isikud, kes on saanud asjakohase kasutusala koolituse või on oma kasutusoskusi tõestanud ning keda on kasutamiseks volitatud.



Oht!

Masinat ei tohi kasutada isikud, sealhulgas lapsed, kelle füüsilised, organoleptilised või vaimsed võimed on puudulikud või kellel puudub vajalik kogemus ja teadmised.

Lapsi tuleb valvata, et nad ei mängiks masinaga.



Oht!

Masinat ei tohi kasutada ruumides, kus hoitakse või töödeldakse plahvatusohtlike ja kergsüttivaid aineid (nt bensiin, lahustid, kütteõli, tolm jne).

Elektri- ja mehaanikakomponendid võivad kaasa tuua nende ainete süttimise.



Oht!

Masinat ei tohi kasutada mürgiste, tervist kahjustavate, söövitavate ega ärritavate ainete (nt ohtlik tolm jne) sisseimemiseks. Filtrisüsteem ei suuda selliseid aineid täielikult kinni hoida.

Võimalik on oht kasutaja ja kolmandate isikute tervisele.



Oht!

Järgige töötamise ajal kohalikke olusid, samuti säilitage valvsus kõrvaliste isikute ja laste suhtes! Kiirust tuleb vähendada eelkõige piiratud nähtavusega kohtades nagu ukсед ja kurvid.



Oht!

Selle masinaga ei tohi transportida teisi inimesi ega esemeid.



Oht!

Talitlushäirete või defektide korral, samuti ka pärast kokkupõrkeid või ümberminekut peab masina kindlasti üle vaatama volitatud tehnik, enne kui masinat uuesti kaustatakse. Sama kehtib ka siis, kui masin jäetakse vabasse õhku, pannakse vette või kui masin puutub kokku niiskusega.



Oht!

Kui on kahjustunud ohutuse jaoks olulised osad, nagu masina kate, toitejuhe või katted ning voolu all olevatele osadele pääseb seetõttu juurde, tuleb masina kasutamine tingimata katkestada.

**Oht!**

Masinat ei tohi asetada, parkida ega hoida kallakul.

**Oht!**

Kõigi masinal tehtavate tööde ajaks tuleb masin välja lülitada.

**Oht!**

Kontrollige korrapäraselt toitejuhet võimalike defektide või vananemise suhtes ja ärge võtke masinat kasutusse, kui see ei ole laitmatu seisukorras, vaid laske see volitatud tehnikul töökorda seada!

**Tähelepanu!**

Masin peab olema kaitstud omavolilise kasutamise eest. Pange masin suletud ruumi hoiule, enne kui sellest eemaldute.

**Tähelepanu!**

Masinat tohib kasutada ja hoida üksnes kuivas, tolmuaeses keskkonnas temperatuuril +10 kuni +35 kraadi.

**Tähelepanu!**

Masina mehaanilisi või elektroonilisi osi võib remontida üksnes volitatud tehnik, kes järgib kõiki siin esitatud ohutusjuhiseid.

**Tähelepanu!**

Kasutada tohib üksnes tööriistu (harju, kettaid vms), mida nimetatakse selles kasutusjuhendis tarvikute hulgas või mida on soovitanud TASKI konsultant. Muud tööriistad võivad ohtu seada masina ohutuse ja funktsioonide toimimise.

**Tähelepanu!**

Järjepidevalt tuleb järgida isikukaitse ja ohutuseeskirju, samuti tootja andmeid puhastusvahendite kasutamise kohta.

**Tähelepanu!**

Toitepistikut on keelatud märgade kätega sisestada ja välja võtta!

**Tähelepanu!**

Kontrollige, kas tüübisildil märgitud nimipinge vastab teie võrgupinge!

**Tähelepanu!**

Jälgige, et te toitejuhet pöörlevate tööriistadega (harjad, kettad vms) ei muljuks ega rebiks või kuumuse, õli ja teravate servadega ei kahjustaks!

**Tähelepanu!**

Lisapistikupesa tohib kasutada ainult lisaseadmete jaoks, mida nimetatakse kasutusjuhendi leheküljel 59.

**Tähelepanu!**

TASKI masinad ja seadmed on konstrueeritud selliselt, et praeguste teaduslike andmete järgi ei ole masina tekitatud müra või vibratsioon tervisele kahjulik. Vaadake tehnilist teavet leheküljelt 59.

Puhastustooted**Märkus**

TASKI masinad on konstrueeritud selliselt, et nende ja TASKI puhastusvahendite kombineerimisel saavutatakse optimaalsed puhastustulemused.

Muud puhastusvahendid võivad põhjustada masina talitlushäireid ja masina või töökeskkonna kahjustusi.

Seetõttu soovime kasutada üksnes TASKI puhastustooteid.

Tõrked, mis tekivad valede puhastusvahendite kasutamise tõttu, ei kuulu garantii alla.

Täpsema teabe saamiseks pöörduge oma TASKI teeninduspartneri poole.

Lisadokumendid**Märkus**

Selle masina elektriskeemi leiata varuosade loendist.

Lisateabe saamiseks pöörduge klienditeeninduse poole.

Ehitus

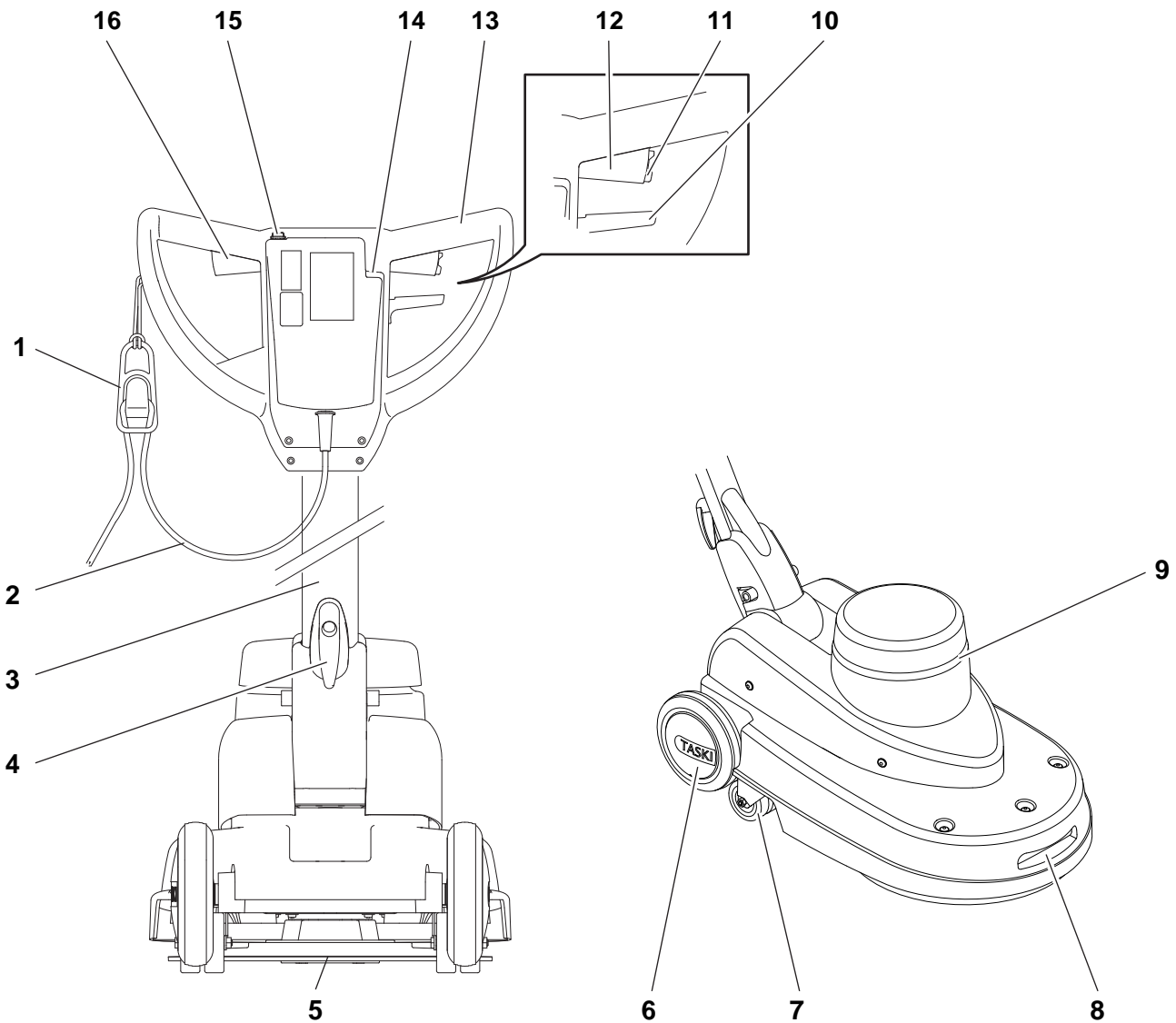

- 1 Juhtme pingeleevendi
- 2 Toitejuhe
- 3 Juhtvarras
- 4 Kaablikonks
- 5 Kettahoidik
- 6 Transpordirattad
- 7 Pörkeratas / pöödratas
- 8 Süvendatud käepide (transpordiks)
- 9 Mootori ventilatsioon
- 10 Reguleerimishoob juhtvarda kallutamiseks
- 11 Masinakorpus
- 12 Turvalüliti
- 13 Lülitushoob paremal (mootor SISSE/VÄLJA)
- 14 Juhtkäepide
- 15 Võrgu pistikupesa näidik (pistik sisse pandud)
- 16 Elektrilise pihustiüksuse surunupp
- 17 Lülitushoob vasakul (mootor SISSE/VÄLJA)

Enne kasutuselevõttu

Ketta paigaldamine

Kontrollige enne kasutamist järgnevat.

- Ketas peab olema puhas ega tohi olla liiga kulunud.



Tähelepanu!

Ärge kasutage kettaid, mis on kulunud või määrdunud. Kasutage üksnes TASKI originaaltööriistu. Eiramine võib kaasa tuua puudulikud puhastustulemused või koguni põrandakatte kahjustumise.



- Seiske masina taha.

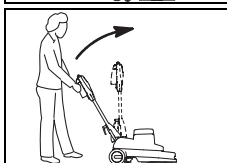

- Liigutage juhtkäepidemel olevat reguleerimishooba ja tõstke juhtvarras aeglaselt nii palju ülespoole, kuni see on vertikaalselt.

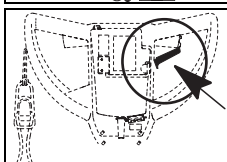

- Laske reguleerimishoob lahti, siis juhtvarras fikseerub.

Märkus



Eemaldage pesuainepaak, enne kui masina taha kallutate.

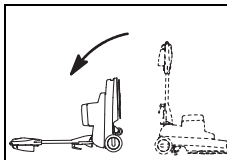

- Kallutage masin taha, kuni juhtkäepide asub põrandal.

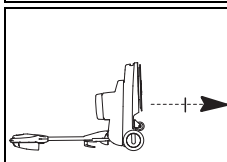

- Kruvige kinnitusplaat kettahoidikult lahti.

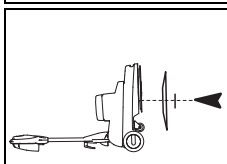

- Asetage ketas juhtaldriku keskkohale ja kruvige kinnitusplaat uuesti kinni.

Keerake kinnituskrugi alati kõvasti kinni, sest muidu võib väljaulatuv kinnitusplaat põrandat kahjustada.

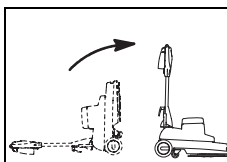

- Tõstke masin aeglaselt uuesti püsti.

Kasutustehnikad

Masin	ergodisc omni
Märgpuhastus ja põhipuhastus	ei
Spreipuhastus	jah
Märg šampoonpuhastus	ei
Kuiv šampoonipuhastus	ei
Poleerimine	jah
Spreipoleerimine	ei
Lihvimine	ei
Kristalliseerimine	ei

Doseerimine



Tähelepanu!

Kemikaalide käitlemisel tuleb kanda kindaid, kaitseprille ja vastavat (kaitse)riietust!



Märkus

Kasutage üksnes Diversey poolt soovitud kemikaale ning järgige kindlasti tooteinfot.



Oht!

Ebasobivate toodete (mh kloori, hapet või lahustit sisaldavate toodete) kasutamine võib ohustada tervist ja põhjustada masinal olulist kahju.



Märkus

Õige doseerimise kohta leiate soovitused tootepakenditelt ja teabelehel "TASKI Product information sheet".

Töö alustamine



Tähelepanu!

Selle masina kasutamisel tuleb alati kanda mittelibisevaid jalatseid ja sobivat tööriietust!



Tähelepanu!

Tutvuge esmalt masinaga ja tehke esimese proovisõit kohas, kus on palju vaba ruumi.

Puhastuse algus

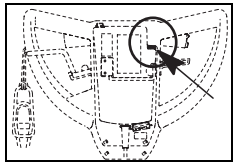

- Ühendage pistik võrgu pistikupesaga.
Näidik süttib.

- Hoidke toitejuhet käes.

Hoolitsege selle eest, et toitejuhe ei puutuks kokku tööriistaga.

- Hoidke masinat mõlema käega kinni.

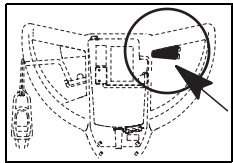

- Vajutage turvalüliti ja liigutage samal ajal lülitushooba.
Seeläbi hakkab tööriist liikuma.

Märkus



Juhtvarrast kergelt tõstes liigub masin paremale ja kergelt langetades vasakule.

Transportimine trepil

Märkus



Masinat tohib trepil transportida üldiselt ainult kahekesi.

- Lülitage masin välja.
- Tõmmake pistik võrgu pistikupesast välja.



Tähelepanu!

Masina igasuguse tõstmisega kaasneb risk!

Valesammud võivad kaasa tuua isiku- ja masinakahjud.

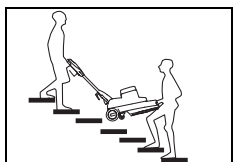

- Masina tõstmiseks võtke kinni süvendatud käepidemest ja teine isik võtab kinni juhtkäepidemest.

Töö lõpetamine

- Laske lülitushoob lahti.
- Tõmmake pistik võrgu pistikupesast välja.



Tähelepanu!

Järgmistel sammudel masina tühendamiseks ja puhastamiseks peab masin olema alati välja lülitatud (pealüliti) ja pistik võrgu pistikupesast välja tõmmatud.



- Seiske masina taha.

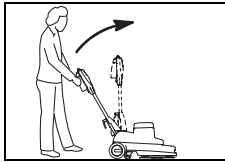

- Liigutage juhtkäepidemel olevat reguleerimishooba ja tõstke juhtvarras aeglaselt nii palju ülespoole, kuni see on vertikaalselt.

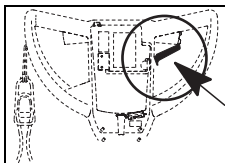

- Laske reguleerimishoob lahti, siis juhtvarras fikseerub.

Märkus



Eemaldage pesuainepaak, enne kui masina taha kallutate.

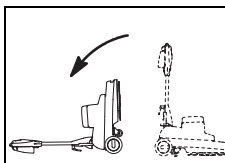

- Kallutage masin taha, kuni juhtkäepide asub pörandal.

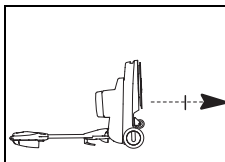

- Kruvige kinnitusplaat kettahoidikult lahti.

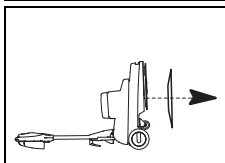

- Eemaldage ketas.

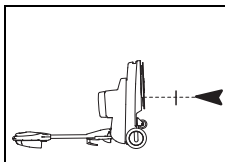

- Kruvige kinnitusplaat uuesti kinni.
Keerake kinnituskruvi alati kõvasti kinni, sest muidu võib väljaulatav kinnitusplaat pörandat kahjustada.

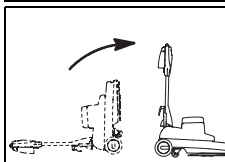

- Tõstke masin aeglaselt uuesti püsti.

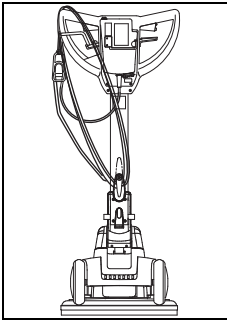

- Puhastage toitejuhe niiske lapiga ja kerige see lõdvalt juhtkäepidemele ja kaablikonksule.

Puhastuslahuse eemaldamine

Märkus



Heitvee või puhastuslahus tuleb ära visata riiklike jäätmekäitluseeskirjade kohaselt.

Märkus



Heitveepaaki tühjendades kasutage puhastusvahendi tootja eeskirjade kohaseid isikukaitsevahendeid.

- Võtke veepaak masinast ja tühjendage.
- Tühjendage pihustiüksuse tooteanum.

Märkus



Vahugeneraatori tühjendamise kohta lugege vahugeneraatori 2 kasutusjuhendist.

Ketta puhastamine

- Asetage ketas mõneks tunniks puhastuslahusesse ja seejärel loputage.

Märkus



Ketast võib pesta ka pesumasinas max 40 °C juures.

- Laske kettal kuivada.

Tähelepanu!



Ketast ei tohi pesukuivatis kuivatada!

Masina puhastamine

Tähelepanu!



Ärge puhastage masinat survepesuri ega veejoaga.

Masinasse tungiv vesi võib põhjustada mehaaniliste või elektriliste osade olulist kahjustumist.

- Pühkige masinat niiske lapiga.

Masina hoiundamine/parkimine (mitte töö ajal)

Märkus



Masin peab olema välja lülitatud ja pistik võrgu pistikupesast välja tõmmatud.

Märkus



Hoiundage masinat ülestõstetud tööriistaga.

Teenindus, hooldus ja korrashoid

Masina hooldamine on laitmatu toimimise ja pika eluea eeldus.



Tähelepanu!

Kõigi masinal tehtavate hooldustööde ajaks tuleb toitepistik pistikupesast välja tõmmata!



Tähelepanu!

Kasutada tohib ainult TASKI originaalvaruosi, vastasel juhul kaotab garantii kehtivuse ja tootja ei vastuta tekkivate kahjude eest!

Sümbolite seletus:

◇ = iga puhastuskorra järel, ◇◇ = iga nädal, ◇◇◇ = iga kuu, ⊗ = hoolduslamp

Tegevus	◇	◇◇	◇◇◇	⊗	⌚
Mootori ventilatsiooni kontrollimine tolmuladestuse suhtes, vajaduse korral puhastamine	•				
Pihustiüksuse tühjendamine ja sooja veega läbiloputamine	•				
Tööriista (harjade) puhastamine	•				58
Ketta puhastamine ja kuivada laskmine	•				58
Masina puhastamine niiske lapiga	•				

Hooldusvälbad

TASKI masinad on kvaliteetsed masinad, mille ohutust on tehases katsetanud volitatud kontrollijad. Elektri- ja mehaanikaosad kuluvad ja vananevad pikaajalisel kasutamisel.

- Selleks et tagada masina ohutu kasutamine ja töökorras olek, tuleb seda viia hooldusesse 250 töötundi järel või vähemalt kord aastas.

Märkus



Suure töökoormuse ja/või ebapiisava hoolduse puhul on nõutav hooldus lühemate intervallide järel.

Hoolduskeskus

Kui pöördute meie poole seoses talitlustörke või tellimusega, öelge meile alati masina tüübitähis ja number.

Need leiate oma masina tüübisildilt. Kasutusjuhendi viimasel lehel on teile lähima TASKI hoolduspartneri aadress.

Tõrked

Tõrge	Võimalik põhjus	Tõrke kõrvaldamine	Lk
Funktsioonita masinat ei saa sisse lülitada.	Masin on välja lülitatud	• Lülitage pealüliti sisse	55
	Toitepistik ei ole sisestatud	• Ühendage toitepistik võrgu pistikupesaga	
	Toitejuhe on defektne	• Vahetage toitejuhe välja	
	Mootor ei pöörle	• Pöörduge hoolduspartneri poole	
	Defektne turvalüliti	• Pöörduge hoolduspartneri poole	
Tööriist ei pöörle	Mootor pöörleb, agaööriist mitte	• Ajamirihm on rebenenud või lahti • Pöörduge hoolduspartneri poole	
	Elektrikomponent on defektne	• Pöörduge hoolduspartneri poole	
Masin ei tööta, kontrolltuli süttib	Masin on ülekoormatud, rakendus liigvoolukaitse	• Oodake mõnda aega, proovige uuesti (liigvoolukaitse lülitub automaatselt välja)	
Masin ei saavuta nimipöörlemiskiirust, liigvoolukaitse reageerib	Masin on ülekoormatud	• Kontrollige töötehnikat	
	Alapinge: Toitejuhe on liiga pikk	• Eemaldage toitejuhtme pikendus • Kontrollige võrgupinget	
Masin töötab ebaühtlaselt	Ketas on deformeerunud või kahjustunud	• Vahetage ketas välja	58
Pihustipump töötab, puhastustoode ei tule välja	Puhastustoode on pihustiüksuses ära kuivanud või on voolik ummistunud	• Puhastage pihustiüksus • Vahetage pihustiüksus välja	

Tehnilised andmed

Masin	omni	
Töölaius	43	cm
Mõõtmed (p x l x k)	76 x 48 x 119	cm
Masina maksimumkaal töövalmis olekus	44	kg
Nimipinge	230–240 V~	AC
Sagedus	50	Hz
Nimivõimsuse nominaalväärtus	1400	W

Kindlaks tehtud väärtused vastavalt standardile IEC 60335-2-67		
Helirõhutase LpA	65	dB(A)
Ebamäärasus KpA	2.5	dB(A)
Vibratsiooni koguväärtus	<2.5	m/s ²
Ebamäärasus K	0,25	m/s ²
Pritsmeeekaitse	IPX0	
Kaitseklass	I	

Tarvikud

Nr	Artikkel
8505440	Pritsmekaitse
	Erinevad kettad (roosa, punane või erikettad)

Transport

- Lülitage masin välja.
- Tõmmake pistik võrgu pistikupesast välja.



Tähelepanu!

Masina igasuguse tõstmisega kaasneb risk!

Valesammud võivad kaasa tuua isiku- ja masinakahjud.

- Eemaldage tööriist (lk 58).



- Seiske masina taha.



- Tõmmake reguleerimishooba ja pöörake juhtvarras ettepoole.

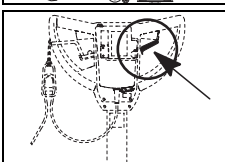

- Laske reguleerimishoob lahti, siis juhtvarras fikseerub.

- Masina tõstmiseks võtke kinni süvendatud käepidemest ja teine isik võtab kinni juhtkäepidemest.

Märkus



Veenduge, et masin oleks transpordivahendis kindlalt kinnitatud.

Kõrvaldamine

Märkus



Masin ja selle tarvikud tuleb pärast nende kasutamise lõpetamist kõrvaldada vastavalt riigis kehtivatele eeskirjadele. Diversy hoolduspartner aitab teid kokkuleppel.

Käännös alkuperäisestä käyttöohjeesta

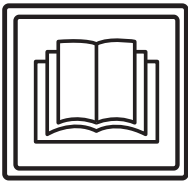

VAROITUS!

Käyttöohje ja turvallisuusohjeet on ehdottomasti luettava ennen koneen käyttöönottoa.

Säilytä käyttöohjetta huolellisesti ja koneen läheisyydessä myöhempää tarvetta varten.

Merkkien selitys



Vaara:

Sisältää tärkeitä ohjeita, joiden noudattamatta jättäminen voi aiheuttaa henkilöille vaaratilanteen ja/tai johtaa laajoihin esinevahinkoihin!



Huomioitavaa:

Sisältää tärkeitä tietoja, joiden noudattamatta jättäminen voi johtaa toimintahäiriöihin ja esinevahinkoihin!



Huomioitavaa:

Sisältää tärkeitä koneen taloudellista käyttöä koskevia ohjeita, joiden laiminlyönti voi johtaa toimintahäiriöihin!

Tarkoittaa työvaiheita, jotka on suoritettava annetussa järjestyksessä.

Sisällysluettelo

Koneen käyttötarkoitus

Koneet on tarkoitettu ammattikäyttöön (esim. hotelleissa, kouluissa, sairaaloissa, tehtaissa, ostoskeskuksissa, urheiluhalleissa, toimistoissa yms.).

Tätä käyttöohjetta on ehdottomasti noudatettava, ja lisäksi yksittäisille tyypeille ovat voimassa sivulla 64 ilmoitetut käyttötekniikat.

Kone on tarkoitettu käytettäväksi ainoastaan sisätiloissa.



Huomioitavaa:

Tätä konetta ei saa käyttää kovien puu- ja laminaattilattioiden peruspuhdistukseen. Parketti- ja laminaattilattian märkäpuhdistus suoritetaan tällä koneella aina omalla vastuulla.



Vaara:

Koneeseen tehtävät muutokset, joihin Diversey ei ole antanut lupaa, johtavat varoitusmerkkien ja CE-vaatimusten mukaisuuden raukeamiseen. Koneen käyttötarkoituksesta poikkeava käyttö voi aiheuttaa ihmisten vahingoittumisen sekä johtaa koneen ja työympäristön vaurioitumiseen. Kyseisissä tapauksissa raukeavat yleensä kaikki takuu- ja mahdolliset vastuuvaatimukset.

Turvallisuusohjeet

TASKI-koneet on suunniteltu ja valmistettu siten, että ne täyttävät EY-direktiivien asiaankuuluvat, voimassa olevat turvallisuus- ja terveystvaatimukset, mistä niillä on osoituksena CE-merkki.



Vaara:

Konetta saavat käyttää vain henkilöt, jotka ovat saaneet asianmukaisen koulutuksen koneen käyttöön tai jotka ovat todistaneet olevansa siihen päteviä ja joille on nimenomaan annettu tehtäväksi koneen käyttö.



Vaara:

Tätä konetta eivät saa käyttää lapset eikä henkilöt, joilla on rajoittuneet fyysiset, sensoriset tai henkiset kyvyt tai joilla ei ole riittävästi kokemusta tai tietoja koneen käytöstä.

Lisäksi on varmistettava, etteivät lapset leiki tämän koneen kanssa.



Vaara:

Konetta ei saa käyttää tiloissa, joissa säilytetään tai käsitellään räjähdysvaarallisia ja helposti syttyviä aineita (esim. bensiini, liuottimet, polttoöljy, pöly jne.).

Koneen sähköiset tai mekaaniset osat voivat aiheuttaa kyseisten aineiden syttymisen.



Vaara:

Konetta ei saa käyttää myrkyllisten, terveydelle haitallisten, syövyttävien tai ärsyttävien aineiden (esim. vaarallisten pölyjen jne.) imemiseen. Suodatinjärjestelmä ei kykene riittävän tehokkaasti suodattamaan tällaisia aineita.

Käyttäjälle ja kolmannelle taholle voi mahdollisesti aiheutua terveydellisiä haittoja.



Vaara:

Ota työskennellessä huomioon ympäröivät olosuhteet, kuten kolmannet osapuolet ja lapset! Nopeutta on hiljennettävä erityisesti paikoissa, joissa näkyvyys on rajoitettu, kuten ovien edessä tai kulman takaa lähestyttäessä.



Vaara:

Koneella ei saa kuljettaa muita ihmisiä ja esineitä.



Vaara:

Toimintahäiriön tai vian ilmetessä sekä törmäyksen tai putoamisen jälkeen valtuutetun asiantuntijan on ennen uudestaan tapahtuvaa käyttöönottoa tarkistettava kone. Sama pätee myös, jos kone on jätetty ulkosalle, upotettu veteen tai se on altistunut kosteudelle.

**Vaara:**

Koneen käyttö on keskeytettävä välittömästi turvallisuudelle merkityksellisten osien vaurioituessa, joita ovat esim. harjan suojus, verkkojohto tai koneen kansiosat, joiden alla on sähköisiä osia!

**Vaara:**

Konetta ei saa pysäyttää, pysäköidä tai varastoida ala- tai ylämäkiin.

**Vaara:**

Kaikkien koneelle tehtävien töiden yhteydessä kone on sammutettava.

**Vaara:**

Tarkista säännöllisesti virtajohdon mahdolliset viat tai ikääntyminen ja älä ota konetta käyttöön, jos se ei ole täydellisessä kunnossa. Korjauksen saa suorittaa vain valtuutettu sähköasentaja!

**Huomioitavaa:**

Estä koneen luvaton käyttö ja vie se suljetuun tilaan, kun sitä ei käytetä.

**Huomioitavaa:**

Konetta saa käyttää ja säilyttää vain kuivassa, pölyttömässä ympäristössä yli +10 ja alle +35 asteen lämpötiloissa.

**Huomioitavaa:**

Vain valtuutetut asiantuntijat, jotka ovat perillä kaikista tässä käyttöohjeessa annetuista merkityksellisistä turvallisuusmääräyksistä, saavat suorittaa koneen mekaanisten tai sähköisten osien korjaustyöt.

**Huomioitavaa:**

Käytä koneessa vain näissä käyttöohjeissa mainittuja tai TASKI yhteistyökumppanisi suosittelemia varusteita (harja, vetoalusta, jne.), muiden varusteiden käyttö voi vaikuttaa koneen turvalliseen käyttöön. Muut varusteet voivat heikentää koneen turvallisuuden ja sen toimintoja.

**Huomioitavaa:**

Henkilönsuojelua ja tapaturmantorjuntaa koskevia kansallisia määräyksiä ja myös valmistajan tietoja puhdistusaineiden käytöstä on johdonmukaisesti noudatettava.

**Huomioitavaa:**

Verkkopistoketta ei saa liittää eikä irrottaa märillä käsillä!

**Huomioitavaa:**

Tarkista, että käyttämäsi verkkojännite vastaa koneen tyyppikilvessä ilmoitettua verkkojännitettä!

**Huomioitavaa:**

Varmista, etteivät pyörivät varusteet (harjat, vetoalustat ja laikat) purista tai revi verkkojohtoa ja etteivät öljyt, kuumuus ja terävät reunat vauriota johtoa!

**Huomioitavaa:**

Lisäpistorasioita saa käyttää vain lisälaitteille, jotka on ilmoitettu tämän käyttöohjeen sivulla 67

**Huomioitavaa:**

TASKI-koneet ja -laitteet suunnitellaan siten, että nykytietämyksen mukaan voidaan sulkea pois esiintyvien äänien ja värinöiden aiheuttamat terveysriskit. Katso Tekniset tiedot sivulta 67.

Puhdistusaineet**Huomioitavaa:**

TASKI-koneet on suunniteltu siten, että ne saavuttavat yhdessä TASKI-puhdistusaineiden kanssa optimaaliset puhdistusulosokset.

Muut puhdistusaineet voivat johtaa koneen tai työympäristön toimintahäiriöihin ja koneen vaurioihin.

Tästä syystä suosittelemme käyttämään ainoastaan TASKI-puhdistusaineiden.

Takuu ei kata toimintahäiriöitä, jotka aiheutuvat väärin puhdistusaineiden käytöstä.

Ota lisätietojen saamiseksi yhteyttä TASKI-yhteistyökumppaniisi.

Laajennetut asiakirjat**Huomioitavaa:**

Koneen sähkökaavio löytyy varaosaluettelosta.

Ota yhteyttä asiakaspalveluun lisätietojen saamiseksi.

Koneen rakennekuva

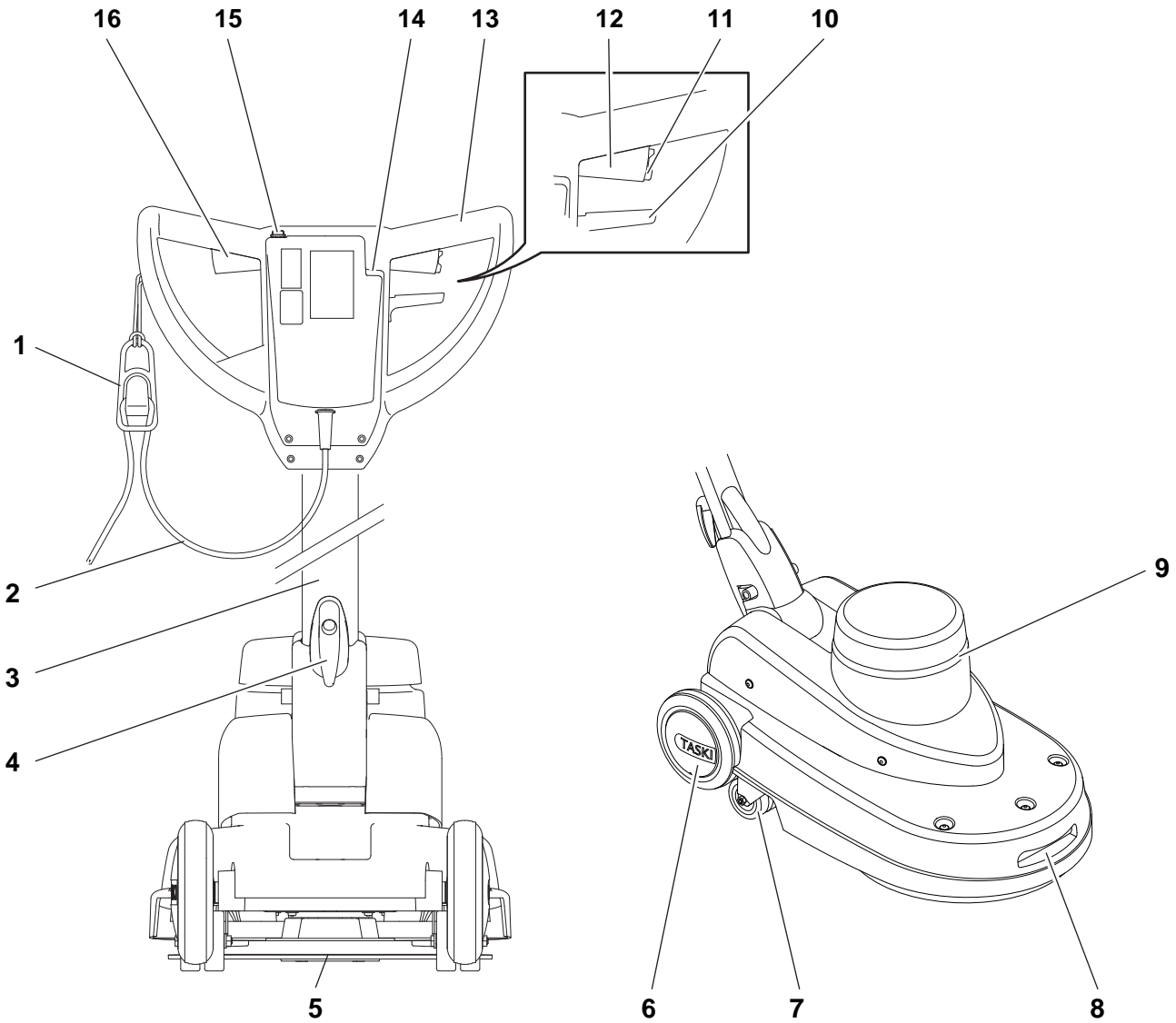

- 1 Verkkojohdon vedonpoistaja
- 2 Verkkojohto
- 3 Ohjaustanko
- 4 Johtokoukku
- 5 Laikan pidike
- 6 Kuljetuspyörät
- 7 Törmäyspyörä/kääntöpyörä
- 8 Kilpityyppinen kahva (kuljetusta varten)
- 9 Moottorin tuuletus
- 10 Säätvipu ohjaustangon kallistusta varten
- 11 Koneen runko
- 12 Turvakytkin
- 13 Oikeanpuoleinen käyttökahva (moottori PÄÄLLÄ/POIS)
- 14 Koneen kahva
- 15 Verkkopistorasian näyttö (pistoke liitettynä)
- 16 Sähköisen annostelulaitteen painike
- 17 Vasemmanpuoleinen käyttökahva (moottori PÄÄLLÄ/POIS)

Ennen käyttöönottoa

Laikan asentaminen

Tarkista ennen käyttöä:

- että laikka ei ole kulunut ja että se on puhdas.



Huomioitavaa:

Älä käytä laikkoja, jotka on käytetty loppuun tai jotka ovat likaisia. Käytä ainoastaan alkuperäisiä TASKI-varusteita. Näiden ohjeiden laiminlyönti voi johtaa puutteellisiin puhdistustuloksiin ja jopa lativauroihin.



- Seiso koneen takana.



- Vedä koneen kahvan säätövivusta ja nosta metallista ohjausvartta hitaasti ylöspäin, kunnes se on pystysuorassa.

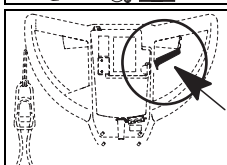

- Vapauta säätövipu, jolloin ohjausvarsi lukittuu paikoilleen.



Huomioitavaa:

Irrota puhdistusainesäiliö ennen koneen kallistamista taaksepäin.

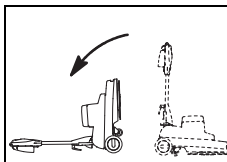

- Kallista konetta taaksepäin, kunnes koneen kahva on kiinni lattiassa.

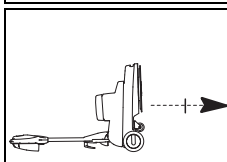

- Irrota kiinnityslevy laikan pidikkeestä.

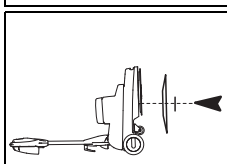

- Kohdista laikka vetoalustaan ja ruuvaa kiinnityslevy takaisin paikalleen. *Kiristä kiinnitysruuvi aina kunnolla, jotta ulkoneva kiinnityslevy ei vauriota lattiaa.*

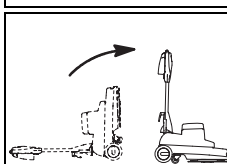

- Nosta kone hitaasti takaisin pystyasentoon.

Soveltyvat menetelmät

Kone	ergodisc omni
Märkäpuhdistus ja peruspuhdistus	ei
Puhdistushoito	kyllä
Märkävaahtopesu	ei
Kuivavaahtopesu	ei
Kiillotus	kyllä
Sumutuskiillotus	ei
Hionta	ei
Kristallointi	ei

Annostelu



Huomioitavaa:

Käytä suojakäsineitä, suojalaseja ja tarvittaessa suojavaatetusta käsitellessäsi puhdistukseen tarvittavia kemikaaleja!



Huomioitavaa:

Käytä vain Diverseyn suosittelemia puhdistusaineita ja noudata ehdottomasti käyttöohjeita.



Vaara:

Muiden puhdistusaineiden käyttö (esim., jotka sisältävät liuottimia, klooria, happoja) voivat aiheuttaa terveyshaittoja ja vahingoittaa konetta!



Huomioitavaa:

Oikeat annostelusuosituksot löytyvät puhdistusaineen etiketistä tai TASKI-tuotelehdestä.

Työskentelyn aloittaminen



Huomioitavaa:

Tällä koneella työskenneltäessä on aina käytettävä työturvallisia jalkineita ja sopivaa työvaatetusta!



Huomioitavaa:

Tutustu ensin koneen toimintaan suorittamalla ensimmäinen ajo vapaassa paikassa!

Pesun aloittaminen

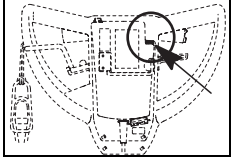

- Liitä pistoke pistorasiaan.
Merkkivalo syttyy.

- Pidä verkkojohto kädessäsi.

Huolehdi, ettei verkkojohto joudu kosketuksiin harjan/vetoalustan kanssa.

- Pidä koneesta kiinni molemmin käsin.

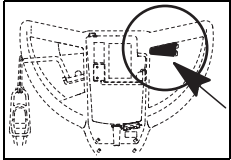

- Paina turvakytkintä ja käytä samanaikaisesti kytkinvipua.
Näin harjamoottori käynnistyy.

Huomioitavaa:



Kun ohjaustankoa nostetaan kevyesti, kone liikkuu oikealle. Ohjaustankoa laske-
malla konetta liikutetaan vasemmalle.

Porraskuljetus

Huomioitavaa:



Koneen kuljettamiseen portaissa tarvitaan
pääsääntöisesti kaksi henkilöä.

- Sammuta kone.
- Irrota pistoke pistorasiasta.



Huomioitavaa:

Jokainen koneen nostaminen on mahdollinen riski!

Virheellisesti suoritettu koneen siirto saattaa johtaa henkilö- ja konevahinkoihin.



- Tartu nostamista varten koneen kilpi-
tyyppisestä kahvasta samalla, kun
toinen henkilö ottaa kiinni koneen
kahvasta.

Työskentelyn lopettaminen

- Vapauta kytkinvipu.
- Irrota pistoke pistorasiasta.



Huomioitavaa:

Seuraavia työvaiheita suoritettaessa on
kone sammutettava ja verkkojohto irrotet-
tava pistorasiasta.



- Seiso koneen takana.

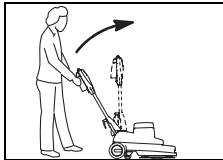

- Vedä koneen kahvan säätövivusta ja
nosta metallista ohjausvartta hitaasti
ylöspäin, kunnes se on pystysuoras-
sa.

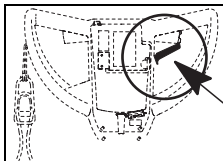

- Vapauta säätövipu, jolloin ohjausvar-
si lukittuu paikoilleen.



Huomioitavaa:

Irrota puhdistusainesäiliö ennen koneen
kallistamista taaksepäin.

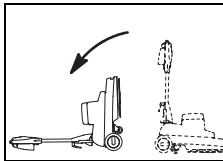

- Kallista konetta taaksepäin, kunnes
koneen kahva on kiinni lattiassa.

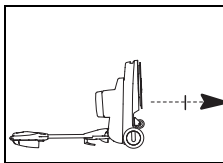

- Irrota kiinnityslevy laikan pidikkeestä.

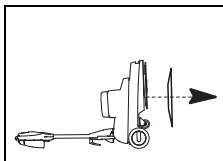

- Irrota laikka.

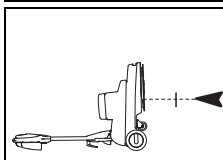

- Ruuvaa kiinnityslevy takaisin paikal-
leen.
*Kiristä kiinnitysruuvi aina kunnolla,
jotta ulkoneva kiinnityslevy ei vaurioi-
ta lattiaa.*

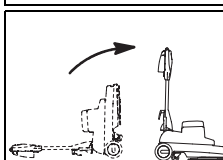

- Nosta kone hitaasti takaisin pysty-
asentoon.

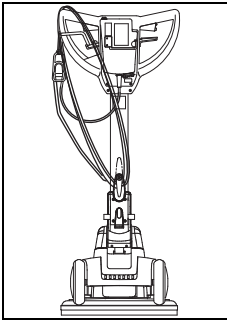

- Puhdista virtajohto kostealla siivouspyyhkeellä ja kerä se väljästi koneen kahvan päälle ja johtokoukkuun.

Puhdistusliuoksen tyhjentäminen



Huomioitavaa:

Likaveden tai käyttöliuoksen hävitys on suoritettava kansallisten määräysten mukaan.



Huomioitavaa:

Noudata likavesisäiliön tyhjennyksen yhteydessä puhdistusaineen valmistajan antamia määräyksiä henkilökohtaisesta suojaruokavälineistä.

- Irrota vesisäiliö koneesta ja tyhjennä se.
- Tyhjennä sumutinlaitteen säiliö..



Huomioitavaa:

Vaahdotinlaitteen tyhjennysohjeet löytyvät laitteen käyttöohjeesta.

Tyynyn puhdistus

- Laita laikka muutamaksi tunniksi puhdistusaineliuokseen ja sen jälkeen huuhtele.



Huomioitavaa:

Laikka voidaan pestä myös pesukoneessa korkeintaan 40 °C:n lämpötilassa.

- Anna laikan kuivua.



Huomioitavaa:

Laikkaa ei saa kuivata kuivausrummussa!

Koneen puhdistus



Huomioitavaa:

Älä koskaan puhdista konetta korkeapainepesurilla tai vesisuihkulla.
Koneen sisään tunkeutuva vesi voi johtaa mekaanisten ja sähköisten osien huomattavaan vahingoittumiseen.

- Pyyhi kone kostealla siivouspyyhkeellä.

Koneen säilytys/pysäköinti (ei toiminnassa)



Huomioitavaa:

Koneen on oltava sammutettuna ja pistokkeen irrotettuna pistorasiasta.



Huomioitavaa:

Varastoi kone niin, että harja/vetoalusta on irrotettu koneesta.

Palvelu, huolto ja ylläpito

Koneen huolto on edellytys virheettömälle toiminnalle ja pitkälle käyttöiälle.



Huomioitavaa:

Verkkopistokkeen on oltava irrotettuna pistorasiasta kaikkien huoltotöiden aikana!



Huomioitavaa:

Ainoastaan TASKI-alkuperäisosa saa käyttää, muussa tapauksessa kaikki takuu- ja vastuuvaatimukset mitätöityvät!

Merkkien selitys:

◇ = jokaisen käytön jälkeen, ◇◇ = viikoittain, ◇◇◇ = kuukausittain, ⊗ = huoltolamppu

Toimenpide	◇	◇◇	◇◇◇	⊗	Sivu
Tarkista, ettei moottorituulettimessa ole kertynyttä pölyä ja tarvittaessa puhdista	•				
Tyhjennä sumutinlaite ja huuhtele lämpöisellä vedellä	•				
Puhdista varusteet (harja/vetoalusta)	•				66
Puhdista laikka ja anna kuivua	•				66
Koneen puhdistus kostealla siivouspyyhkeellä	•				

Huoltovälit

TASKI-koneet valmistetaan noudattaen parhaita laatustandardeja ja niiden käyttöturvallisuus varmistetaan tehtaalla valtuutettujen tarkastajien toimesta. Koneen sähköiset ja mekaaniset osat kuitenkin kuluvat ja ikääntyvät normaalisti pitkän käyttöiän aikana.

- Käyttövarmuuden ja toimintavalmiuden aikaansaamiseksi on suoritettava huolto huoltovälin merkkivalon palaessa (tehdassäätö 250 työtuntia) tai vähintään kerran vuodessa.

Huomioitavaa:

Mikäli laitetta käytetään poikkeuksellisissa tai raskaissa olosuhteissa tai sen päivittäinen kunnossapito laiminlyödään, suosittelemme lyhempiä huoltovälejä.

Tekninen asiakaspalvelu

Jos otat meihin yhteyttä toimintahäiriön tai tilauksen vuoksi, mainitse aina meille tyyppimerkintä ja koneen numero.

Kyseiset tiedot löytyvät koneen tyyppikilvestä. Tämän käyttöohjeen viimeiseltä sivulta löytyvät lähellä sijaitsevien TASKI-huoltokumppaneiden osoitteet.

Toimintahäiriöt

Toimintahäiriö	Mahdollinen syy	Toimintahäiriön korjaus	Sivu
Kone ei toimi	Kone on sammutettu	• Käynnistä kone kytkimistä	63
	Verkkopistoketta ei ole liitetty	• Liitä verkkopistoke verkkopistorasiaan	
	Verkkojohto on viallinen	• Vaihda verkkojohto	
	Moottori ei pyöri	• Ota yhteyttä huoltokumppaniin	
	Viallinen turvakytkin	• Ota yhteyttä huoltokumppaniin	
Harja ei pyöri	Moottori pyörii, mutta harja ei	• Vetohihna on repeytynyt tai löysä • Ota yhteyttä huoltokumppaniin	
	Sähkökomponentit vialliset	• Ota yhteyttä huoltokumppaniin	
Kone ei toimi, merkkivalo palaa	Konetta on ylikuormitettu, ylivirtakatkaisin on lauennut	• Odota jonkin aikaa ja yritä uudelleen (ylivirtakatkaisin palautuu automaattisesti)	
Kone ei saavuta nimelliskierrosnopeutta, ylivirtasuoja on aktivoitunut	Kone on ylikuormitettu	• Tarkista työskentelytekniikka	
	Alijännite: Verkkojohto on liian pitkä	• Irrota jatkojohto • Tarkista verkkojännite	
Kone käy epätasaisesti	Laikka on epämuodostunut tai vaurioitunut	• Vaihda laikka	66
Sumutinlaite toimii, mutta puhdistusainetta ei tule ulos	Sumutinlaitteessa oleva puhdistusaine on kuivunut tai letku on tukossa	• Puhdista sumutinlaite • Vaihda sumutinlaite	

Tekniset tiedot

Kone	omni	
Työleveys	43	cm
Mitat (p x l x k)	76 x 48 x 119	cm
Koneen paino käyttövalmiina	44	kg
Nimellisjännite	230–240 V~	AC
Taajuus	50	Hz
Nimellisteho	1400	W

Mitatut arvot normin IEC 60335-2-67 mukaan		
Äänipainetaso LpA	65	dB(A)
Mahdollinen ero KpA	2,5	dB(A)
Värinätaaso	<2,5	m/s ²
Mahdollinen ero K	0,25	m/s ²
Roiskevesisuojausluokka	IPX0	
Suojausluokka	I	

Varusteet (varustevalikoima saattaa vaihdella maittain)

Tuotenumero	Tuote
8505440	Roiskesuoja
	Erilaisia laikkoja (vaaleanpunainen, punainen tai erikoislaikat)

Kuljetus

- Sammuta kone.
- Irrota pistoke pistorasiasta.



Huomioitavaa:

Jokainen koneen nostaminen on mahdollinen riski!

Virheellisesti suoritettu koneen siirto saattaa johtaa henkilö- ja konevahinkoihin.

- Poista harja/vetoalusta (sivu 66).



- Seiso koneen takana.



- Vedä säätövipua ja taita metallinen ohjausvarsi eteenpäin.

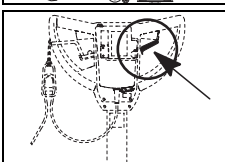

- Vapauta säätövipu, jolloin ohjausvarsi lukittuu paikoilleen.

- Tartu nostamista varten koneeseen sen kilpityyppisestä kahvasta samalla, kun toinen henkilö ottaa kiinni koneen kahvasta.



Huomioitavaa:

Varmista, että kone on kiinnitetty hyvin kuljetusajoneuvoon ja että se ei pääse kaatumaan.

Hävittäminen



Huomioitavaa:

Kone ja sen osat on käyttöään päätyttyä hävitettävä kansallisia määräyksiä noudattaen. Saat lisätietoja TASKI yhteistyökumppaniltasi.

Traduction des instructions originales d'utilisation

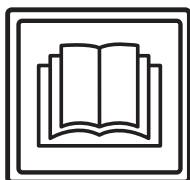

ATTENTION !

Avant la première mise en service, lisez impérativement les instructions d'utilisation et de sécurité.

Conservez soigneusement les instructions d'utilisation à portée de main afin de pouvoir les consulter à tout moment.

Légende



Prudence:

Indique des informations importantes dont le non-respect peut entraîner un danger pour les personnes et / ou des dommages matériels importants !



Attention:

Indique des informations importantes dont le non-respect peut entraîner des dysfonctionnements et dommages matériels !



Remarque:

Indique des informations importantes concernant l'utilisation économique dont le non-respect peut entraîner des dysfonctionnements !

- Indique des opérations de travail que vous devez effectuer l'une après l'autre.

Table des matières

Usage normal de la machine

Les machines sont conçues pour une utilisation industrielle (par ex. dans des hôtels, écoles, hôpitaux, usines, centres commerciaux, gymnases, bureaux, etc.).

Les techniques d'application indiquées à la page 73 sont valables pour les modèles individuels dans le strict respect des présentes instructions d'utilisation.

Ces machines sont exclusivement conçues pour une utilisation à l'intérieur.



Attention:

Cette machine ne doit pas être utilisée pour le nettoyage en profondeur de revêtements de sol durs.

Le nettoyage humide de parquet et sols laminés avec cette machine se fait à vos propres risques.



Prudence:

Si la machine subit des changements non autorisés par Diversey, les signaux de sécurité et le marquage CE seront invalides. Une utilisation de la machine contraire à l'usage normal de la machine peut entraîner des blessures et des dommages de la machine et de l'environnement de travail. De manière générale, cela entraîne dans ce cas l'annulation de toute garantie et droits éventuels de réclamation.

Instructions de sécurité

Par leur conception et construction, les machines TASKI sont conformes aux exigences fondamentales de sécurité et de santé en vigueur des directives CE et sont donc pourvues du marquage CE.



Prudence:

La machine doit uniquement être utilisée par des personnes correctement formées à son utilisation ou ayant prouvé leur capacité à l'utiliser et étant explicitement chargées de son utilisation.



Prudence:

La machine ne doit pas être utilisée par des personnes, y compris des enfants, avec des capacités physiques, sensorielles ou mentales réduites ou qui n'ont pas l'expérience et les connaissances nécessaires.

Surveiller les enfants et veiller à ce qu'ils ne jouent pas avec la machine.



Prudence:

La machine ne doit pas être utilisée dans des pièces dans lesquelles des substances à risque d'explosion ou facilement inflammables (par ex. essence, solvants, huile de chauffage, poussières, etc.) sont entreposées ou utilisées.

Les composants électriques ou mécaniques pourraient entraîner l'inflammation de ces substances.



Prudence:

La machine ne doit pas être utilisée pour l'aspiration de substances toxiques, dangereuses pour la santé, caustiques ou irritantes (par ex. poussières dangereuses, etc.). Le système de filtration ne retient pas suffisamment les substances de ce type.

Il n'est alors pas possible d'exclure d'éventuels troubles médicaux pour l'utilisateur et les tiers.



Prudence:

Pendant le travail, faites attention à la situation locale ainsi qu'aux tiers et aux enfants ! Vous devez en particulier ralentir la vitesse à proximité d'emplacement difficilement visibles tels que devant des portes ou des courbes.



Prudence:

Cette machine ne doit pas servir au transport de personnes ou d'objets.

**Prudence:**

Dans le cas d'une erreur de fonctionnement, d'un défaut et après une collision ou une chute, la machine doit être examinée par un technicien compétent avant la prochaine utilisation. Cela vaut également si la machine a été laissée à l'extérieur, plongée dans l'eau ou exposée à l'humidité.

**Attention:**

N'utilisez que des outils (brosses, tampons ou autres) définis dans les présentes instructions d'utilisation parmi les accessoires ou recommandés par le conseiller TASKI. Les autres brosses sont susceptibles de gêner la sécurité et les fonctions de la machine.

**Prudence:**

En cas de dommages de pièces liées à la sécurité comme la protection de la brosse, le cordon d'alimentation principale ou les couvercles de protection menant aux pièces transportant le courant, arrêter la machine immédiatement !

**Attention:**

Respectez systématiquement les prescriptions nationales concernant la protection des personnes et la prévention des accidents ainsi que les indications du fabricant concernant l'utilisation de produits nettoyants.

**Prudence:**

La machine ne doit pas être stationnée, garée ou stockée en pente.

**Attention:**

Il est interdit de brancher ou débrancher la fiche d'alimentation avec les mains mouillées !

**Prudence:**

Pour tous les travaux sur la machine, celle-ci doit être coupée.

**Attention:**

Vérifiez si la tension nominale indiquée sur la plaque signalétique correspond à la tension de secteur sur votre site !

**Prudence:**

Vérifiez régulièrement le cordon d'alimentation principale pour les éventuels défauts ou de vieillissement et ne prenez pas le moteur en marche si elle est pas en parfait état, mais laissez-les faire réparer par un électricien agréé!

**Attention:**

Veiller à les outils rotatifs (brosses, tampons ou autres) ne puisse pas écraser, arracher ou endommager le câble secteur du fait de la chaleur, de l'huile et des bords acérés !

**Attention:**

La machine doit être protégée contre toute utilisation non autorisée. Entreposez-la dans une pièce fermée avant de vous éloigner de la machine.

**Attention:**

La prise supplémentaire doit uniquement être utilisée pour les appareils auxiliaires indiqués à la page 77 des instructions d'utilisation

**Attention:**

La machine doit uniquement être utilisée et entreposée dans un environnement sec, à faible teneur en poussière, à des températures comprises entre +10 et +35 °C.

**Attention:**

Les machines et appareils TASKI sont construits de telle façon que, par l'état actuelle des connaissances scientifiques, les dangers sanitaires provenant des émissions de bruit ou de vibrations sont écartés.

Veillez voir les données techniques à la page 76.

**Attention:**

Les travaux de réparation sur des pièces mécaniques ou électriques de la machine ne peuvent être effectués que par des techniciens compétents habitués à toutes les consignes de sécurité pertinentes.

Produits de nettoyage



Remarque:

Les machines TASKI sont construites de manière à fournir les meilleurs résultats possibles avec les produits de nettoyage TASKI.

Utiliser d'autres produits de nettoyage peut entraîner un fonctionnement défectueux ou des dommages sur la machine ou l'environnement de travail.

Nous vous recommandons ainsi de n'utiliser que des produits de nettoyage TASKI.

Les défauts résultants de l'utilisation des mauvais produits de nettoyage ne sont pas couverts par la garantie.

Pour plus d'informations, contactez votre partenaire de service TASKI.

Documents détaillés



Remarque:

Le schéma électrique correspondant à cette machine est fourni dans la liste des pièces détachées.

Contactez le service clientèle pour de plus amples informations.

Vue d'ensemble

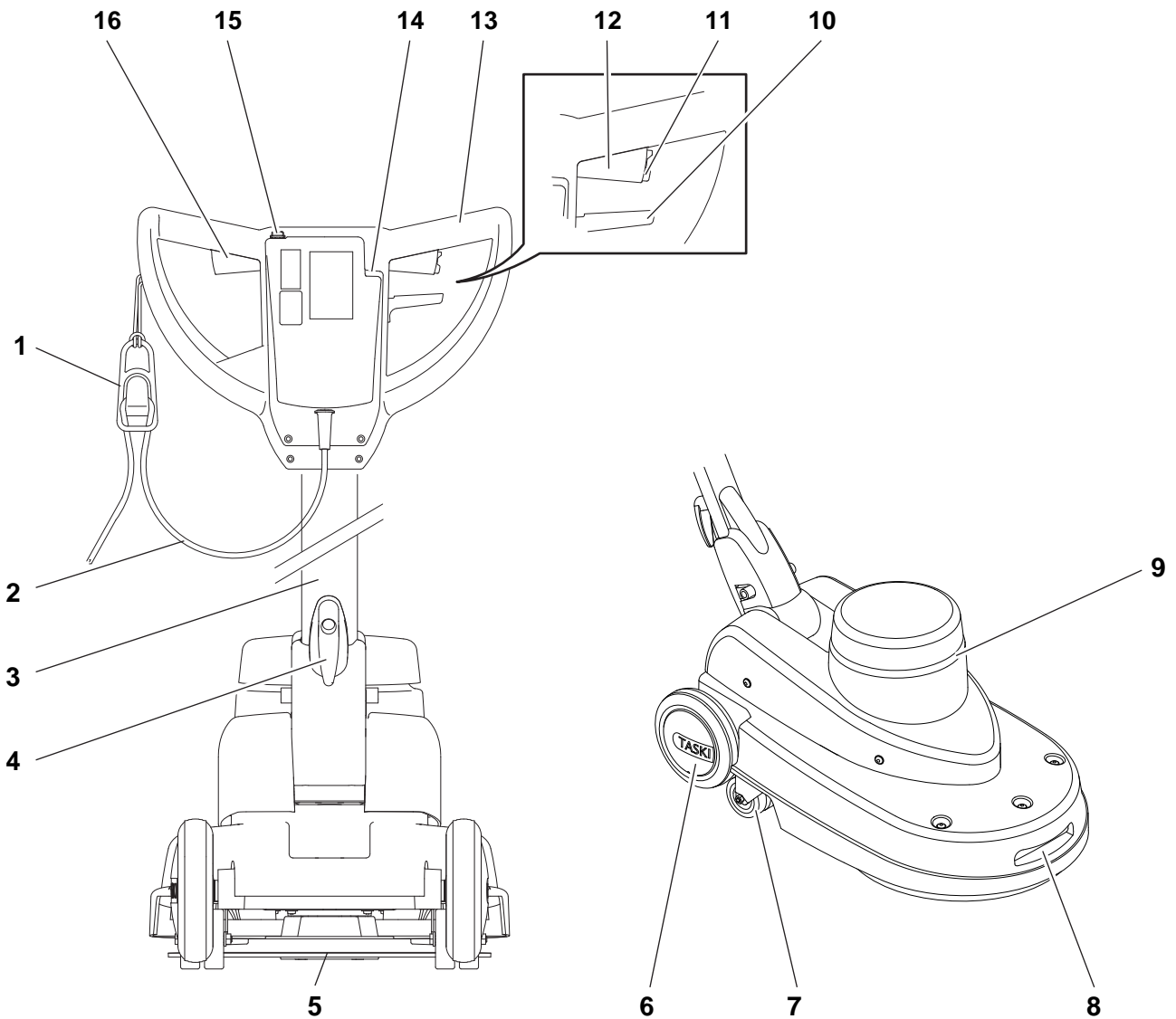

- 1 Décharge de traction sur le câble
- 2 Câble secteur
- 3 Barre de guidage
- 4 Crochet à câble
- 5 Support à pad
- 6 Roues de transport
- 7 Galet de protection / galet pivotant
- 8 Poignée coquille (pour le transport)
- 9 Ventilation du moteur
- 10 Levier de réglage pour l'inclinaison de la tige de guidage en acier
- 11 Carter de la machine
- 12 Interrupteur de sécurité
- 13 Levier de manœuvre droit (moteur Marche / Arrêt)
- 14 Poignée
- 15 Affichage fiche d'alimentation (fiche branchée)
- 16 Bouton-poussoir pour le distributeur électrique
- 17 Levier de manœuvre gauche (moteur Marche / Arrêt)

Avant la mise en service

Remplacer le pad

Avant le réglage, vérifiez :

- l'usure et la propreté du pad avant l'utilisation.



Attention:

Ne pas utiliser de pads usés ou sales. Utilisez uniquement des brosses TASKI originales. Le non respect peut entraîner des résultats de nettoyage médiocres, voire des dommages sur les sols.



- Placez-vous derrière la machine.



- Tirez le levier de réglage sur la poignée et levez lentement la tige de guidage en acier vers le haut jusqu'à ce qu'elle soit à la verticale.

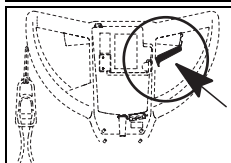

- Relâchez le levier de réglage, la tige de guidage en acier s'enclenche alors.



Remarque:

Retirez le réservoir à produit avant de pencher la machine en arrière.

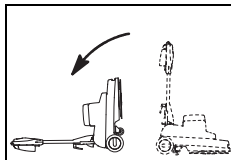

- Penchez la machine en arrière jusqu'à ce que la poignée repose au sol.

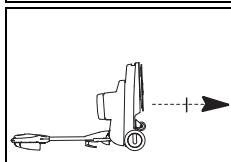

- Dévissez la rondelle de fixation du support à pad.

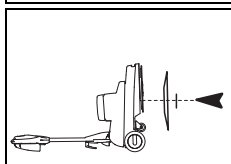

- Centrez le pad sur le disque entraîneur et revissez la rondelle de fixation.

Serrez toujours fermement la vis de fixation, sans quoi le sol pourrait être endommagé en raison du dépassement de la rondelle de fixation.

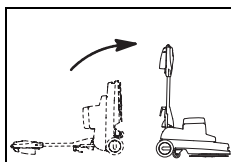

- Remettez la machine lentement en place.

Technique d'application

Machine	ergodisc omni
Nettoyage humide et nettoyage de base	non
Nettoyage par méthode spray	oui
Shampooing au mouillé	non
Shampooing à sec	non
Polissage	oui
Polissage au spray	non
Meulage	non
Cristallisation	non

Dosage



Attention:

Lors de la manipulation de produits chimiques, portez des gants de protection, des lunettes de protection et des vêtements de travail (de protection) correspondants !



Remarque:

Utilisez uniquement des produits chimiques recommandés par Diversey et respectez impérativement les informations sur le produit.



Prudence:

L'utilisation de produits inappropriés (notamment de produits contenant du chlore, de l'acide ou un solvant) peut entraîner des troubles de la santé ainsi que des dommages importants sur la machine.



Remarque:

Le bon dosage est indiqué par une recommandation sur l'emballage des produits et sur la « Fiche d'information de produit TASKI ».

Démarrer les opérations



Attention:

Lorsque vous travaillez avec cette machine, portez toujours des chaussures antidérapantes et des vêtements de travail appropriés !



Attention:

Familiarisez-vous d'abord avec la machine en essayant de rouler dans un endroit vide !

Début du nettoyage

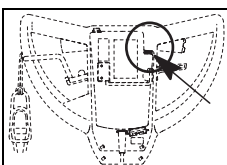

- Raccordez le connecteur à la fiche secteur.
L'indicateur s'allume.

- Tenez le câble secteur à la main.

Veillez à ce que le câble secteur n'entre pas en contact avec la brosse.

- Tenez la machine fermement à deux mains.

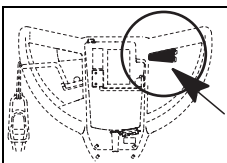

- Appuyez sur l'interrupteur de sécurité et actionnez simultanément le levier commutateur.

Cela met la brosse en marche.

Remarque:



Levez légèrement la barre de guidage pour déplacer la machine vers la droite et baissez-la légèrement pour déplacer la machine vers la gauche.

Transport sur des escaliers



Remarque:

De manière générale, le transport sur des escaliers doit être effectué par deux personnes.

- Mettez la machine hors marche.
- Débranchez la fiche de la fiche d'alimentation.



Attention:

Tout levage de la machine entraîne des risques !

Un trébuchement peut causer des blessures ou des dommages sur la machine.

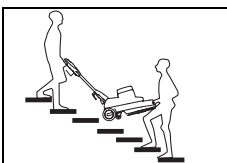

- Pour le levage, la première personne agrippe la machine au niveau de la poignée coquille et la seconde au niveau de la poignée.

Fin des opérations

- Relâchez le levier commutateur.
- Débranchez le connecteur de la fiche secteur.



Attention:

Pour les étapes suivantes de purge et de nettoyage, la machine doit toujours être hors marche (interrupteur principal) et la fiche doit être débranchée de la prise secteur.

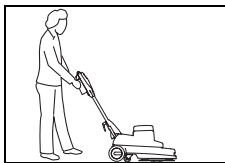

- Placez-vous derrière la machine.

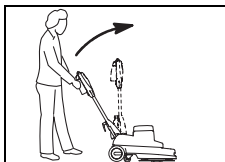

- Tirez le levier de réglage sur la poignée et levez lentement la tige de guidage en acier vers le haut jusqu'à ce qu'elle soit à la verticale.

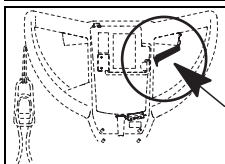

- Relâchez le levier de réglage, la tige de guidage en acier s'enclenche alors.

Remarque:



Retirez le réservoir à produit avant de pencher la machine en arrière.

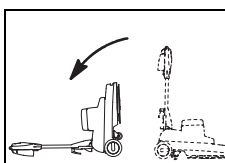

- Penchez la machine en arrière jusqu'à ce que la poignée repose au sol.

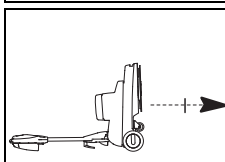

- Dévissez la rondelle de fixation du support à pad.

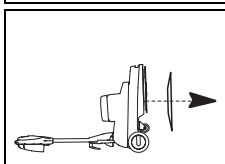

- Retirez le pad.

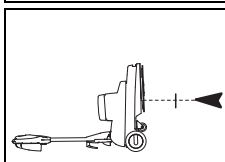

- Revissez la rondelle de fixation.
Serrez toujours fermement la vis de fixation, sans quoi le sol pourrait être endommagé en raison du dépassement de la rondelle de fixation.

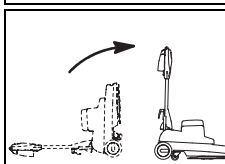

- Remettez la machine lentement en place.

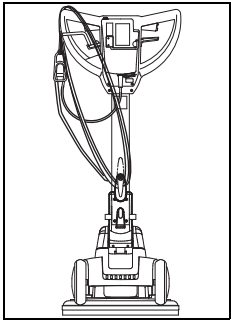

- Nettoyez le cordon d'alimentation principale avec un chiffon humide et enrroulez-le sans trop serrer sur la poignée et le crochet à câble.

Vider la solution de nettoyage



Remarque:

L'évacuation de l'eau sale ou de la solution de nettoyage doit être effectuée conformément aux consignes nationales.



Remarque:

Assurez-vous de respecter les prescriptions concernant le port d'équipement de protection du fabricant de produits détergents lors de la vidange de la cuve de récupération.

- Retirez le réservoir d'eau de la machine et videz-le.
- Videz le réservoir à produit du distributeur.



Remarque:

Pour le déroulement de la purge du générateur de mousse, voir les instruction d'utilisation du générateur de mousse 2.

Nettoyer le tampon

- Placez le tampon pendant quelques heures dans une solution de nettoyage, puis rincez-le.



Remarque:

Vous pouvez également mettre le tampon dans la machine à laver à 40 °C max.

- Laissez le tampon sécher.



Attention:

Ne pas sécher le tampon dans un séchoir à linge !

Nettoyer la machine



Attention:

Ne nettoyez jamais la machine avec un nettoyeur haute pression ou sous un jet d'eau.

Les pièces mécaniques ou électriques de la machine peuvent être gravement endommagées par la pénétration d'eau.

- Essayez la machine à l'aide d'un chiffon humide.

Entreposage / stationnement de la machine (hors service)



Remarque:

La machine doit être coupée et la fiche débranchée de la prise secteur.



Remarque:

Entreposez la machine avec la brosse relevée.

Service, maintenance et entretien

La maintenance de la machine est la condition pour un fonctionnement parfait et une longue durée de vie.



Attention:

Pour tous les travaux de maintenance sur la machine, veillez à débrancher la fiche de la prise !



Attention:

N'utilisez que des pièces TASKI originales, sans quoi la garantie et les droits de réclamation sont annulés !

Explication des symboles :

- ◇ = À chaque fin de nettoyage, ◇◇ = chaque semaine, ◇◇◇ = chaque mois, ⊗ = service de lampe

Activité	◇	◇◇	◇◇◇	⊗	Page
Contrôler l'accumulation de poussière sur la ventilation du moteur, nettoyer si nécessaire	•				
Purger l'unité de pulvérisation et la rincer à l'eau chaude	•				
Nettoyer l'outil (brosse)	•				75
Nettoyer le pad et le laisser sécher	•				75
Nettoyer la machine à l'aide d'un chiffon humide	•				

Intervalles de service

Les machines TASKI sont des machines de grande qualité dont la sécurité a été contrôlée à l'usine par des contrôleurs autorisés. Après une longue durée d'utilisation, les composants électriques et mécaniques sont soumis à l'usure et au vieillissement.

- Pour conserver la fiabilité et la disponibilité, un service d'entretien doit être effectué lorsque l'indicateur de maintenance s'allume (réglages par défaut 250 heures de travail) ou au moins une fois par an.

Remarque:



Dans le cas d'une sollicitation extraordinaire et/ou une maintenance insuffisante, des intervalles plus courts sont possibles.

Centre de service

Si vous nous contactez en raison d'un dysfonctionnement ou d'une commande, veuillez toujours mentionner la désignation de type et le numéro de la machine.

Ces informations se trouvent sur la plaque signalétique de votre machine. Vous trouverez l'adresse du partenaire de service TASKI le plus proche de chez vous à la dernière page des présentes instructions d'utilisation.

Défauts

Défaut	Cause possible	Résolution du défaut	Page
Une machine sans fonction ne peut pas être allumée	La machine est coupée	<ul style="list-style-type: none"> Allumer l'interrupteur principal 	72
	La fiche d'alimentation n'est pas branchée	<ul style="list-style-type: none"> Raccordez la fiche d'alimentation à la prise secteur 	
	Cordon d'alimentation principale défectueux	<ul style="list-style-type: none"> Remplacer le cordon d'alimentation principale 	
	Le moteur ne tourne pas	<ul style="list-style-type: none"> Contactez votre partenaire de service 	
	Interrupteur de sécurité défectueux	<ul style="list-style-type: none"> Contactez votre partenaire de service 	
La brosse ne tourne pas	Le moteur tourne mais pas la brosse	<ul style="list-style-type: none"> Courroie d'entraînement rompue ou desserrée Contactez votre partenaire de service 	
	Composant électrique défectueux	<ul style="list-style-type: none"> Contactez votre partenaire de service 	
La machine n'a pas de fonction, la lampe de contrôle s'allume	La machine a été surchargée, la sécurité de surcharge s'est déclenchée	<ul style="list-style-type: none"> Patienter un moment, puis réessayer (la sécurité de surcharge se réinitialise automatiquement) 	
La machine n'atteint pas la vitesse nominale, la sécurité de surcharge se déclenche	La machine est surchargée	<ul style="list-style-type: none"> Contrôler la technique de travail 	
	Sous-tension : le cordon d'alimentation principale est trop long	<ul style="list-style-type: none"> Retirer la rallonge du cordon d'alimentation principale Contrôler la tension de secteur 	
La machine fonctionne nerveusement	Pad déformé ou endommagé	<ul style="list-style-type: none"> Remplacer le pad 	75
La pompe de pulvérisation marche, mais le produit de nettoyage ne sort pas	Le produit de nettoyage a séché dans l'unité de pulvérisation ou le tuyau est bouché	<ul style="list-style-type: none"> Nettoyer l'unité de pulvérisation Remplacer l'unité de pulvérisation 	

Données techniques

Machine	omni	
Largeur de travail	43	cm
Dimensions (L x P x H)	76 x 48 x 119	cm
Poids maximal de la machine prête au fonctionnement	44	kg
Tension nominale	230-240V~	AC
Fréquence	50	Hz
Puissance nominale	1400	W

Valeurs déterminées selon la CEI 60335-2-67		
Niveau de pression acoustique LpA	65	dB(A)
Incertitude KpA	2.5	dB(A)
Valeur de vibration totale	<2.5	m/s ²
Incertitude K	0,25	m/s ²
Protection anti-éclaboussures	IPX0	
Classe de protection	I	

Accessoires

N°	Article
8505440	Jupe anti-projections
	Différents pads (rose, rouge ou pads spéciaux)

Transport

- Mettez la machine hors marche.
- Débranchez la fiche de la fiche d'alimentation.



Attention:

Tout levage de la machine entraîne des risques !

Un trébuchement peut causer des blessures ou des dommages sur la machine.

- Retirez la brosse (page 75).

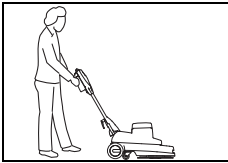

- Placez-vous derrière la machine.

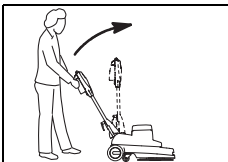

- Tirez le levier de réglage et rabattez la tige de guidage en acier vers l'avant.

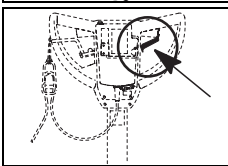

- Relâchez le levier de réglage, la tige de guidage en acier s'enclenche alors.

- Pour le levage, la première personne agrippe la machine au niveau de la poignée coquille et la seconde au niveau de la poignée.



Remarque:

Assurez-vous que la machine soit bien attachée et sécurisée dans le véhicule de transport.

Mise au rebut



Remarque:

Après leur retrait progressif, la machine et les accessoires doivent être remis à un centre d'élimination approprié conformément aux prescriptions nationales. Sur demande, votre partenaire de service Diversy peut vous assister à cette fin.

Μετάφραση του πρωτοτύπου των οδηγιών χρήσης



ΠΡΟΣΟΧΗ!

Διαβάστε προσεκτικά τις Οδηγίες χρήσεως και τις Οδηγίες ασφάλειας πριν από την πρώτη χρήση.

Φυλάξτε με προσοχή και σε κοντινό σημείο τις Οδηγίες χρήσεως για μελλοντική χρήση.

Επεξήγηση εικόνων



Προσοχή:

Υποδεικνύει σημαντικές οδηγίες που πρέπει να τηρούνται για την αποφυγή σοβαρών σωματικών ή/και εκτεταμένων υλικών ζημιών!



Υπόδειξη:

Υποδεικνύει σημαντικές πληροφορίες που πρέπει να τηρούνται για την αποφυγή βλαβών και υλικών ζημιών!



Σημείωση:

Υποδεικνύει σημαντικές πληροφορίες σχετικά με την αποτελεσματική χρήση του προϊόντος που πρέπει να τηρούνται για την αποφυγή βλαβών!

• Πρόκειται για βήματα εργασίας που πρέπει να ακολουθήσετε κατ' αυτό τον τρόπο.

Περιεχόμενα

Ενδειγμένη χρήση των μηχανών

Οι μηχανές προορίζονται για επαγγελματική χρήση (π. χ. σε ξενοδοχεία, σχολεία, νοσοκομεία, εργοστάσια, εμπορικά κέντρα, γραφεία κλπ.).

Σε αυστηρή συμμόρφωση με αυτές τις οδηγίες χρήσης, ισχύουν για κάθε τύπο προϊόντος οι τεχνικές εφαρμογές που παρόνται στη σελίδα 82.

Η μηχανή αυτή έχει σχεδιαστεί αποκλειστικά για χρήση σε εσωτερικούς χώρους.



Υπόδειξη:

Η μηχανή δεν επιτρέπεται να χρησιμοποιείται για βαθύ καθαρισμό σκληρών επικαλύψεων δαπέδου.

Η χρήση αυτής της μηχανής για τον υγρό καθαρισμό δαπέδων παρκέ και laminate γίνεται με δική σας ευθύνη.



Προσοχή:

Τυχόν τροποποιήσεις στη μηχανή χωρίς την έγκριση της Diversey θα οδηγήσουν σε λήξη της ισχύος των σημάτων ασφαλείας καθώς και της Συμμόρφωσης CE.

Οποιαδήποτε μη εγκεκριμένη χρήση της μηχανής ενδέχεται να προκαλέσει βλάβες, τραυματισμούς και ζημιές σε μηχανήματα, και στο εργασιακό περιβάλλον. Σε αυτήν την περίπτωση ακυρώνεται αυτόματα κάθε εγγύηση και αξίωση που απορρέει από την εγγύηση.

Οδηγίες ασφάλειας

Ο σχεδιασμός και η κατασκευή των μηχανών TASKI συμμορφώνονται με τις ισχύουσες, θεμελιώδεις απαιτήσεις για την ασφάλεια και την υγεία των οδηγίων EK και, έως εκ τούτου, φέρουν τη σήμανση CE.



Προσοχή:

Επιτρέπεται η χρήση της μηχανής μόνο από άτομα που είναι καταλλήλως εκπαιδευμένα, έχουν πιστοποιημένες ικανότητες χειρισμού της μηχανής και είναι ρητώς εξουσιοδοτημένα να τη χρησιμοποιούν.



Προσοχή:

Αυτή η μηχανή δεν επιτρέπεται να χρησιμοποιηθεί από άτομα, συμπεριλαμβανομένων των παιδιών, με περιορισμένες σωματικές, αισθητήριες ή νοητικές ικανότητες ή με έλλειψη πείρας και γνώσεων.

Τα παιδιά θα πρέπει να επιβλέπονται για να διασφαλιστεί ότι δεν αντιμετωπίζουν τη μηχανή ως παιχνίδι.



Προσοχή:

Απαγορεύεται η χρήση της μηχανής σε χώρους αποθήκευσης ή επεξεργασίας εκρηκτικών ή εξαιρετικά εύφλεκτων ουσιών (π.χ. βενζίνη, διαλυτικά, πετρέλαιο θέρμανσης, σκόνη κλπ.).

Τα ηλεκτρικά ή μηχανικά τμήματα ενδέχεται να προκαλέσουν ανάφλεξη αυτών των ουσιών.



Προσοχή:

Απαγορεύεται η χρήση της μηχανής για την απορρόφηση τοξικών, βλαβερών, καυστικών ουσιών ή ουσιών που προκαλούν ερεθισμούς (π.χ. επικίνδυνες σκόνες κλπ.). Το σύστημα φίλτρου δεν συγκρατεί επαρκώς τέτοιου είδους ουσίες.

Η μη τήρηση του παραπάνω ενδέχεται να έχει επιπτώσεις στην υγεία του χρήστη ή τρίτων.



Προσοχή:

Προσοχή κατά το χειρισμό της μηχανής ανάλογα με τις τοπικές συνθήκες, καθώς και κοντά σε τρίτους ή παιδιά! Ειδικότερα, χαμηλώνετε την ταχύτητα όταν βρίσκεστε κοντά σε δυσδιάκριτες περιοχές, όπως πόρτες ή γωνίες.



Προσοχή:

Απαγορεύεται χρήση της μηχανής για τη μεταφορά προσώπων ή αντικειμένων.

**Προσοχή:**

Σε περίπτωση εσφαλμένης λειτουργίας, βλάβης ή μετά από σύγκρουση ή πτώση, δεν πρέπει να χρησιμοποιείτε τη μηχανή προτού ελεγχθεί από εξουσιοδοτημένο προσωπικό. Το ίδιο ισχύει και στην περίπτωση που παραμένει εκτός λειτουργίας σε εξωτερικό χώρο, βυθιστεί στο νερό ή εκτεθεί σε υγρασία.

**Προσοχή:**

Διακόψτε αμέσως τη λειτουργία της μηχανής, σε περίπτωση βλάβης εξαρτημάτων ασφαλείας, όπως προστατευτικών εργαλείων, κυρίων καλωδίων ή καλυμμάτων, τα οποία έρχονται σε επαφή με ηλεκτροφόρα εξαρτήματα!

**Προσοχή:**

Δεν επιτρέπεται η τοποθέτηση, στάθμευση ή φύλαξη της μηχανής σε κεκλιμένα επίπεδα.

**Προσοχή:**

Πριν από κάθε εργασία συντήρησης, απενεργοποιήστε τη μηχανή.

**Προσοχή:**

Ελέγχετε τακτικά το καλώδιο δικτύου για πιθανές βλάβες ή αλλοιώσεις και μην θέτετε σε λειτουργία τη μηχανή, όταν το κύριο καλώδιο δεν βρίσκεται σε καλή κατάσταση και δώστε τη μηχανή για επισκευή σε εξουσιοδοτημένο προσωπικό!

**Υπόδειξη:**

Η μηχανή θα πρέπει να προστατεύεται από μη εξουσιοδοτημένη χρήση. Φυλάξτε τη μηχανή σε χώρο που κλειδώνει όταν δεν βρίσκεται υπό την επίβλεψή σας.

**Υπόδειξη:**

Η λειτουργία και η φύλαξη της μηχανής πρέπει να γίνεται σε ξηρό περιβάλλον χωρίς σκόνη, σε θερμοκρασία από +10 έως και +35 βαθμούς.

**Υπόδειξη:**

Η εκτέλεση εργασιών επισκευής των μηχανικών και ηλεκτρικών εξαρτημάτων της μηχανής πρέπει να γίνεται μόνο από εξουσιοδοτημένο προσωπικό που γνωρίζει όλους τους ισχύοντες κανονισμούς ασφαλείας.

**Υπόδειξη:**

Χρησιμοποιείτε μόνο εργαλεία (βούρτσες, τσόχες και άλλα συναφή) τα οποία ορίζονται στις παρούσες οδηγίες χρήσης, στην ενότητα "Εξαρτήματα" ή προτείνονται από τους ειδικούς συμβούλους της TASKI. Η χρήση άλλων εργαλείων ενδεχομένως να έχει αρνητικές επιπτώσεις για την ασφάλεια και τη λειτουργία της μηχανής.

**Υπόδειξη:**

Τηρείτε με συνέπεια τις εθνικές διατάξεις για την ατομική προστασία και την αποφυγή ατυχημάτων, καθώς και τις οδηγίες του κατασκευαστή για τη χρήση καθαριστικών μέσων.

**Υπόδειξη:**

Απαγορεύεται να συνδέετε και να αποσυνδέετε το βύσμα ρεύματος με βρεγμένα χέρια!

**Υπόδειξη:**

Ελέγξτε εάν η ονομαστική τάση που αναγράφεται στην πινακίδα τύπου ταιριάζει με την τάση ρεύματος που πρόκειται να χρησιμοποιήσετε!

**Υπόδειξη:**

Προσέξτε να μην πιεστεί ή τραβηχτεί το κύριο καλώδιο από περιστρεφόμενα εργαλεία (βούρτσες, τσόχες και άλλα συναφή) και να μην φθαρεί λόγω ζέστης, λαδιού και αιχμηρών γωνιών!

**Υπόδειξη:**

Η βοηθητική πρίζα επιτρέπεται να χρησιμοποιείται μόνο για τον βοηθητικό εξοπλισμό που αναφέρεται στις οδηγίες χρήσης στη σελίδα 86

**Υπόδειξη:**

Οι μηχανές και οι συσκευές TASKI έχουν κατασκευαστεί σύμφωνα με τις τελευταίες επιστημονικές εξελίξεις και, ως εκ τούτου, αποκλείουν την πιθανότητα βλάβης της υγείας λόγω θορύβων ή κραδασμών. Ανατρέξτε στις "Τεχνικές Πληροφορίες" στη σελίδα 85.

Προϊόντα καθαρισμού



Σημείωση:

Οι μηχανές TASKI έχουν κατασκευαστεί ώστε να παράγουν τα βέλτιστα αποτελέσματα κατά τη χρήση τους με τα ειδικά προϊόντα καθαρισμού TASKI.

Η χρήση άλλων καθαριστικών προϊόντων ενδεχομένως να προκαλέσει προβλήματα στη λειτουργία και βλάβες στη μηχανή ή ζημιά στο εργασιακό περιβάλλον. Για το λόγο αυτό, συνιστάται η αποκλειστική χρήση των προϊόντων καθαρισμού TASKI.

Τυχόν βλάβες που προκαλούνται από τη χρήση μη ενδεδειγμένων προϊόντων καθαρισμού δεν καλύπτονται από την εγγύηση.

Για αναλυτικές πληροφορίες, επικοινωνήστε με το συνεργάτη σέρβις της TASKI.

Άλλα έγγραφα



Σημείωση:

Στη λίστα ανταλλακτικών θα βρείτε το ηλεκτρικό διάγραμμα αυτής της μηχανής.

Για περισσότερες πληροφορίες, παρακαλούμε επικοινωνήστε με το τμήμα εξυπηρέτησης πελατών.

Επισκόπηση εξαρτημάτων

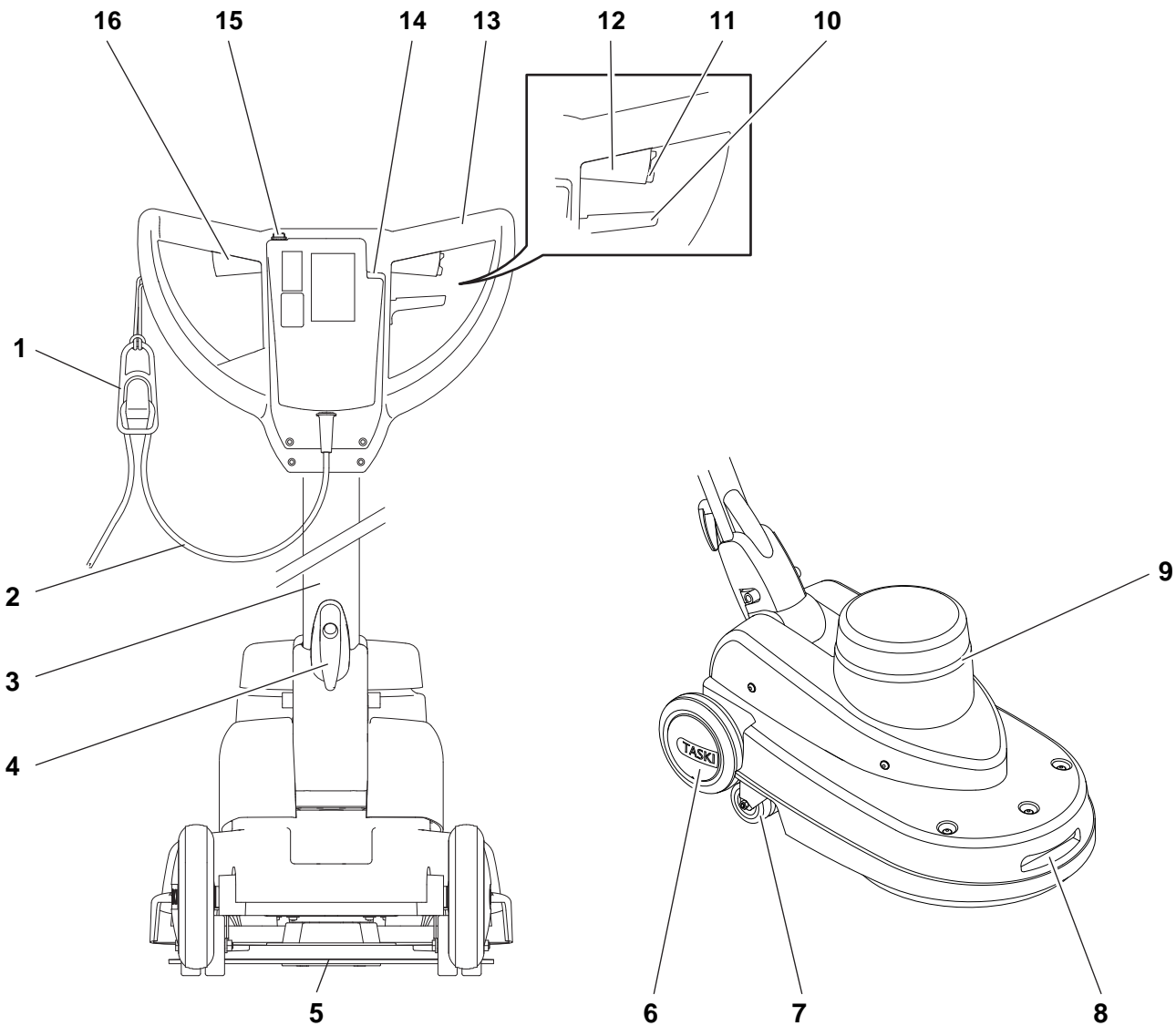

GR

- 1 Προστασία έλεξης καλωδίου
- 2 Καλώδιο ρεύματος
- 3 Ράβδος οδήγησης
- 4 Άγκιστρα καλωδίων
- 5 Υποδοχή τσόχας
- 6 Τροχοί μεταφοράς μηχανής
- 7 Τροχοί εκτροπής / Κατευθυντήριοι τροχοί
- 8 Λαβή τύπου κελύφους (για μεταφορά)
- 9 Εξαερισμός μοτέρ
- 10 Μοχλός ρύθμισης για την κλίση του οδηγού ασφάλι-
νης μπάρας
- 11 Περίβλημα μηχανής
- 12 Διακόπτης ασφαλείας
- 13 Μοχλός ενεργοποίησης στα δεξιά (Κινητήρας
ΕΝΕΡΓΟΠΟΙΗΜΕΝΟΣ / ΑΠΕΝΕΡΓΟΠΟΙΗΜΕ-
ΝΟΣ)
- 14 Λαβή οδήγησης
- 15 Ενδεικτική λυχνία πρίζας ρεύματος (βύσμα συνδε-
δεμένο)
- 16 Πλήκτρο για την ηλεκτρική μονάδα ψεκασμού
- 17 Μοχλός λειτουργίας στα αριστερά (Κινητήρας
ΕΝΕΡΓΟΠΟΙΗΜΕΝΟΣ / ΑΠΕΝΕΡΓΟΠΟΙΗΜΕ-
ΝΟΣ)

Πριν από τη λειτουργία

Χρήση τσόχας

Ελέγξτε πριν από την εφαρμογή:

- ότι η τσόχα δεν έχει φθαρεί και είναι καθαρή.



Υπόδειξη:

Μην χρησιμοποιείτε τσόχες που έχουν φθορές ή ακαθαρσίες. Χρησιμοποιείτε αποκλειστικά αυθεντικά εργαλεία TASKI. Σε αντίθετη περίπτωση, ενδέχεται ο καθαρισμός να είναι ελλιπής ή να προκαλέσετε ζημιές στο δάπεδο.



- Σταθείτε πίσω από τη μηχανή.

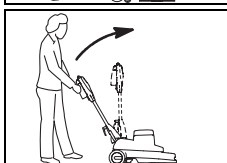

- Πιέστε το μοχλό ρύθμισης στη χειρολαβή μηχανής και σηκώστε αργά τον οδηγό ασφάλισης μπάρας έως ότου βρεθεί σε κάθετη θέση.

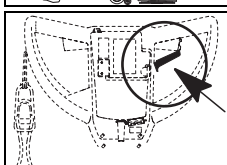

- Απελευθερώστε το μοχλό ρύθμισης για να κλειδώσει ο οδηγός ασφάλισης μπάρας.

Σημείωση:

Αφαιρέστε το δοχείο προϊόντος, προτού γείρετε τη μηχανή προς τα πίσω.

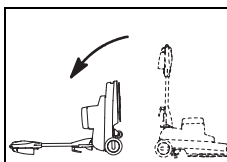

- Γείρετε τη μηχανή προς τα πίσω μέχρι η χειρολαβή μηχανής να ακουμπήσει στο έδαφος.

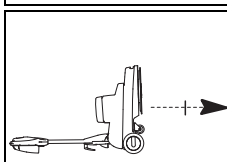

- Ξεβιδώστε τη ροδέλα συγκράτησης από την υποδοχή της τσόχας.

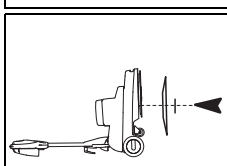

- Τοποθετήστε την τσόχα κεντραρισμένη στον δίσκο οδηγό και βιδώστε ξανά τη ροδέλα συγκράτησης.

Πάντα πρέπει να βιδώνετε τη βίδα ασφάλισης πλήρως, διαφορετικά ενδέχεται να προκληθούν φθορές στο δάπεδο λόγω της προεξέχουσας ροδέλας συγκράτησης.

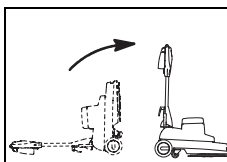

- Επαναφέρετε ξανά τη μηχανή αργά στη θέση της.

Τεχνική εφαρμογής

Μηχανή	ergodisc omni
Υγρός καθαρισμός και βασικός καθαρισμός	όχι
Καθαρισμός με ψεκασμό	ναι
Υγρό πλύσιμο	όχι
Ξηρό πλύσιμο	όχι
Γυάλισμα	ναι
Γυάλισμα με ψεκασμό	όχι
Λείανση	όχι
Κρυσταλλοποίηση	όχι

Δοσολογία



Υπόδειξη:

Κατά την επαφή με χημικές ουσίες, πρέπει να φοράτε γάντια, προστατευτικά γυαλιά και τα κατάλληλα (προστατευτικά) ενδύματα!



Σημείωση:

Χρησιμοποιείτε πάντοτε τα χημικά προϊόντα που συνιστά η Diversey και τηρείτε οπωσδήποτε τις πληροφορίες του προϊόντος.



Προσοχή:

Η χρήση μη κατάλληλων προϊόντων (μεταξύ άλλων προϊόντα που περιέχουν χλώριο, οξέα ή διαλύτες) μπορεί να οδηγήσει σε κινδύνους για την υγεία καθώς και σε σοβαρές ζημιές στη μηχανή.



Σημείωση:

Η σωστή δοσολογία αναγράφεται στη συσκευασία των προϊόντων και στο τεχνικό φυλλάδιο του προϊόντος TASKI.

Έναρξη εργασιών



Υπόδειξη:

Να φοράτε πάντοτε αντιολισθητικά παπούτσια και κατάλληλα ενδύματα κατά τη χρήση της μηχανής!



Υπόδειξη:

Εξοικειωθείτε πρώτα με τη μηχανή, εκτελώντας μερικές δοκιμές οδήγησης σε κάποιον ανοιχτό χώρο!

Έναρξη καθαρισμού

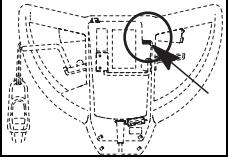

- Συνδέστε το βύσμα με την πρίζα ρεύματος.
Η ενδεικτική λυχνία ανάβει.

- Κρατήστε το καλώδιο ρεύματος με το χέρι.

Προσέξτε να μην έρθει σε επαφή το καλώδιο ρεύματος με το εργαλείο.

- Κρατήστε τη μηχανή σταθερά με τα δύο χέρια.

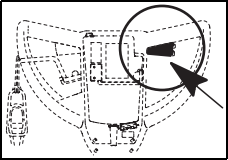

- Πατήστε το διακόπτη ασφαλείας και πιέστε παράλληλα το μοχλό ενεργοποίησης.

Έτσι τίθεται το εργαλείο σε λειτουργία.



Σημείωση:

Με ελαφριά άρση της ράβδου οδήγησης η μηχανή κινείται προς τα δεξιά, με ελαφρύ κατέβασμα προς τα αριστερά.

Μεταφορά από σκάλες



Σημείωση:

Η μεταφορά από σκάλες επιτρέπεται να εκτελείται μόνο από δύο άτομα.

- Απενεργοποιήστε τη μηχανή.
- Αποσυνδέστε το βύσμα από την πρίζα ρεύματος.



Υπόδειξη:

Κάθε φορά που η μηχανή ανυψώνεται υφίσταται κίνδυνος!

Εάν τα άτομα που τη μεταφέρουν παραπατήσουν, ενδέχεται να προκληθούν προσωπικά ατυχήματα ή ζημιές στη μηχανή.

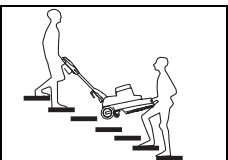

- Για την ανύψωση, το ένα άτομο πρέπει να πιάσει τη μηχανή από τη λαβή τύπου κελύφους και το άλλο από τη χειρολαβή μηχανής.

Τέλος λειτουργίας

- Απελευθερώστε το διακόπτη ενεργοποίησης.
- Αποσυνδέστε το βύσμα από την πρίζα ρεύματος.



Υπόδειξη:

Κατά την εκτέλεση των επόμενων βημάτων εκκένωσης και καθαρισμού, η μηχανή πρέπει να είναι πάντα απενεργοποιημένη (κεντρικός διακόπτης) και το βύσμα αποσυνδεδεμένο από την πρίζα.



- Σταθείτε πίσω από τη μηχανή.

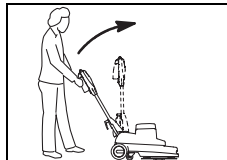

- Πιέστε το μοχλό ρύθμισης στη χειρολαβή μηχανής και σηκώστε αργά τον οδηγό ασφάλινης μπάρας έως ότου βρεθεί σε κάθετη θέση.

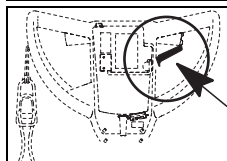

- Απελευθερώστε το μοχλό ρύθμισης για να κλειδώσει ο οδηγός ασφάλινης μπάρας.



Σημείωση:

Αφαιρέστε το δοχείο προϊόντος, προτού γείρετε τη μηχανή προς τα πίσω.

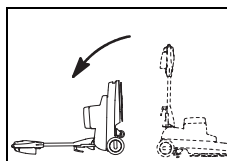

- Γείρετε τη μηχανή προς τα πίσω μέχρι η χειρολαβή μηχανής να ακουμπήσει στο έδαφος.

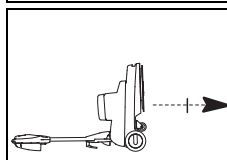

- Ξεβιδώστε τη ροδέλα συγκράτησης από την υποδοχή της τσόχας.

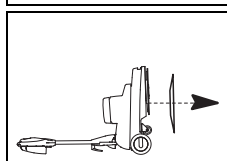

- Αφαιρέστε την τσόχα.

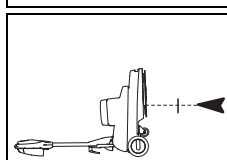

- Βιδώστε τη ροδέλα συγκράτησης ξανά στη θέση της.
Πάντα πρέπει να βιδώνετε τη βίδα ασφάλισης πλήρως, διαφορετικά ενδέχεται να προκληθούν φθορές στο δάπεδο λόγω της προεξέχουσας ροδέλας συγκράτησης.

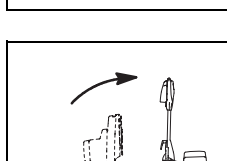

- Επαναφέρετε ξανά τη μηχανή αργά στη θέση της.

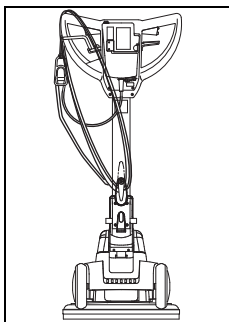

- Καθαρίστε το καλώδιο ρεύματος με ένα βρεγμένο πανί και τυλίξτε το χαλαρά γύρω από τη χειρολαβή της μηχανής και τα άγκιστρα καλωδίων.



Σημείωση:

Αποθηκεύστε τη μηχανή με ανασηκωμένο εργαλείο.

Σέρβις, συντήρηση και φροντίδα

Η συντήρηση της μηχανής αποτελεί προϋπόθεση για την άριστη λειτουργία και μακροχρόνια χρήση.



Υπόδειξη:

Κατά τη διάρκεια εργασιών συντήρησης στη μηχανή πρέπει το βύσμα ρεύματος να είναι αποσυνδεδεμένο από την πρίζα!



Υπόδειξη:

Επιτρέπεται αποκλειστικά η χρήση αυθεντικών εξαρτημάτων TASKI, αλλιώς ακυρώνεται οποιαδήποτε εγγύηση!

Επεξήγηση εικόνων:

◇ = Με κάθε ολοκλήρωση καθαρισμού, ◇◇ = κάθε εβδομάδα, ◇◇◇ = κάθε μήνα, ⊗ = ένδειξη για σέρβις

Δραστηριότητα	◇	◇◇	◇◇◇	⊗	σελίδα
Έλεγχος εξαερισμού μοτέρ για συσσώρευση σκόνης, να γίνεται καθαρισμός εάν απαιτείται	•				
Αδειάστε τη μονάδα ψεκάσμου και ξεπλύνετε καλά με ζεστό νερό	•				
Καθαρίστε το εργαλείο (βούρτσες)	•				84
Καθαρίστε την τσόχα και αφήστε τη να στεγνώσει	•				84
Καθαρίστε τη μηχανή με ένα υγρό πανί	•				

Αδειασμα του διαλύματος καθαρισμού

Σημείωση:



Η απόρριψη του ακάθαρτου νερού ή του διαλύματος καθαρισμού πρέπει να γίνεται με βάση τις εκάστοτε εθνικές διατάξεις.

Σημείωση:



Κατά το άδειασμα του κάδου του ακάθαρτου νερού λαμβάνετε υπόψη σας τις διατάξεις για τον ατομικό εξοπλισμό προστασίας του κατασκευαστή του διαλύματος καθαρισμού.

- Αφαιρέστε τον κάδο νερού από τη μηχανή και αδειάστε τον.
- Αδειάστε τον κάδο διαλύματος της μονάδας ψεκάσμου.

Σημείωση:



Για τα βήματα εκκένωσης του αφροτραγωγού ανατρέξτε στις οδηγίες χρήσης στην ενότητα "γεννήτρια αφρού 2".

Καθαρισμός τσόχας

- Τοποθετήστε την τσόχα για μερικές ώρες σε διάλυμα καθαρισμού και έπειτα ξεπλύνετε την.

Σημείωση:



Η τσόχα μπορεί να πλυθεί και στο πλυντήριο στους 40°C το μέγιστο.

- Αφήστε την τσόχα να στεγνώσει.

Υπόδειξη:



Δεν επιτρέπεται το στέγνωμα της τσόχας σε στεγνωτήριο ρούχων!

Καθαρισμός μηχανής

Υπόδειξη:



Καθαρίστε τη μηχανή με καθαριστικό υψηλής πίεσης ή με εκτόξευση νερού.

Αν εισχωρήσει νερό στη μηχανή ενδέχεται να προκαλέσει σημαντικές βλάβες σε μηχανικά ή ηλεκτρικά εξαρτήματα.

- Καθαρίστε τη μηχανή με ένα υγρό πανί.

Αποθήκευση / Στάθμευση μηχανής (εκτός λειτουργίας)

Σημείωση:



Πρέπει να έχετε θέσει τη μηχανή εκτός λειτουργίας και το βύσμα να είναι αποσυνδεδεμένο από την πρίζα.

Διαστήματα σέρβις

Οι μηχανές TASKI είναι μηχανές υψηλής ποιότητας, η ασφάλεια των οποίων έχει ελεγχθεί κατά την κατασκευή τους από εγκεκριμένους ελεγκτές. Ύστερα από μακρόχρονη χρήση, τα ηλεκτρικά και μηχανικά εξαρτήματα υφίστανται φθορές και παλαιώνουν.

- Για να παραμείνουν οι μηχανές ασφαλείς και λειτουργικές, πρέπει έπειτα από 250 ώρες εργασίας ή τουλάχιστον μία φορά το χρόνο να παραδίδονται για σέρβις.

Σημείωση:



Σε έκτακτες περιπτώσεις ή/και σε περίπτωση ανεπαρκούς συντήρησης απαιτούνται συχνότερα σέρβις.

Κέντρο σέρβις

Σε περίπτωση που παρατηρήσετε κάποια βλάβη ή κάνετε μια παραγγελία και θέλετε να επικοινωνήσετε μαζί μας, θα πρέπει να μας αναφέρετε τον τύπο και τον αριθμό της μηχανής.

Τα στοιχεία αυτά αναφέρονται στην πινακίδα με τον τύπο της μηχανής σας. Στην τελευταία σελίδα των Οδηγιών χρήσεως θα βρείτε τη διεύθυνση του πλησιέστερου συνεργάτη σέρβις της TASKI.

Βλάβες

Βλάβη	Πιθανή αιτία	Αντιμετώπιση βλάβης	Σελίδα
Δεν είναι δυνατή η ενεργοποίηση της μηχανής	Η μηχανή βρίσκεται εκτός λειτουργίας	• Ενεργοποιήστε τον κύριο διακόπτη	81
	Το φως τροφοδοσίας δεν είναι συνδεδεμένο	• Συνδέστε το φως τροφοδοσίας με την πρίζα ρεύματος	
	Το κύριο καλώδιο έχει βλάβη	• Αντικαταστήστε το κύριο καλώδιο	
	Το μοτέρ δεν λειτουργεί	• Επικοινωνήστε με το συνεργάτη σέρβις	
	Ο διακόπτης ασφαλείας έχει βλάβη	• Επικοινωνήστε με το συνεργάτη σέρβις	
Η βούρτσα δεν περιστρέφεται	Ο κινητήρας λειτουργεί, η βούρτσα όμως δεν περιστρέφεται	• Οι ιμάντες μετάδοσης κίνησης είναι σκισμένοι ή χαλαροί • Επικοινωνήστε με το συνεργάτη σέρβις	
	Τα ηλεκτρικά εξαρτήματα έχουν βλάβη	• Επικοινωνήστε με το συνεργάτη σέρβις	
Η μηχανή δεν εκτελεί καμία λειτουργία, η ενδεικτική λυχνία ανάβει	Έγινε υπερφόρτωση της μηχανής, ο διακόπτης υπερφόρτωσης ενεργοποιήθηκε	• Περιμένετε λίγη ώρα και προσπαθήστε ξανά (ο διακόπτης υπερφόρτωσης εκτελεί αυτόματη επαναφορά)	
Η μηχανή δεν φτάνει την ονομαστική ταχύτητα, υπάρχει υπέρταση	Η μηχανή είναι υπερφορτωμένη	• Ελέγξτε την τεχνική των εργασιών	
	Υπερβολικά χαμηλή τάση: Το κύριο καλώδιο είναι πολύ μακρύ	• Αφαιρέστε την επιμήκυνση του καλωδίου ρεύματος • Ελέγξτε την τάση ρεύματος	
Η μηχανή δεν λειτουργεί ομαλά	Η τσόχα έχει παραμορφωθεί ή φθαρεί	• Αντικαταστήστε την τσόχα	84
Η αντλία ψεκασμού λειτουργεί, το προϊόν καθαρισμού δεν εκρέει	Το προϊόν καθαρισμού έχει ξεραθεί στη μονάδα ψεκασμού ή ο σωλήνας είναι φραγμένος	• Καθαρίστε τη μονάδα ψεκασμού • Αντικαταστήστε τη μονάδα ψεκασμού	

GR

Τεχνικές πληροφορίες

Μηχανή	omni	
Πλάτος εργασίας	43	εκ.
Διαστάσεις (Μ x Π x Υ)	76 x 48 x 119	εκ.
Μέγιστο επιτρεπτό βάρος μηχανής	44	κιλά
Ονομαστική τάση	230-240V~	AC
Συχνότητα	50	Hz
Ονομαστική ισχύς	1400	W

Μετρούμενες τιμές κατά IEC 60335-2-67		
Επίπεδο της ηχητικής πίεσης LpA	65	dB(A)
Αστάθεια KpA	2.5	dB(A)
Συνολική τιμή ταλαντώσεων	<2.5	m/s ²
Αστάθεια K	0,25	m/s ²
Προστασία από την εκτόξευση νερού	IPX0	
Κλάση προστασίας	I	

Εξαρτήματα

Αριθ.	Προϊόν
8505440	Προφυλακτήρας πιτσιλίσματος
	Διάφορες τσόχες (ροζ, κόκκινες ή ειδικές τσόχες)

Μεταφορά

- Απενεργοποιήστε τη μηχανή.
- Αποσυνδέστε το βύσμα από την πρίζα ρεύματος.



Υπόδειξη:

Κάθε φορά που η μηχανή ανυψώνεται υφίσταται κίνδυνος!

Εάν τα άτομα που τη μεταφέρουν παραπατήσουν, ενδέχεται να προκληθούν προσωπικά ατυχήματα ή ζημιές στη μηχανή.

- Αφαιρέστε το εργαλείο (Σελίδα 84).
- Σταθείτε πίσω από τη μηχανή.



- Τραβήξτε το μοχλό ρύθμισης και πιέστε τη ράβδο οδήγησης προς τα μπροστά.

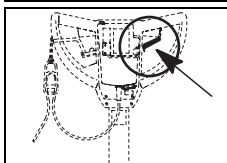

- Απελευθερώστε το μοχλό ρύθμισης για να κλειδώσει η ράβδος οδήγησης.

- Για την ανύψωση, το ένα άτομο πρέπει να πιάσει τη μηχανή από τη λαβή μεταφοράς και το άλλο από τη λαβή οδήγησης.



Σημείωση:

Ελέγξτε με προσοχή ότι, κατά τη μεταφορά, η μηχανή είναι καλά ασφαλισμένη στο όχημα μεταφοράς.

Διάθεση



Σημείωση:

Μετά τη λήξη διάρκειας ζωής τους, η μηχανή και ο εξοπλισμός πρέπει να απορριφθούν σύμφωνα με τις εκάστοτε ειδικές εθνικές διατάξεις. Συμβουλευτείτε το συνεργάτη σέρβις της Diversey.

Prijevod izvornih uputa korištenja

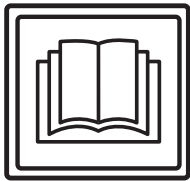

OPREZI!

Prije prvog stavljanja u pogon, obavezno pročitajte uputu za upotrebu i sigurnosna upozorenja.

Brižljivo spremite uputu za upotrebu na lako dostupno mjesto da biste je u svakom trenutku mogli prelistati.

Objašnjenje znakova



Oprez:

Označava važne podatke, čije neuvažavanje može dovesti do ugrožavanja osoba i / ili opsežnih materijalnih šteta!



Pažnja:

Označava važne informacije, čije neuvažavanje može dovesti do kvarova i materijalnih šteta!



Upozorenje:

Označava važne podatke o ekonomičnoj primjeni, čije neuvažavanje može dovesti do kvarova!

• Obilježava radne korake koje morate izvršavati navedenim redom.

Sadržaj

Namjenska primjena

Strojevi su namijenjeni korištenju u gospodarske svrhe (npr. u hotelima, školama, bolnicama, tvornicama, trgovačkim centrima, sportskim dvoranama, uredima i sl.).

Za pojedine tipove strojeva vrijede tehnike primjene opisane na stranici 90, uz koje je potrebno izričito pridržavanje ovih uputa za upotrebu.

Ovi su strojevi koncipirani isključivo za primjenu u interijerima.



Pažnja:

Ovaj stroj ne smije se upotrebljavati za čišćenje tvrdih podova.

Mokro čišćenje parketnih i laminatnih podova ovim strojem provodi se na vlastiti rizik.



Oprez:

Provedba izmjena na stroju bez odobrenja Diverseya dovodi do gubitka sigurnosnog znaka i oznake CE. Primjena stroja koja je protivna namjenskoj primjeni može dovesti do ozljeda, oštećenja stroja i šteta po okoliš. U takvim slučajevima propadaju svi zahtjevi po garanciji i eventualni jamstveni zahtjevi.

Sigurnosna upozorenja

Strojevi TASKI na temelju svoje koncepcije i konstrukcije zadovoljavaju relevantne, temeljne sigurnosne i zdravstvene zahtjeve smjernica EZ i stoga nose oznaku CE.



Oprez:

Stroj smiju koristiti samo osobe koje su upućene u njegovu pravilnu upotrebu ili su dokazale da njime znaju rukovati te su izričito ovlaštene za njegovo korištenje.



Oprez:

Stroj ne smiju koristiti osobe, uključujući djecu, s ograničenim fizičkim, senzoričkim ili mentalnim sposobnostima ili manjkom iskustva i znanja.

Potrebno je nadzirati djecu kako biste bili sigurni da se ne igraju sa strojem.



Oprez:

Stroj se ne smije koristiti u prostorijama u kojima se skladište ili prerađuju eksplozijom ugrožene i lako gorive tvari (npr. benzin, otapala, loživo ulje, prašine itd.).

Električne ili mehaničke komponente mogu izazvati zapaljenje tih tvari.



Oprez:

Stroj se ne smije koristiti za usisavanje otrovnih, po zdravlje štetnih, nagrizajućih ili izjedajućih tvari (npr. opasnih prašina itd.). Filtarski sustav ne može u dovoljnoj mjeri zadržati tvari te vrste.

Ne može se isključiti moguć negativan utjecaj na korisnika i treće osobe.



Oprez:

Tijekom rada vodite računa o lokalnim okolnostima, npr. o drugim osobama i djeci! Brzinu treba smanjiti prije svega u blizini nepreglednih mjesta, npr. ispred vrata i u zavojima.



Oprez:

Na ovom se stroju ne smiju prevoziti dodatne osobe i predmeti.



Oprez:

Prilikom pojavljivanja greške u radu, kvara, kao i nakon sudara ili naglog pada, stroj prije ponovnog stavljanja u upotrebu treba provjeriti ovlaštena stručna osoba. Isto vrijedi i za slučajeve u kojima je stroj bio ostavljen na otvorenom i uronjen u vodu odnosno bio izložen vlazi.

**Oprez:**

U slučaju oštećenja sigurnosno relevantnih dijelova kao što su poklopac kutije za alat, mrežni kabeli ili poklopci koji omogućuju pristup dijelovima pod naponom, odmah je potrebno prekinuti rad stroja!

**Oprez:**

Stroj se ne smije odlagati, pakirati ili skladištiti pod nagibom.

**Oprez:**

Tijekom svih radova na stroju potrebno je isključiti stroj.

**Oprez:**

Redovito provjeravajte mrežni kabel za mogući kvar ili znakove starenja i ne stavljajte stroj u upotrebu ako nije u ispravnom stanju, već to prepustite ovlaštenoj stručnoj osobi!

**Pažnja:**

Pobrinite se da se stroj ne upotrebljava neovlašteno. Prije udaljavanja od stroja, pohranite stroj u zatvorenoj prostoriji.

**Pažnja:**

Stroj se smije pokretati i skladištiti samo u suhom okruženju s malim količinama prašine, pri temperaturama od +10 do +35 stupnjeva.

**Pažnja:**

Popravke mehaničkih ili električnih dijelova stroja smiju provoditi samo ovlaštene stručne osobe koje su upoznate sa svim relevantnim sigurnosnim propisima.

**Pažnja:**

Smiju se koristiti isključivo alati koji su utvrđeni pod priborom u ovoj uputi za upotrebu (četke, jastučići i slično) ili koje preporučuje TASKI-jev savjetnik. Ostali alati mogu naškoditi sigurnosti i funkcijama stroja.

**Pažnja:**

Potrebno je dosljedno pridržavanje nacionalnih propisa o zaštiti osoba i o sprječavanju nezgoda, kao i podataka proizvođača o upotrebi sredstava za čišćenje.

**Pažnja:**

Zabranjeno je ukopčavati i iskopčavati mrežni utikač mokrim rukama!

**Pažnja:**

Provjerite odgovara li navedeni nazivni napon na označnoj pločici Vašem mrežnom naponu!

**Pažnja:**

Pripazite da ne oštetite mrežni kabel rotacijskim alatima (četke, jastučići i slično), stiskanjem, povlačenjem, izvorima topline, masnoće te oštrim rubovima!

**Pažnja:**

Dodatna utičnica smije se koristiti samo za dodatne uređaje navedene na 94 stranici uputa za upotrebu

**Pažnja:**

Uređaji i strojevi iz programa TASKI konstruiraju se tako da se, prema trenutnom stanju znanosti, može isključiti ugrožavanje zdravlja zbog emisije buke i vibracija. Vidi Tehničke informacije na stranici 93.

Sredstva za čišćenje**Upozorenje:**

Strojevi TASKI su konstruirani tako da postižu optimalne rezultate pri čišćenju proizvodima za čišćenje iz programa TASKI.

Ostali proizvodi za čišćenje mogu dovesti do smetnji u radu i oštećenja stroja ili ugrožavanja radne okoline.

Iz tog razloga preporučujemo korištenje isključivo proizvoda za čišćenje TASKI.

Kvarovi do kojih dođe zbog pogrešnih proizvoda za čišćenje nisu pokriveni garancijom.

Molimo da za poblje informacije kontaktirate Vašeg TASKI-jevog servisnog partnera.

Proširena dokumentacija**Upozorenje:**

Električna shema ovog stroja nalazi se na popisu zamjenskih dijelova.

Za poblje informacije kontaktirajte servis.

Pregled konstrukcije

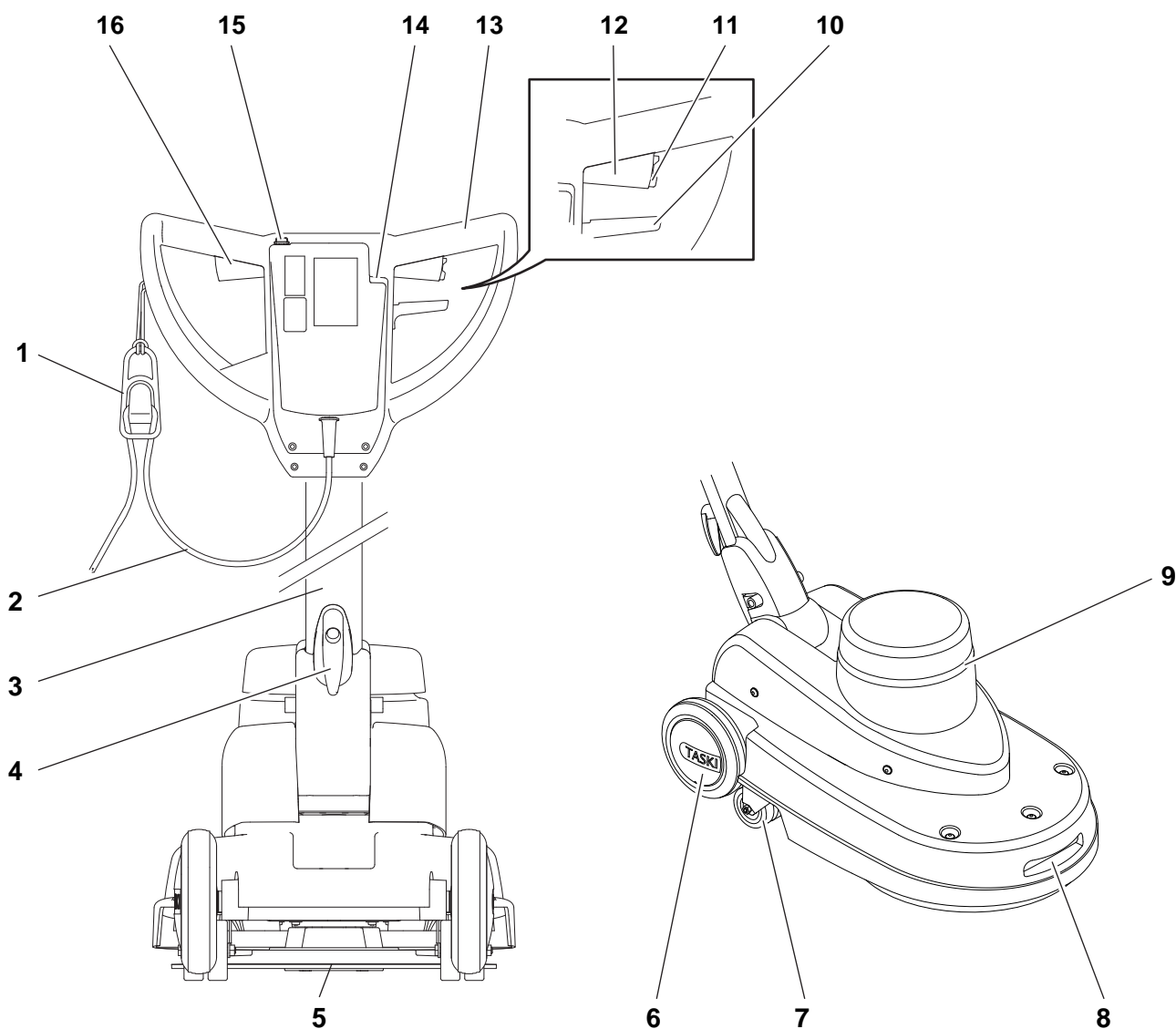

- 1 Rasterećenje zatezanja kabela
- 2 Mrežni kabel
- 3 Šipka za navođenje stroja
- 4 Držač kabela
- 5 Držač jastučića
- 6 Transportna kolica
- 7 Amortizer / okretni kotač
- 8 Ručka (za transport)
- 9 Ventilator motora
- 10 Ručica za prilagođavanje nagiba šipke za navođenje
- 11 Kućište stroja
- 12 Sigurnosni prekidač
- 13 Ručica za upravljanje desno (Motor UKLJUČEN / ISKLJUČEN)
- 14 Drška za navođenje
- 15 Prikaz mrežne utičnice (utikač ukopčan)
- 16 Tipkalo za električnu jedinicu za raspršivanje
- 17 Ručica za upravljanje lijevo (Motor UKLJUČEN / ISKLJUČEN)

Prije stavljanja u pogon

Umetnite jastučić

Prije umetanja provjerite:

- je li jastučić istrošen i je li čist.



Pažnja:

Ne koristite jastučice koji su istrošeni ili prljavi. Koristite isključivo originalne TASKI alate. Neuvažavanje tih pravila može dovesti do manjkavih rezultata čišćenja ili oštećenja obloga.



- Stanite iza stroja.



- Pokrenite ručicu za prilagođavanje na drški za navođenje i lagano dižite šipku za navođenje prema gore dok ne dostigne okomit položaj.

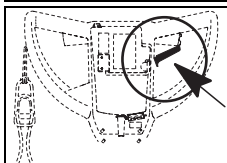

- Kada pustite ručicu za prilagođavanje, šipka za navođenje sjesti će u poziciju.

Upozorenje:



Prije naginjanja stroja unatrag, izvadite spremnik proizvoda.

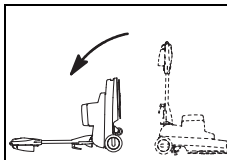

- Naginjte stroj unatrag dok se drška za navođenje ne prisloni na pod.

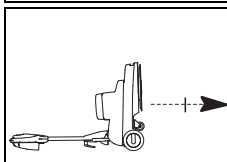

- Odvrnite podlošku za pričvršćivanje s držača jastučića.

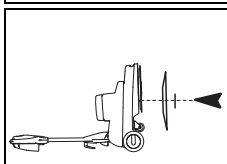

- Jastučić centrirano postavite na tanjur i ponovno zavrtnite podlošku za pričvršćivanje.

Uvijek vrlo čvrsto zategnite vijak za pričvršćivanje jer vijak za pričvršćivanje koji strši može oštetiti pod.

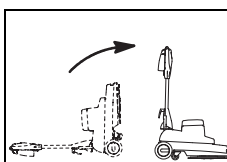

- Ponovno polako namjestite stroj.

Tehnike primjene

Stroj	ergodisc omni
Mokro čišćenje i dubinsko čišćenje	ne
Čišćenje raspršivanjem	da
Mokro šamponiranje	ne
Suho šamponiranje	ne
Poliranje	da
Poliranje raspršivanjem	ne
Brušenje	ne
Kristalizacija	ne

Doziranje



Pažnja:

Kod rukovanja kemijskim proizvodima obvezno je nošenje rukavica, zaštitnih naočala i odgovarajuće (zaštitne) radne odjeće!



Upozorenje:

Koristite samo kemijske proizvode koje je preporučio Diversey i obvezno uvažavajte informacije o proizvodu.



Oprez:

Upotreba neprikladnih proizvoda (između ostalog i proizvoda koji sadrže klor, kiseline i otapala) može ugroziti zdravlje i uzrokovati znatna oštećenja stroja.



Upozorenje:

Podatke o ispravnom doziranju pronaći ćete na pakiranju proizvoda i TASKI listu s informacijama o proizvodu.

Početak rada



Pažnja:

Za vrijeme rada s ovim strojem uvijek nosite obuću s protukliznim potplatom i prikladnu radnu odjeću!



Pažnja:

Prije početka čišćenja u slobodnom prostoru probno pokrenite stroj kako biste se upoznali s načinom rada stroja!

Početak postupka čišćenja

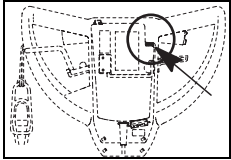

- Povežite utikač baterije s mrežnom utičnicom.

Prikaz na zaslonu zabljesne.

- Uvedite mrežni kabel u ruci.

Pobrinite se da mrežni kabel ne dođe u kontakt s alatom.

- Objema rukama čvrsto držite stroj.

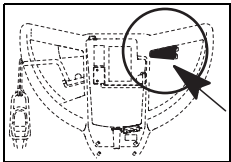

- Pritisnite sigurnosni prekidač i istovremeno pokrenite ručicu za upravljanje.

Ovim postupkom pokreće se alat.



Upozorenje:

Laganim podizanjem šipke za navođenje stroj se pomiče udesno, a njezinim laganim spuštanjem stroj se pomiče ulijevo.

Prenošenje stroja po stepenicama



Upozorenje:

Prenošenje po stepenicama potrebno je izvršiti udvoje.

- Isključite stroj.
- Izvucite utikač iz mrežne utičnice.



Pažnja:

Svako podizanje stroja smatra se rizičnim! *Pogrešni koraci mogu dovesti do oštećenja stroja i ozljeda osoba.*

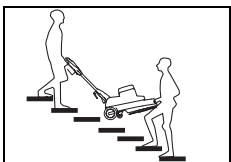

- Da biste podigli stroj, pridržite ga na poklopcu za četke, a druga osoba neka stroj uhvati za dršku za navođenje.

Završetak rada

- Pustite ručicu za upravljanje.
- Izvucite utikač iz mrežne utičnice.



Pažnja:

Pri sljedećim koracima u postupcima pražnjenja i čišćenja stroj uvijek mora biti isključen (glavni prekidač), a utikač je potrebno izvući iz mrežne utičnice.

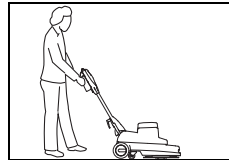

- Stanite iza stroja.

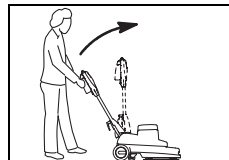

- Pokrenite ručicu za prilagođavanje na drški za navođenje i lagano dižite šipku za navođenje prema gore dok ne dostigne okomit položaj.

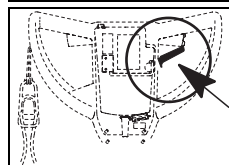

- Kada pustite ručicu za prilagođavanje, šipka za navođenje sjesti će u poziciju.



Upozorenje:

Prije naginjanja stroja unatrag, izvadite spremnik proizvoda.

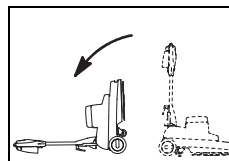

- Naginjte stroj unatrag dok se drška za navođenje ne prisloni na pod.

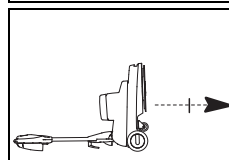

- Odvrnite podlošku za pričvršćivanje s držača jastučića.

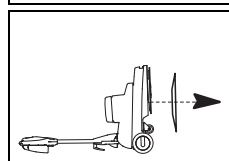

- Uklonite jastučić

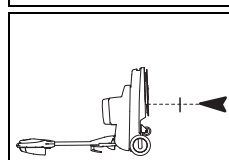

- Ponovno zavrnite podlošku za pričvršćivanje. *Uvijek vrlo čvrsto zategnite vijak za pričvršćivanje jer vijak za pričvršćivanje koji strši može oštetiti pod.*

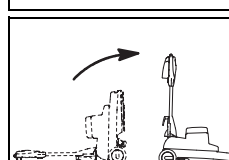

- Ponovno polako namjestite stroj.

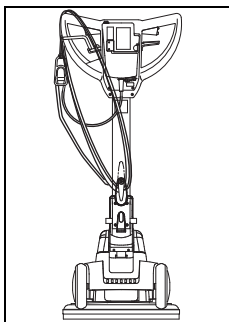

- Mrežni kabel očistite vlažnom krpom i labavo ga namotajte oko drške za navođenje i držača kabela.

Pražnjenje otopine za čišćenje



Upozorenje:

Priljavu vodu ili otopinu za čišćenje potrebno je zbrinuti sukladno nacionalnim propisima.



Upozorenje:

Za vrijeme pražnjenja spremnika za prljavu vodu poštujujte propise o osobnoj zaštitnoj opremi prema uputama proizvođača sredstva za čišćenje.

- Izvadite spremnik za vodu iz stroja i ispraznite ga.
- Ispraznite spremnik jedinice za raspršivanje.



Upozorenje:

Za postupak pražnjenja generatora pjene pogledajte „Generator pjene 2“ u uputama za uporabu.

Čišćenje jastučića

- Jastučić na nekoliko sati stavite u otopinu za čišćenje, a zatim ga isperite.



Upozorenje:

Jastučić je moguće oprati i u perilici rublja, na maksimalno 40 °C.

- Pustite jastučić da se osuši.



Pažnja:

Jastučić se ne smije sušiti u sušilici rublja!

Čišćenje stroja



Pažnja:

Nikada ne čistite stroj visokotlačnim peraćem ili vodenim mlazom.

Voda koja prodre u stroj može dovesti do znatnih oštećenja mehaničkih ili električnih dijelova.

- Prebrišite stroj vlažnom krpom.

Skladištenje / parkiranje stroja (izvan pogona)



Upozorenje:

Isključite stroj i izvadite utikač iz mrežne utičnice.



Upozorenje:

Pri skladištenju stroja uklonite alat.

Servis, održavanje i njega

Održavanje stroja preduvjet je za njegovo besprijekorno funkcioniranje i dug životni vijek.



Pažnja:

Pri radovima održavanja na stroju potrebno je izvući mrežni utikač iz utičnice!



Pažnja:

Smiju se koristiti samo TASKI originalni dijelovi, inače korisnik gubi sva prava po garanciji i jamstvu!

Objašnjenje znakova:

◇ = na kraju svakog čišćenja, ◇◇ = svaki tjedan, ◇◇◇ = svaki mjesec, ⊗ = lampica servisnog intervala

Aktivnost	◇	◇◇	◇◇◇	⊗	Stranica
Provjerite postoje li nakupine prašine na ventilatoru motora i po potrebi očistite ventilator	•				
Ispraznite jedinicu za raspršivanje i isperite je toplom vodom	•				
Očistite alat (četke)	•				92
Očistite jastučić i pustite da se osuši	•				92
Očistite stroj vlažnom krpom	•				

Servisni interval

Strojevi TASKI visokokvalitetni su strojevi, koje su radi Vaše sigurnosti tvornički ispitali ovlašteni kontrolori. Nakon duljeg korištenja, električni i mehanički elementi podliježu trošenju i starenju.

- Radi očuvanja radne sigurnosti i pogonske pripravnosti, servis je potrebno provesti nakon 250 radnih sati ili barem jednom godišnje.



Upozorenje:

U slučaju izvanrednog opterećenja i/ili nedostatnog održavanja, potrebno je skratiti interval između dva servisa.

Servisni centar

Kada nas kontaktirate zbog smetnji u radu ili neke narudžbe, uvijek nam navedite oznaku tipa i broj stroja.

Te ćete podatke pronaći na označnoj pločici svog stroja. Na posljednjoj stranici ovih uputa za upotrebu pronaći ćete adresu Vama najbližeg TASKI-jevog servisnog partnera.

Kvarovi

Kvar	Mogući uzrok	Otklanjanje kvara	Stranica
Neispravan stroj nije moguće uključiti	Stroj isključen	• Uključite glavni prekidač	89
	Mrežni utikač nije ukopčan	• Povežite mrežni utikač s mrežnom utičnicom	
	Neispravan mrežni kabel	• Zamijenite mrežni kabel	
	Motor se ne okreće	• Kontaktirajte servisnog partnera	
	Neispravan sigurnosni prekidač	• Kontaktirajte servisnog partnera	
Alat se ne okreće	Motor se okreće, alat se ne okreće	• Pogonski remeni puknuti ili olabavljeni • Kontaktirajte servisnog partnera	
	Neispravna elektronička komponenta	• Kontaktirajte servisnog partnera	
Stroj je neispravan, kontrolna lampica svijetli	Preopterećenje stroja, pokrenut uređaj za zaštitu od nadstruje	• Pričekajte nekoliko trenutaka i pokušajte ponovno (uređaj za zaštitu od nadstruje automatski se postavlja u prvotno stanje)	
Stroj ne postiže nominalni broj okretaja, dolazi do nadstruje	Stroj je preopterećen	• Provjerite tehniku rada	
	Podnapon: Mrežni kabel je predugačak	• Uklonite produžetak mrežnog kabela • Provjerite mrežni napon	
Stroj proizvodi mnogo buke tijekom rada	Jastučić je izobličen ili oštećen	• Zamijenite jastučić	92
Crpka za raspršivanje radi, ne ispušta se sredstvo za čišćenje	Sredstvo za čišćenje se osušilo u jedinici za raspršivanje ili je začepilo crijevo	• Očistite jedinicu za raspršivanje • Zamijenite jedinicu za raspršivanje	

Tehničke informacije

Stroj	omni	
Radna širina	43	cm
Mjere (d x š x v)	76 x 48 x 119	cm
Težina stroja u pogonskoj pripravnosti najviše	44	kg
Nazivni napon	230-240V~	AC
Frekvencija	50	Hz
Nominalna snaga	1400	W

Utvrđene vrijednosti sukladno standardu IEC 60335-2-67		
Razina zvučnog tlaka LpA	65	dB(A)
Faktor nesigurnosti KpA	2.5	dB(A)
Ukupna vrijednost vibracija	<2.5	m/s ²
Faktor nesigurnosti K	0.25	m/s ²
Zaštita od prskanja vodom	IPX0	
Klasa zaštite	I	

Pribor

br.	Artikl
8505440	Zaštita od prskanja
	Različiti jastučići (ružičasti, crveni ili posebni jastučići)

Transport

- Isključite stroj.
- Izvucite utikač iz mrežne utičnice.



Pažnja:

Svako podizanje stroja smatra se rizičnim!
Pogrešni koraci mogu dovesti do oštećenja stroja i ozljeda osoba.

- Uklonite alat (Stranica 92).



- Stanite iza stroja.

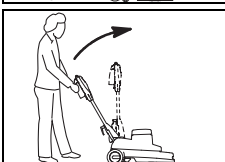

- Povucite ručicu za prilagođavanje i šipku za navođenje sklopite prema naprijed.

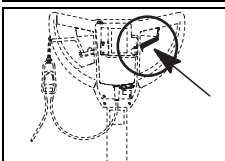

- Kada pustite ručicu za prilagođavanje, šipka za navođenje sjesti će u poziciju.

- Da biste podigli stroj, uhvatite ga za poklopac za četke, a druga osoba neka stroj uhvati za dršku za navođenje.

Upozorenje:



Pazite na to da stroj u transportnom vozilu bude čvrsto svezan i osiguran.

Zbrinjavanje

Upozorenje:



Stroj i opremu, nakon što ih izdvojite, treba stručno zbrinuti u skladu s nacionalnim propisima. Vaš servisni partner iz Diverseyja pritom Vam, po dogovoru, može pomoći.

Az eredeti használati útmutató fordítása

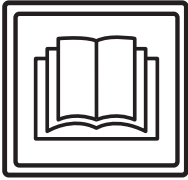

VIGYÁZAT!

Az első használatba vétel előtt feltétlenül olvassa el a használati útmutatót és a biztonsági utasításokat.

A használati útmutatót gondosan őrizze meg, és tartsa elérhető helyen, hogy bármikor elő tudja venni.

Jelmagyarázat



Vigyázat:

Olyan fontos adatokat tartalmaz, amelyek be nem tartása miatt személyek kerülhetnek veszélybe, és/vagy jelentős anyagi kár keletkezhet!



Figyelem:

Olyan fontos információkat tartalmaz, amelyek be nem tartása üzemzavarokat és anyagi károkat okozhat!



Megjegyzés:

A gazdaságos használatra vonatkozó fontos adatokat tartalmaz, amelyek be nem tartása üzemzavarokat okozhat!

Olyan műveleteket jelöl, amelyeket egymás után kell elvégezni.

Tartalomjegyzék

Rendeltetészerű használat

A gépek kisipari használatra készültek (pl. hotelokban, iskolákban, kórházakban, gyárakban, bevásárlóközpontokban, sportcsarnokokban, irodákban és hasonlóknál).

Az ebben a kezelési útmutatóban foglaltak szigorú betartása mellett az egyes típusokra a(z) 98 oldalon megadott alkalmazási technikák vonatkoznak.

Ezeket a gépeket kizárólag beltéri használatra tervezték.



Figyelem:

Ezt a gépet tilos kemény padlóburkolatok mélytisztítására használni.

Ezzel a géppel parketta és laminált padlók nedvestisztítása saját felelősségre végezhető.



Vigyázat:

Ha a Diversey által nem engedélyezett módosításokat hajt végre a gépen, akkor az a biztonsági jelek és a CE-megfelelőség megszűnését vonja maga után. Amennyiben a gépet nem a rendeltetészerű használatnak megfelelően használják, akkor az személyi sérülést, a gép és a munkakörnyezet rongálódását okozhatja. Az ilyen esetekben érvényét veszti a garancia és az esetleges szavatossági igények.

Biztonsági utasítások

A TASKI gépek tervezésükben és felépítésükben megfelelnek az EK-irányelvek vonatkozó alapvető biztonsági és egészségügyi követelményeinek, így CE-jelöléssel vannak ellátva.



Vigyázat:

A gépet csak olyan személyek használhatják, akiket kellően betanítottak annak használatára, vagy akik igazolták, hogy képesek a gépet kezelni, és kifejezetten őket bízták meg a használattal.



Vigyázat:

A gépet nem használhatják korlátozott fizikai, érzékelési és mentális képességekkel rendelkező személyek, sem pedig gyerekek, továbbá olyan személyek, akik ehhez nem rendelkeznek megfelelő tapasztalattal és tudással.

Ügyeljen arra, hogy a gyermekek ne játszanak a géppel.



Vigyázat:

A gépet nem szabad olyan helyiségekben használni, amelyekben robbanásveszélyes és gyúlékony anyagokat (pl. benzint, oldószert, fűtőolajat, porokat stb.) tárolnak vagy dolgoznak fel.

Az elektromos vagy mechanikus komponensek begyűjthetik ezeket az anyagokat.



Vigyázat:

A gépet nem szabad mérgező, egészségre káros, maró hatású vagy ingerlő anyagok (pl. veszélyes porok stb.) felszívására használni. A szűrőrendszer az ilyen típusú anyagokat nem fogja fel kellőképpen.

Nem lehet kizárni a felhasználó vagy harmadik személyek egészségének lehetséges károsodását.



Vigyázat:

Munka közben ügyeljen a helyi adottságokra, valamint harmadik személyekre és gyermekekre! Különösen a nem belátható helyek közelében, mint pl. ajtók vagy kanyarok előtt, csökkenteni kell a sebességet.



Vigyázat:

Ezzel a géppel nem szabad személyeket és tárgyakat szállítani.

**Vigyázat:**

Amennyiben hibás működés, defekt lép fel, valamint ütközés vagy leesés után a gépet az újbóli üzembe helyezés előtt egy feljogosított szakembernek kell ellenőriznie. Ugyanez érvényes, ha a gépet a szabadban hagyták, vízbe merült, ill. nedvességnek volt kitéve.

**Vigyázat:**

Amennyiben a biztonsággal kapcsolatos alkatrészek megsérülnek, pl. szerszám-gép burkolat, hálózati kábel vagy olyan burkolatok, amelyek az áramot vezető részekhez engednek hozzáférést, akkor a gép üzemeltetését azonnal meg kell szakítani!

**Vigyázat:**

A gépet ne helyezze lejtős területekre, és ne parkoltassa vagy tárolja ilyen helyeken.

**Vigyázat:**

A gépen végzett bármilyen munka során a gépet ki kell kapcsolni.

**Vigyázat:**

Rendszeresen ellenőrizze, hogy a hálózati kábel nem látható-e valamilyen sérülésre vagy öregedésre utaló jel; ha a gép nincs kifogástalan állapotban, akkor ne helyezze üzembe, hanem javíttassa meg egy arra feljogosított szakemberrel!

**Figyelem:**

Óvja a gépet az illetéktelen használattól. Mielőtt magára hagyná a gépet, helyezze el azt egy zárt helyiségben.

**Figyelem:**

A gépet csak száraz, porszegény környezetben, +10 és +35 fok közötti hőmérsékleten szabad működtetni és tárolni.

**Figyelem:**

A gép mechanikus vagy elektromos alkatrészein csak olyan feljogosított szakemberek végezhetnek javítási munkákat, akik minden releváns biztonsági előírást ismernek.

**Figyelem:**

Kizárólag olyan szerszámokat (kefék, le húzók és hasonló) szabad használni, amelyek a jelen használati útmutatóban a tartozékok alatt fel vannak sorolva, vagy amelyeket a TASKI tanácsadója javasolt. Más szerszámok hátrányosan befolyásolhatják a gép biztonságát és működését.

**Figyelem:**

A nemzeti személyvédelmi és balesetvédelmi előírásokat, valamint a gyártó tisztítószerek használatára vonatkozó utasításait konzekvensen figyelembe kell venni.

**Figyelem:**

Tilos a hálózati csatlakozót nedves kézzel csatlakoztatni és kihúzni!

**Figyelem:**

Ellenőrizze, hogy a típus táblán megadott névleges feszültség megegyezik-e az Ön felhasználási helyén lévő hálózati feszültséggel!

**Figyelem:**

Ügyeljen arra, hogy a forgó szerszámok nehegy összenyomják vagy rángassák a hálózati kábelt, továbbá, hogy a forróság, olaj és az éles peremek se károsítsák azt!

**Figyelem:**

A kiegészítő aljzat csak a kezelési útmutató 102 oldalán felsorolt kiegészítő készülékekhez használható

**Figyelem:**

A TASKI gépeket úgy tervezték, hogy a tudomány jelenlegi állása szerint a fellépő zajkibocsátás és vibráció egészségkárosító hatása kizárható.

Lásd a Műszaki adatokat a(z) 101. oldalon.

Tisztítószer**Megjegyzés:**

A TASKI gépeket úgy tervezték, hogy a TASKI tisztítószerekkel optimális tisztítási eredményt érnek el.

Más tisztítószerek üzemzavarokat és károkat okozhatnak a gépben vagy a munkakörnyezetben.

Ezért javasoljuk, hogy kizárólag a TASKI tisztítószereit használják.

A nem megfelelő tisztítószerek miatt fellépő zavarokra a garancia nem vonatkozik.

Kérjük, pontosabb információk érdekében vegye fel a kapcsolatot az egyik TASKI szervizpartnerünkkel.

Kibővített dokumentumok**Megjegyzés:**

A géphez tartozó kapcsolási rajzot a pótalkatrészlistában találja.

További információkért lépjen kapcsolatba az ügyfélszolgálatl.

Szerkezeti áttekintés

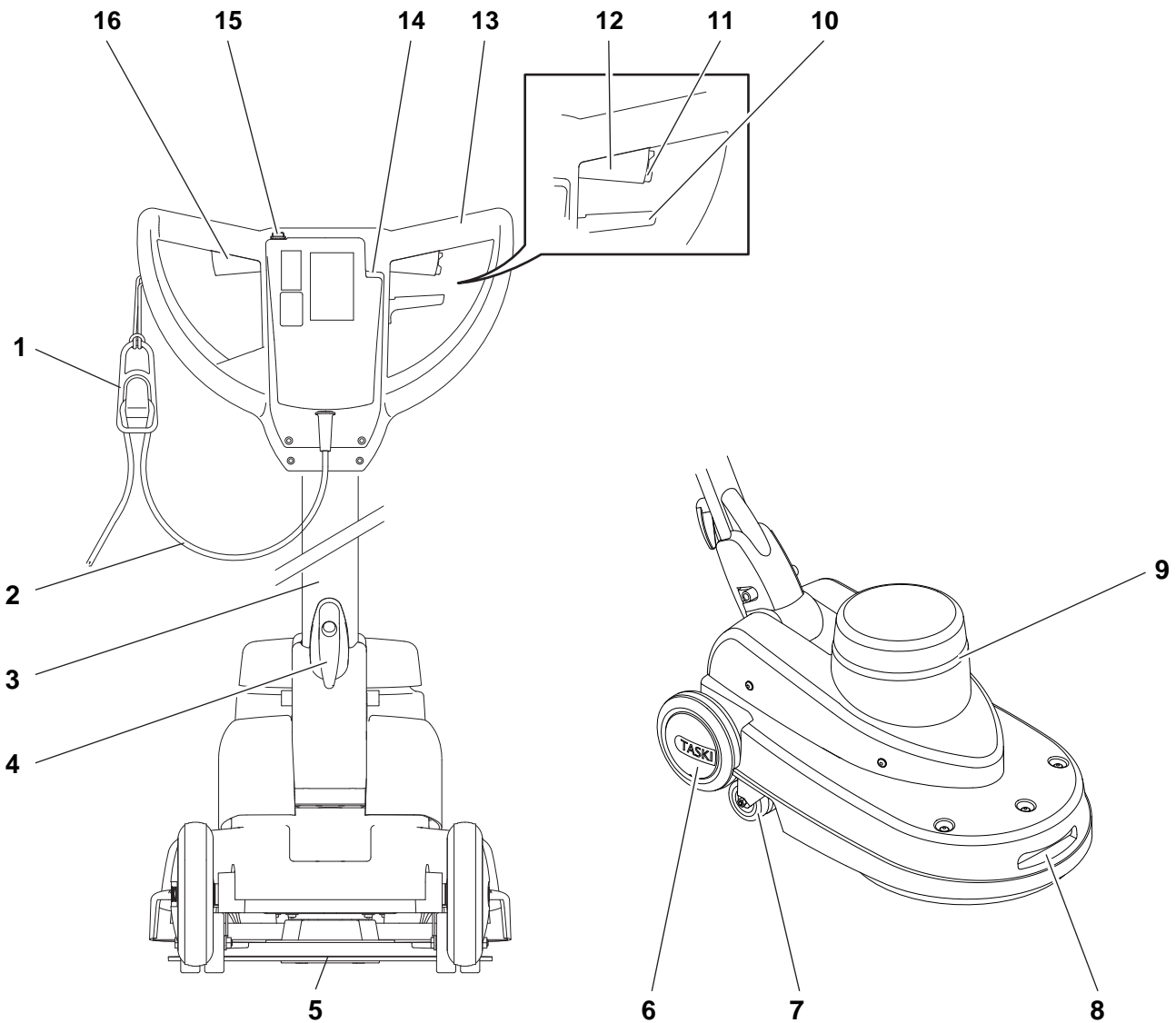

- 1 Kábelfeszülés-mentesítő
- 2 Hálózati kábel
- 3 Vezetőrúd
- 4 Kábelkampó
- 5 Párnatartó
- 6 Szállítókerekek
- 7 Terelőgörgő/elforduló görgő
- 8 Kagyló típusú fogantyú (szállításhoz)
- 9 Motorszellőztető
- 10 Állítókar a vezetérrúd dőlési szögének állításához
- 11 Készülékház
- 12 Biztonsági kapcsoló
- 13 Jobb oldali kapcsolókar (motor BE/KI)
- 14 Vezetőfogantyú
- 15 A hálózati aljzat kijelzője (dugasz bedugva)
- 16 Az elektromos adagolóegység nyomógombja
- 17 Bal oldali kapcsolókar (motor BE/KI)

Üzembe helyezés előtt

Párna behelyezése

A behelyezés előtt ellenőrizze a következőket:

- a párnát elhasználódás és tisztaság szempontjából.



Figyelem:

Ne használjon elhasználódott vagy szennyezett párnákat. Kizárólag eredeti TASKI szerszámokat használjon. Ennek be nem tartása nem megfelelő tisztítási eredményekhez és a padlózat károsodásaihoz vezethet.



- Álljon a gép mögött.

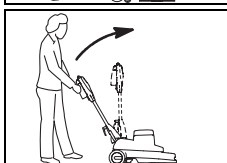

- Működtesse az állítókart a vezetőfogantyúnál, majd addig emelje fel lassan a vezetőrudat, amíg el nem éri a függőleges helyzetet.

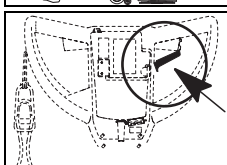

- Engedje el az állítókart, a vezetőrúd ekkor bekattan.



Megjegyzés:

Vegye ki a terméktartályt, mielőtt a gépet hátradöntené.

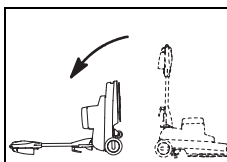

- Döntse hátrafelé a gépet egészen addig, amíg a vezetőfogantyú a földön nem fekszik.

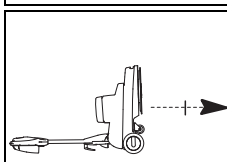

- Csavarozza le a rögzítőtárcsát a párnatartóról.

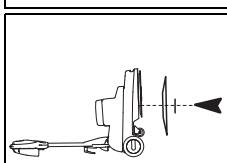

- Helyezze a párnát központosan a vezetőkorongra, és csavarozza fel ismét a rögzítőtárcsát.

Mindig teljesen húzza meg a rögzítőcsavart, mert különben a kiálló rögzítőtárcsa károsíthatja a padlót.

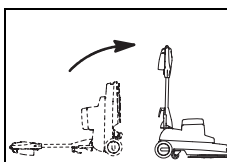

- Állítsa fel ismét lassan a gépet.

Alkalmazási technikák

Gép	ergodisc omni
Nedves tisztítás és alaptisztítás	nem
Szóró tisztítás	igen
Nedves samponozás	nem
Száraz samponozás	nem
Polírozás	igen
Szóró polírozás	nem
Fényesítés	nem
Kristályosítás	nem

Adagolás



Figyelem:

Vegyszerek kezelésénél kesztyűt, védőszemüveget és megfelelő (védő-) munkaruhát kell viselni!



Megjegyzés:

Csak a Diversey által javasolt vegyszereket használja, és feltétlenül vegye figyelembe a termékinformációkat.



Vigyázat:

A nem megfelelő termékek használata (pl. klór-, sav- vagy oldószertartalmú termékek) egészségkárosodáshoz, valamint a gép súlyos károsodásához vezethet.



Megjegyzés:

A megfelelő adagolást a termékek csomagolásán, valamint a „TASKI termékadatlapon” találja.

Munka megkezdése



Figyelem:

Ha ezzel a géppel dolgozik, akkor mindig lépcsőbiztos cipőt és megfelelő munkaruhát kell viselni!



Figyelem:

Először ismerkedjen meg a géppel úgy, hogy tesz néhány próbamenetet egy szabad helyen!

Tisztítás kezdete

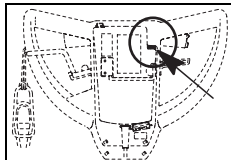

- Csatlakoztassa a dugaszt a hálózati aljzatba.

A kijelző felvillan.

- Vezesse a hálózati kábelt a kezében.

Ügyeljen arra, hogy a hálózati kábel ne érjen hozzá a szerkezethez.

- A gépet fogja szilárdan mindkét kezével.

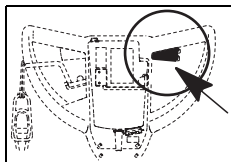

- Nyomja meg a biztonsági kapcsolót és ezzel egyidejűleg működtesse a kapcsolókart.

Ezzel működésbe lép a szerszám.



Megjegyzés:

A vezetőrudat enyhe megemelésére a gép jobbra fordul, enyhe leengedésére pedig balra.

Szállítás lépcsőkön



Megjegyzés:

A gép lépcsőkön való szállítását alapesetben kettesével kell végezni.

- Kapcsolja ki a gépet.
- Húzza ki a dugaszt a hálózati aljzatból.



Figyelem:

A gép minden felemelése veszélyes!
A nem megfelelő kezelés személyi sérülésekhez és a gép károsodásához vezethet.

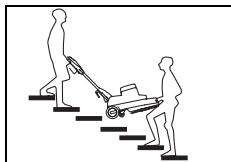

- A felemeléshez fogja meg a gépet a kagyló típusú fogantyúnál, a másik személy pedig a vezetőfogantyúnál.

A munka befejezése

- Engedje el a kapcsolókart.
- Húzza ki a dugaszt a hálózati aljzatból.



Figyelem:

A leürítés és a tisztítás következő lépései során a gépnek végig (a főkapcsolóval) ki-kapcsolt állapotban kell lennie, a dugaszt pedig ki kell húzni a hálózati aljzatból.



- Álljon a gép mögött.



- Működtesse az állítókart a vezetőfogantyúnál, majd addig emelje fel lassan a vezetőrudat, amíg el nem éri a függőleges helyzetet.

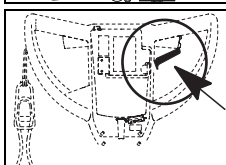

- Engedje el az állítókart, a vezetőrud ekkor bekattan.



Megjegyzés:

Vegye ki a terméktartályt, mielőtt a gépet hátradöntené.

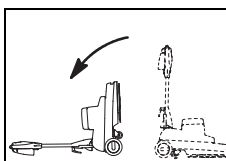

- Döntse hátrafelé a gépet egészen addig, amíg a vezetőfogantyú a földön nem fekszik.

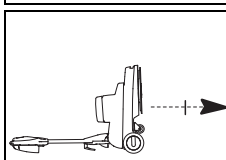

- Csavarozza le a rögzítőtárcsát a párnatartóról.

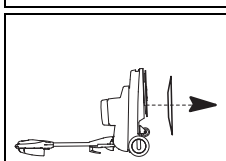

- Távolítsa el a párnát.

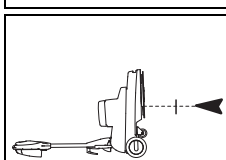

- Csavarozza vissza ismét a rögzítőtárcsát.
Mindig teljesen húzza meg a rögzítőcsavart, mert különben a kiálló rögzítőtárcsa károsíthatja a padlót.

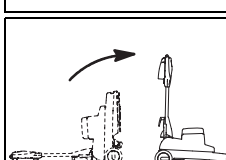

- Állítsa fel ismét lassan a gépet.

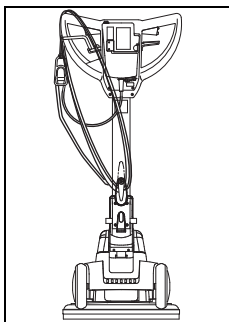

- Tisztítsa meg a hálózati kábelt egy nedves ronggyal, majd tekerje fel lazán a vezetófogantyúra és a kábelkampóra.

A tisztítóoldat leeresztése



Megjegyzés:

A szennyvíz vagy tisztítóoldat ártalmatlanságát a nemzeti előírásoknak megfelelően kell elvégezni.



Megjegyzés:

A szennyvíztartály kiürítésekor vegye figyelembe a gyártó egyéni védőfelszerelésre vonatkozó előírásait a tisztítószerrel kapcsolatban.

- Vegye ki a víztartályt a gépből, majd ürítse ki
- Ürítse ki az adagolóegység terméktartályát.



Megjegyzés:

A habgenerátor kiürítésének menetét a 2. habgenerátor kezelési útmutatójában ismertetjük.

A lehúzó tisztítása

- Helyezze a lehúzót néhány órára valamilyen tisztítószeres oldatba, majd ezt követően alaposan öblítse le.



Megjegyzés:

A lehúzót mosógépben is ki lehet mosni, 40 °C-on.

- Hagyja a lehúzót megszáradni.



Figyelem:

Ne szárítsa a lehúzót szárítógépben!

A gép tisztítása



Figyelem:

A gépet soha ne tisztítsa magas nyomású tisztítóval vagy vízsugárral.

A gépbe kerülő víz a mechanikus és elektromos alkatrészeket jelentősen megrongálhatja.

- Törölje le a gépet egy nedves ruhával.

A gép tárolása / parkolása (üzemen kívül)



Megjegyzés:

A gépnek kikapcsolt állapotban kell lennie, és a dugaszát ki kell húzni a hálózati aljzatból.

Megjegyzés:



A gépet felemelt szerszámmal tárolja.

Szerviz, karbantartás és ápolás

A kifogástalan működés és a hosszú élettartam feltétele a gép karbantartása.



Figyelem:

A gépen végzett bármilyen karbantartási munkához húzza ki a hálózati dugaszt az aljzatból!



Figyelem:

Csak eredi TASKI alkatrészeket szabad használni, különben érvényét veszti minden garancia- és jótállási igény!

Jelmagyarázat:

◇ = Minden tisztítás végén, ◇◇ = hetente,

◇◇◇ = havonta, ⊗ = szerviz lámpa

Tevékenység	◇	◇◇	◇◇◇	⊗	Oldal
Annak ellenőrzése, hogy a motorszelelőztetőnél nem gyűlt-e össze a por, és szükség esetén a tisztítása	•				
Ürítse ki a szóróegységet, majd öblítse át meleg vízzel	•				
Szerszám (kefék) megtisztítása	•				100
Párna megtisztítása, majd megszáritása	•				100
Gép tisztítása nedves ronggyal	•				

Szervizintervallumok

A TASKI gépek olyan kiváló minőségű gépek, amelyeknek biztonságát a gyárban ellenőr ellenőrizte. Az elektromos és mechanikus alkatrészek hosszabb használati idő után kopásnak és elöregedésnek vannak kitéve.

- Az üzembiztonság és az üzemkésztség megőrzéséhez 250 munkaóra elteltével vagy legalább évente egyszer átvizsgálást kell végezni.

Megjegyzés:



Rendkívüli igénybevétel és/vagy nem elegendő karbantartás esetén rövidebb intervallumok szükségesek.

Szervizközpont

Ha egy üzembiztonsági vagy megrendelési kapcsolón felveszi velünk a kapcsolatot, akkor adja meg a típusmegjelölést és a gép számát.

Ezeket az adatokat a gép típustábláján találja. A jelen használati útmutató végén találja az Önhöz legközelebbi TASKI szerviz partner címét.

Üzemzavarok

Üzemzavar	Lehetséges ok	Üzemzavar megszüntetése	Oldal
A gép nem működik, nem lehet bekapcsolni	A gép ki van kapcsolva	• Kapcsolja be a főkapcsolót	97
	A hálózati dugasz nincs csatlakoztatva	• Csatlakoztassa a hálózati dugaszt a hálózati aljzatba	
	A hálózati kábel hibás	• Cserélje ki a hálózati kábelt	
	A motor nem forog	• Lépjen kapcsolatba a szervizpartnerrel	
	A biztonsági kapcsoló meghibásodott	• Lépjen kapcsolatba a szervizpartnerrel	
A szerszám nem forog	A motor forog, de a szerszám nem	• A hajtósíj elszakadt vagy meglazult • Lépjen kapcsolatba a szervizpartnerrel	
	Az elektromos összetevők hibásak	• Lépjen kapcsolatba a szervizpartnerrel	
A gép nem működik, a jelzőlámpa világít	A gép túl lett terhelve, ezért a túláramkioldó kioldott	• Várjon egy kis ideig, majd próbálkozzon újra (a túláramkioldó automatikusan visszaáll)	
A gép nem éri el a névleges fordulatszámot, a túláram jelez	A gép túl van terhelve	• Ellenőrizze a munkamódszert	
	Túl alacsony feszültség: A hálózati kábel túl hosszú	• Távolítsa el a hálózati kábel hosszabbítóját • Ellenőrizze a hálózati feszültséget	
A gép nyugtalanul működik	A párna deformálódott vagy károsodott	• Cserélje ki a párnát	100
A szórószivattyú működik, mégsem jut ki tisztítószer	A tisztítószer beszáradt a szóróegységbe vagy a tömlő eldugult	• Tisztítsa meg a szóróegységet • Cserélje ki a szóróegységet	

Műszaki információk

Gép	omni	
Munkaszélesség	43	cm
Méreték (ho x szé x ma)	76 x 48 x 119	cm
Gép max. súlya üzemkész állapotban	44	kg
Névleges feszültség	230–240 V~	AC
Frekvencia	50	Hz
Névleges teljesítmény	1400	W

Az IEC 60335-2-67 alapján meghatározott értékek		
Hangnyomásszint LpA	65	dB(A)
Bizonytalanság KpA	2.5	dB(A)
Vibráció teljes értéke	<2.5	m/s ²
Bizonytalanság K	0,25	m/s ²
Fröccsenő víz elleni védelem	IPX0	
Érintésvédelmi osztály	I	

Tartozékok

Sz.	Cikk
8505440	Fröccsenésvédelem
	Különböző párnák (rózsaszín, piros vagy speciális párnák)

Szállítás

- Kapcsolja ki a gépet.
- Húzza ki a dugaszt a hálózati aljzathoz.



Figyelem:

A gép minden felemelése veszélyes!
A nem megfelelő kezelés személyi sérülésekhez és a gép károsodásához vezethet.

- Távolítsa el a szerszámot (100. oldal).

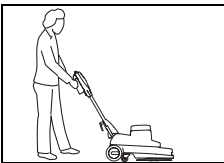

- Álljon a gép mögött.



- Húzza meg az állítókart, és döntse előre a vezetőrudat.

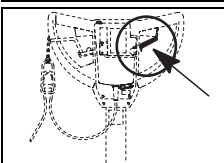

- Engedje el az állítókart, a vezetőrúd ekkor bekattan.

- A felemeléshez fogja meg a gépet a kagyló típusú fogantyúnál, a másik személy pedig a vezetőfogantyúnál.



Megjegyzés:

Ügyeljen arra, hogy a gép a szállító járműben szorosan le legyen szíjazva, és rögzítve legyen.

Ártalmatlanítás



Megjegyzés:

A gépet és tartozékait leselejtezés után szakszerűen, a nemzeti előírásoknak megfelelően kell ártalmatlanítani. A Diversey szervizpartner egyeztetés után segítségére lehet ebben.

Traduzione delle Istruzioni d'uso originali

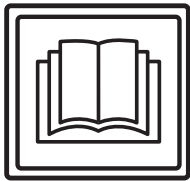

ATTENZIONE!

Leggere attentamente le istruzioni d'uso e di sicurezza prima della prima messa in servizio.

Conservare il presente manuale con cura e a portata di mano per una rapida consultazione in qualsiasi momento.

Spiegazione dei simboli



Attenzione:

Indica informazioni importanti il cui mancato rispetto può portare a lesioni personali e/o gravi danni materiali!



Attenzione:

Indica informazioni importanti il cui mancato rispetto può portare a malfunzionamenti e danni materiali!



Nota:

Indica informazioni importanti riguardanti l'uso economico, il cui mancato rispetto può provocare guasti!

• Segnala attività lavorative che devono essere eseguite in modo sequenziale.

Indice

Destinazione d'uso

Le macchine sono destinate ad uso commerciale (ad esempio in hotel, scuole, ospedali, fabbriche, centri commerciali, uffici, ecc.)

Sotto stretta osservanza di queste istruzioni d'utilizzo valgono per i singoli tipi le tecniche di utilizzo indicate in questa pagina 106.

Queste macchine sono progettate esclusivamente per l'uso interno.



Attenzione:

Non utilizzare questa macchina per la pulizia profonda di piastrelature di pavimenti duri.

La pulizia a umido di parquet e pavimenti in laminato con questa macchina è a proprio rischio e pericolo.



Attenzione:

Le modifiche alla macchina non autorizzate da Diversey portano all'invalidazione dei segnali di sicurezza e della conformità CE. Un impiego della macchina contrario alla sua destinazione d'uso potrebbe comportare danni alle persone, alla macchina e all'ambiente di lavoro. In tali casi decadono normalmente tutti gli eventuali diritti di garanzia e di assicurazione.

Istruzioni di sicurezza

Le macchine TASKI sono conformi, per progettazione e costruzione, ai requisiti rilevanti essenziali di sicurezza e di salute delle direttive CE e pertanto recano le marcature CE.



Attenzione:

La macchina deve essere utilizzata solo da persone che siano adeguatamente formate a tale scopo o abbiano dimostrato la loro capacità di operare e siano espressamente autorizzate a usare la macchina.



Attenzione:

La macchina non deve essere utilizzata da persone, inclusi bambini, con capacità fisiche, sensoriali o mentali ridotte o che manchino di esperienza o conoscenza della macchina stessa.

I bambini devono essere osservati per assicurarsi che non giochino con la macchina.



Attenzione:

La macchina non può essere utilizzata in ambienti in cui sono immagazzinati o trattati materiali potenzialmente esplosivi e infiammabili (ad esempio benzina, solventi, olio, polvere, ecc.).

I componenti elettrici o meccanici possono provocare l'ignizione di queste sostanze.



Attenzione:

La macchina non va utilizzata per l'aspirazione di sostanze tossiche, nocive, corrosive o irritanti (ad esempio, polveri nocive, ecc.). Il sistema di filtraggio non è in grado di intercettare sostanze di questo tipo in maniera sufficiente.

Non si può escludere un possibile danno per la salute degli utenti e dei terzi.



Attenzione:

Durante il lavoro, prestare attenzione alle condizioni locali, ai terzi e ai bambini. In particolare, è necessario rallentare nei pressi di angoli ciechi, come ad es. prima di porte o curve.



Attenzione:

Non è consentito trasportare altre persone e oggetti con questa macchina.



Attenzione:

Al verificarsi di un guasto, un difetto, una collisione o una caduta, la macchina deve essere controllata da personale autorizzato prima di riprenderne l'uso. Lo stesso vale se la macchina viene lasciata aperta, immersa in acqua o esposta all'umidità.

**Attenzione:**

In caso di danni alle parti di sicurezza, come la copertura di utensili, il cavo di alimentazione principale o i coperchi che consentono l'accesso alle parti in tensione, la macchina va spenta immediatamente!

**Attenzione:**

La macchina non deve essere posta, parcheggiata o immagazzinata in pendenza.

**Attenzione:**

Quando si lavora sulla macchina, quest'ultima deve essere spenta.

**Attenzione:**

Controllare regolarmente il cavo di alimentazione per eventuali difetti o l'tagli e non mantenere il motore in funzione se non è in perfette condizioni, ma eseguire le opportune riparazioni da un elettricista autorizzato!

**Attenzione:**

La macchina deve essere protetta contro l'uso non autorizzato. Custodirla in un ambiente chiuso prima di allontanarsi dalla macchina.

**Attenzione:**

La macchina può essere usata e immagazzinata solo in un ambiente asciutto, privo di polvere e a temperature comprese fra +10 e +35 °C.

**Attenzione:**

Le riparazioni di parti meccaniche o elettriche della macchina devono essere eseguite esclusivamente da personale autorizzato che conosca tutte le norme di sicurezza.

**Attenzione:**

Devono essere utilizzati solo gli accessori (spazzole, pad, ecc.) definiti nelle presenti istruzioni d'uso come "Accessori" o consigliati da un consulente TASKI. Altri accessori possono pregiudicare la sicurezza e le funzioni della macchina.

**Attenzione:**

Le norme nazionali per la tutela delle persone e la prevenzione degli infortuni, nonché le istruzioni per l'uso dei produttori di detergenti, devono essere rigorosamente rispettate.

**Attenzione:**

È vietato collegare o scollegare il connettore con mani bagnate!

**Attenzione:**

Verificare se la tensione nominale indicata sulla targhetta modello corrisponda alla tensione di rete!

**Attenzione:**

Fare attenzione che il cavo di rete non subisca danni a causa degli accessori in rotazione (spazzole, piatti trattenitori, ecc.), calore, olio o spigoli appuntiti, non si impigli e non si deformi!

**Attenzione:**

La presa di corrente aggiuntiva può essere utilizzata solo per apparecchi aggiuntivi, che sono descritti nelle istruzioni d'uso a pagina 109

**Attenzione:**

Le macchine e gli apparecchi TASKI sono progettati in modo che, secondo lo stato attuale delle conoscenze, possano essere esclusi rischi per la salute a causa del rumore o delle vibrazioni. Vedere i dati tecnici a pagina 109.

Prodotti per la pulizia**Nota:**

Le macchine TASKI sono progettate in modo da ottenere i migliori risultati di pulizia con i prodotti per la pulizia TASKI.

Altri prodotti per la pulizia possono causare un malfunzionamento o danni alla macchina o all'ambiente di lavoro.

Per questo motivo, si consiglia di utilizzare solo prodotti per la pulizia TASKI.

I guasti che sorgono a causa di prodotti per la pulizia errati non sono coperti dalla garanzia.

Per informazioni più dettagliate si prega di contattare il centro di assistenza TASKI.

Ulteriori documenti**Nota:**

Lo schema elettrico di questa macchina si trova nella lista delle parti di ricambio.

Contattare il servizio clienti per maggiori informazioni.

Struttura

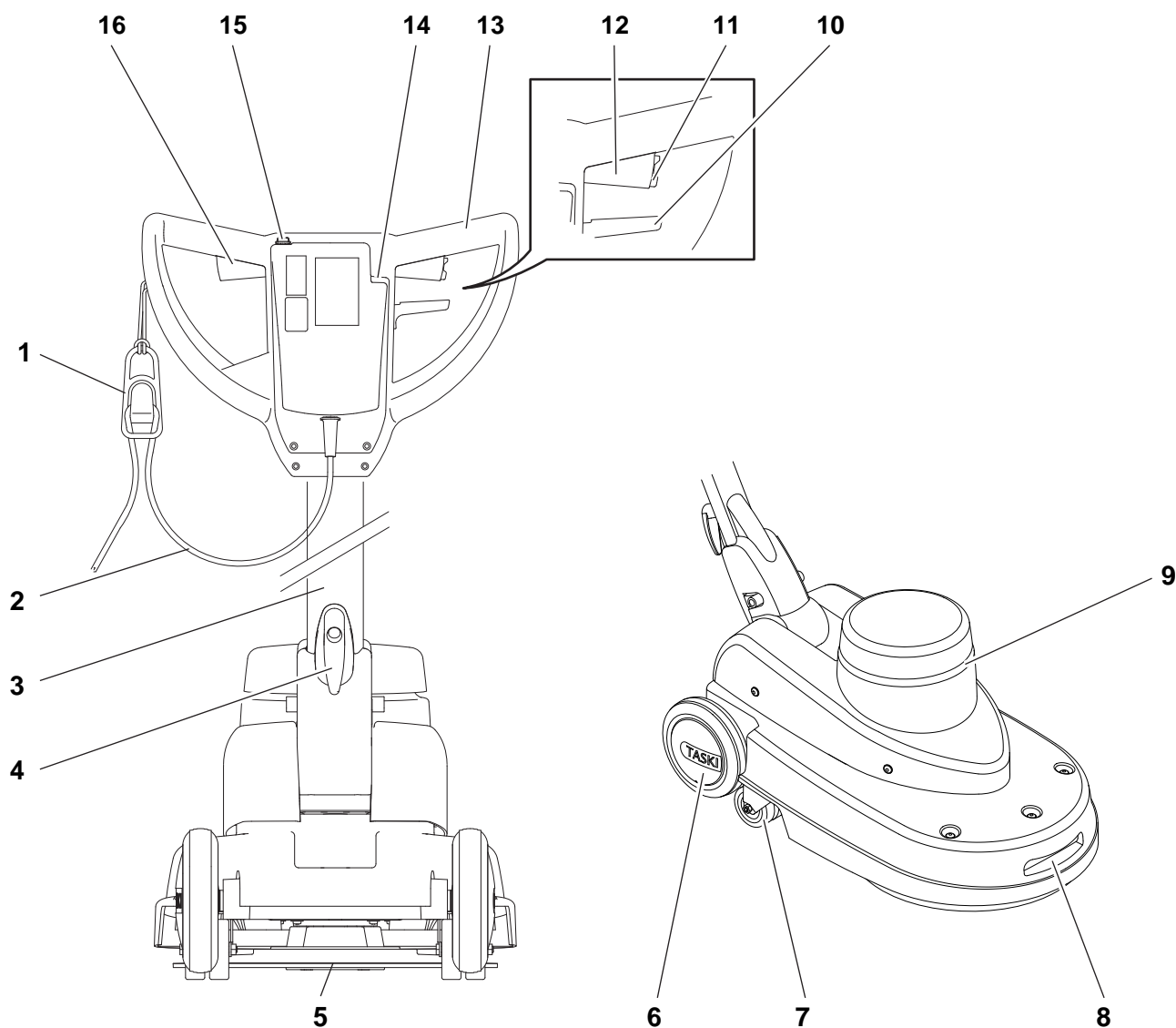

- 1 Parastrappi
- 2 Cavo di alimentazione
- 3 Timone
- 4 Avvolgicavo
- 5 Supporto pad
- 6 Ruote di trasporto
- 7 Ruota paraurti/Ruota orientabile
- 8 Maniglia a guscio (per trasporto)
- 9 Ventilazione motore
- 10 Leva di regolazione per l'inclinazione della barra in acciaio di guida
- 11 Copertura macchina
- 12 Interruttore di sicurezza
- 13 Leva operativa a destra (motore ON/OFF)
- 14 Impugnatura
- 15 Visualizzazione presa della corrente di rete (spina collegata)
- 16 Pulsante per vaporizzatore elettrico
- 17 Leva operativa a sinistra (motore ON/OFF)

IT

Prima della messa in servizio

Sostituire l'accessorio

Prima dell'inserimento verificare:

- l'usura e la pulizia del pad.



Attenzione:

Non utilizzare pad usurati o sporchi. Utilizzare solo accessori originali TASKI. Il mancato rispetto può portare a risultati scadenti della pulizia o addirittura a danni al pavimento.



- Stare dietro la macchina.

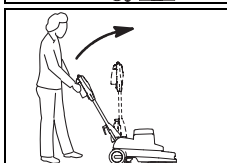

- Attivare la leva di regolazione sull'impugnatura e sollevare lentamente la barra in acciaio di guida fino a quando è verticale.

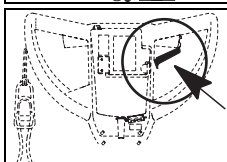

- Lasciar andare la leva di regolazione, quindi innestare la barra in acciaio di guida.

Nota:

Rimuovere il contenitore del prodotto prima di inclinare la macchina verso il retro.

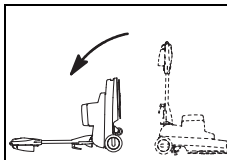

- Inclinare la macchina verso il retro finché l'impugnatura si trova sul pavimento.

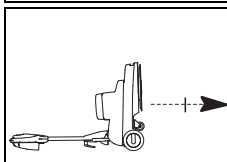

- Svitare la rondella di fissaggio dal supporto pad.

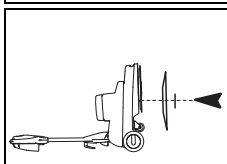

- Posizionare il pad centrato sul piatto trattenitore e avvitare nuovamente la rondella di fissaggio.

Serrare sempre bene la vite di fissaggio, per evitare danni al pavimento a causa della rondella di fissaggio sporgente.

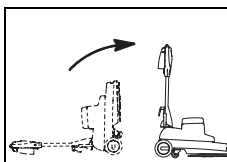

- Risollevarla lentamente la macchina.

Tecnica di utilizzo

Macchina	ergodisc omni
Pulizia a umido e pulizia fondo	no
Pulizia spray	sì
Shampooatura ad umido	no
Shampooatura a secco	no
Lucidatura	sì
Lucidatura a spruzzo	no
Levigatura	no
Cristallizzazione	no

Dosaggio



Attenzione:

Se si maneggiano sostanze chimiche, è necessario indossare guanti, occhiali di protezione e indumenti di lavoro (protettivi) appropriati!

Nota:

Usare solo prodotti chimici raccomandati da Diversey e osservare strettamente le informazioni sui prodotti.



Attenzione:

L'utilizzo di prodotti non idonei (ad es. prodotti contenenti cloro, acidi o solventi) può comportare un rischio per la salute e causare gravi danni alla macchina.

Nota:

La dose giusta viene consigliata sulla confezione dei prodotti e nel "TASKI Product information sheet".



Inizio lavoro



Attenzione:

Durante i lavori con questa macchina, è sempre necessario indossare scarpe e indumenti di lavoro adeguati!



Attenzione:

Cercare di prendere familiarità con la macchina eseguendo un giro di prova in uno spazio libero.

Inizio della pulizia

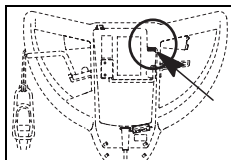

- Collegare la spina alla presa di corrente di rete.

La spia si accende.

- Tenere il cavo d'alimentazione in mano.

Provvedere affinché il cavo di rete non venga in contatto con l'accessorio in rotazione.

- Tenere ben salda la macchina con entrambe le mani.

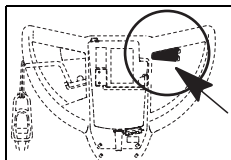

- Premere l'interruttore di sicurezza e attivare contemporaneamente la leva dell'interruttore.

Così facendo viene messo in moto l'accessorio.

Nota:



Attraverso un leggero sollevamento dell'impugnatura la macchina si sposta a destra, mentre attraverso un leggero abbassamento verso sinistra.

Trasporto sulle scale

Nota:



Il trasporto sulle scale può, in generale, essere eseguito solo in due.

- Spegner la macchina.
- Estrarre la spina dalla presa di corrente di rete.

Attenzione:



Ogni sollevamento della macchina è legato a un possibile rischio!

Con pedane non idonee si possono verificare danni/lesioni alle persone e alle cose.



- Per sollevare la macchina, afferrarla nella maniglia a guscio e la seconda persona dall'impugnatura.

Fine lavoro

- Lasciar andare la leva dell'interruttore.
- Estrarre la spina dalla presa di corrente di rete.



Attenzione:

Nei passaggi seguenti per lo svuotamento e la pulizia, la macchina deve sempre essere spenta (interruttore principale) e la spina deve essere scollegato dalla presa della corrente di rete.



- Stare dietro la macchina.

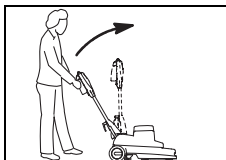

- Attivare la leva di regolazione sull'impugnatura e sollevare lentamente la barra in acciaio di guida fino a quando è verticale.

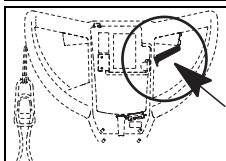

- Lasciar andare la leva di regolazione, quindi innestare la barra in acciaio di guida.

Nota:



Rimuovere il contenitore del prodotto prima di inclinare la macchina verso il retro.

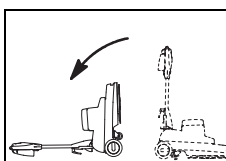

- Inclinare la macchina verso il retro finché l'impugnatura si trova sul pavimento.

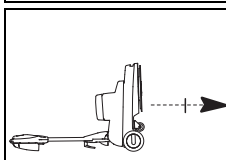

- Svitare la rondella di fissaggio dal supporto pad.

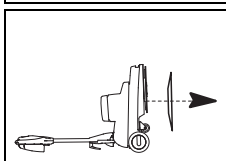

- Rimuovere il pad.

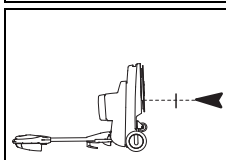

- Riavvitare la rondella di fissaggio. *Serrare sempre bene la vite di fissaggio, per evitare danni al pavimento a causa della rondella di fissaggio sporgente.*

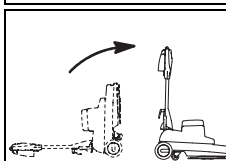

- Risollevar lentamente la macchina.

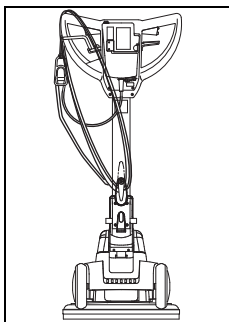

- Pulire il cavo alimentazione principale con un panno umido e avvolgerlo lasco sull'impugnatura e sull'avvolgicavo.



Nota:

Non immagazzinare la macchina con l'accessorio montato.

Assistenza, cura e manutenzione

La manutenzione della macchina è essenziale per il corretto funzionamento ed una lunga durata.



Attenzione:

Durante alcuni lavori di manutenzione alla macchina estrarre il connettore dalla presa di corrente !



Attenzione:

Possono essere utilizzate solo parti originali TASKI, altrimenti decadono tutte le rivendicazioni di garanzia e responsabilità!

Svuotare la soluzione di pulizia

Nota:



Lo smaltimento dell'acqua sporca o della soluzione di pulizia deve essere effettuato in conformità alle normative nazionali.

Nota:



Durante lo svuotamento del serbatoio di recupero, tenere presente le norme in materia di dispositivi di protezione individuale del produttore del detergente.

- Estrarre il serbatoio dell'acqua dalla macchina e svuotarlo.
- Svuotare il contenitore del prodotto del vaporizzatore.

Nota:



Procedura per lo svuotamento del generatore di schiuma nelle istruzioni d'uso del Compressore a schiuma secca 2.

Pulizia pad abrasivo

- Lasciare per qualche ora il pad abrasivo in una soluzione detergente e quindi lavarlo.

Nota:



Il pad abrasivo può essere lavata anche nella lavatrice a massimo 40 °C.

- Lasciar asciugare il pad abrasivo.

Attenzione:



Il pad abrasivo non può essere asciugato nell'asciugatrice!

Pulizia della macchina

Attenzione:



Non pulire mai la macchina con getti d'acqua o pulitori ad alta pressione.

L'acqua penetrata nella macchina può provocare seri danni alle parti meccaniche o elettriche.

- Pulire la macchina con un panno umido.

Immagazzinamento / parcheggio della macchina (non in funzione)

Nota:



La macchina deve essere spenta e la spina deve essere rimossa dalla presa di corrente di rete.

Spiegazione dei simboli:

◇ = Durante ogni pulizia finale, ◇◇ = ogni settimana, ◇◇◇ = ogni mese, ⊗ = luce di cortesia

Attività	◇	◇◇	◇◇◇	⊗	Pagina
Controllare l'aerazione del motore per rilevare eventuale accumulo di polvere, pulire se necessario	•				
Svuotare il vaporizzatore e pulire con acqua tiepida	•				
Pulire l'accessorio (spazzole)	•				108
Pulire il pad abrasivo e lasciar asciugare	•				108
Pulire la macchina con un panno umido	•				

Intervalli di assistenza

Le macchine TASKI sono di alta qualità, sono state testate in fabbrica e dal revisore autorizzato per la vostra sicurezza. I componenti elettrici e meccanici sono soggetti ad usura e obsolescenza dopo un uso prolungato.

- Per mantenere la sicurezza di funzionamento e la disponibilità, se l'indicatore di servizio è acceso (impostazione di fabbrica 250 Orario di lavoro) o almeno una volta all'anno è necessario eseguire una revisione di assistenza.

Nota:



In caso di sollecitazioni straordinarie e/o insufficiente manutenzione sono necessari intervalli più brevi.

Centri di assistenza

Se ci contattate a causa di un malfunzionamento o di un ordine, indicate sempre il modello e il numero di serie.

Queste informazioni possono essere trovate sulla targhetta della macchina. Nell'ultima pagina di questo manuale trovate l'indirizzo del più vicino punto di assistenza TASKI.

Guasti

Guasto	Possibile causa	Rimuovere il guasto	Pagina
La macchina non si accende	Macchina spenta	• Attivare la macchina	105
	Spina d'alimentazione non collegata	• Collegare la spina alla presa di corrente di rete.	
	Cavo di rete difettoso	• Sostituire il cavo di rete	
	Il motore non gira	• Contattare un centro di assistenza	
	Interruttore di sicurezza difettoso	• Contattare un centro di assistenza	
L'accessorio non gira	Il motore gira, ma l'accessorio non gira	• Cinghie di trasmissione rotte o allentate • Contattare un centro di assistenza	
	Componenti elettrici difettosi	• Contattare un centro di assistenza	
La macchina non ha alcuna funzione, la spia di controllo non si accende	La macchina è stata sovraccaricata, è scattato l'interruttore termico di protezione	• Aspettare un po' di tempo, quindi riprovare l'interruttore termico si ripristina automaticamente	
La macchina non arriva alla velocità di regime	La macchina è sovraccaricata	• Controllare la tecnica di lavoro	
	Sottotensione: Il cavo di rete è troppo lungo	• Eliminare le prolunghe del cavo di rete • Controllare la tensione di rete	
La macchina si muove in modo turbolento	Accessorio deforme o danneggiato	• Sostituire l'accessorio	108
La pompa del vaporizzatore funziona, il prodotto di pulizia non esce	Prodotto di pulizia seccato nell'ugello di spruzzo o canale otturato	• Pulire l'ugello del vaporizzatore • Sostituire il vaporizzatore	

Dati tecnici

Macchina	omni	
Fronte lavoro	43	cm
Dimensioni (Lunghezza x Larghezza x Altezza)	76 x 48 x 119	cm
Peso massimo macchina pronta	44	kg
Tensione nominale	230-240 V~	CA
Frequenza	50	Hz
Potenza assorbita nominale	1400	W

Valori comunicati in base a IEC 60335-2-67		
Livello di pressione sonora LpA	65	dB(A)
Incertezza KpA	2,5	dB(A)
Valore complessivo delle vibrazioni	<2,5	m/s ²
Incertezza K	0,25	m/s ²
Protezione all'acqua	IPX0	
Classe di protezione	I	

Accessori

N.	articolo
8505440	Paraspruzzi
	Pad abrasivi differenti colori (rosa, rossi o pad speciali)



Trasporto

- Spegnere la macchina.
- Estrarre la spina dalla presa di corrente di rete.



Attenzione:

Ogni sollevamento della macchina è legato a un possibile rischio!

Con pedane non idonee si possono verificare danni/lesioni alle persone e alle cose.

- Sganciare l'accessorio (pagina 108).

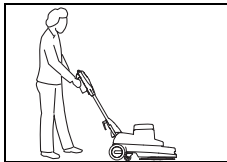

- Stare dietro la macchina.



- Tirare la leva di blocco e reclinare in avanti il timone.

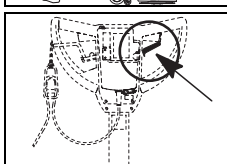

- Lasciar andare la leva di blocco, quindi innestare l'asta di guida.

- Per sollevare la macchina, afferrarla nello snodo del timone e la seconda persona dall'impugnatura.

Nota:



Assicurarsi che la macchina sia fissata e protetta nel veicolo di trasporto.

Smaltimento

Nota:



La macchina e gli accessori, dopo essere stati messi fuori servizio, devono essere smaltiti correttamente secondo le normative locali. Contattate il vostro centro di assistenza Diversey che potrà esservi d'aiuto.

Vertimas iš originalių naudojimo instrukcijas

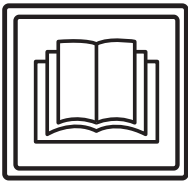

ATSARGIAI!

Prieš naudodami pirmą kartą, būtinai perskaitykite naudojimo instrukciją ir saugos nurodymus.

Saugokite naudojimo instrukciją lengvai pasiekiamoje vietoje, kad bet kada galėtumėte ją paskaityti.

Ženklų paaiškinimas



Pavojus!

Žymi svarbius nurodymus, kurių nesilaikant gali susižaloti asmenys ir (arba) atsirasti didelė materialinė žala!



Dėmesio!

Žymi svarbią informaciją, į kurią neatsižvelgiant gali sutrikti veikimas arba atsirasti materialinė žala!



Pastaba.

Žymi svarbius nurodymus dėl ekonomiško naudojimo, kurių nesilaikant galimi sutrikti!

• Žymi darbo veiksmus, kuriuos turite atlikti nurodyta eilės tvarka.

Turinys

Naudojimas pagal paskirtį

Mašinos skirtos naudoti komerciniais tikslais (pvz., viešbučiuose, mokyklose, ligoninėse, gamyklose, prekybos centruose, biuruose ir pan.).

Griežtai laikantis šios naudojimo instrukcijos, atskiriems modeliams taikomos 114 puslapyje nurodytos naudojimo technikos.

Ši mašina sukurta naudoti tik patalpose.



Dėmesio!

Šios mašinos negalima naudoti giluminiam kietų grindų valymui.
Šia mašina šlapiuoju būdu valant parketo ir laminato grindis, rizika tenka pačiam naudotojui.



Pavojus!

Jeigu atliekami pakeitimai, kurių nenurodė „Diversey“, nebegalios saugos ženklai ir CE atitiktis. Naudojant mašiną ne pagal paskirtį, gali susižaloti žmonės, sugesti mašina arba atsirasti žala darbo aplinkoje. Tokiais atvejais paprastai nustoja galioti bet kokie garantijos ir galimi iš jos kylantys reikalavimai.

Saugumo nurodymai

Koncepcijos ir konstrukcijos atžvilgiu TASKI mašinos atitinka taikomus pagrindinius EB direktyvų saugos bei sveikatos reikalavimus ir yra pažymėtos CE ženklu.



Pavojus!

Naudoti mašiną gali tik asmenys, tinkamai išmokyti ją naudoti arba įrodę, kad moka ją naudoti, kuriems ją naudoti aiškiai pavesta.



Pavojus!

Šios mašinos negali naudoti asmenys ir vaikai, kurių sutrikę fiziniai, jutiminiai arba protiniai gebėjimai arba kuriems trūksta patirties ir žinių.

Būtina prižiūrėti vaikus ir įsitikinti, kad jie nežaidžia su mašina.



Pavojus!

Mašinos negalima naudoti patalpose, kuriose laikomos arba perdirbamos sprogios ir lengvai užsidegančios medžiagos (pvz., benzinas, tirpalai, mazutas, dulkės ir pan.).

Dėl elektrinių arba mechaninių komponentų šios medžiagos gali užsidegti.



Pavojus!

Mašinos negalima naudoti nuodingoms, sveikatai kenksmingoms, ėdzioms arba dirginančioms medžiagoms (pvz., pavojingosioms dulkėms ir pan.) siurbti. Filtrų sistema tokių medžiagų pakankamai nesulaiko.

Jos gali pakenkti naudotojo arba kitų asmenų sveikatai.



Pavojus!

Dirbdami stebėkite vietos aplinkybes, taip pat kitus asmenis ir vaikus! Pirmiausia sumažinkite greitį tokiose vietose, kuriose prastas matomumas, pvz., prie durų arba posūkių.



Pavojus!

Šia mašina negalima vežti kitų žmonių ir objektų.



Pavojus!

Jeigu pastebimas neteisingas veikimas, gedimas arba po kolizijos arba nukritimo prieš pakartotinai paleidžiant eksploatuoti mašiną ją privalo patikrinti įgaliotas specialistas. Tai taikoma ir tada, jei mašina buvo lauke, buvo panardinta į vandenį ir (arba) sudrėko.



Pavojus!

Jeigu pažeistos saugumo dalys, pavyzdžiui, įrankių gaubtai, tinklo kabelis arba gaubtai, kurie suteikia prieigą prie elektrai laidžių dalių, būtina nedelsiant sustabdyti mašinos eksploataciją!

**Pavojus!**

Mašinos negalima statyti arba laikyti ant nuolydžių.

**Pavojus!**

Prieš atliekant bet kokius darbus su pačia mašina, ją reikia išjungti.

**Pavojus!**

Reguliariai tikrinkite, ar nėra tinklo kabelio pažeidimų ir ar jis nepasenęs. Eksploatuokite tik neprikaištingos būklės mašiną, kitokių atveju tegu ją patikrina įgalioti specialistai!

**Dėmesio!**

Mašina turi būti apsaugota nuo neleistino naudojimo. Nenaudojamą mašiną laikykite uždaroje patalpoje.

**Dėmesio!**

Mašiną galima naudoti ir laikyti tik sausoje, nedulkėtoje aplinkoje 10–35 °C temperatūroje.

**Dėmesio!**

Mechaninių arba elektros dalių remonto darbus gali atlikti tik įgaliotieji specialistai, kurie yra susipažinę su susijusiomis saugumo nuostatomis.

**Dėmesio!**

Galima naudoti tik tuos įrankius (šepečius, padėkliukus ir pan.), kurie kaip priedai nurodyti šioje naudojimo instrukcijoje arba kuriuos rekomendavo TASKI konsultantas. Kiti įrankiai gali pakenkti mašinos saugai ir veikimui.

**Dėmesio!**

Visada būtina laikytis nacionalinių asmens apsaugos ir nelaimingų atsitikimų prevencijos nuostatų, taip pat su valymo priemonių naudojimu susijusių gamintojo nurodymų.

**Dėmesio!**

Draudžiama rankomis įkišti ir ištraukti tinklo kištuką!

**Dėmesio!**

Patikrinkite, ar specifikacijų lentelėje nurodyta nominalioji įtampa atitinka jūsų tinklo įtampą!

**Dėmesio!**

Atkreipkite dėmesį, kad kabelio nespauštų, netemptų ir nepažeistų besisukantys įrankiai (šepečiai, padėkliukai arba pan.) arba karštis, alyva ir aštrios briaunos!

**Dėmesio!**

Papildomą kištukinį lizdą galima naudoti tik papildomiems prietaisams, kurie nurodyti naudojimo instrukcijos 118 puslapyje.

**Dėmesio!**

TASKI mašinos ir prietaisai yra sukonstruoti taip, kad, atsižvelgiant į dabartinę būseną, atmetama sveikatos pažeidimų dėl triukšmo emisijos arba vibracijos galimybė.

Žr. techninę informaciją 117 p.

Valymo produktai**Pastaba.**

Atsižvelgiant į TASKI mašinų konstrukciją, geriausių valymo rezultatų pasiekama naudojant TASKI valymo produktus.

Kiti valymo produktai gali turėti įtakos mašinos veikimui arba ją pažeisti arba pažeisti darbo aplinką.

Todėl rekomenduojame naudoti tik TASKI valymo produktus.

Triktims, atsiradusioms naudojant netinkamus valymo produktus, garantija netaikoma.

Dėl išsamesnės informacijos susisiekite su Jūsų TASKI techninės priežiūros partneriu.

Kiti dokumentai**Pastaba.**

Šios mašinos elektros schemą rasite at-sarginių dalių sąrašė.

Dėl išsamesnės informacijos susisiekite su klientų aptarnavimo centru.

Konstrucijos apžvalga

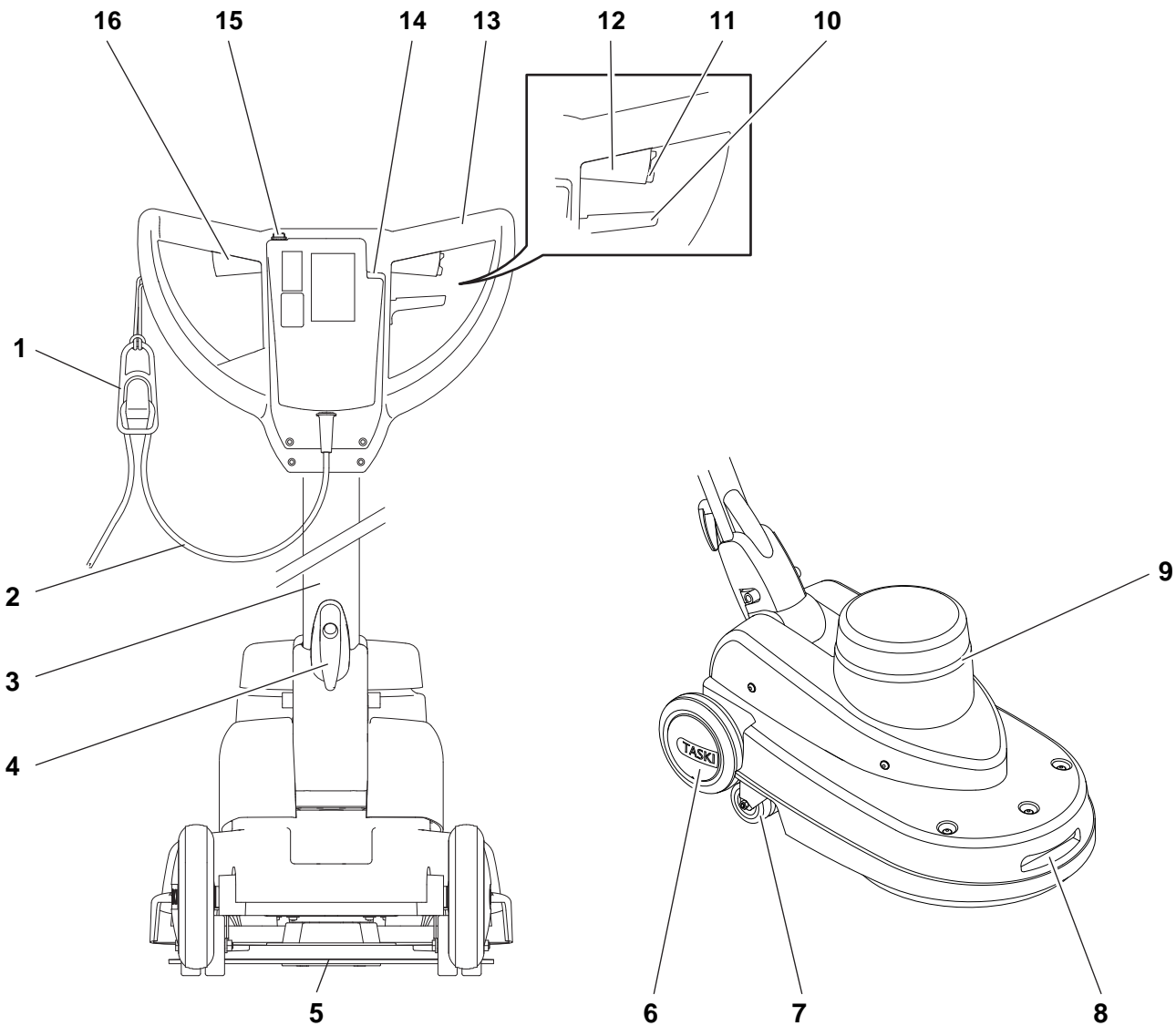

- 1 Kabelio tempimo apkrova
- 2 Tinklo kabelis
- 3 Kreipiamasis strypas
- 4 Kabelio kablys
- 5 Padėkliuko laikiklis
- 6 Transportavimo ratukai
- 7 Kreiptuvas / vairavimo ritinėlis
- 8 Rankenos įduba (tik transportavimui)
- 9 Variklio ventiliacija
- 10 Kreipiamojo strypo nuolydžiui skirta reguliavimo svirtis
- 11 Mašinos korpusas
- 12 Apsauginis išjungiklis
- 13 Jungimo svirtis dešinėje (variklis įj. / išj.)
- 14 Kreipiamoji rankena
- 15 Tinklo kištukinio lizdo rodinys (kištukas įkištas)
- 16 Elektrinio purškimo įrenginio mygtukas
- 17 Jungimo svirtis kairėje (variklis įj. / išj.)

LT

Prieš pradėdant naudoti

Uždėkite padą

Prieš įstatydami patikrinkite:

- ar naudotinas padas nesusidėvėjo ir yra švarus.



Dėmesio!

Nenaudokite padėklų, kurie yra susidėvėję arba nešvarūs. Naudokite tik originalius TASKI įrankius. Nesilaikant šių nurodymų, valymo rezultatai gali būti nepakankami ir net gali būti pažeista danga.



- Stovėkite už mašinos.

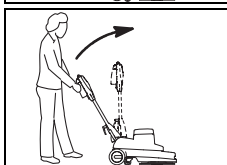

- Patraukite reguliavimo svirtį ir lėtai pakelkite kreipiamąjį strypą aukštyn, kol jis bus vertikaliaje padėtyje.

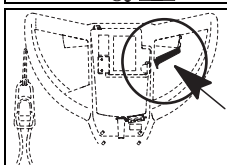

- Tuomet atleiskite reguliavimo svirtį ir kreipiamasis strypas užsifiksuos.



Pastaba.

Prieš atversdami mašiną atgal, nuimkite priemonės rezervuarą.

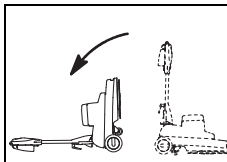

- Mašiną atverskite atgal, kol vairavimo rankena bus padėta ant grindų.

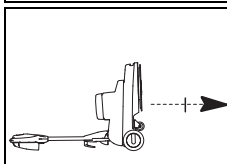

- Atsukite pado laikiklio tvirtinimo diską.

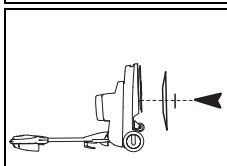

- Padą uždėkite plovimo disko centre ir prisukite tvirtinimo diską.

Visada pilnai priveržkite tvirtinimo varžtą, nes priešingu atveju, atsikisęs tvirtinimo diskas gali apgadinti grindis.

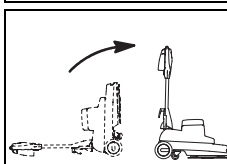

- Mašiną lėtai atverskite atgal.

Taikomoji technika

Mašina	ergodisc omni
Drėgnas valymas ir pagrindinis valymas	ne
Valymas purškiant	taip
Drėgnas valymas šampūnu	ne
Sausas valymas šampūnu	ne
Poliravimas	taip
Poliravimas purškiant	ne
Šlifavimas	ne
Kristalizavimas	ne

Dozavimas



Dėmesio!

Dirbant su cheminiais produktais, reikia mūvėti pirštines, nešioti apsauginius akinius ir atitinkamus (apsauginius) darbinius drabužius!



Pastaba.

Naudokite tik „Diversey“ rekomenduojamus cheminius produktus ir būtinai atsižvelkite į produktų informaciją.



Pavojus!

Naudojant netinkamus produktus (ypač, kurių sudėtyje yra chloro, rūgšties arba tirpiklių), galima susižeisti arba pažeisti mašiną.



Pastaba.

Tinkamas dozavimas nurodomas ant produktų pakuotės ir „TASKI Product information sheet“.

Darbo pradžia



Dėmesio!

Dirbdami šia mašina, visada avėkite neslystančią avalynę ir nešiokite tinkamus darbinius drabužius!



Dėmesio!

Visų pirma susipažinkite su mašina, pirmuosius bandomuosius važiavimus bandydami atlikti laisvoje vietoje!

Valymo pradžia

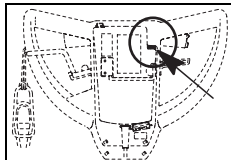

- Įkiškite kištuką į kištukinį lizdą.
Užsidega indikatorius.

- Tinklo kabelį laikykite rankoje.

Pasirūpinkite, kad nebūtų tinklo kabelio kontakto su įrankiu.

- Mašiną laikykite tvirtai abejomis rankomis.

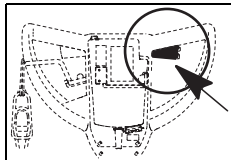

- Tuo pačiu metu nuspauskite apsauginį išjungiklį ir jungimo svirtį.
Taip įjungžiama įrankio eiga.

Pastaba.



Šiek tiek kilstelėjus kreipiamąjį strypą, mašina pajuda į dešinę, o nuleidus pajuda į kairę.

Gabenimas laiptais

Pastaba.



Gabenti laiptais galima tik dviese.

- Išjunkite mašiną.
- Iš kištukinio lizdo ištraukite kištuką.



Dėmesio!

Bet koks mašinos pakėlimas gali būti rizikingas!

Suklydus galima susižaloti arba pažeisti mašiną.

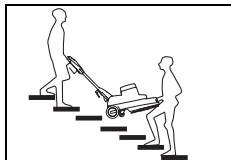

- Norėdami pakelti, suimkite mašiną rankenos įduboje, o antrasis asmuo – už kreipiamosios rankenos.

Darbo pabaiga

- Atleiskite jungimo svirtį.
- Iš kištukinio lizdo ištraukite kištuką.



Dėmesio!

Atliekant kitus – ištuštinimo ir valymo – žingsnius mašina privalo būti išjungta (pagrindinis jungiklis), o kištukas turi būti ištrauktas iš kištukinio lizdo.

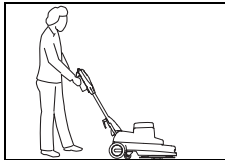

- Stovėkite už mašinos.

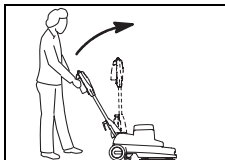

- Patraukite reguliavimo svirtį ir lėtai pakelkite kreipiamąjį strypą aukštyn, kol jis bus vertikaloje padėtyje.

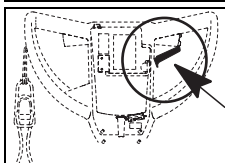

- Tuomet atleiskite reguliavimo svirtį ir kreipiamasis strypas užsifikuos.

Pastaba.



Prieš atversdami mašiną atgal, nuimkite priemonės rezervuarą.

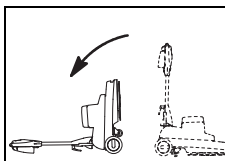

- Mašiną atverskite atgal, kol vairavimo rankena bus padėta ant grindų.

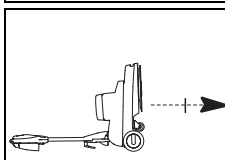

- Atsukite pado laikiklio tvirtinimo diską.

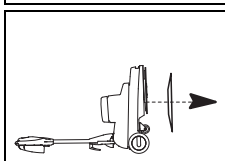

- Nuimkite padą.

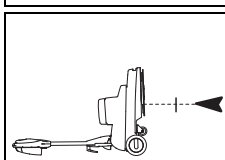

- Vėl prisukite tvirtinimo diską.
Visada pilnai priveržkite tvirtinimo varžtą, nes priešingu atveju, atsikišęs tvirtinimo diskas gali apgadinti grindis.

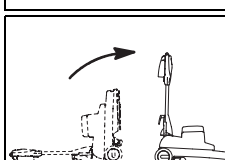

- Mašiną lėtai atverskite atgal.

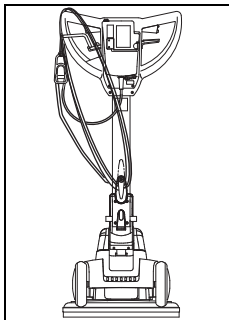

- Tinklo kabelį nuvalykite drėgna šluoste ir jį laisvai suvyniokite ant kreipiamosios rankenos ir kabelio kablio.

Valymo tirpalo išpylimas



Pastaba.

Utilizuoti purviną vandenį arba valymo tirpalą būtina laikantis nacionalinių nuostatų.



Pastaba.

Ištuštindami purvino vandens rezervuarą laikykitės nuostatų dėl asmeninių valymo priemonių gamintojo priemonių.

- Iš mašinos išimkite vandens talpyklą ir ją ištuštinkite.
- Ištuštinkite purškimo bloko rezervuarą.



Pastaba.

Kaip ištuštinti putų generatorių žr. Naudojimo instrukcijoje, 2 putų generatorius.

Padėkliuko valymas

- Padėkliuką įdėkite į valymo tirpalą keletui sekundžių, paskui jį nuskalaukite.



Pastaba.

Padėkliukas gali būti skalbiamas ir skalbyklėje ne didesnėje kaip 40 °C.

- Palikite padėkliuką išdžiūti.



Dėmesio!

Padėkliuko negalima džiovinti džiovyklėje!

Mašinos valymas



Dėmesio!

Niekada nevalykite mašinos aukšto slėgio valytuvu arba vandens srove.

Į mašiną įsiskverbęs vanduo gali smarkiai pažeisti mechanines arba elektrines dalis.

- Mašiną šluostykite drėgna šluoste.

(Nenaudojamos) mašinos laikymas / pastatymas



Pastaba.

Mašina turi būti išjungta, o kištukas ištrauktas iš kištukinio lizdo.



Pastaba.

Mašinos niekada nelaikykite su pakeltu įrankiu.

Techninė ir kita priežiūra

Kad mašina veiktų neprikaištingai ir ilgai, reikia pasirūpinti jos technine priežiūra.



Dėmesio!

Atliekant visus mašinos techninės priežiūros darbus, būtina tinklo kištuką ištraukti iš kištukinio lizdo!



Dėmesio!

Galima naudoti tik originalias TASKI dalis, nes kitaip nustoja galioti visi garantijos ir atsakomybės reikalavimai!

Ženklių paaiškinimas

◇ = kiekvieno valymo pabaigoje, ◇◇ = kiekvieną savaitę, ◇◇◇ = kiekvieną mėnesį, ⊗ = techninės priežiūros lemputė

Veiksmas	◇	◇◇	◇◇◇	⊗	Puslapis
Patikrinkite, ar variklio ventilacijoje nėra dulkių, ir, jeigu būtina, išvalykite	•				
Ištuštinkite purškimo bloką ir išskalaukite šiltu vandeniu	•				
Išvalykite įrankį (šepečius)	•				116
Nuvalykite padėkliuką ir palikite išdžiūti	•				116
Nuvalykite mašiną drėgnu skudurėliu	•				

Techninės priežiūros intervalas

TASKI mašinos yra vertingos mašinos; jų saugą tikrina gamyklos darbuotojai ir įgaliotieji vertintojai. Ilgiau naudojami elektriniai ir mechaniniai komponentai dėvisi ir sensta.

- Siekiant užtikrinti saugų eksploatavimą ir tinkamumą naudoti, po 250 darbo valandų arba mažiausiai kartą per metus būtina techninė priežiūra.



Pastaba.

Jeigu keliama išskirtiniai reikalavimai ir (arba) nepakanka techninės priežiūros, būtini trumpesni intervalai.

Techninės priežiūros centras

Kreipdamiesi į mus dėl veikimo trikties arba užsakymo, visada nurodykite tipo pavadinimą ir mašinos numerį.

Šiuos duomenis rasite mašinos įmonės lentelėje. Paskutiniame šios naudojimo instrukcijos puslapyje rasite artimiausio „TASKI“ techninės priežiūros partnerio adresą.

Trikty

Trikty	Galima priežastis	Trikties šalinimas	Puslapis
Nepavyksta įjungti mašinos be funkcijos.	Mašina yra išjungta.	• Įjunkite mašiną	113
	Tinklo kištukas neįkištas	• Įkiškite kištuką į kištukinį lizdą	
	Tinklo kabelio defektas	• Pakeiskite tinklo kabelį	
	Variklis nesisuka	• Susisiekite su techninės priežiūros partneriu.	
	Pažeistas apsauginis išjungiklis	• Susisiekite su techninės priežiūros partneriu.	
Įrankis nesisuka	Variklis sukasi, o įrankis – ne.	• Pavaros dirželis įtrūkęs arba laisvas • Susisiekite su techninės priežiūros partneriu.	
	Pažeisti elektros elementai	• Susisiekite su techninės priežiūros partneriu.	
Mašina neveikia, įsižiebia kontrolinė lemputė	Mašinos perkrova, suveikė automatinis išjungiklis, esant didžiausiai srovei	• Šiek tiek palaukite ir pabandykite iš naujo (automatinis išjungiklis, esant didžiausiai srovei, automatiškai atkuriamas)	
Mašina nepasiekia nominalaus sūkių skaičiaus, viršsrovis	Mašinos perkrova	• Patikrinkite darbo techniką	
	Per maža įtampa: Per ilgas tinklo kabelis	• Nuimkite tinklo kabelio ilgintuvą • Patikrinkite tinklo įtampą	
Mašina veikia neritmingai	Deformuotas arba pažeistas padėkliukas	• Pakeiskite padėkliuką	116
Dirba purškimo siurblys, neišteka valymo produktas	Valymo produktas purškimo bloke sudžiuvęs arba užsikimšusi žarna	• Išvalykite purškimo bloką • Pakeiskite purškimo bloką	

Techninė informacija

Mašina	omni	
Darbinis plotis	43	cm
Matmenys (ilgis x plotis x aukštis)	76 x 48 x 119	cm
Didžiausias parengtos darbui mašinos svoris	44	kg
Nominalioji įtampa	230–240 V~	AC
Dažnis	50	Hz
Vardinė galia	1400	W

Nustatytos vertės, pagal IEC 60335-2-67		
Triukšmo lygis, LpA	65	dB(A)
Nesaugumas, KpA	2.5	dB(A)
Bendroji vibracijos vertė	< 2.5	m/s ²
Nesaugumas, K	0,25	m/s ²
Apsauga nuo pusrų	IPX0	
Apsaugos klasė	I	

LT

Priedai

Nr.	Prekė
8505440	Apsauga nuo pusrū
	[vairūs padėkliukai (rožiniai, raudoni arba specialūs padėkliukai)]

Vežimas

- Išjunkite mašiną.
- Iš kištukinio lizdo ištraukite kištuką.



Dėmesio!

Bet koks mašinos pakėlimas gali būti rizi-
kingas!

*Suklydus galima susižaloti arba pažeisti
mašiną.*

- Pašalinkite įrankį (116 puslapis).



- Stovėkite už mašinos.

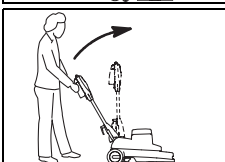

- Patraukite reguliavimo svirtį ir į priekį
atlenkite kreipiamąjį strypą.

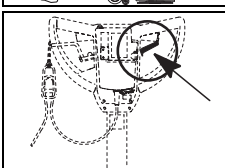

- Tuomet atleiskite reguliavimo svirtį ir
kreipiamasis strypas užsifiksuos.

- Norėdami pakelti, suimkite mašiną rankenos įduboje, o an-
trasis asmuo – už kreipiamosios rankenos.

Pastaba.



Atkreipkite dėmesį, kad mašina transporto
priemonėje būtų pritvirtinta ir užfiksuota.

Šalinimas

Pastaba.



Nebenaudojamą mašiną ir jos priedus rei-
kia atiduoti profesionaliai pašalinti pagal
nacionalines nuostatas. Susitarus jums
gali padėti „Diversey“ techninės priežiūros
partneris.

Tulkojumam no oriģinālvalodas lietošanas instrukcijās

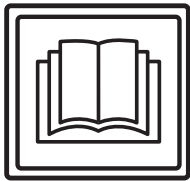

UZMANĪBU!

Pirms pirmās palaišanas obligāti izlasiet instrukciju un drošības norādes.

Rūpīgi uzglabājiet šo lietošanas instrukciju ērti pieejamā vietā, lai to varētu izmantot jebkurā laikā.

Apzīmējumu skaidrojums



Brīdinājums!

Apzīmējums svarīgiem norādījumiem, kuru neievērošana var izraisīt apdraudējumu personām un/vai lielus materiālos zaudējumus!



Uzmanību!

Apzīmējums svarīgiem norādījumiem, kuru neievērošana var izraisīt traucējumus un lielus materiālos zaudējumus!



Norāde!

Apzīmē svarīgu informāciju attiecībā uz saimniecisko izmantošanu. Šīs informācijas neievērošanas gadījumā var rasties bojājumi!

Apzīmējums pareizai darbu veikšanas secībai.

Satura rādītājs

Atbilstoša izmantošana

Mašīna ir paredzēta rūpnieciskai izmantošanai (piemēram, viesnīcās, skolās, slimnīcās, fabrikās, iepirkšanās centros, sporta hallēs, birojos u. c.).

Attiecībā uz atsevišķiem modeļiem ir spēkā 122. lappusē minētās lietošanas metodes, kuru ietvaros ir strikti jāievēro šajā lietošanas instrukcijā norādītās prasības.

Šīs mašīnas ir paredzētas izmantošanai tikai iekštelpās.



Uzmanību!

Mašīnu aizliegts izmantot cieto grīdas segumu dziļajai tīrīšanai. Atbildību par parketa un lamināta mitro tīrīšanu ar šo mašīnu jāuzņemas darbu veicējam.



Brīdinājums!

Veicot mašīnai izmaiņas, kuras nav saskaņojis un atļāvis Diversey, tiek zaudēta drošības garantija un CE atbilstība. Ja mašīna tiek izmantota neatbilstoši paredzētajiem mērķiem, var tikt nodarīts kaitējums cilvēkiem, mašīnai un darba videi. Šajos gadījumos tiek anulētas visas garantijas un noraidītas iespējamās prasības.

Drošības norādes

TASKI mašīnu koncepcija un uzbūve atbilst attiecīgo EK direktīvu par darba drošību un veselības aizsardzību pamatprasībām, un tādēļ tās ir marķētas ar CE zīmi.



Brīdinājums!

Mašīnu drīkst izmantot tikai personas, kuras ir pienācīgi instruētas par tās izmantošanu vai pierādījušas savas spējas to ekspluatēt, un kuras ir saņēmušas skaidru uzdevumu šo mašīnu izmantot.



Brīdinājums!

Mašīnu nedrīkst lietot personas ar nepilnīgām fiziskajām, maņu vai garīgajām spējām vai personas bez pietiekamas pieredzes un zināšanām, tostarp bērni.

Neatstājiet bērnus bez uzraudzības, lai pārlicinātos, ka viņi nespējējas ar mašīnu.



Brīdinājums!

mašīnu aizliegts izmantot telpās, kur tiek uzglabātas vai izmantotas sprādzienbīstamas vai viegli uzliesmojošas vielas (piemēram, benzīns, šķīdinātāji, šķidrās kurināmais, putekļi utt.).

Elektriskie vai mehāniskie komponenti var izraisīt šo vielu aizdegšanos.



Brīdinājums!

mašīnu aizliegts izmantot indīgu, veselībai bīstamu, kodīgu vai kairinošu vielu (piemēram, bīstamu putekļu utt.) uzsūkšanai. Filtrēšanas sistēma šāda veida vielas neaiztur pietiekami efektīvi.

Nav iespējams izslēgt to, ka tiek nodarīts kaitējums lietotāja un trešo personu veselībai.



Brīdinājums!

Darba laikā ņemiet vērā darba zonas īpatnības, kā arī iespējamo trešo personu un bērnu atrašanos tajā. Īpaši svarīgi ir samazināt kustības ātrumu nepārredzamu vietu, piemēram, durvju vai pagriezienu zonā.



Brīdinājums!

Ar šo mašīnu aizliegts transportēt citas personas un priekšmetus.



Brīdinājums!

Ja ir radies mašīnas darbības traucējums, defekts vai ir notikusi sadursme vai kritiens, mašīna pirms atkārtotas iedarbināšanas obligāti ir jāpārbauda kvalificētam tehnikim. Tas jāveic arī tad, ja mašīna bijusi atstāta ārā, iegremdēta ūdenī vai pakļauta mitruma iedarbībai.

**Brīdinājums!**

Ja tiek bojātas drošības nodrošināšanai nepieciešamās detaļas, piemēram, instrumentu pārsegs, strāvas kabelis vai pārsegi, kas nodrošina piekļuvi strāvu vadošām detaļām, mašīnas lietošana nekavējoties jāpārtrauc!

**Brīdinājums!**

Mašīnu aizliegts novietot vai uzglabāt uz slīpas virsmas.

**Brīdinājums!**

Veicot jebkurus darbus saistībā ar mašīnu, tā ir jāizslēdz.

**Brīdinājums!**

Regulāri pārbaudiet, vai tīkla kabelis nav bojāts vai novecojis, un neizmantojiet mašīnu, ja tā nav nevainojamā tehniskā stāvoklī. Nolīgstiet pilnvarotus speciālistus tās salabošanai.

**Uzmanību!**

Mašīna ir jāaizsargā pret neatļautu lietošanu. Pirms atstājat mašīnu, novietojiet to aizslēgtā telpā.

**Uzmanību!**

mašīnu drīkst izmantot un uzglabāt sausā, neputeķļainā vietā, kur gaisa temperatūra ir robežās no +10 līdz +35 grādiem.

**Uzmanību!**

Mašīnas mehānisko un elektrisko mehānismu remontdarbus drīkst veikt tikai kvalificēts speciālists, kurš ir iepazinies ar visiem šeit minētajiem būtiskajiem drošības norādījumiem.

**Uzmanību!**

Atļauts izmantot tikai tādus instrumentus (sukas, sūkļus vai tml.), kas kā mašīnas piederumi ir minēti šajā lietošanas instrukcijā vai ko iesaka izmantot TASKI konsultanti. Citu darbarīku izmantošana var ietekmēt mašīnas drošību un darbību.

**Uzmanību!**

Jāievēro nacionālie personu aizsardzības un negadījumu novēršanas tiesību akti, kā arī ražotāja norādes par tīrīšanas līdzekļu izmantošanu.

**Uzmanību!**

Aizliegts ar mitrām rokām atvienot vai pievienot tīkla kontaktdakšu.

**Uzmanību!**

Pārbaudiet, vai uz modeļa datu plāksnītes norādītais nominālais spriegums atbilst lietojamajam spriegumam!

**Uzmanību!**

Rīkojieties piesardzīgi, jo tīkla kabeli var saspīest, saraut ar rotējošiem instrumentiem (sukām, sūkļiem vai tml.) vai sabojāt ar karstumu, eļļu un asām malām!

**Uzmanību!**

Papildu kontaktrozeti drīkst izmantot tikai saistībā ar papildierīcēm, kas ir norādītas šīs lietošanas instrukcijas 125. lapā.

**Uzmanību!**

TASKI mašīnas un iekārtas ir izstrādātas tā, lai saskaņā ar pašreizējām zinātniskajām nostādnēm to radītā trokšņa un vibrāciju dēļ netiktu apdraudēta veselība. Skatīt tehnisko informāciju 125. lapā.

Tīrīšanas līdzekļi**Norāde!**

TASKI mašīnas ir konstruētas tā, lai, izmantojot TASKI tīrīšanas līdzekļus, tiktu sasniegti vislabākie tīrīšanas rezultāti.

Citu ražotāju tīrīšanas līdzekļi var radīt darbības traucējumus vai bojājumus mašīnai un darba videi.

Tādēļ iesakām izmantot tikai TASKI tīrīšanas līdzekļus.

Uz traucējumiem, kas radušies neatbilstošu tīrīšanas līdzekļu izmantošanas dēļ, neattiecas garantijas saistības.

Lai saņemtu sīkāku informāciju, sazinieties ar savu TASKI servisa nodrošinātāju.

Papildu dokumentācija**Norāde!**

Mašīnas elektriskā shēma ir atrodama rezerves daļu sarakstā.

Ja ir nepieciešama papildu informācija, sazinieties ar klientu apkalpošanas dienestu.

Uzbūves pārskats

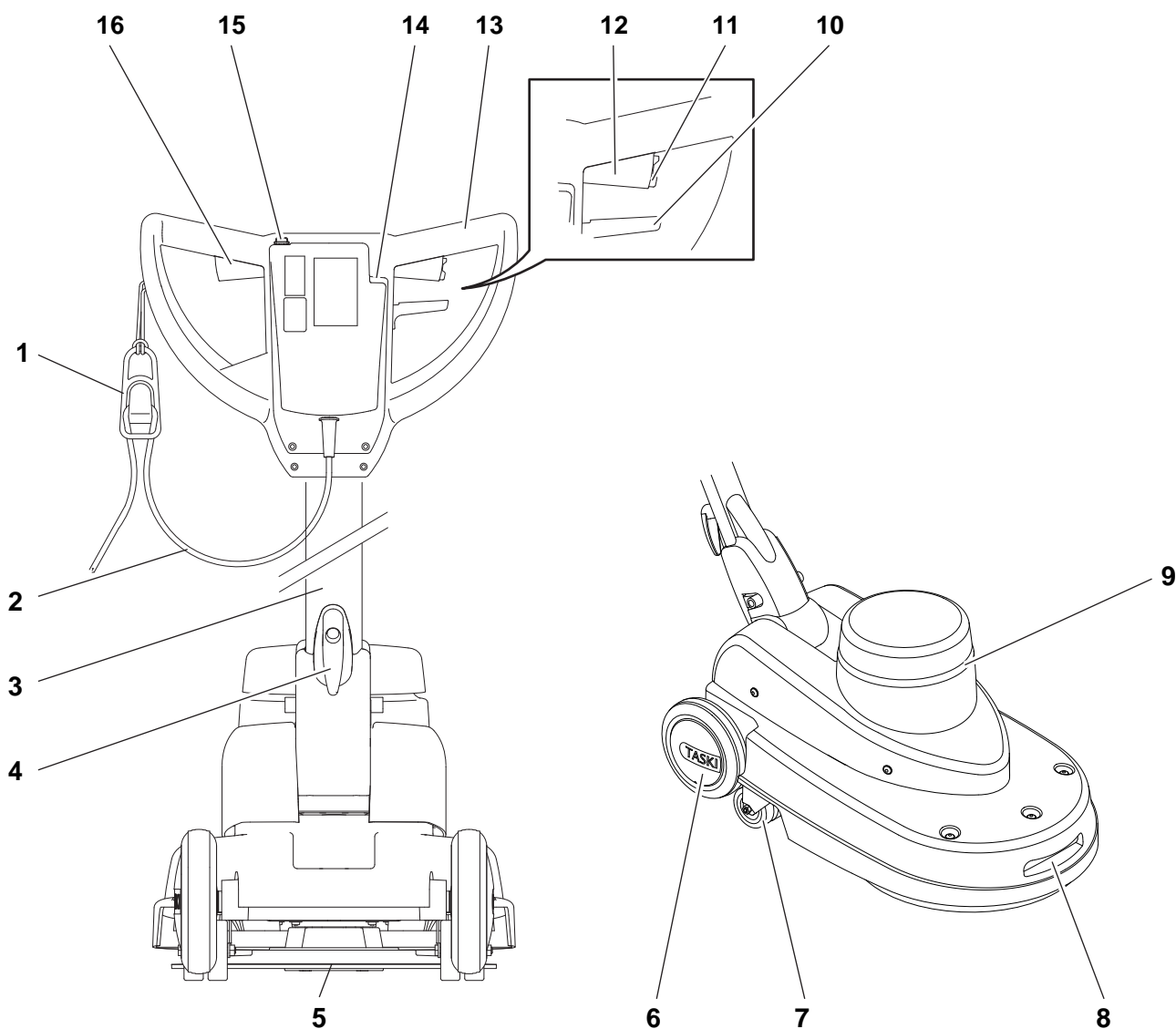

- 1 Kabeļa amortizators
- 2 Tīkla kabelis
- 3 Vadības stienis
- 4 Kabeļu stiprinājums
- 5 Sūkļa turētājs
- 6 Pārvietošanas riteņi
- 7 Grozāms ritenītis
- 8 Satveršanas iedobes (transportēšanai)
- 9 Motora ventilācija
- 10 Vadības stieņa slīpuma iestatīšanas svira
- 11 Iekārtas karkass
- 12 Drošības slēdzis
- 13 Labais slēdzis (IESLĒGT/IZSLĒGT motoru)
- 14 Vadības rokturis
- 15 Tīkla rozetes indikators (kontaktdakša pievienota)
- 16 Spiedpoga elektriskai smidzināšanai
- 17 Kreisais slēdzis (IESLĒGT/IZSLĒGT motoru)

Pirms palaiedes

Uzstādiet sūkli

Pirms uzstādīšanas pārbaudiet:

- sūkļa nolietotības un tīrības pakāpi.



Uzmanību!

Neizmantojiet sūklus, kas ir nolietoti vai netīri. Izmantojiet tikai oriģinālos TASKI instrumentus. Šīs prasības neievērošana var pasliktināt tīrīšanas rezultātus vai pat izraisīt klājumu bojājumus.



- Nostājieties aiz mašīnas.

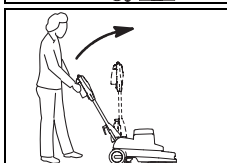

- Pavelciet regulēšanas sviru un lēnām virziet vadības stieni augšup, līdz tas novietojas vertikāli.

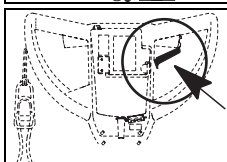

- Atlaidiet regulēšanas sviru, un vadības stienis tiek fiksēts.

Norāde!



Pirms mašīnu noliecat uz aizmuguri, izņemiet tīrīšanas līdzekļu tvertni.

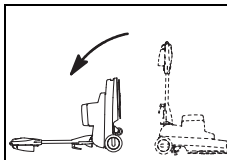

- Nolieciet mašīnu uz aizmuguri, līdz vadības rokturis pieskaras grīdai.

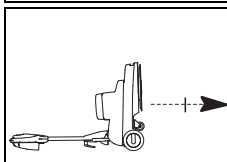

- Noskrūvējiet stiprinājuma disku no sūkļa turētāja.

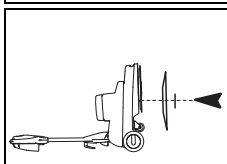

- Uzstādiet sūkli tā, lai tas atrastos vienā līmenī ar mašīnas vadītāju, un uzskrūvējiet stiprinājuma disku.

Vienmēr cieši uzskrūvējiet stiprinājuma disku, lai uz āru izvīzījies stiprinājuma disks nesabojātu grīdas segumu.

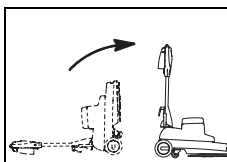

- Lēnām uzceliet mašīnu atpakaļ.

Lietošanas metodes

Mašīna	ergodisc omni
Mitrā tīrīšana un pamattīrīšana	Nē
Tīrīšana ar smidzināšanu	Jā
Mitrā mazgāšana ar šampūnu	Nē
Sausā mazgāšana ar šampūnu	Nē
Pulēšana	Jā
Pulēšana smidzinot	Nē
Slīpēšana	Nē
Kristalizācija	Nē

Dozēšana



Uzmanību!

Rīkojoties ar ķīmikālijām, jāvalkā cimdi, aizsargbrilles un atbilstošs (aizsargājošs) darba apģērbs!



Norāde!

Izmantojiet tikai Diversey ieteiktās ķīmikālijas un obligāti ievērojiet norādījumus par tām.



Brīdinājums!

Izmantojot neatbilstošus (tostarp hloru, skābi vai šķīdinātājus saturošos) līdzekļus, var apdraudēt veselību, kā arī smagi sabojāt mašīnu.



Norāde!

Pareizas izmantojamo līdzekļu devas ir norādītas uz to iepakojuma un TASKI izstrādājumu informācijas lapā ("TASKI Product information sheet").

Darba uzsākšana



Uzmanību!

Strādājot ar šo mašīnu, pastāvīgi jāvalkā drošības apavi un pielāgots darba apģērbs!



Uzmanību!

Vispirms pierodiet pie mašīnas, pirmo reizi braucot pa pietiekami brīvu vietu.

Tīrīšanas uzsākšana

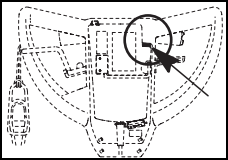

- Savienojiet kontaktdakšu ar tīkla rozeti.

Izslēdzas šis indikators.

- Vadiet tīkla kabeli ar roku.

Rūpējieties, lai tīkla kabelis nesaskartos ar instrumentu.

- Turiet mašīnu ar abām rokām.

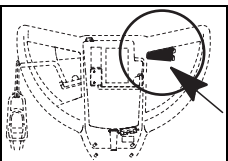

- Spiediet drošības slēdzi un vienlaicīgi grieziet slēgšanas sviru.

Tādējādi tiek iedarbināts instruments.



Norāde!

Nedaudz paceļot vadības stieni, mašīna kustas pa labi, bet, nedaudz spiežot to uz leju, — pa kreisi.

Pārvietošana pa kāpnēm



Norāde!

Pārvietošanu pa kāpnēm pamatā drīkst veikt tikai divatā.

- Izslēdziet mašīnu.
- Atvienojiet kontaktdakšu no tīkla rozetes.



Uzmanību!

Jebkāda mašīnas celšana ir riskanta!
Neveiksmīgs solis var būt cēlonis personu traumām un mašīnas bojājumiem.

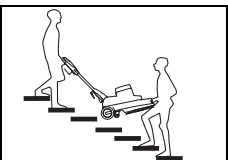

- Lai paceltu mašīnu, satveriet to aiz paredzētā padziļinājuma, bet otra persona – aiz vadības roktura.

Darbu beigšana

- Atlaidiet slēgšanas sviru.
- Atvienojiet kontaktdakšu no tīkla rozetes.



Uzmanību!

Veicot turpmāk minētos iztukšošanas un tīrīšanas darbus, mašīnai vienmēr ir jābūt izslēgtai (galvenais slēdzis) un kontaktdakšai jābūt atvienotai no tīkla rozetes.



- Nostājieties aiz mašīnas.

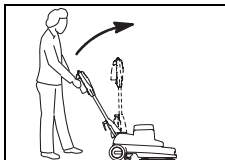

- Pavelciet regulēšanas sviru un lēnām virziet vadības stieni augšup, līdz tas novietojas vertikāli.

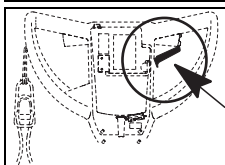

- Atlaidiet regulēšanas sviru, un vadības stienis tiek fiksēts.



Norāde!

Pirms mašīnu noliecat uz aizmuguri, izņemiet tīrīšanas līdzekļu tvertni.

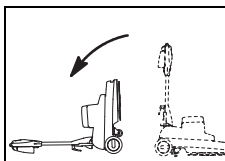

- Nolieciet mašīnu uz aizmuguri, līdz vadības rokturis pieskaras grīdai.

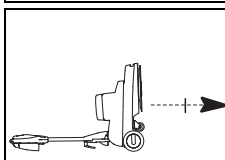

- Noskrūvējiet stiprinājuma disku no sūkļa turētāja.

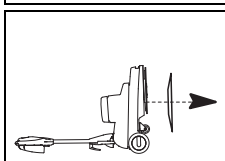

- Noņemiet sūkli

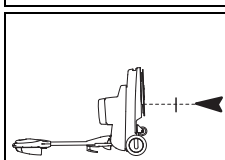

- Uzskrūvējiet stiprinājuma disku.
Vienmēr cieši uzskrūvējiet stiprinājuma disku, lai uz āru izvīzījies stiprinājuma disks nesabojātu grīdas segumu.

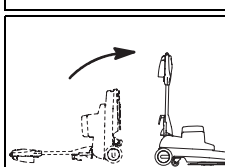

- Lēnām uzceliet mašīnu atpakaļ.

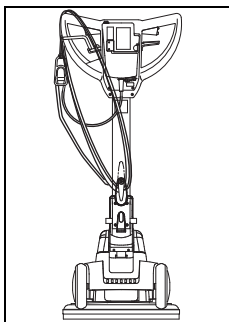

- Notīriet elektrotīkla kabeli ar mitru drānu un vaļīgi aptiniet kabeli ap vadības rokturi un kabeļa turētāju.



Norāde!

Uzglabājiet mašīnu ar paceltu instrumentu.

Serviss, apkope un kopšana

Mašīnas apkopju veikšana ir priekšnoteikums tās nevainojamai darbībai un ilga kalpošanas laika nodrošināšanai.



Uzmanību!

Pirms jebkuru mašīnas apkopes darbu veikšanas tīkla kontaktdakša ir jāatvieno no rozetes.



Uzmanību!

Izmantot drīkst tikai TASKI oriģinālās detaļas, jo pretējā gadījumā netiek pieņemtas nekādas pretenzijas attiecībā uz garantiju un citām saistībām.

Zīmju skaidrojums:

- ^ ◇ = pēc katras tīrīšanas reizes; ◇ = katru nedēļu;
- ◇◇ = katru mēnesi; ⊗ = apkalpošanas lampa

Tīrīšanas šķīduma noliešana

Norāde!



Netīrā ūdens vai tīrīšanas šķīduma likvidēšana ir jāveic saskaņā ar valstī spēkā esošajiem noteikumiem.

Norāde!



Iztukšojot netīrā ūdens tilpni, ievērojiet tīrīšanas līdzekļa ražotāja sniegtos individuālā aizsardzības aprīkojuma izmantošanas nosacījumus.

- Noņemiet ūdens tvertni no mašīnas un iztukšojiet to.
- Iztukšojiet smidzināšanas līdzekļa tvertni.

Norāde!



Putotāja iztukšošana ir aprakstīta šīs lietošanas instrukcijas nodaļā "Putotājs 2".

Sūkļa tīrīšana

- Ievietojiet sūkli uz vairākām stundām tīrīšanas šķīdumā un pēc tam izskalojiet to.

Norāde!



Sūkli var mazgāt arī veļas mazgājamajā mašīnā līdz 40°C temperatūras režīmā.

- Novietojiet sūkli izžūšanai.

Uzmanību!



Sūkli nedrīkst žāvēt veļas žāvētājā!

Mašīnas tīrīšana

Uzmanību!



Mašīnas tīrīšanā neizmantojiet augstspiediena tīrītāju vai ūdens strūklu.
Mašīnā iekļuvušais ūdens var smagi sabojāt tās mehāniskās un elektriskās daļas.

- Noslaukiet mašīnu ar mitru drānu.

Mašīnas uzglabāšana/novietošana stāvvietā (neesot ekspluatācijā)

Norāde!



Mašīnai jābūt izslēgtai un tās kontaktdakšai atvienotai no tīkla rozetes.

Veicamie darbi	◇	◇◇	◇◇◇	⊗	Lappuses Nr.
Pārbaudiet, vai motora ventilācijas sistēmā nav uzkrājušies putekļi; ja nepieciešams, iztīriet to.	•				
Iztukšojiet smidzinātāju un izskalojiet to ar siltu ūdeni.	•				
Notīriet instrumentus (sukas).	•				124
Iztīriet sūkli un novietojiet to izžūšanai.	•				124
Notīrīt mašīnu ar mitru drāniņu	•				

Apkopes intervāli

TASKI mašīnas ir augstvērtīga prece, kuras drošību rūpnīcā ir pārbaudījuši pilnvaroti testētāji. Elektriskās un mehāniskās daļas ilglaicīgas izmantošanas laikā izdilst un noveco.

- Lai nodrošinātu darba drošību un darba gatavību, mašīna ir jāapkopj pēc 250 darba stundām vai vismaz reizi gadā.

Norāde!



Ja prasības ir īpaši augstas un/vai netiek nodrošināta pietiekama apkope, ir nepieciešami īsāki intervāli.

Apkopes centrs

Ja sazināties ar mums darbības traucējumu vai pasūtījuma dēļ, norādiet arī mašīnas modeli un numuru.

Šie dati ir izvietoti uz mašīnas modeļa datu plāksnītes. Šīs lietošanas instrukcijas pēdējā lappusē ir minēta tuvākā TASKI apkopes centra partneruzņēmuma adrese.

Traucējumi

Traucējums	Iespējamais cēlonis	Traucējuma novēršana	Lappuses Nr.
Mašīna nedarbojas un to nevar ieslēgt	Mašīna ir izslēgta	• Ieslēdziet galveno slēdzi	121
	Tīkla kontaktdakša nav pievienota	• Savienojiet kontaktdakšu ar tīkla rozeti	
	Bojāts tīkla kabelis	• Nomainiet tīkla kabeli	
	Motors nedarbojas	• Sazinieties ar apkopes speciālistu	
	Bojāts drošības slēdzis	• Sazinieties ar apkopes speciālistu	
Instruments nerotē	Motors darbojas, bet instruments nerotē	• Piedziņas sikсна ir pārtrūkusi vai vaļīga • Sazinieties ar apkopes speciālistu	
	Elektroiekārta ir bojāta	• Sazinieties ar apkopes speciālistu	
Mašīna nedarbojas, iedegusies kontrollampiņa	Mašīna bijusi pārslogota, nostrādājis maksimālās strāvas automāts	• Nedaudz uzgaidiet un mēģiniet vēlreiz (maksimālās strāvas automāts tiek atiestafīts automātiski)	
Mašīna neuzņem nominālo apgriezīnu skaitu, nostrādā strāvas stipruma pārsniegšanas ierīce	Mašīna ir pārslogota	• Pārbaudiet darba tehniku	
	Pārāk zems spriegums: Pārāk garš tīkla kabelis	• Noņemiet tīkla kabeļa pagarinātāju • Pārbaudiet tīkla spriegumu	
Mašīna darbojas nevienmērīgi	Deformēts vai bojāts sūklis	• Nomainiet sūkli	124
Smidzinātāja sūknis darbojas, taču tīrīšanas līdzeklis netiek izsmidzināts	Smidzinātājā sakaltis tīrīšanas līdzeklis vai nosprostota šļūtene	• Iztīriet smidzinātāju • Nomainiet smidzinātāju	

Tehniskā informācija

Mašīna	omni	
Darba zonas platums	43	cm
Izmēri (garums x platums x augstums)	76 x 48 x 119	cm
Maksimālais mašīnas svars darba gatavībā	44	kg
Nominālais spriegums	230–240 V~	Mainstrāva
Frekvence	50	Hz
Nominālā jauda	1400	W

Konstatētie mērījumi atbilstoši IEC 60335-2-67		
Darbības trokšņa līmenis, LpA	65	dB(A)
Neprecizitāte, KpA	2,5	dB(A)
Kopējā vibrācija	< 2,5	m/s ²
Neprecizitāte, K	0,25	m/s ²
Aizsardzība pret ūdens šļakstiem	IPX0	
Aizsardzības klase	I	

Piederumi

Nr.	Preces numurs
8505440	Aizsardzība pret šļakstiem
	Dažādi sūkļi (rozā, sarkans vai īpašie sūkļi)



Transportēšana

- Izslēdziet mašīnu.
- Atvienojiet kontaktdakšu no tīkla rozetes.



Uzmanību!

Jebkāda mašīnas celšana ir riskanta!

Neveiksmīgs solis var būt cēlonis personu traumām un mašīnas bojājumiem.

- Noņemiet instrumentu (124. lappuse).



- Nostājieties aiz mašīnas.



- Pavelciet regulēšanas sviru un nolieciet vadības stieni uz priekšu.

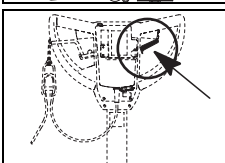

- Atlaidiet regulēšanas sviru, un vadības stienis tiek fiksēts.

- Lai paceltu mašīnu, satveriet to aiz paredzētā padziļinājuma, bet otra persona – aiz vadības roktura.



Norāde!

Raugieties, lai mašīna transportlīdzeklī būtu nodrošināta un nostiprināta ar siksnām.

Utilizācija



Norāde!

Pēc ekspluatācijas beigām mašīna un tās piederumi ir jāutilizē atbilstoši nacionālo tiesību aktu prasībām. Diversey apkopes partneruzņēmumi pēc vienošanās var sniegt palīdzību šajos jautājumos.

Vertaling van de originele instructies voor gebruik

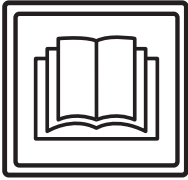

LET OP!

Lees vóór de eerste inbedrijfstelling de handleiding en veiligheidsvoorschriften.

Bewaar deze handleiding zorgvuldig en houd deze bij de hand voor latere referentie.

Verklaring van de symbolen



Gevaar:

Geeft belangrijke informatie, waarvan de niet-naleving personen in gevaar kan brengen en/of tot omvangrijke materiële schade kan leiden!



Let op:

Geeft belangrijke informatie waarvan de niet-naleving kan leiden tot storingen en materiële schade!



NB:

Geeft belangrijke informatie met betrekking tot het economisch gebruik; niet-naleving kan leiden tot storingen!

• Geeft stappen aan die achtereenvolgens moeten worden uitgevoerd.

Inhoudsopgave

Beoogd gebruik

De machines zijn geschikt voor commercieel gebruik (bijvoorbeeld in hotels, scholen, ziekenhuizen, fabrieken, winkelcentra, sporthallen enz.).

Bij strikte naleving van deze handleiding gelden voor de afzonderlijke types de gebruikstechnieken die op bladzijde 130 zijn vermeld.

Deze apparaten zijn uitsluitend ontworpen voor gebruik binnenshuis.



Let op:

Deze machine mag niet worden gebruikt voor de dieptereiniging van harde vloeren. Het nat reinigen van parket- en laminaatvloeren met deze machine gebeurt op eigen risico.



Gevaar:

Niet door Diversey geautoriseerde wijzigingen aan de machine leiden tot het vervallen van het veiligheidslabel en de CE-conformiteit. Elk gebruik dat in strijd is met het beoogde gebruik van de machine kan leiden tot schade aan de mens, de machine en de werkomgeving. In dergelijke gevallen vervalt in de regel elke aanspraak op garantie.

Veiligheidsvoorschriften

TASKI machines voldoen door hun ontwerp en bouw aan de relevante, fundamentele veiligheids- en gezondheidseisen van de EG-richtlijnen en zijn daarom voorzien van het CE-label.



Gevaar:

De machine mag alleen worden gebruikt door personen die goed getraind zijn in het gebruik of hun vermogen om ermee te werken hebben aangetoond en die uitdrukkelijk de opdracht kregen om de machine te gebruiken.



Gevaar:

De machine mag niet worden gebruikt door personen — met inbegrip van kinderen — met verminderde fysieke, sensorische of mentale vaardigheden of een gebrek aan ervaring en kennis.

Kinderen moeten onder toezicht staan om ervoor te zorgen dat ze niet met de machine spelen.



Gevaar:

De machine mag niet worden gebruikt in ruimten waar explosieve en brandbare stoffen (bijvoorbeeld benzine, oplosmiddelen, verwarmingsolie, stof enz.) opgeslagen of gebruikt worden.

De elektrische of mechanische componenten kunnen aanleiding geven tot ontsteking van deze stoffen.



Gevaar:

De machine mag niet gebruikt worden voor de absorptie van toxische, schadelijke, corrosieve en irriterende stoffen (bijvoorbeeld gevaarlijke stoffen enz.). Het filtersysteem houdt materialen van deze soort niet voldoende tegen.

Een mogelijke aantasting van de gezondheid van de gebruiker en derden kan niet worden uitgesloten.



Gevaar:

Wees bij gebruik waakzaam op de lokale omstandigheden, zoals aanwezigheid van derden en kinderen! In het bijzonder moet op onoverzichtelijke plaatsen, zoals bijvoorbeeld voor deuren of bochten, de snelheid worden verlaagd.



Gevaar:

Met behulp van deze machine mogen geen andere personen en objecten worden vervoerd.

**Gevaar:**

In geval van een storing of defect en na een aanrijding of een val moet de machine gecontroleerd worden door een erkend specialist voordat deze opnieuw in gebruik wordt genomen. Hetzelfde geldt indien de machine in de openlucht werd gelaten, werd ondergedompeld in water of werd blootgesteld aan vocht.

**Gevaar:**

In geval van schade aan veiligheidsgerelateerde onderdelen, zoals afdekking van de borstel, het netsnoer of afdekkingen die toegang tot stroomvoerende onderdelen mogelijk maken, moet de machine onmiddellijk worden uitgeschakeld!

**Gevaar:**

De machine mag niet op hellingen gezet, geparkeerd of opgeborgen worden.

**Gevaar:**

Bij het uitvoeren van werkzaamheden aan de machine moet de machine worden uitgeschakeld.

**Gevaar:**

Controleer regelmatig het netsnoer voor mogelijke defecten of veroudering en de motor niet in gebruik nemen als het niet in perfecte staat, maar laat ze repareren door een erkend elektricien!

**Let op:**

De machine moet beschermd worden tegen gebruik door onbevoegden. Zet de machine in een afgesloten ruimte alvorens deze achter te laten.

**Let op:**

De machine mag alleen in een droge, stofarme omgeving tussen +10 en +35 graden gebruikt en opgeslagen worden.

**Let op:**

Reparaties aan mechanische of elektrische onderdelen van de machine mogen alleen uitgevoerd worden door geautoriseerde personen die vertrouwd zijn met alle relevante veiligheidsvoorschriften.

**Let op:**

Er mogen alleen borsteleenheden (borstels, pads of vergelijkbaar) gebruikt worden die in deze handleiding onder de accessoires worden gedefinieerd of die door de TASKI-consulent zijn aangeraden. Andere borstels kunnen de veiligheid en de functies van de machine beïnvloeden.

**Let op:**

Nationale regels voor bescherming van personen en preventie van ongevallen en de instructies van de fabrikant inzake het gebruik van reinigingsmiddelen moeten strikt worden nageleefd.

**Let op:**

Het is verboden de netstekker er met natte handen in te steken of uit te trekken!

**Let op:**

Controleer of de op het typeplaatje aangegeven nominale spanning overeenkomt met de bij u aanwezige netspanning!

**Let op:**

Let erop dat u het netsnoer niet door roterende borsteleenheden (borstels, pads of vergelijkbaar) bekneld of uitgerekt wordt of beschadigd raakt door hitte, olie of scherpe randen!

**Let op:**

De extra contactdoos mag alleen voor bijkomende apparaten gebruikt worden die in de handleiding op bladzijde 134 staan vermeld.

**Let op:**

TASKI machines zijn dermate ontworpen dat volgens de huidige stand van de wetenschap een gezondheidsrisico door geluid of trillingen kan worden uitgesloten. Zie de technische informatie op pagina 133.

Reinigingsproducten**NB:**

TASKI machines zijn zo ontworpen dat ze met TASKI reinigingsproducten het beste resultaat geven.

Andere reinigingsmiddelen kunnen leiden tot storingen of schade aan de machine of de werkomgeving.

Daarom adviseren wij uitsluitend TASKI reinigingsmiddelen te gebruiken.

Storingen die ontstaan door verkeerde reinigingsmiddelen vallen niet onder de garantie.

Neem voor meer informatie contact op met uw TASKI-servicepartner.

Meer uitgebreide documenten**NB:**

Het schakelschema voor deze machine vindt u in de lijst met reserveonderdelen.

Neem voor meer informatie contact op met de klantenservice.

Constructie

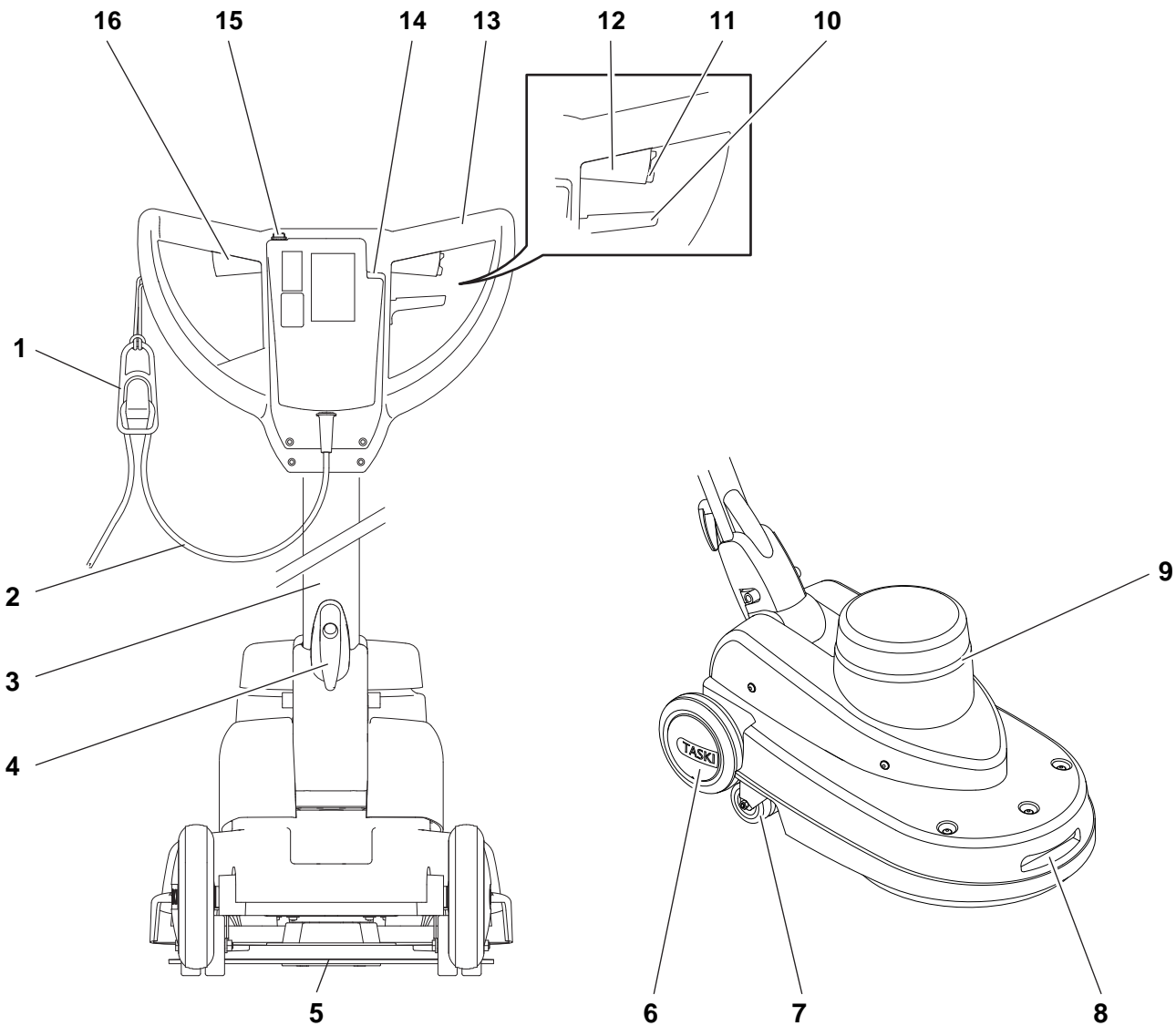

- 1 Kabeltrekontlasting
- 2 Netsnoer
- 3 Geleidingsstang
- 4 Kabelhaak
- 5 Padhouder
- 6 Transportwielen
- 7 Stootwiel / zwenkwiel
- 8 Greepuitsparing (voor transport)
- 9 Motorventilatie
- 10 Verstelhendel voor de helling van de geleidingsstang
- 11 Machinebehuizing
- 12 Veiligheidsschakelaar
- 13 Schakelaarhendel rechts (motor AAN / UIT)
- 14 Geleidingsgreep
- 15 Weergave netcontactdoos (stekker ingestoken)
- 16 Drukknop voor elektrische sprayeenheid
- 17 Schakelaarhendel links (motor AAN / UIT)

NL

Voor de inbedrijfstelling

Pad vervangen

Controleer vóór het gebruik:

- de pad op slijtage en reinheid.



Let op:

Gebruik geen pads die versleten of vies zijn. Gebruik uitsluitend originele TASKI onderdelen. Het niet naleven kan resulteren in slechte reinigingsresultaten, maar ook in schade aan de vloer.



- Sta achter de machine.



- Bedien de verstelhendel aan de geleidingsgreep en hef langzaam de geleidingsstang op totdat deze verticaal staat.

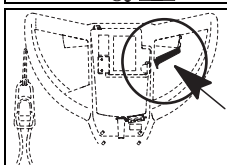

- Wanneer u de verstelhendel loslaat, klikt de geleidingsstang vast.

NB:



Neem het productreservoir eruit voordat u de machine naar achteren helt.

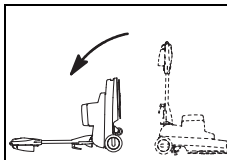

- Hel de machine naar achteren totdat de geleidingsgreep op de vloer rust.

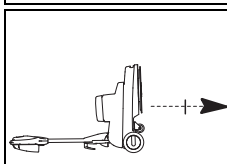

- Schroef de bevestigingsring van de padhouder af.

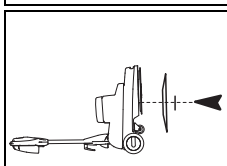

- Plaats de pad in het midden op de geleidingsdisc en schroef de bevestigingsring weer vast.

Trek de bevestigingsschroef altijd stevig aan, omdat de vloer door een uitstekende bevestigingsring beschadigd kan raken.

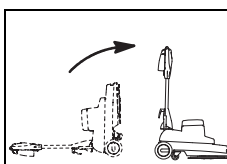

- Zet de machine langzaam weer rechtop.

Gebruikstechniek

Machine	ergodisc omni
Natte reiniging & basisreiniging	neen
Sprayreiniging	ja
Nat shampooën	neen
Droog shampooën	neen
Boenen	ja
Spraypolijsten	neen
Slijpen	neen
Kristalliseren	neen

Dosering



Let op:

Bij de omgang met chemische producten moeten handschoenen, een veiligheidsbril en geschikte (beschermende) werkkleding worden gedragen!

NB:



Gebruik alleen door Diversey aanbevolen chemische producten en houd u strikt aan de productinformatie.



Gevaar:

Het gebruik van ongeschikte producten (o.a. chloor-, zuur- of oplosmiddelhoudende producten) kan tot schade voor de gezondheid en aanzienlijke schade aan de machine leiden.

NB:



De juiste dosering wordt aanbevolen op de verpakking van de producten en op het 'TASKI Product information sheet'.

Start van de werkzaamheden



Let op:

Tijdens het werken met deze machine altijd schoenen met antislipzool en geschikte werkkleding dragen!



Let op:

Maak u allereerst vertrouwd met de machine door de eerste rijpogingen op een vrije plek te starten.

Beginnen met reinigen

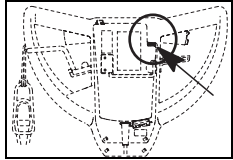

- Steek de stekker in het stopcontact.
De indicator licht op.

- Houd het netsnoer in de hand.

Zorg ervoor dat het netsnoer niet met de borstel in contact komt.

- Houd de machine met beide handen vast.

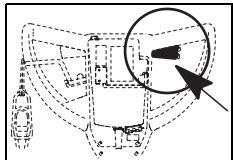

- Druk de veiligheidsschakelaar in en bedien tegelijkertijd de schakelhendel.

Hierdoor wordt de borstel in gang gezet.

NB:



Door de geleidingsstang licht op te heffen, beweegt de machine naar rechts, door haar licht neer te laten naar links.

Transport over trappen

NB:



Transporteren over trappen mag in het algemeen alleen met twee personen uitgevoerd worden.

- Schakel de machine uit.
- Trek de stekker uit het stopcontact.



Let op:

Ieder opheffen van de machine gaat met risico gepaard!

Er kan persoonlijk letsel en schade aan de machine optreden door het missen van een trede.

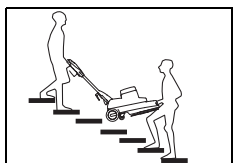

- Om de machine op te tillen, neemt u deze bij de greepuitsparing beet, terwijl een andere persoon de geleidingsgreep pakt.

Einde van het werk

- Laat de schakelhendel los.
- Trek de stekker uit het stopcontact.



Let op:

Bij de volgende stappen voor lediging en reiniging moet de machine altijd uitgeschakeld zijn (hoofdschakelaar) en moet de stekker uit het stopcontact getrokken worden.

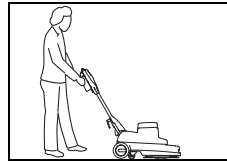

- Sta achter de machine.

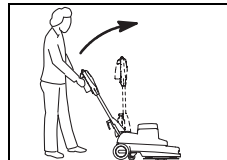

- Bedien de verstelhendel aan de geleidingsgreep en hef langzaam de geleidingsstang op totdat deze verticaal staat.

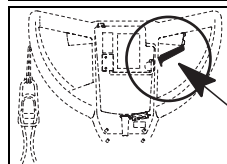

- Wanneer u de verstelhendel loslaat, klikt de geleidingsstang vast.

NB:



Neem het productreservoir eruit voordat u de machine naar achteren helt.

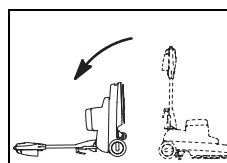

- Hel de machine naar achteren totdat de geleidingsgreep op de vloer rust.

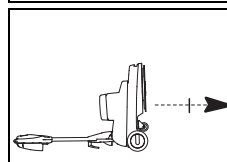

- Schroef de bevestigingsring van de padhouder af.

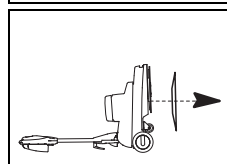

- Verwijder de pad.

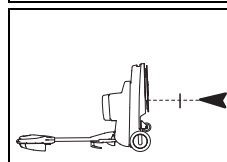

- Schroef de bevestigingsring weer vast.
Trek de bevestigingsschroef altijd stevig aan, omdat de vloer door een uitstekende bevestigingsring beschadigd kan raken.

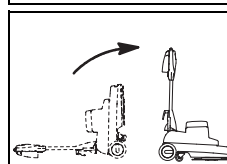

- Zet de machine langzaam weer rechtop.

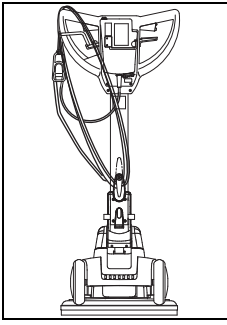

- Reinig het netsnoer met een vochtige doek en wikkel het losjes over de geleidingsgreep en de kabelhaak.



NB:

Bewaar de machine met opgeheven borsteleenheid.

Service, onderhoud en verzorging

Onderhoud van de machine is essentieel voor de goede werking en een lange levensduur.



Let op:

Bij alle onderhoudswerkzaamheden aan de machine moet de stekker uit het stopcontact getrokken worden!



Let op:

Gebruik alleen TASKI originele onderdelen, anders vervallen alle garantie- en aansprakelijkheidsrechten!

Reinigingsoplossing legen

NB:



Het verwijderen van het vuile water of de reinigungsoplossing moet gebeuren in overeenstemming met de nationale voorschriften.

NB:



Let bij het legen van de vuilwatertank op de beschermingsvoorschriften van de producent van het reinigingsmiddel.

- Haal de watertank van de machine af en leeg hem.
- Leeg het productreservoir van de sprayunit.

NB:



Raadpleeg voor de procedure voor het legen van de schuimopwekker de handleiding voor de schuimopwekker 2.

Pad reinigen

- Leg de pad gedurende enkele uren in een reinigungsoplossing en spoel hem vervolgens af.

NB:



De pad kan ook in de wasmachine op max. 40 °C gewassen worden.

- Laat de pad drogen.

Let op:



De pad mag niet in een droogtrommel gedroogd worden!

Reinigen van de machine

Let op:



Reinig de machine nooit met een hogedrukreiniger of waterstraal.
Het water dat in de machine doordringt kan ernstige schade aan de mechanische of elektrische onderdelen veroorzaken.

- Veeg de machine af met een vochtige doek.

Opslag/parkeren van de machine (niet in werking)

NB:



De machine moet uitgeschakeld zijn en de stekker moet uit het stopcontact getrokken worden.

Verklaring van de symbolen:

◇ = Na elk gebruik, ◇◇ = elke week, ◇◇◇ = elke maand, ⊗ = lampje servicebeurt

Activiteit	◇	◇◇	◇◇◇	⊗	Pagina
Motorventilatie op stofophoping controleren; indien nodig reinigen	•				
Sprayunit legen en met warm water doorspoelen	•				
Borsteleenheid (borstels) reinigen	•				132
Pad reinigen en laten drogen	•				132
Machine reinigen met een vochtige doek	•				

Service-intervallen

TASKI machines zijn machines van hoge kwaliteit die in de fabriek en door bevoegde testers op veiligheid zijn getest. Elektrische en mechanische onderdelen zijn na langdurig gebruik onderhevig aan slijtage en veroudering.

- Om de operationele veiligheid en werkzaamheid te waarborgen moet bij het oplichten van de onderhoudsindicator (fabrieksinstelling 250 bedrijfsuren) of ten minste eenmaal per jaar een servicebeurt worden uitgevoerd.

NB:



In geval van zware belasting en/of onvoldoende onderhoud zijn kortere intervallen vereist.

Servicecentrum

Als u contact met ons opneemt naar aanleiding van een storing of een bestelling, vermeld dan altijd de type-aanduiding en het serienummer.

Deze informatie vindt u op het typeplaatje van de machine. Op de laatste pagina van deze handleiding vindt u ook het adres van de dichtstbijzijnde TASKI-servicepartner.

Storingen

Storing	Mogelijke oorzaak	Oplossing	Pagina
Niet functionerende machine kan niet ingeschakeld worden	Machine is uitgeschakeld	• Hoofdschakelaar inschakelen	129
	Stekker zit niet in het stopcontact	• Steek de netstekker in het stopcontact.	
	Netsnoer defect	• Netsnoer vervangen	
	Motor draait niet	• Neem contact op met uw servicepartner	
	Defecte veiligheidsschakelaar	• Neem contact op met uw servicepartner	
Borsteleenheid draait niet	Motor draait, maar de borsteleenheid niet	• Aandrijvingsriem gescheurd of los • Neem contact op met uw servicepartner	
	Elektrische component defect	• Neem contact op met uw servicepartner	
Machine functioneert niet; controlelamp brandt	Machine werd overbelast; overstrombeveiliging is geactiveerd	• Enige tijd wachten en opnieuw proberen (overstrombeveiliging keert automatisch terug)	
Machine bereikt nominaal toerental niet; overstrom wordt geactiveerd	Machine is overbelast	• Werktechniek evalueren	
	Onderspanning: Netsnoer is te lang	• Verlengsnoer verwijderen • Nominale spanning controleren	
Machine draait onrustig	Pad vervormd of beschadigd	• Pad vervangen	132
Spraypomp werkt; er komt geen reinigingsproduct uit	Reinigingsproduct in de sprayunit ingedroogd of slang verstopt	• Sprayunit reinigen • Sprayunit vervangen	

Technische gegevens

Machine	omni	
Werkbreedte	43	cm
Afmetingen (L x B x H)	76 x 48 x 119	cm
Gewicht van de machine, bedrijfsklaar, maximaal	44	kg
Nominale spanning	230-240 V~	AC
Frequentie	50	Hz
Nominaal vermogen	1400	W

Vastgestelde waarden conform IEC 60335-2-67		
Geluidsdrukniveau LpA	65	dB(A)
Onzekerheid KpA	2.5	dB(A)
Totale trillingswaarde	<2.5	m/s ²
Onzekerheid K	0,25	m/s ²
Spatwaterbescherming	IPX0	
Beschermingsklasse	I	

Accessoires

Nr.	Artikel
8505440	Spatwaterbescherming
	Verschillende pads (roze, rood of speciale pads)

Vervoer

- Schakel de machine uit.
- Trek de stekker uit het stopcontact.



Let op:

Ieder opheffen van de machine gaat met risico gepaard!

Er kan persoonlijk letsel en schade aan de machine optreden door het missen van een trede.

- Verwijder de borsteleenheid (bladzijde 132).



- Sta achter de machine.

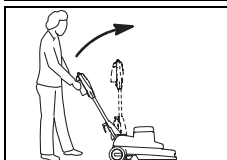

- Trek aan de verstelhendel en klap de geleidingsstang naar voren.

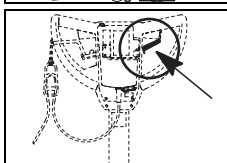

- Wanneer u de verstelhendel loslaat, klikt de geleidingsstang vast.

- Om de machine op te tillen, neemt u deze bij de greepuit-sparing beet, terwijl een andere persoon de geleidings-greep pakt.



NB:

Zorg ervoor dat de machine stevig wordt vastgezet in het transportvoertuig en gezekerd is.

Ontmanteling



NB:

De machine en toebehoren moeten aan het einde van hun levensduur ontmanteld en verwijderd worden in overeenstemming met de plaatselijke voorschriften. Uw Diversy servicepartner kan u daar na afspraak bij helpen.

Øversettelse av de originale instruksjonene for bruk

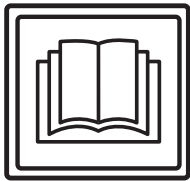

FORSIKTIG

Før første gangs bruk må bruksanvisningen og sikkerhetsinstruksen leses nøye.

Oppbevar bruksanvisningen trygt og lett tilgjengelig slik at du når som helst kan slå opp i den.

Tegnforklaring



Fare:

Angir viktig informasjon hvor manglende overholdelse kan føre til risiko for personer og/eller omfattende materielle skader!



Advarsel:

Angir viktig informasjon hvor manglende overholdelse kan føre til driftsfeil og materielle skader!



Merk:

Angir viktig informasjon om økonomisk riktig bruk, hvor manglende overholdelse kan føre til driftsfeil!

• Markerer operasjoner som må utføres i rekkefølge.

Innholdsfortegnelse

Maskinens bruksområde

Maskinen er beregnet til kommersiell bruk (for eksempel på hoteller, skoler, sykehus, fabrikker, kjøpesentre, idrettshaller, kontorer o.a).

Den strengeste oppfølging av denne bruksanvisningen gjelder for hver enkelt type bruksmåte som er angitt på denne siden 138.

Disse maskinene er kun designet for bruk innendørs.



Advarsel:

Denne maskinen kan ikke brukes for dyp rensing av harde gulvbelegg. Våtrensing av parkett og laminatgulv med denne maskinen skjer på egen risiko.



Fare:

Endringer på maskinen som ikke er godkjent av Diversey, fører til annullering av sikkerhetsmerker og CE-konformitet. Bruk som ikke er i tråd med maskinens bruksområde, kan føre til skader på mennesker, maskiner og arbeidsmiljø. I slike tilfeller bortfaller som regel all garanti og eventuelle garantikrav.

Sikkerhetsinstrukser

På grunn av sitt design og konstruksjon overholder TASKI-maskinene de grunnleggende sikkerhets- og helsekravene i EU-direktiver og er derfor påført CE-merke.



Fare:

Maskinen må kun brukes av personer som er tilstrekkelig opplært i bruken eller har vist evne til å betjene den og som er uttrykkelig autorisert til å bruke den.



Fare:

Maskinen må ikke brukes av personer, inkludert barn, med reduserte fysiske, sensoriske eller mentale evner eller manglende erfaring og kunnskap.

Barn må være under tilsyn for å sikre at de ikke leker med maskinen.



Fare:

Maskinen må ikke brukes i rom hvor eksplosjonsfarlige og brennbare materialer (f.eks. bensin, løsemiddel, fyringsolje, støv osv.) blir lagret eller behandlet.

De elektriske eller mekaniske komponentene kan føre til antennelse av disse stoffene.



Fare:

Maskinen skal ikke brukes til oppsuging av giftige, helsefarlige, etsende eller irriterende stoffer (f.eks. farlig støv osv.). Filtersystemet holder ikke tilbake materialer av denne typen i tilstrekkelig grad.

En mulig svekkelse av helsen til brukeren og tredjepart kan ikke utelukkes.



Fare:

Ved arbeidet må det tas hensyn til lokale forhold som tredjeparter og barn! Spesielt må hastigheten reduseres på uoversiktlige steder, f.eks. foran dører eller svinger.



Fare:

Det er ikke lov å frakte andre personer og gjenstander på denne maskinen.



Fare:

Hvis maskinen ikke fungerer som den skal, det har oppstått en feil eller etter en kollisjon eller et fall, må maskinen kontrolleres av en autorisert fagperson før den settes i drift igjen. Det samme gjelder hvis maskinen blir stående utendørs, nedsenket i vann eller utsettes for fukt.

NO

**Fare:**

I tilfelle skade på de sikkerhetsrelaterte delene, som verktøydeksel, hovedkabel eller deksler som gir tilgang til strømførende deler, må bruken av maskinen umiddelbart avbrytes!

**Fare:**

Maskinen må ikke stilles, parkeres eller oppbevares på skrånende underlag.

**Fare:**

Etter alt arbeid på maskinen, må maskinen slås av.

**Fare:**

Sjekk strømledningen regelmessig for eventuelle feil eller aldring og sett ikke maskinen i drift hvis den ikke er i perfekt stand. La den bli reparert av en autorisert fagperson!

**Advarsel:**

Maskinen må beskyttes mot uautorisert bruk. Hold disse i et lukket rom før du tar dem av maskinen.

**Advarsel:**

Maskinen kan kun brukes og oppbevares i tørt, støvfattig miljø ved temperaturer fra +10 til +35 grader.

**Advarsel:**

Reparasjoner av mekaniske eller elektriske deler på maskinen skal kun utføres av autoriserte fagpersoner som er kjent med alle relevante sikkerhetsbestemmelser.

**Advarsel:**

Det skal utelukkende brukes verktøy (børster, pader eller lignende) som er definert under Tilbehør i denne bruksanvisningen eller som er anbefalt gjennom TASKI-konsulentene. Andre verktøy kan redusere maskinens sikkerhet og funksjonalitet.

**Advarsel:**

Nasjonale forskrifter for personlig beskyttelse og arbeidsmiljø samt produsentens instruksjoner for bruk av rengjøringsmidler må følges nøye.

**Advarsel:**

Det er forbudt å koble støpselet til og fra med våte hender!

**Advarsel:**

Sjekk om den angitte merkespenningen på typeskiltet samsvarer med den gjeldende nettspenningen!

**Advarsel:**

Sørg for at strømledningen ikke skades av roterende verktøy (børster, pader og lignende) og at den ikke blir klemt, trukket i eller skadet av oppheting, olje og skarpe kanter!

**Advarsel:**

Den ekstra kontakten må bare brukes til tilbehør som er angitt i bruksanvisningen på side 141

**Advarsel:**

TASKI-maskiner og -enheter er konstruert slik at de iht. gjeldende stand og kunnskap ikke fører til helsefarlig støy eller vibrasjoner. Se Tekniske data på side 141.

Rengjøringsprodukter**Merk:**

TASKI-maskinene er konstruert slik at de oppnår det beste rengjøringsresultatet med TASKI rengjøringsprodukter. Andre rengjøringsprodukter kan føre til driftsforstyrrelser og skader på maskinen eller arbeidsmiljøet. Av den grunn anbefaler vi at det kun brukes TASKI rengjøringsprodukter. Feil som oppstår på grunn av feil rengjøringsprodukt, dekkes ikke av garantien.

Vennligst ta kontakt med din TASKI servicepartner for mer informasjon.

Utvidet dokumentasjon**Merk:**

Koblingskjemaet for denne maskinen finner du i reservedelslisten. Kontakt kundeservice for mer informasjon.

Oppbygning - oversikt

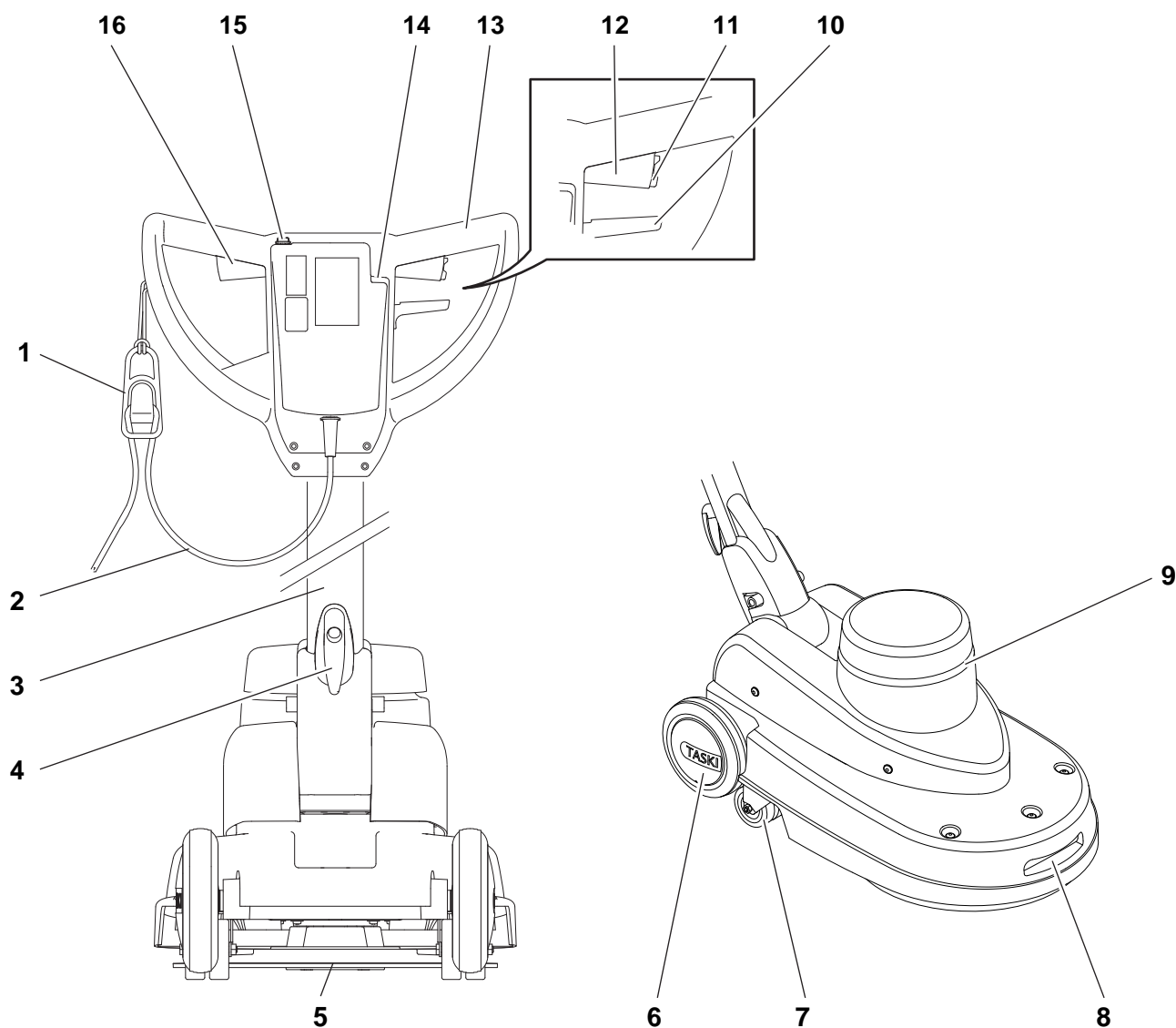

- 1 Strekkavlaster for ledning
- 2 Strømledning
- 3 Styrestang
- 4 Kabelkrok
- 5 Pad-holder
- 6 Transporthjul
- 7 Deflektor / svinghjul
- 8 Dra-håndtak (for transport)
- 9 Motor-vifte
- 10 Justeringsspake for vipping av stålstangen
- 11 Maskinhus
- 12 Sikkerhetsbryter
- 13 Koblingsspake på høyre side (motor PÅ / AV)
- 14 Styrebøyle
- 15 Visning av stikkontakt (kontakt satt i)
- 16 Trykknapp for elektrisk dispenserrenhet
- 17 Betjeningsspake på venstre side (motor PÅ / AV)

NO

Før bruk

Sette inn pad

Før bruk, kontroller

- at paden er ren og ikke slitt.



Advarsel:

Ikke bruk pader som er slitt eller skitne. Bruk utelukkende originale TASKI-verk-tøy. Manglende overholdelse kan føre til dårlige rengjøringsresultater og til og med skader på gulvbelegget.



- Stå bak maskinen.

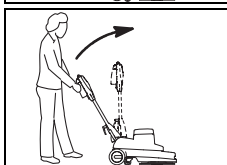

- Bruk justeringsspaken på maskin-håndtaket og løft stålstangen lang-somt oppover til den står loddrett.

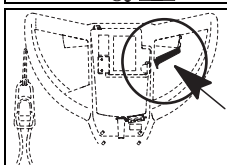

- Slipp justeringsspaken og stålstan-gen låser seg.

Merk:



Fjern produktbeholderen før du vipper maskinen bakover.

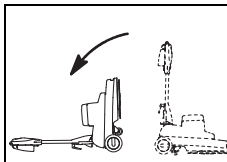

- Vipp maskin bakover til maskin-håndtaket ligger på gulvet.

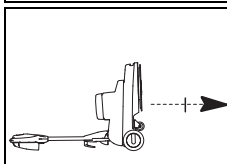

- Skru av holderstykket til pad-holde-ren.

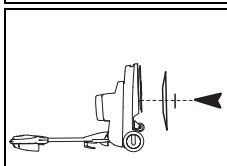

- Sett paden midt på føringssskiven og skru på igjen holderstykket.

Stram alltid festeskruen godt til da gulvet ellers kan bli ødelagt av det ut-stikkende holderstykket.

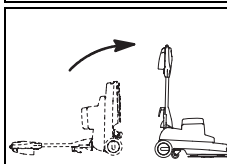

- Plasser maskinen langsomt på igjen.

Bruksmåte

Maskin	ergodisc omni
Våtrensing og grunnrensing	nei
Sprayrensing	ja
Våt-sjampone	nei
Tørr-sjampone	nei
Polere	ja
Spraypolere	nei
Slipe	nei
Krystallisere	nei

Dosering



Advarsel:

Ved håndtering av kjemiske produkter må det brukes hansker, briller og hensikts-messig (beskyttende) arbeidsklær!



Merk:

Bruk kun kjemiske produkter anbefalt av Diversey og vær oppmerksom på produkt-informasjonen.



Fare:

Bruk av uegnede produkter (som klor, sy-re- eller løsemiddelholdige produkter) kan være helsefarlig og kan føre til skader på maskinen.



Merk:

Riktig dosering vises på emballasjen til produktet og på informasjonsarket "TASKI Product Information sheet".

Starte arbeidet



Advarsel:

Når du arbeider med denne maskinen må du alltid ha på sklisikkert fottøy og hensiktsmessige arbeidsklær!



Advarsel:

Gjør deg først kjent med maskinen ved å starte på en åpen plass for å gjøre det første kjøreforsøket!

Starte rengjøringen

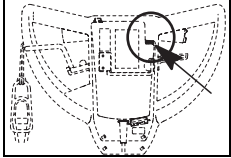

- Sett støpselet i stikkontakten.
Indikatoren lyser.

- Led strømledningen med hånden.

Sørg for at strømledningen ikke kommer i kontakt med verktøyet.

- Hold fast i maskinen med begge hender.

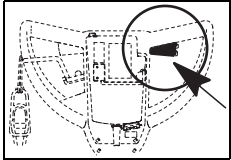

- Trykk på sikkerhetsbryteren og betjen samtidig koblingsspaken.
Slik settes verktøyet i gang.

Merk:



Maskinen beveger seg til høyre ved lett løfting av styrestangen og til venstre ved lett senking.

Transportering i trapp

Merk:



Transportering av maskinen i trapp må vanligvis utføres av to personer.

- Slå av maskinen.
- Trekk støpselet ut av stikkontakten.



Advarsel:

Enhver løfting av maskinen er forbundet med risiko!

Feiltrinn kan føre til person- og maskinskade.



- For å løfte maskinen, ta tak i dra-håndtaket mens den andre personen tar tak i maskin-håndtaket.

Avslutte arbeidet

- Slipp koblingsspaken.
- Trekk støpselet ut av stikkontakten.



Advarsel:

Ved de følgende trinnene for tømning og rengjøring må maskinen alltid være avslått (hovedbryter) og støpselet være trukket ut av stikkontakten.



- Stå bak maskinen.

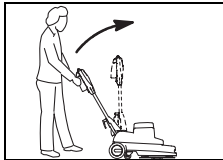

- Bruk justeringsspaken på maskin-håndtaket og løft stålstangen langsomt oppover til den står loddrett.

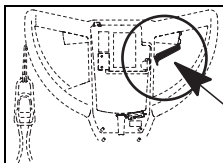

- Slipp justeringsspaken og stålstangen låser seg.

Merk:



Fjern produktbeholderen før du vipper maskinen bakover.

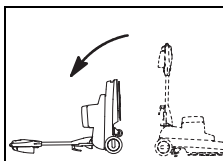

- Vipp maskin bakover til maskin-håndtaket ligger på gulvet.

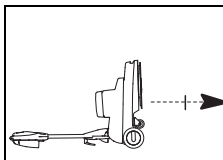

- Skru av holderstykket til pad-holderen.

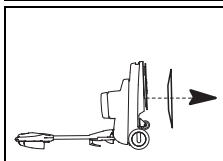

- Ta ut paden.

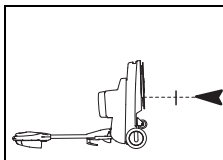

- Skru på igjen holderstykket.
Stram alltid festeskruen godt til da gulvet ellers kan bli ødelagt av det utstikkende holderstykket.

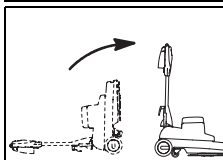

- Plasser maskinen langsomt på igjen.

NO

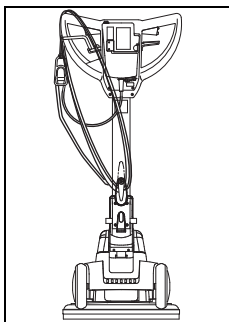

- Rengjør hovedkabelen med en fuktig klut og vikle den løst over maskin-håndtaket og kabelkroken.

Tømme rengjøringsløsning



Merk:

Fjerning av det skitne vannet eller rengjøringsløsningen må foretas i henhold til nasjonale forskrifter.



Merk:

Når du tømmer tanken, vær oppmerksom på forskriftene om personlig verneutstyr fra rengjøringsmiddelprodusenten.

- Ta vanntanken vekk fra maskinen og tøm den.
- Tøm produktbeholderen på sprayenheten.



Merk:

Utløp for tømning av skumgeneratoren, se bruksanvisningen Skumgenerator 2.

Rengjøre paden

- Legg paden i en rengjøringsløsning i noen timer og skyll den etterpå.



Merk:

Paden kan også vaskes i vaskemaskin på maks. 40° C.

- La paden tørke.



Advarsel:

Paden må ikke tørkes i tørketrommel!

Rengjøre maskinen



Advarsel:

Rengjør aldri maskinen med høytrykks-spyler eller vannstråle.

Vann som trenger inn i maskinen, kan resultere i betydelig skade på mekaniske eller elektriske deler.

- Tørk av maskinen med en fuktig klut.

Lagring / parkering av maskinen (ikke i drift)



Merk:

Maskinen må være slått av og støpselet trukket ut av stikkontakten.



Merk:

Lagre maskinen med verktøyet løftet.

Service, vedlikehold og pleie

Vedlikeholdet av maskinen er nødvendig for riktig funksjon og lang levetid.



Advarsel:

Før alt vedlikeholdsarbeid på maskinen, må støpselet være trukket ut av stikkontakten!



Advarsel:

Det skal kun brukes TASKI-originaldeler, ellers bortfaller all garanti!

Tegnforklaring:

◇ = etter hver rengjøringsøkt, ◇◇ = hver uke, ◇◇◇ = hver måned, ⊗ = servicelampe

Aktivitet	◇	◇◇	◇◇◇	⊗	Side
Sjekk motorens ventilasjon for støvoppsamling, rengjør etter behov	•				
Tøm sprayenheten og skyll med varmt vann	•				
Rengjør verktøy (børster)	•				140
Rengjør pad og la den tørke	•				140
Rengjør maskinen med en fuktig klut	•				

Serviceintervaller

TASKI-maskinene er høykvalitetsmaskiner som er sikkerhetstestet på fabrikk og av autoriserte testorganer. Elektriske og mekaniske komponenter er utsatt for slitasje etter lengre tids bruk og aldring.

- For å opprettholde driftssikkerhet og -beredskap må det utføres en service etter 250 arbeidstimer eller minst én gang i året.



Merk:

Ved spesiell hard belastning og/eller utilstrekkelig vedlikehold kreves det kortere serviceintervaller.

Servicesenter

Hvis du som følge av driftsfeil eller en bestilling tar kontakt med oss, må du alltid oppgi typebetegnelse og serienummer. Denne informasjonen finner du på typeskiltet på maskinen din. På siste side i denne bruksanvisningen finner du adressen til din nærmeste TASKI servicepartner.

Feil

Feil	Mulig årsak	Utbedring av feil	Side
Maskin uten funksjon lar seg ikke slås på	Maskinen er slått av	• Slå på hovedbryter	137
	Støpselet er ikke satt i	• Koble støpselet til stikkontakten.	
	Defekt strømledning	• Skift ut strømledning	
	Motoren går ikke	• Kontakt servicepartner	
	Feil på sikkerhetsbryter	• Kontakt servicepartner	
Verktøy går ikke	Motoren går, men ikke verktøyet	• Drivreimer opprevet eller løse • Kontakt servicepartner	
	Defekte elektrokomponenter	• Kontakt servicepartner	
Maskinen fungerer ikke i det hele tatt, kontrollampen lyser	Maskinen ble overbelastet, mekanisme for overstrøm utløst	• Vent en stund, forsøk på ny (mekanisme for overstrøm stiller seg automatisk tilbake)	
Maskinen kommer ikke opp til nominelt turtall, sannsynligvis overstrøm	Maskinen er overbelastet	• Sjekk arbeidsmetode	
	For lav spenning: Strømledningen er for lang	• Fjern skjøteledning • Sjekk nettspenningen	
Maskinen går urolig	Pad deformert eller ødelagt	• Skift pad	140
Spraypumpen fungerer, rengjøringsproduktet kommer ikke ut	Rengjøringsproduktet i sprayenheten er tørket inn eller slangen er tett	• Rengjør sprayenheten • Skift ut sprayenheten	

Tekniske data

Maskin	omni	
Arbeidsbredde	43	cm
Mål (L x B x H)	76 x 48 x 119	cm
Maks. vekt for driftsklar maskin	44	kg
Merkespenning	230-240V~	AC
Frekvens	50	Hz
Nominell merkeeffekt	1400	W

Fastsatte verdier i samsvar med IEC 60335-2-67		
Lydtrykknivå LdA	65	dB(A)
Usikkerhet KpA	2.5	dB(A)
Samlet verdi av vibrasjoner	<2.5	m/s ²
Usikkerhet K	0.25	m/s ²
Sprutbeskyttelse	IPX0	
Beskyttelsesklasse	I	

Tilbehør

nr.	Artikkel
8505440	Sprutbeskyttelse
	Diverse pader (rosa, rød eller spesielle pader)

NO

Transport

- Slå av maskinen.
- Trekk støpselet ut av stikkontakten.



Advarsel:

Enhver løfting av maskinen er forbundet med risiko!

Feiltrinn kan føre til person- og maskinskade.

- Ta av verktøyet (side 140).



- Stå bak maskinen.



- Dra i justeringsspaken og sving styrestangen forover.

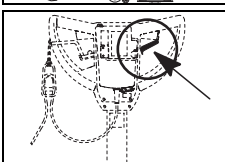

- Slipp justeringsspaken og styrestangen fester seg.

- For å løfte maskinen, ta tak i håndtaket mens den andre personen tar tak i styrebøylen.

Merk:



Sørg for at maskinen er bundet fast i transportkjøretøyet og er sikret.

Avhending

Merk:



Maskin og tilbehør er konstruert for fagmessig riktig avhending iht. nasjonale forskrifter. Din Diversey servicepartner kan være behjelpelig.

Tłumaczenie oryginalnej instrukcji użytkownika

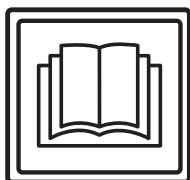

UWAGA!

Przed rozpoczęciem eksploatacji urządzenia należy zapoznać się z instrukcją obsługi i informacjami dotyczącymi bezpieczeństwa.

Instrukcję należy zachować i przechowywać w łatwo dostępnym miejscu, aby można było z niej w każdej chwili skorzystać.

Objaśnienie symboli



Niebezpieczeństwo:

Oznacza ważne instrukcje, których nieprzestrzeganie może powodować zagrożenie dla osób i/lub poważne straty materialne!



Uwaga:

Oznacza ważne instrukcje, których nieprzestrzeganie może powodować usterki i straty materialne!



Wskazówka:

Oznacza ważne instrukcje odnośnie do ekonomicznego stosowania, których nieprzestrzeganie może prowadzić do usterek!

• Informuje o czynnościach, które należy wykonać w określonej kolejności.

Spis treści

Użytkowanie zgodne z przeznaczeniem

Urządzenia są przeznaczone do stosowania przemysłowego (np. w hotelach, szkołach, szpitalach, fabrykach, centrach handlowych, biurach itp.).

Poszczególne modele są przeznaczone do zastosowań podanych na stronie 147 pod warunkiem ścisłego przestrzegania niniejszej instrukcji obsługi.

Urządzenie jest przystosowane wyłącznie do eksploatacji wewnątrz budynków.



Uwaga:

Urządzenie nie może być stosowane do głębokiego czyszczenia twardych wykładzin podłogowych.

Stosowanie urządzenia do czyszczenia na mokro parkietów i podłóg z laminatów odbywa się na wyłączną odpowiedzialność użytkownika.



Niebezpieczeństwo:

Wprowadzanie zmian w urządzeniu bez zgody Diversey prowadzi do wygaśnięcia znaku bezpieczeństwa oraz deklaracji zgodności CE. Użytkowanie urządzenia niezgodnie z przeznaczeniem może powodować uszczerbek na zdrowiu, uszkodzenie urządzenia i obiektów w otoczeniu. Postępowanie jak wyżej skutkuje najczęściej utratą wszelkich praw gwarancyjnych i praw do ewentualnych roszczeń z tytułu gwarancji.

Informacje dotyczące bezpieczeństwa

Dzięki wykorzystywanym rozwiązaniom projektowym i konstrukcyjnym urządzenia TASKI spełniają odnośne, podstawowe wymagania najważniejszych dyrektyw UE z zakresu bezpieczeństwa i ochrony zdrowia, co umożliwia ich oznakowanie CE.



Niebezpieczeństwo:

Urządzenie może być obsługiwane wyłącznie przez stosownie poinstruowane osoby lub pracowników z odpowiednio udokumentowanymi kwalifikacjami, którym zlecono wykonanie określonych prac.



Niebezpieczeństwo:

Urządzenie nie może być użytkowane przez osoby, w tym dzieci, upośledzone fizycznie, umysłowo lub sensorycznie, a także niedysponujące odpowiednim doświadczeniem i wiedzą.

Dzieci winny być pod opieką i należy dopilnować, aby nie wykorzystywały urządzenia do zabawy.



Niebezpieczeństwo:

Nie wolno składować i użytkować urządzenia w warunkach zagrożenia wybuchem i w pomieszczeniach, w których znajdują się substancje łatwopalne (np. benzyna, rozpuszczalniki, olej opałowy, pyły wybuchowe).

Podzespoły elektryczne i mechaniczne urządzenia mogą doprowadzić do zapłonu tego rodzaju substancji.



Niebezpieczeństwo:

Urządzenie nie może być wykorzystywane do odkurzania substancji trujących, szkodliwych dla zdrowia, żrących lub drażniących (np. niebezpiecznych pyłów itd.). Tego rodzaju substancje nie zostaną w całości zatrzymane przez system filtracyjny urządzenia

i nie można wykluczyć ich szkodliwego oddziaływania na zdrowie użytkowników i osób postronnych.

**Niebezpieczeństwo:**

W trakcie wykonywania prac należy zwrócić uwagę na lokalne uwarunkowania, osoby postronne oraz dzieci! Należy zmniejszyć prędkość pracy, zwłaszcza w miejscach z ograniczoną widocznością, np. za drzwiami i zakrętami.

**Niebezpieczeństwo:**

Transportowanie osób i przedmiotów przy użyciu niniejszego urządzenia jest zabronione.

**Niebezpieczeństwo:**

W przypadku wystąpienia wadliwego działania, usterki lub po kolizji czy upadku urządzenie musi zostać sprawdzone przed ponownym uruchomieniem przez upoważnionego specjalistę. Powyższe dotyczy również sytuacji, gdy urządzenie zostało wystawione na działanie warunków atmosferycznych, wilgoci lub zostało zanurzone w wodzie.

**Niebezpieczeństwo:**

W przypadku uszkodzenia części mających wpływ na bezpieczeństwo, takich jak pokrywa narzędzia, kabel sieciowy lub pokrywy, które umożliwiają dostęp do części przewodzących prąd, należy niezwłocznie przerwać eksploatację urządzenia!

**Niebezpieczeństwo:**

Urządzenia nie wolno odstawiać, parkować i przechowywać na pochyłych powierzchniach.

**Niebezpieczeństwo:**

Przed przystąpieniem do wykonywania jakichkolwiek prac przy urządzeniu należy przednio wyłączyć urządzenie.

**Niebezpieczeństwo:**

Należy regularnie sprawdzać przewód zasilający pod kątem ewentualnych wad lub oznak starzenia. Jeżeli urządzenie nie jest w idealnym stanie, nie należy rozpoczynać eksploatacji urządzenia, lecz zlecić jego naprawę uprawnionym specjalistom!

Uwaga:

Maszyna musi być chroniona przed nieautoryzowanym użyciem. Przed oddaleniem się od urządzenia należy je zabezpieczyć w zamkniętym pomieszczeniu.

Uwaga:

Urządzenie może być użytkowane i przechowywane wyłącznie w suchych i niezapylonych pomieszczeniach w temperaturze od +10 do +35°C.

**Uwaga:**

Prace związane z naprawą, przeprowadzane na częściach mechanicznych lub elektrycznych urządzenia, mogą być przeprowadzane tylko przez upoważnionych specjalistów, którzy zapoznali się ze wszystkimi przepisami dotyczącymi bezpieczeństwa.

**Uwaga:**

Należy używać wyłącznie narzędzi (szczotek, tarcz itp.) wyszczególnionych wśród akcesoriów w niniejszej instrukcji lub zalecanych przez doradców technicznych firmy TASKI. Stosowanie innych narzędzi może mieć negatywny wpływ na funkcjonowanie urządzenia i bezpieczeństwo.

**Uwaga:**

Należy bezwzględnie przestrzegać lokalnych przepisów BHP i instrukcji producenta dotyczących stosowania środków czystości.

**Uwaga:**

Zabrania się wkładania i wyjmowania wtyczki zasilania sieciowego z gniazda mokrymi rękami!

**Uwaga:**

Należy sprawdzić, czy napięcie znamionowe podane na tabliczce znamionowej jest zgodne z napięciem w Państwa sieci!

**Uwaga:**

Należy uważać, żeby nie zmiążyć i nie przerwać kabla zasilania sieciowego obrotowymi akcesoriami (szczotki, pady itp.) i nie uszkodzić kabla na skutek działania wysokich temperatur, oleju lub ostrych krawędzi!

**Uwaga:**

Dodatkowe gniazdo może być stosowane wyłącznie do podłączania urządzeń dodatkowych, które zostały wymienione w niniejszej instrukcji obsługi na stronie 151

**Uwaga:**

Maszyny i urządzenia firmy TASKI zostały skonstruowane w taki sposób, aby według dotychczasowego stanu wiedzy można było uniknąć zagrożenia dla bezpieczeństwa poprzez występujące emisje hałasu lub drgania.

Patrz informacje techniczne na stronie 150.

Środki czyszczące



Wskazówka:

Rozwiązania konstrukcyjne w urządzeniach TASKI zostały opracowane z myślą o uzyskaniu optymalnych rezultatów przy zastosowaniu środków czyszczących TASKI.

Inne środki czyszczące mogą prowadzić do usterek w eksploatacji i uszkodzeń urządzenia lub środowiska roboczego. Dlatego też zalecamy stosowanie środków czyszczących wyłącznie produkcji firmy TASKI.

Usterki spowodowane używaniem nieodpowiednich środków czyszczących nie są objęte gwarancją.

W celu uzyskania dokładniejszych informacji proszę skontaktować się ze swoim partnerem serwisu TASKI.

Pozostała dokumentacja



Wskazówka:

Schemat elektryczny urządzenia udostępniono w liście części zamiennych.

W celu uzyskania szczegółowych informacji prosimy o kontakt z działem obsługi klienta.

Schemat budowy

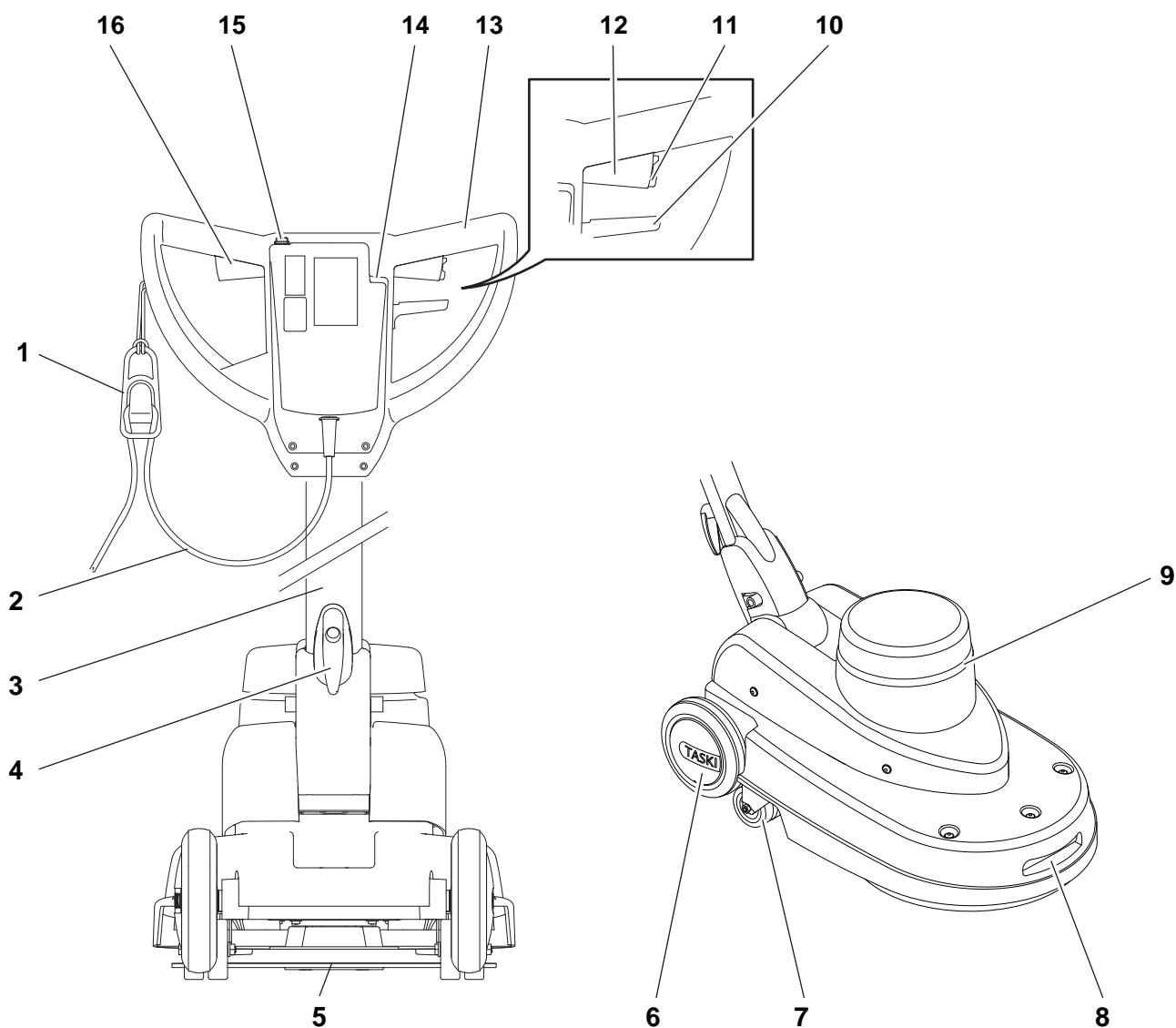

- 1 Kablowy uchwyt odciążający
- 2 Kabel zasilania sieciowego
- 3 Ramię prowadzące
- 4 Hak na kabel
- 5 Uchwyt na pad
- 6 Koła
- 7 Rolka odrzucająca / rolka obrotowa
- 8 Wgłębienie do przenoszenia (w celach transportu)
- 9 Wentylator silnika
- 10 Dźwignia regulacji nachylenia ramienia prowadzącego
- 11 Obudowa urządzenia
- 12 Przycisk bezpieczeństwa
- 13 Dźwignia przełączania prawa strona (WŁĄCZ/WYŁĄCZ silnik)
- 14 Rękojeść ramienia
- 15 Wskaźnik gniazda zasilania sieciowego (wtyczka włożona do gniazda)
- 16 Przycisk elektrycznego spryskiwacza
- 17 Dźwignia przełączania lewa strona (WŁĄCZ/WYŁĄCZ silnik)

Przed przystąpieniem do eksploatacji

Montaż pada

Przed użyciem sprawdzić:

- zużycie i stan zanieczyszczenia tarczy przed przystąpieniem do pracy.



Uwaga:

Nie stosować zużytych lub zanieczyszczonych tarcz. Należy stosować wyłącznie oryginalne narzędzia TASKI, które gwarantują uzyskanie optymalnych rezultatów w procesie czyszczenia i eliminują ryzyko uszkodzenia podłoża.



- Stanąć za urządzeniem.

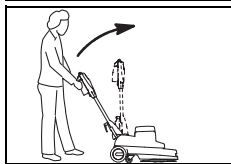

- Aktywować dźwignię regulacji nachylenia za rękkość ramienia i powoli unieść ramię prowadzące na taką wysokość, żeby znalazło się w położeniu pionowym.

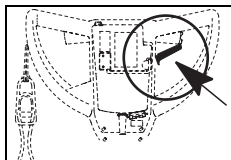

- Zwolnić dźwignię regulacji nachylenia, co spowoduje zablokowanie rękkości w wybranej pozycji.



Wskazówka:

Zdjąć pojemnik na produkt przed przechyleniem urządzenia do tyłu.

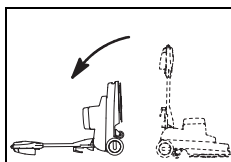

- Przechylać urządzenie do tyłu, aż rękkość ramienia będzie stykać się z podłożem.

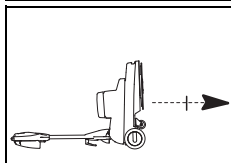

- Odkręcić śrubę mocującą z uchwytu pada.

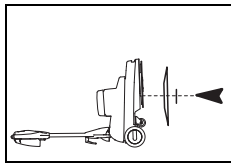

- Założyć pad centralnie na tarczę prowadzącą i ponownie nakręcić śrubę mocującą.

Zawsze całkowicie dokręcać śrubę mocującą, gdyż w przeciwnym razie wystająca śruba może uszkodzić podłoże.

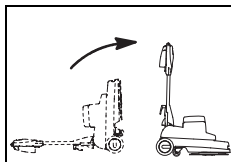

- Powoli postawić urządzenie.

Zakres zastosowania

Urządzenie	ergodisc omni
Czyszczenie na mokro i szorowanie	nie
Czyszczenie natryskowe	tak
Czyszczenie szamponem na mokro	nie
Czyszczenie szamponem na sucho	nie
Polerowanie	tak
Polerowanie po malowaniu sprayem	nie
Wygladzanie	nie
Krystalizacja	nie

Dozowanie



Uwaga:

Podczas prac z substancjami chemicznymi należy stosować rękawice i okulary ochronne, a także odpowiednią odzież roboczą (ochronną)!



Wskazówka:

Należy stosować wyłącznie produkty zalecane przez firmę Diversey oraz bezwzględnie przestrzegać instrukcji ich stosowania.



Niebezpieczeństwo:

Stosowanie niewłaściwych produktów (m.in. zawierających chlor, kwasy lub rozpuszczalniki) stanowi zagrożenie dla zdrowia i może być przyczyną poważnego uszkodzenia maszyny.



Wskazówka:

Zalecenia w zakresie właściwego dozowania znajdują się na opakowaniu poszczególnych środków oraz w „TASKI Product information sheet”.

Rozpoczęcie pracy



Uwaga:

Podczas wykonywania prac należy używać stabilnego obuwia oraz odpowiedniej odzieży roboczej!



Uwaga:

Należy najpierw zapoznać się z urządzeniem, przeprowadzając pierwsze próby jazdy na pustym placu!

Rozpoczęcie czyszczenia

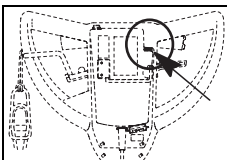

- Podłączyć wtyczkę do gniazda zasilania sieciowego.

Wskaźnik się zaświeci.

- Trzymać kabel zasilający w dłoni.

Należy zadbać, żeby kabel zasilający nie miał kontaktu z jednostką narzędziową.

- Trzymać urządzenie obiema rękami.

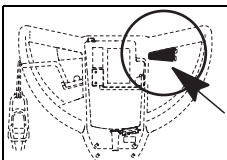

- Wcisnąć przycisk bezpieczeństwa, obsługując równocześnie dźwignię przełączania.

Spowoduje to uruchomienie jednostki narzędziowej.



Wskazówka:

Lekkie uniesienie ramienia prowadzącego powoduje przesunięcie urządzenia w prawo, a lekkie opuszczenie ramienia – przesunięcie w lewo.

Transport po schodach



Wskazówka:

Do transportu urządzenia po schodach wymagany jest udział dwóch osób.

- Wyłączyć urządzenie.
- Odłączyć wtyczkę z gniazda zasilania sieciowego.



Uwaga:

Każde podnoszenie urządzenia wiąże się z ryzykiem!

Niewłaściwy ruch może spowodować uszkodzenie ciała lub maszyny.



- Aby podnieść urządzenie, jedna osoba chwyci za wgłębienie do podnoszenia, a druga za rękkość ramienia.

Zakończenie pracy

- Zwolnić dźwignię przełączania.
- Odłączyć wtyczkę z gniazda zasilania sieciowego.



Uwaga:

Przed rozpoczęciem wykonywania poszczególnych czynności związanych z opróżnianiem i czyszczeniem urządzenia należy zawsze wyłączyć urządzenie (wyłącznik główny) i wyjąć wtyczkę z gniazda zasilania sieciowego.



- Stać za urządzeniem.

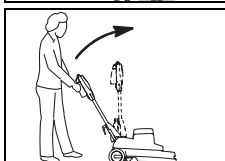

- Aktywować dźwignię regulacji nachylenia za rękkość ramienia i pozwoli unieść ramię prowadzące na taką wysokość, żeby znalazło się w położeniu pionowym.

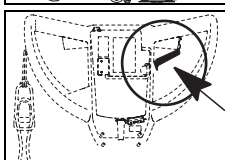

- Zwolnić dźwignię regulacji nachylenia, co spowoduje zablokowanie rękkości w wybranej pozycji.



Wskazówka:

Zdjąć pojemnik na produkt przed przechyleniem urządzenia do tyłu.

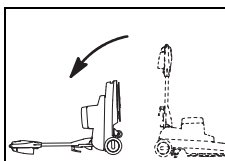

- Przechylać urządzenie do tyłu, aż rękkość ramienia będzie stykać się z podłożem.

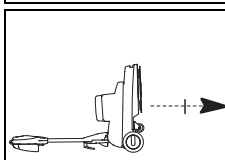

- Odkręcić śrubę mocującą z uchwytu pada.

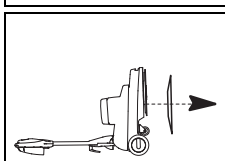

- Zdjąć pad.

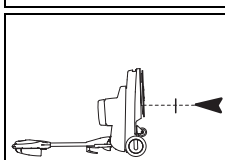

- Ponownie przykręcić śrubę mocującą.

Zawsze całkowicie dokręcać śrubę mocującą, gdyż w przeciwnym razie wystająca śruba może uszkodzić podłoże.

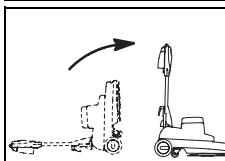

- Powoli postawić urządzenie.

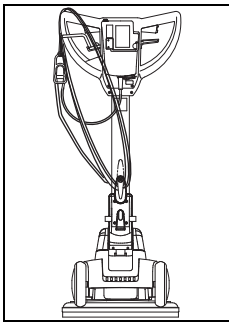

- Wyczyścić kabel zasilania sieciowego wilgotną szmatką i zwinąć go luźno wokół rękojeści i haka na kabel.

Opróżnianie urządzenia z płynu czyszczącego



Wskazówka:

Usuwanie brudnej wody lub roztworu czyszczącego musi zostać przeprowadzone zgodnie z przepisami krajowymi.



Wskazówka:

Podczas opróżniania zbiornika na brudną wodę należy przestrzegać przepisów producenta środków czystości dotyczących sprzętu ochrony osobistej.

- Wyjąć zbiornik na wodę z urządzenia i opróżnić zbiornik.
- Opróżnić pojemnik spryskiwacza.



Wskazówka:

Przebieg procesu opróżniania wytwornicy piany – zobacz instrukcja obsługi wytwornicy piany 2.

Czyszczenia pada

- Włożyć pad na kilka godzin do płynu czyszczącego, a następnie wypłukać.



Wskazówka:

Pad można również prać w pralce w temperaturze maksymalnie 40°C.

- Pozostawić pad do wyschnięcia.



Uwaga:

Nie wolno suszyć pada w suszarce do ubrań!

Czyszczenie urządzenia



Uwaga:

Nie wolno czyścić urządzenia strumieniem wody ani za pomocą myjek ciśnieniowych. *Woda może spowodować poważne uszkodzenia mechanicznych i elektrycznych podzespołów wewnątrz urządzenia.*

- Urządzenie należy czyścić przy użyciu wilgotnej szmatki.

Przechowywanie/odstawianie urządzenia (wyłączanie z eksploatacji)



Wskazówka:

Należy wyłączyć urządzenie i wyjąć wtyczkę z gniazda zasilania sieciowego.



Wskazówka:

Nigdy nie przechowywać urządzenia z podniesioną jednostką narzędziową.

Serwis, konserwacja i czyszczenie

Konserwacja urządzenia to podstawowy warunek umożliwiający jego niezawodną pracę i długi okres eksploatacji.



Uwaga:

Przed przystąpieniem do wykonywania jakichkolwiek czynności konserwacyjnych na urządzeniu należy zawsze wyjąć wtyczkę zasilania sieciowego z gniazda!



Uwaga:

Należy używać wyłącznie oryginalnych części TASKI; w przeciwnym razie prawa do roszczeń z tytułu gwarancji i odpowiedzialności nie zostaną uwzględnione!

Objaśnienie oznaczeń:

◇ = Po każdym zakończeniu czyszczenia, ◇◇ = co tydzień, ◇◇◇ = co miesiąc, ⊗ = lampka serwisowa

Czynność:	◇	◇◇	◇◇◇	⊗	Strona
Sprawdzić wentylator silnika pod względem zanieczyszczenia pyłem, w razie potrzeby wyczyścić	•				
Opróżnić spryskiwacz i przepłukać go ciepłą wodą	•				
Wyczyścić jednostkę narzędziową (szczotki)	•				149
Wyczyścić pad i pozostawić do wysuszenia	•				149
Czyszczenie urządzenia wilgotną szmatką	•				

Przeglądy okresowe

Urządzenia TASKI to najwyższej jakości urządzenia przetestowane zarówno fabrycznie, jak i przez autoryzowane instytucje kontrolne. Podczas długiej eksploatacji podzespoły elektryczne i mechaniczne ulegają procesowi zużycia i starzenia.

- Aby zapewnić bezpieczeństwo eksploatacji oraz gotowość do pracy, w przypadku świecenia wskaźnika serwisowego (ustawienie fabryczne 250 roboczogodzin) lub co najmniej raz w roku należy przeprowadzić serwisowanie.



Wskazówka:

W przypadku nadzwyczajnego obciążenia i/lub niewystarczającej konserwacji konieczne jest skrócenie tych okresów.

Centrum obsługi

Podczas zgłaszania usterek lub zamówień zawsze należy podać oznaczenie typu i numer urządzenia.

Dane te znajdują się na tabliczce znamionowej urządzenia. Na ostatniej stronie niniejszej instrukcji obsługi można znaleźć adresy najbliższych punktów serwisowych TASKI.

Usterki

Usterka	Możliwa przyczyna	Usuwanie usterki	Strona
Nie da się włączyć urządzenia bez funkcji	Urządzenie jest wyłączone	<ul style="list-style-type: none"> Włączyć wyłącznik główny 	146
	Wtyczka zasilania sieciowego nie jest włożona do gniazda	<ul style="list-style-type: none"> Podłączyć wtyczkę do gniazda zasilania sieciowego 	
	Uszkodzony kabel zasilania sieciowego	<ul style="list-style-type: none"> Wymienić kabel zasilania sieciowego 	
	Silnik nie pracuje	<ul style="list-style-type: none"> Skontaktować się z serwisem 	
	Uszkodzony przycisk bezpieczeństwa	<ul style="list-style-type: none"> Skontaktować się z serwisem 	
Jednostka narzędziowa nie obraca się	Silnik pracuje, ale jednostka narzędziowa się nie obraca	<ul style="list-style-type: none"> Luźny lub zerwany pasek napędowy Skontaktować się z serwisem 	
	Uszkodzony komponent elektryczny	<ul style="list-style-type: none"> Skontaktować się z serwisem 	
Urządzenie nie uruchamia się, zapala się lampka kontrolna	Przeciążenie urządzenia, zadziałał wyłącznik przeciążeniowy	<ul style="list-style-type: none"> Odczekać, a następnie spróbować ponownie uruchomić urządzenie (wyłącznik przeciążeniowy zresetuje się automatycznie) 	
Urządzenie nie osiąga prędkości znamionowej, aktywuje się wyłącznik przeciążeniowy	Urządzenie jest przeciążone	<ul style="list-style-type: none"> Sprawdzić technikę pracy 	
	Zbyt niskie napięcie: Kabel zasilania sieciowego jest za długi	<ul style="list-style-type: none"> Usunąć przedłużacz kabla zasilania sieciowego Sprawdzić napięcie w sieci 	
Urządzenie pracuje nierównomiernie	Zdeformowany lub uszkodzony pad	<ul style="list-style-type: none"> Wymienić pad 	149
Pompa spryskiwacza działa, ale środek czyszczący nie wypływa	Zaschnięty środek czyszczący w spryskiwaczu lub zapchany wąż	<ul style="list-style-type: none"> Wyczyścić spryskiwacz Wymienić spryskiwacz 	

Dane techniczne

Urządzenie	omni	
szerokość robocza	43	cm
wymiary (D × S × W)	76 × 48 × 119	cm
maksymalna waga urządzenia gotowego do pracy	44	kg
Napięcie nominalne	230–240 V~	AC
Częstotliwość	50	Hz
Moc znamionowa, nominalna	1400	W

Ustalane wartości według IEC 60335-2-67		
Poziom ciśnienia akustycznego LpA	65	dB(A)
Niepewność KpA	2.5	dB(A)
Wartość przyspieszenia drgań łącznie	<2.5	m/s ²
Niepewność K	0,25	m/s ²
osłona przeciwbryzgowa	IPX0	
klasa ochrony	I	

Wyposażenie

Nr	Artykuł
8505440	Osłona przeciwbryzgowa
	Różne pady (różowe, czerwone lub specjalne)

Transport

- Wyłączyć urządzenie.
- Odłączyć wtyczkę z gniazda zasilania sieciowego.



Uwaga:

Każde podnoszenie urządzenia wiąże się z ryzykiem!

Niewłaściwy ruch może spowodować uszkodzenie ciała lub maszyny.

- Wyjąć jednostkę narzędziową (strona 149).
- Stać za urządzeniem.

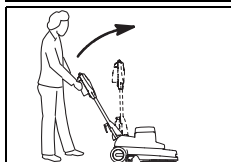

- Pociągnąć za dźwignię regulacji nachylenia i złożyć ramię prowadzące do przodu.

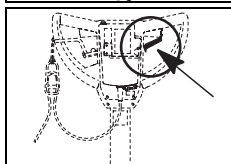

- Zwolnić dźwignię regulacji nachylenia, co spowoduje zablokowanie rękojeści w wybranej pozycji.

- Aby podnieść urządzenie, jedna osoba chwyta za wgłębienie do podnoszenia, a druga za rękojeść ramienia.

Wskazówka:



Należy zwrócić uwagę, aby urządzenie na pojeździe transportowym było odpowiednio przymocowane i zabezpieczone.

Utylizacja

Wskazówka:



Po wycofaniu z eksploatacji urządzenie i jego wyposażenie należy zutylizować zgodnie ze stosownymi procedurami i obowiązującymi przepisami. W celu uzyskania pomocy należy się skontaktować z serwisem partnerskim firmy Diversey.

Tradução das instruções de utilização



CUIDADO!

Antes da primeira colocação em funcionamento, é obrigatório ler as instruções de utilização e as instruções de segurança.

Guarde cuidadosamente as instruções de utilização e mantenha-as acessíveis para poderem ser consultadas a qualquer momento.

Explicações dos símbolos



Perigo:

Identifica indicações importantes, cuja não observância pode representar perigo para pessoas e / ou provocar danos materiais consideráveis!



Cuidado:

Identifica informações importantes cuja não observância pode provocar avarias e danos materiais!



Nota:

Identifica indicações importantes relativas à utilização económica cuja não observância pode provocar avarias!

- Assinala passos de trabalho que devem ser executados sequencialmente.

Índice

Utilização adequada de máquinas

As máquinas destinam-se ao uso comercial (por ex. hotéis, escolas, hospitais, fábricas, centros comerciais, pavilhões desportivos, escritórios etc.).

Respeitando rigorosamente estas instruções de utilização, as técnicas de aplicação indicadas na página 156 são válidas para para cada uma delas.

Estas máquinas foram concebidas exclusivamente para serem usadas em áreas interiores.



Cuidado:

Esta máquina não pode ser utilizada para a limpeza a fundo de pavimentos duros. Da utilização desta máquina na limpeza a húmido de soalhos e pavimentos flutuantes não advém quaisquer riscos.



Perigo:

As modificações na máquina não autorizadas pela Diversey conduzem à perda de validade dos indicadores de segurança e da conformidade CE. Uma utilização da máquina contrária à utilização correta danos em pessoas, na máquina e no ambiente de trabalho. Nestes casos quaisquer direitos de garantia e a indemnização perdem a validade.

Instruções de segurança

As máquinas TASKI foram concebidas e construídas de acordo com os requisitos legais básicos de segurança e proteção da saúde pelas diretivas CE e, por isso, exibem os símbolos CE.



Perigo:

A máquina só pode ser utilizada por pessoas que tenham recebido formação sobre a operação e funcionamento da máquina ou tenham comprovado as suas capacidades na sua utilização e tenha sido expressamente autorizadas para o seu uso.



Perigo:

A máquina não pode ser utilizada por pessoas, incluindo crianças, com capacidades físicas, sensoriais ou mentais limitadas ou sem experiência e conhecimentos.

As crianças devem ser supervisionadas para garantir que não brincam com a máquina.



Perigo:

A máquina não pode ser utilizada em áreas onde se encontrem armazenados ou sejam processados materiais explosivos ou facilmente inflamáveis (por ex. benzina, solventes, fuelóleo, poeiras).

Os componentes elétricos ou mecânicos poderão causar a ignição destes materiais.



Perigo:

A máquina não pode ser utilizada para aspirar materiais tóxicos, prejudiciais para a saúde, corrosivos ou irritantes (por ex. pós perigosos etc.) O sistema de filtragem não retém eficazmente este tipo de materiais.

Mantém-se viável a possibilidade de que seja afetada a saúde do utilizador e de terceiros.



Perigo:

Tenha em atenção as condições específicas do local durante os trabalhos, em especial a presença de terceiros e de crianças! Deve, por ex., dar especial atenção ao modo de reduzir a velocidade ao aproximar-se de zonas irregulares, por ex. portas ou curvas.



Perigo:

Não podem ser transportadas pessoas nem objetos nesta máquina.

**Perigo:**

No caso de ocorrência de uma anomalia, um defeito ou após uma colisão ou uma queda, a máquina deve ser inspecionada por um técnico especializado autorizado antes de voltar a ser colocada em funcionamento. O mesmo é válido para os casos em que a máquina é deixada ao ar livre, mergulhada em água ou exposta a humidade.

**Perigo:**

Se forem causados danos em peças relevantes ao nível da segurança, como a tampa de segurança, cabo principal ou tampas de acesso a peças condutoras de energia, o funcionamento da máquina deve ser imediatamente interrompido!

**Perigo:**

A máquina não pode ser parada, estacionada ou armazenada em superfícies inclinadas.

**Perigo:**

A máquina tem de estar desligada antes da realização de qualquer reparação na mesma.

**Perigo:**

Verifique regularmente o cabo de rede quanto a possíveis danos e desgaste e não coloque a máquina em funcionamento se não se encontrar em perfeito estado; nesse caso, solicite a reparação por um técnico especializado autorizado!

**Cuidado:**

A máquina deve ser protegida contra utilização não autorizada. Guarde-a num espaço fechado.

**Cuidado:**

A máquina deve ser operada e armazenada apenas em ambientes secos, sem pó, com temperaturas de + 10 até + 35 graus.

**Cuidado:**

A execução dos trabalhos de reparação nas peças mecânicas ou elétricas da máquina é da exclusiva responsabilidade do pessoal técnico autorizado, que esteja familiarizado com as diretivas relevantes em matéria de segurança.

**Cuidado:**

Só podem ser utilizadas ferramentas (escovas, esponjas ou semelhantes) que se encontrem especificadas como acessórios nas instruções de utilização ou que sejam recomendadas pelo consultor TASKI. As outras ferramentas podem comprometer a segurança e o funcionamento da máquina.

**Cuidado:**

As diretivas nacionais sobre proteção pessoal e prevenção de acidentes como também as indicações do fabricante sobre a utilização da solução de limpeza têm de ser observadas de forma consistente.

**Cuidado:**

É proibido encaixar e desencaixar a ficha de alimentação com as mãos molhadas!

**Cuidado:**

Verifique se a tensão nominal indicada nas características da placa coincide com a tensão de rede de que dispõe!

**Cuidado:**

Certifique-se de que o cabo de rede não pode ser esmagado ou puxado por ferramentas em movimento (escovas, discos ou semelhante) ou danificado por ação do calor, óleo e arestas afiadas!

**Cuidado:**

A tomada adicional apenas pode ser utilizada para aparelhos adicionais indicados nas instruções de utilização, página 160

**Cuidado:**

As máquinas e aparelhos TASKI foram construídos com tecnologia de ponta que permite anular os efeitos nocivos para a saúde das emissões de ruído ou das vibrações.

Ver Dados Técnicos na página 159.

Produtos de limpeza



Nota:

As máquinas da TASKI são concebidas para poder alcançar os melhores resultados de limpeza com os produtos de limpeza TASKI.

Os outros produtos de limpeza podem provocar avarias e danos na máquina ou no ambiente de trabalho.

Por esta razão recomendamos que sejam usados exclusivamente produtos de limpeza TASKI.

As avarias provocadas pelo uso de produtos de limpeza incorretos não são cobertas pela garantia.

Para informações mais precisas contacte o seu parceiro de assistência técnica TASKI.

Documentação alargada



Nota:

O esquema elétrico desta máquina pode ser consultado na Lista de sobressalentes.

Para mais informações contacte o seu serviço de apoio ao cliente.

Vista da estrutura

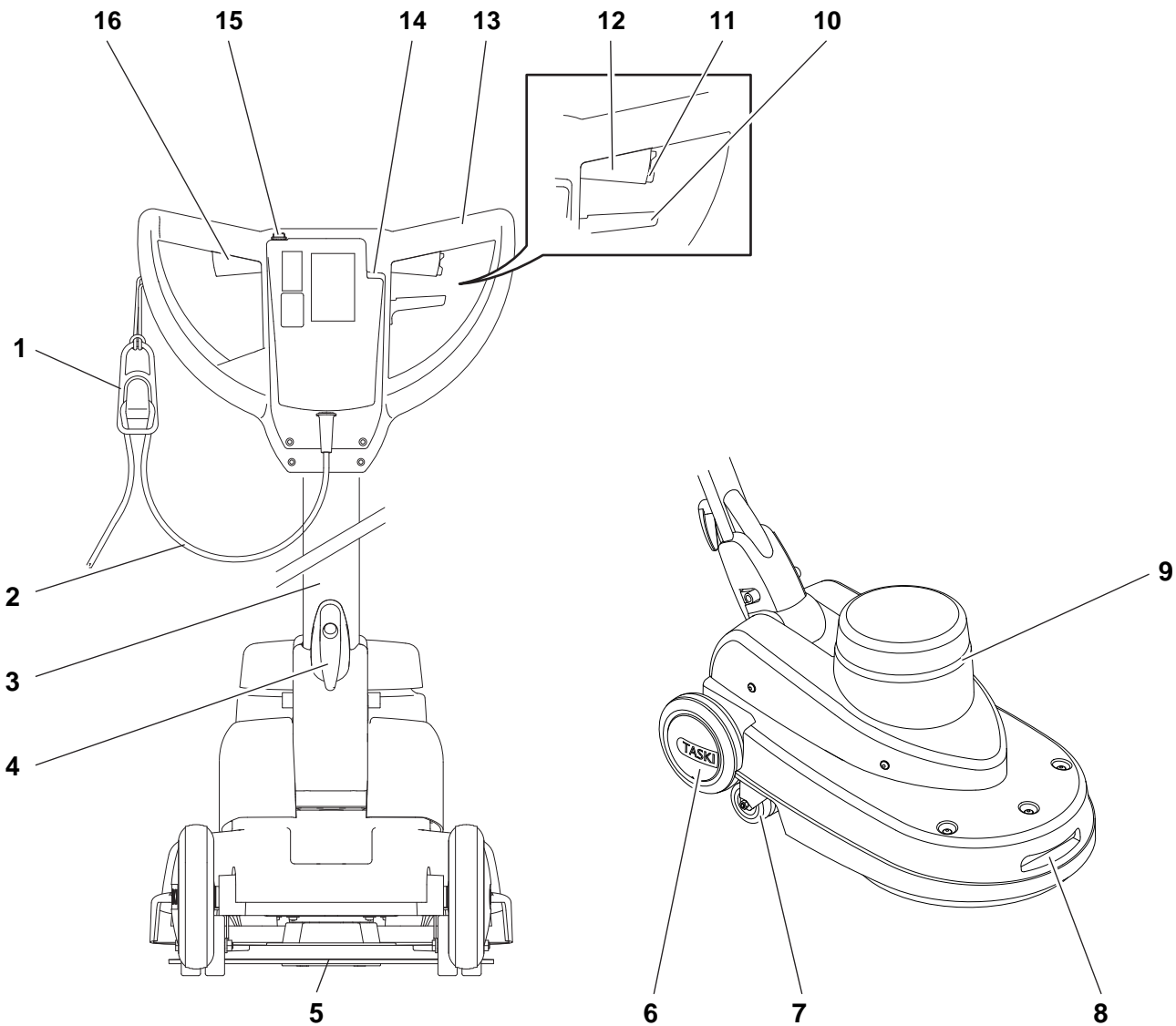

- 1 Segurança de tracção do cabo de alimentação
- 2 Cabo de alimentação
- 3 Coluna de guia
- 4 Encaixe do cabo
- 5 Suporte de bloco
- 6 Rodas de transporte
- 7 Rodas de desvio/rodas giratórias
- 8 Pega (para transporte)
- 9 Ventilação do motor
- 10 Alavanca de regulação para inclinação da coluna de guia
- 11 Carcaça da máquina
- 12 Interruptor de segurança
- 13 Alavanca de comando direita (LIGAR/DESLIGAR motor)
- 14 Pega
- 15 Indicação da tomada de rede (ficha encaixada)
- 16 Botão para doseador elétrico
- 17 Alavanca de comando esquerda (LIGAR/DESLIGAR motor)

Antes da colocação em funcionamento

Substituir bloco

Antes de colocar verificar:

- se o disco está gasto e limpo.



Cuidado:

Não utilizar discos que estejam gastos ou sujos. Utilizar exclusivamente ferramentas originais da TASKI. A não observância pode causar resultados insatisfatórios de limpeza até dano no pavimento.



- Coloque-se atrás da máquina.

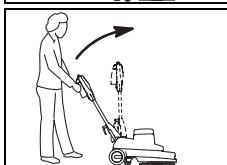

- Puxe a alavanca de regulação na pega da máquina e levante lentamente a barra guia de aço para cima até se encontrar na vertical.

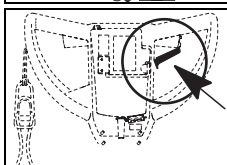

- Solte a alavanca de regulação e, de seguida, a coluna de guia encaixa.

Nota:



Retire o recipiente do produto antes de inclinar a máquina para trás.

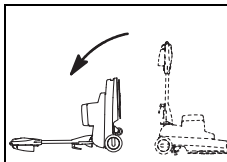

- Incline a máquina ligeiramente para trás até a pega da máquina pousar no chão.

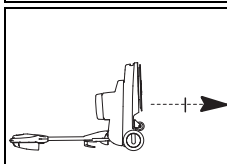

- Desenrosque o disco de fixação do suporte do bloco.

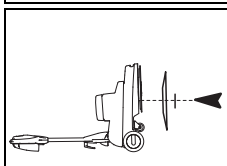

- Coloque o bloco centrado na condução do disco e aparafuse novamente o disco de fixação.

Aperte sempre bem o parafuso de fixação, caso contrário, o chão pode ser danificado pelo disco de fixação.

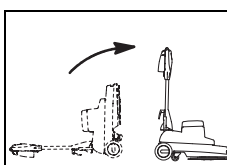

- Endireite a máquina lentamente.

Técnica de aplicação

Máquina	ergodisc omni
Limpeza a húmido e limpeza básica	não
Limpeza por pulverização	sim
Lavagem húmida com detergente	não
Lavagem a seco com detergente	não
Polimento	sim
Polimento de pulverização	não
Retificação	não
Cristalização	não

Dosagem



Cuidado:

Quando lidar com produtos químicos tem de usar luvas de proteção, óculos de proteção e roupa de trabalho (de proteção) adequada!



Nota:

Utilize apenas produtos químicos recomendados pela Diversey e tenha em atenção a informação dos produtos.



Perigo:

A utilização de produtos inadequados (entre outros produtos contendo cloro, ácido ou solventes) pode representar perigo para a saúde, bem como danos significativos na máquina.



Nota:

A dosagem correta é recomendada na embalagem dos produtos e na "TASKI Product information sheet".

Início de trabalho



Cuidado:

Durante os trabalhos com esta máquina deve ser usado calçado antiderrapante e roupa de trabalho apropriada!



Cuidado:

Em primeiro lugar, familiarize-se com a máquina, realizando as primeiras tentativas de utilização num espaço aberto e desimpedido!

Início da limpeza

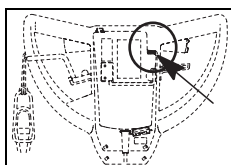

- Ligue a ficha na tomada de alimentação.
O indicador acende.

- Segure o cabo de alimentação.

Certifique-se de que o cabo de alimentação não entra em contacto com a ferramenta.

- Segure a máquina com as duas mãos.

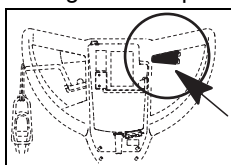

- Prima o interruptor de segurança e, em simultâneo, acione a alavanca de comando.

Desta forma a ferramenta é colocada em funcionamento.

Nota:



Levantando ligeiramente a coluna de guia a máquina desloca-se para a direita; baixando a barra a máquina desloca-se para a esquerda.

Transporte em escadas

Nota:



No geral, o transporte em escadas apenas pode ser realizado por duas pessoas.

- Desligue a máquina.
- Retire a ficha da tomada de alimentação.



Cuidado:

Qualquer elevação da máquina representa risco!

Um passo em falso pode provocar ferimentos e danos na máquina.

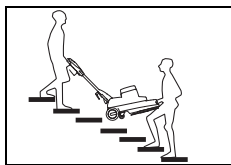

- Para elevar, agarre na máquina pelo punho tipo concha enquanto a outra pessoa agarra pela pega da máquina.

Fim do trabalho

- Solte a alavanca de comando.
- Retire a ficha da tomada de alimentação.



Cuidado:

Durante os seguintes passos para esvaziamento e limpeza, a máquina deve estar sempre desligada (interruptor principal) e a ficha retirada da tomada de alimentação.



- Coloque-se atrás da máquina.



- Puxe a alavanca de regulação na pega da máquina e levante lentamente a barra guia de aço para cima até se encontrar na vertical.

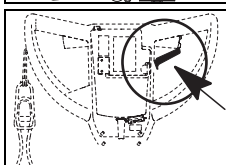

- Solte a alavanca de regulação e, de seguida, a coluna de guia encaixa.

Nota:



Retire o recipiente do produto antes de inclinar a máquina para trás.

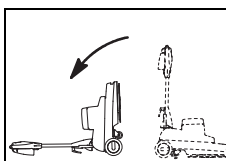

- Incline a máquina ligeiramente para trás até a pega da máquina pousar no chão.

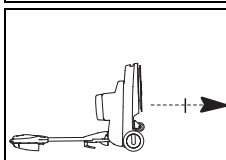

- Desenrosque o disco de fixação do suporte do bloco.

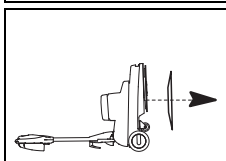

- Retire o bloco.

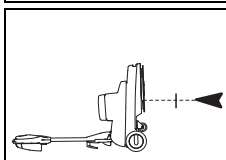

- Volte a aparafusar os discos de fixação.

Aperte sempre bem o parafuso de fixação, caso contrário, o chão pode ser danificado pelo disco de fixação.

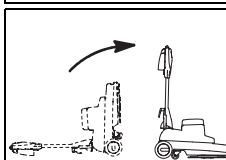

- Endireite a máquina lentamente.

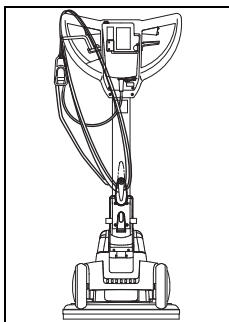

- Limpe o cabo de alimentação com um pano húmido e enrole-o de forma frouxa na pega e no gancho de cabo.



Nota:

Armazene a máquina com a ferramenta levantada.

Assistência técnica, manutenção e cuidado

A manutenção da máquina é condição obrigatória para um funcionamento em perfeitas condições e para uma maior vida útil.



Cuidado:

Durante todos os trabalhos de manutenção na máquina a ficha deve ser separada da tomada!



Cuidado:

Só podem ser utilizadas peças originais da TASKI, caso contrário os direitos de garantia e de indemnização perdem validade!

Esvaziar solução de limpeza

Nota:



Deve proceder-se à eliminação da água suja ou solução de limpeza de acordo com as normas nacionais.

Nota:



Durante o esvaziamento do tanque de água suja tenha em atenção as normas do fabricante da solução de limpeza sobre equipamento de proteção pessoal.

- Retire o tanque de água da máquina e esvazie-o.
- Esvazie o recipiente de produto da unidade de pulverização.

Nota:



Consultar o processo de esvaziamento do gerador de espuma no respectivo manual de instruções.

Limpar o disco

- Coloque o disco na solução de limpeza durante algumas horas e, de seguida, enxague.

Nota:



O disco também pode ser lavado na máquina de lavar, a uma temperatura máxima de 40 °C.

- Deixe o disco secar.



Cuidado:

O disco não pode ser seco numa máquina secadora!

Limpar a máquina



Cuidado:

Quando lavar a máquina com um dispositivo de limpeza a alta pressão ou com jato de água.

A água infiltrada na máquina pode causar danos nas peças mecânicas ou elétricas.

- Limpe a máquina com um pano húmido.

Armazenar / Estacionar a máquina

Nota:



A máquina deve ser desligada e a ficha retirada da tomada.

Explicações dos símbolos:

◇ = A cada final do processo de limpeza, ◇◇ = todas as semanas,

◇◇◇ = todos os meses, ⊗ = Assistência técnica Lâmpada

Tarefa	◇	◇◇	◇◇◇	⊗	Página
Verificar a ventilação do motor quanto à acumulação de pó, limpar se necessário	•				
Esvaziar a unidade de pulverização e lavar com água quente	•				
Limpar ferramenta (escovar)	•				158
Limpar o disco e deixar secar	•				158
Limpar a máquina com um pano húmido	•				

Intervalos da assistência técnica

As máquinas TASKI são máquina de elevada qualidade, com segurança comprovada de fábrica por auditores autorizados. Os componentes elétricos e mecânicos estão sujeitos após um período de utilização prolongado ao desgaste e envelhecimento.

- Para preservar a segurança da operação e a prontidão operacional deve ser executado um serviço de assistência técnica após 250 horas de trabalho ou pelo menos uma vez por ano.



Nota:

Em caso de condicionantes extraordinárias e/ou manutenção insuficiente devem ser estabelecidos intervalos mais curtos.

Centro de assistência técnica

Se, devido a uma avaria, entrar em contacto connosco, deverá indicar-nos sempre a designação do modelo e o número da máquina.

Estas informações encontram-se na placa de características da sua máquina. Na última página das instruções de utilização encontrará o endereço do seu representante de assistência técnica TASKI mais próximo.

Avarias

Avaria	Causa possível	Resolução da avaria	Página
Não é possível ligar a máquina sem função	Máquina desligada	• Ligar o interruptor principal	155
	Ficha de alimentação não inserida	• Ligue a ficha à tomada de alimentação	
	Cabo de alimentação com defeito	• Substituir cabo de alimentação	
	Motor não roda	• Contactar o parceiro de assistência técnica	
	Interruptor de segurança com defeito	• Contactar o parceiro de assistência técnica	
Ferramenta não roda	Rotação do motor, mas não da ferramenta	• Correias de acionamento com fissuras ou soltas • Contactar o parceiro de assistência técnica	
	Componentes elétricos com defeito	• Contactar o parceiro de assistência técnica	
Máquina não funciona, luz de controlo acende	Máquina foi sobrecarregada, relé de sobrecorrente disparou	• Aguardar um pouco e tentar novamente (o relé de sobrecorrente é automaticamente repostos)	
Máquina não atinge a rotação nominal, a sobrecorrente reage	Máquina sobrecarregada	• Verificar a técnica de trabalho	
	Subtensão: Cabo de alimentação é demasiado comprido	• Retirar a extensão do cabo de alimentação • Verificar a tensão de alimentação	
Máquina funciona de forma irregular	Disco deformado ou danificado	• Substituir disco	158
A bomba de pulverização funciona, mas não sai produto de limpeza	Produto de limpeza seco na unidade de pulverização ou mangueira obstruída	• Limpar a unidade de pulverização • Substituir a unidade de pulverização	

Dados técnicos

Máquina	omni	
Largura de trabalho	43	cm
Medidas (C x L x A)	76 x 48 x 119	cm
Peso da máquina máximo em estado de prontidão operacional	44	kg
Tensão nominal	230-240V~	AC
Frequência	50	Hz
Potência nominal	1400	W

Valores determinados conforme IEC 60335-2-67		
Nível de pressão acústica LpA	65	dB(A)
Instabilidade KpA	2.5	dB(A)
Valor total de oscilação	<2.5	m/s ²
Instabilidade K	0,25	m/s ²
Protegido contra salpicos de água	IPX0	
Classe de proteção	I	

Acessórios

.	Artigo
8505440	Proteção contra salpicos
	Diversos discos (rosa, vermelho ou discos especiais)

Transporte

- Desligue a máquina.
- Retire a ficha da tomada de alimentação.



Cuidado:

Qualquer elevação da máquina representa risco!

Um passo em falso pode provocar ferimentos e danos na máquina.

- Retire a ferramenta (página 158).
- Coloque-se atrás da máquina.

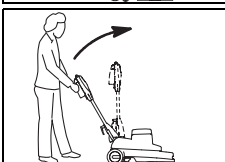

- Puxe a alavanca de regulação e incline a barra de guia para a frente.

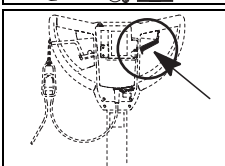

- Solte a alavanca de regulação e, de seguida, a barra de guia encaixa.

- Para elevar, agarre na máquina pela cavidade de pega enquanto a outra pessoa agarra pela pega de transporte.



Nota:

Ao fazê-lo certifique-se de que a máquina está presa com cintas e bem fixada no veículo de transporte.

Eliminação



Nota:

Depois de desmantelada, a máquina e os acessórios devem ser reciclados de modo correto, em conformidade com as normas nacionais. Se necessitar de ajuda durante a reciclagem, contacte o seu parceiro da assistência técnica da Diversey.

Traducere a instrucțiunilor originale de utilizare

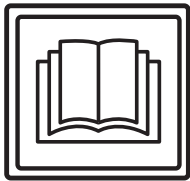

ATENȚIE!

Înainte de utilizarea pentru prima dată a mașinii citiți instrucțiunile de utilizare și instrucțiunile privind siguranța.

Păstrați instrucțiunile de utilizare într-un loc sigur și ușor accesibil pentru a putea fi consultate în orice moment.

Legendă:



Avertizare:

Acest simbol desemnează informații importante. Nerespectarea acestor informații poate pune în pericol siguranța persoanelor și/sau poate cauza pagube materiale!



Atenție:

Acest simbol desemnează informații importante. Nerespectarea acestor informații poate duce la defecțiuni și poate cauza pagube materiale!



Indicație:

Indică informații importante referitoare la utilizarea economică, a căror nerespectare poate duce la defecțiuni!

Indică pașii de lucru care trebuie urmați succesiv.

Cuprins

Scopul utilizării

Mașina este destinată utilizării profesionale (de exemplu în hoteluri, școli, spitale, fabrici, centre comerciale, săli de sport, birouri ș.a.).

Cu respectarea strictă a acestor instrucțiuni de utilizare, tehnicile de aplicare menționate la pagina 165 se aplică tipurilor individuale.

Aceste mașini sunt concepute exclusiv pentru utilizarea în spații interioare.



Atenție:

Această mașină nu trebuie utilizată pentru curățarea în profunzime a pardoselilor cu suprafațe dure.

Curățarea umedă a pardoselilor din parchet și material stratificat cu această mașină se face pe propriul risc.



Avertizare:

Modificările la mașină, neautorizate de Diversy, vor duce la anularea valabilității marcajelor de siguranță și a certificatului de conformitate CE. Utilizarea mașinii neconformă cu destinația poate produce accidentarea personalului, deteriorarea mașinii și afectarea zonei de lucru. În astfel de cazuri se anulează orice pretenții de garanție sau de efectuare a unor eventuale lucrări în garanție.

Instrucțiuni privind siguranța

Datorită modului de proiectare și fabricație, mașinile TASKI sunt în conformitate cu directivele CE esențiale referitoare la siguranță și sănătate și, de aceea, poartă marcajul CE.



Avertizare:

Această mașină poate fi utilizată doar de către persoane care sunt instruite corespunzător cu privire la utilizarea mașinii sau care și-au dovedit abilitățile cu privire la utilizarea mașinii și care sunt autorizate explicit să utilizeze mașina.



Avertizare:

Mașina nu are voie să fie utilizată de persoane, inclusiv de către copii, cu capacități fizice, senzoriale și mentale limitate sau cu experiență și cunoștințe deficitare.

Copiii trebuie supravegheați pentru a fi siguri că nu se joacă cu mașina.



Avertizare:

Nu utilizați această mașină în spații unde sunt depozitate sau prelucrate substanțe explozibile și inflamabile (de exemplu benzină, solvenți, combustibil pentru încălzire, praf etc.).

Componentele electrice sau mecanice pot duce la aprinderea acestor materiale.



Avertizare:

Nu este permisă utilizarea mașinii pentru aspirarea substanțelor otrăvitoare, care dăunează sănătății, corozive sau iritante (de exemplu pulberi periculoase etc.). Sistemul de filtrare nu reține suficient materiale de acest fel.

O posibilă afectare a sănătății utilizatorului sau terților nu poate fi exclusă.



Avertizare:

Verificați cablul de alimentare pentru a observa orice urme de deteriorare sau uzură și nu puneți în funcțiune mașina dacă nu se află într-o stare perfectă, în caz contrar mașina trebuie reparată de către un specialist autorizat! Mai ales în apropierea zonelor cu vizibilitate limitată, de exemplu înainte de uși sau curbe, trebuie redusă viteza.



Avertizare:

Nu este permisă transportarea altor persoane sau obiecte cu această mașină.

**Avertizare:**

La apariția unei erori în funcționare, a unei defecțiuni precum și după o coliziune sau o răsturnare, mașina trebuie verificată de un specialist autorizat înainte de a fi pusă din nou în funcțiune. Același lucru este valabil dacă mașina a fost lăsată în aer liber, a fost scufundată în apă, respectiv a fost expusă umezelii.

**Avertizare:**

În cazul deteriorării unor părți componente relevante pentru siguranță, precum capacul sculelor, cablul electric sau capace care permit accesul la piesele sub tensiune, funcționarea mașinii va fi imediat întreruptă.

**Avertizare:**

Mașina nu poate fi oprită, parcată sau depozitată pe suprafețe înclinate.

**Avertizare:**

Mașina trebuie oprită și cablul de alimentare deconectat de la priză în cazul oricăror lucrări efectuate asupra acesteia.

**Avertizare:**

Verificați cu regularitate cablul de alimentare, să nu prezinte defecte sau deteriorări și scoateți mașina din funcțiune, dacă aceasta nu este într-o stare ireproșabilă. În asemenea cazuri însărcinați un tehnician autorizat să o repare.

**Atenție:**

Mașina trebuie ferită de o utilizare neautorizată. Depozitați mașina într-o încăpere încuiată înainte de a vă îndepărta de ea.

**Atenție:**

Este permisă depozitarea și utilizarea mașinii numai într-un spațiu uscat, fără praf, la temperaturi între +10 și +35 de grade.

**Atenție:**

Este permisă efectuarea de lucrări de reparație la părțile mecanice sau electrice ale mașinii numai de către tehnicienii autorizați, care cunosc toate prevederile de siguranță relevante.

**Atenție:**

Este permis să se folosească numai scule (perii, discuri sau similare) specificate în aceste instrucțiuni de utilizare la capitolul accesorii sau scule care au fost recomandate de către consilierul TASKI. Alte scule pot afecta siguranța și funcțiile mașinii.

**Atenție:**

Prevederile naționale privind protecția persoanelor și evitarea accidentelor precum și indicațiile producătorilor pentru utilizarea detergenților trebuie respectate în mod consecvent.

**Atenție:**

Este interzisă conectarea sau deconectarea de la priză cu mâinile umede a cablului de alimentare!

**Atenție:**

Verificați dacă tensiunea de alimentare indicată pe plăcuța cu date tehnice a echipamentului este aceeași cu cea de la priza de alimentare!

**Atenție:**

Evitați deteriorarea cablului de alimentare cu scule rotative (perii, discuri sau similare) prin strivire, tragere, căldură, ulei sau margini ascuțite!

**Atenție:**

Priza suplimentară poate fi utilizată numai pentru dispozitive accesorii suplimentare care sunt specificate în Instrucțiunile de Utilizare la pagina 169

**Atenție:**

Mașinile și aparatele TASKI sunt construite în așa fel încât, conform stadiului actual al științei, poate fi exclusă o punere în pericol a sănătății prin emisiile de zgomot sau prin vibrațiile generate. A se vedea informațiile tehnice de la pagina 168.

Produse de curățare



Indicație:

Mașinile TASKI sunt construite în așa fel încât să obțină rezultate optime de curățare cu produsele de curățare TASKI.

Alte produse de curățare pot duce la defecțiuni în funcționare, la defectarea mașinii sau la afectarea mediului ambiant.

Din această cauză, recomandăm exclusiv utilizarea produselor de curățare TASKI.

Defecțiunile care apar din cauza produselor de curățare inadecvate nu sunt acoperite de garanție.

Pentru informații mai exacte, vă rugăm să contactați partenerul dumneavoastră de service TASKI.

Documente extinse



Indicație:

Schema electrică pentru această mașină o găsiți în lista cu piese de schimb.

Contactați serviciul clienți pentru informații suplimentare.

Prezentare construcție

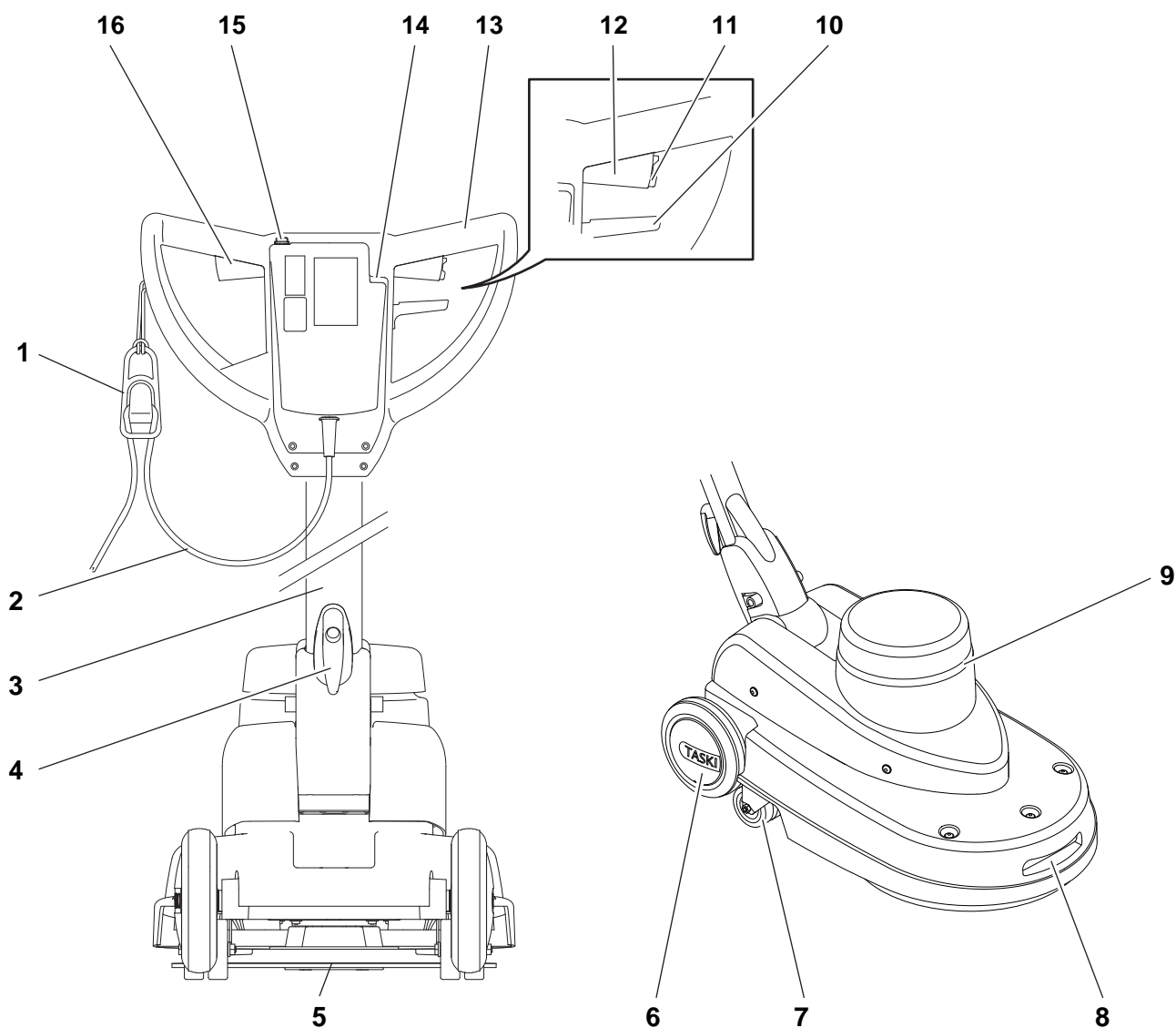

- 1 Detensionarea cablului
- 2 Cablu de rețea
- 3 Bară de ghidare
- 4 Cârlig cablu
- 5 Suport disc
- 6 Roți pentru transport
- 7 Rolă de protecție/ rolă pivotantă
- 8 Mâner profilat (pentru transport)
- 9 Ventilație motor
- 10 Reglaj pentru înclinația barei de ghidare
- 11 Carcasa mașinii
- 12 Comutator de siguranță
- 13 Maneta de comandă dreapta (motor PORNIT / OPRIT)
- 14 Mâner de ghidare
- 15 Afișaj priză rețea (ștecher cuplat)
- 16 Buton pentru unitatea electrică de pulverizare
- 17 Maneta de comandă stânga (motor PORNIT / OPRIT)

Înainte de punerea în funcțiune

Montarea discului

Înainte de montare verificați:

- discul în privința uzurii și curățeniei.



Atenție:

Nu folosiți discuri care sunt uzate sau murdare. Folosiți numai scule originale TASKI. Nerespectarea acestor indicații poate determina rezultate de curățare nesatisfăcătoare până la deteriorarea covoarelor de pardoseală.



- Stați în spatele mașinii.

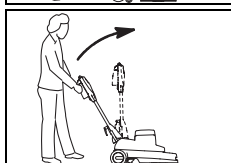

- Acționați maneta de reglare de pe mânerul de ghidare și ridicați încet bara de ghidare până ce se află în poziție verticală.

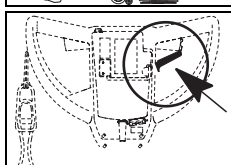

- Eliberați maneta de reglare, astfel bara de ghidare se fixează în poziție.

Indicație:



Scoateți rezervorul pentru produs, înainte de a înclina mașina spre spate.

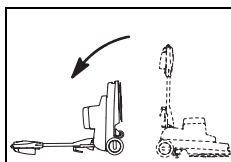

- Înclinați mașina spre spate până ce mânerul de ghidare se așează pe pardoseală.

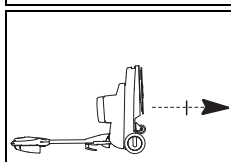

- Deșurubați șaiba de fixare de pe suportul discului.

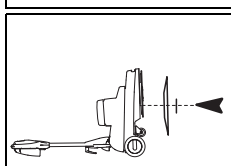

- Așezați discul centrat pe discul de ghidare și înșurubați din nou șaiba de fixare.

Strângeți întotdeauna bine șurubul de fixare, pentru că în caz contrar pardoseala poate fi deteriorată de șaiba de fixare proeminentă.

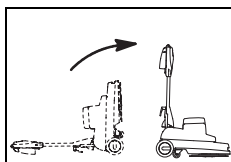

- Repoziționați încet mașina.

Tehnici de utilizare

Mașină	ergodisc omni
Curățare umedă și curățare de întreținere	Nu
Curățare prin pulverizare	Da
?amponare umedă	Nu
?amponare uscată	Nu
Lustruire	Da
Lustruire cu spray	Nu
Șlefuire	Nu
Cristalizare	Nu

Dozare



Atenție:

Pentru manevrarea produselor chimice se vor purta mănuși, ochelari de protecție și echipament de lucru (de protecție) corespunzător!



Indicație:

Utilizați numai produse chimice recomandate de Diversey și aveți în vedere neapărat informațiile despre produse.



Avertizare:

Utilizarea de produse improprii (cum ar fi produse care conțin clor, acizi sau solvenți) poate periclita sănătatea sau poate cauza defectarea mașinii.



Indicație:

Dozarea corectă este recomandată pe ambalajul produselor și pe „TASKI Product information sheet” [Fișă informații produs]

Începerea lucrului



Atenție:

Când se lucrează cu această mașină, se va purta întotdeauna încălțăminte antiderapantă și echipament de lucru adecvat!



Atenție:

Acomodați-vă cu mașina pornind-o mai întâi de probă pe o suprafață liberă!

Începerea curățării

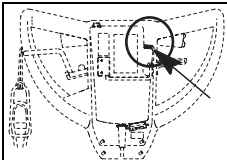

- Introduceți ștecherul în priză de alimentare.

Afișajul se aprinde.

- Cablul de rețea trebuie ținut în mână.

Aveți grijă ca acesta să nu intre în contact cu scula.

- Țineți mașina strâns cu ambele mâini.

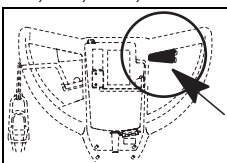

- Apăsăți comutatorul de siguranță și acționați în același timp maneta de comandă.

Astfel mașina este pusă în funcțiune.



Indicație:

Prin deplasarea ușoară a barei de ghidare în sus mașina se mișcă spre dreapta, iar spre stânga prin deplasarea ușoară a acesteia în jos.

Transportul pe trepte



Indicație:

Transportul pe trepte se face în general numai în doi.

- Deconectați mașina.
- Scoateți ștecherul din priză de alimentare.



Atenție:

Fiecare ridicare a mașinii este riscantă!
Un pas greșit poate duce la accidentări de persoane sau deteriorări la mașină.

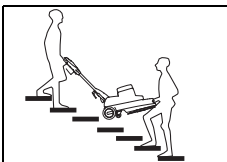

- Pentru ridicare prindeți mașina de mânerul profilat și a doua persoană de mânerul de ghidare.

Terminarea lucrului

- Eliberați maneta de comandă.
- Scoateți ștecherul din priză de alimentare.



Atenție:

La următorii pași pentru golire și curățare, mașina trebuie să fie întotdeauna deconectată (comutator principal) și ștecherul scos din priză.

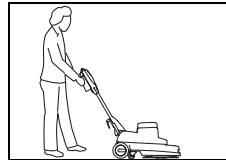

- Stați în spatele mașinii.

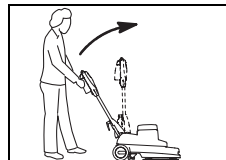

- Acționați maneta de reglare de pe mânerul de ghidare și ridicați încet bara de ghidare până ce se află în poziție verticală.

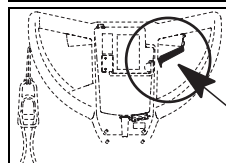

- Eliberați maneta de reglare, astfel bara de ghidare se fixează în poziție.



Indicație:

Scoateți rezervorul pentru produs, înainte de a înclina mașina spre spate.

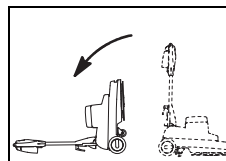

- Înclinați mașina spre spate până ce mânerul de ghidare se așează pe pardoseală.

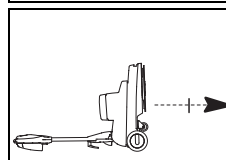

- Deșurubați șaiba de fixare de pe suportul discului.

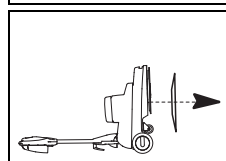

- Scoateți discul.

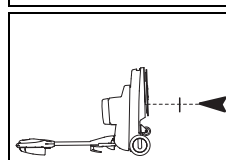

- Înșurubați la loc șaiba de fixare.
Strângeți întotdeauna bine șurubul de fixare, pentru că în caz contrar pardoseala poate fi deteriorată de șaiba de fixare proeminentă.

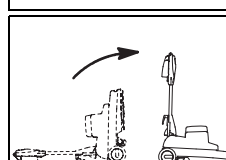

- Repoziționați încet mașina.

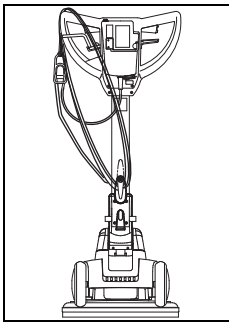

- Curățați cablul de rețea cu o lavetă umedă și înfășurați-l lejer pe mânerul de ghidare și cârligul pentru cablu.



Indicație:

Depozitați mașina cu unitatea de curățare ridicată de la sol.

Service, întreținere și îngrijire

Întreținerea mașinii este o condiție pentru a nu avea probleme în funcționare și pentru o perioadă de funcționare îndelungată.



Atenție:

Ștecherul trebuie să fie scos din priză la toate lucrările de întreținere la mașină!



Atenție:

Numai piese de schimb originale, marca TASKI se pot folosi, altfel echipamentul își pierde garanția!

Legendă:

◇ = după terminarea fiecărei curățări, ◇◇ = în fiecare săptămână, ◇◇◇ = în fiecare lună, ⊗ = lampă service

Golirea soluției de curățat

Indicație:



Aruncarea apei murdare sau a soluției de curățat trebuie efectuată în conformitate cu prevederile naționale.

Indicație:



Când goliți rezervorul, respectați instrucțiunile producătorului substanței de curățat cu privire la echipamentul personal de protecție.

- Scoateți rezervorul de apă de pe mașină și goliți-l.
- Goliți rezervorul de produs de pe unitatea de pulverizare.

Indicație:



Pentru succesiunea operațiilor la golirea generatorului de spumă consultați secțiunea din instrucțiunile de utilizare referitoare la generatorul de spumă 2.

Curățarea discului

- Așezați discul în soluție de curățare pentru câteva ore și apoi clătiți-l.

Indicație:



Discul poate fi spălat și în mașina de spălat la max. 40 °C.

- Discul trebuie lăsat să se usuce.



Atenție:

Discul nu poate fi uscat în uscătorul de rufe!

Curățarea mașinii



Atenție:

Nu curățați niciodată mașina cu un aparat de curățare la înaltă presiune sau cu jet de apă.

Apa care pătrunde în mașină poate provoca deteriorări importante la părțile mecanice sau electrice.

- Ștergeți mașina cu o lavetă umedă.

Depozitarea / parcare mașinii (când nu se află în lucru)

Indicație:



Mașina trebuie să fie oprită iar și ștecherul scos din priză.

Activitate	◇	◇◇	◇◇◇	⊗	Pagina
Se verifică ventilația motorului să nu fie prăfuită, a se curăța dacă este cazul	•				
Se golește unitatea de pulverizare și se clătește cu apă caldă	•				
se curăță sculele (perii)	•				167
se curăță discul și se usucă	•				167
Curățare mașină cu lavetă umedă	•				

Intervale pentru service

Mașinile TASKI sunt mașini de foarte bună calitate, care au fost verificate în fabrică și de către inspecții autorizate în privința siguranței. Piesele electrice și mecanice sunt supuse, după o perioadă mai lungă de utilizare, uzurii și îmbătrânirii.

- Pentru a asigura fiabilitatea și disponibilitatea mașinii, reviziile trebuie efectuate după 250 ore de funcționare sau cel puțin o dată pe an.

Indicație:



În condiții de funcționare extreme și/ sau în cazul în care întreținerea este insuficientă, sunt necesare perioade de întreținere mai scurte.

Centru de service

Dacă ne contactați în legătură cu o defecțiune în funcționare sau cu o comandă, comunicați-ne întotdeauna denumirea de tip și numărul mașinii.

Aceste informații le găsiți pe plăcuța de identificare a mașinii dumneavoastră. Pe ultima pagină a acestor instrucțiuni de utilizare găsiți adresa celui mai apropiat partener de service TASKI.

Defecțiuni

Defecțiune	Cauze posibile	Remedierea defecțiunii	Pagina
Mașina nu poate fi pornită	Mașina este oprită	• Pornire comutator principal	164
	Ștecherul nu este în priză	• Introduceți ștecherul în priza de alimentare.	
	Cablul de alimentare este defect	• Înlocuiți cablul de alimentare	
	Motorul nu se rotește	• Se apelează la partenerul de service	
	comutator de siguranță defect	• Se apelează la partenerul de service	
scula nu se rotește	Motorul se rotește, dar scula nu	• cureaua de transmisie este ruptă sau lărgită • contactați partenerul de service	
	componentă electrică defectă	• Se apelează la partenerul de service	
Mașina nefuncțională, lampa de control luminează	Mașina a fost supraîncărcată, declanșatorul de supracurent a declanșat	• Se așteaptă un timp, se încearcă din nou (declanșatorul de supracurent se resetează automat)	
Mașina nu atinge turația nominală, supracurent declanșat	Mașina este supraîncărcată	• A se verifica tehnica de lucru	
	Tensiune sub limită: Cablul de rețea este prea lung	• Se elimină prelungitorul • Se verifică tensiunea de rețea	
Mașina funcționează neregulat	Discul este deformat sau deteriorat	• Se înlocuiește discul	167
Pompa de pulverizare funcționează, produsul de curățare nu iese	Produsul de curățare este uscat în unitatea de pulverizare sau furtunul este înfundat	• Se curăță unitatea de pulverizare • Se înlocuiește unitatea de pulverizare	

Informații tehnice

mașină	omni	
Lățime de lucru	43	cm
Dimensiuni (L x l x H)	76 x 48 x 119	cm
Greutate mașină pregătită de funcționare, maximum	44	kg
Tensiune nominală	230-240V~	c.a.
Frecvență	50	Hz
Putere nominală	1400	W

Valori determinate conform normei IEC 60335-2-67		
Nivel de presiune sonoră LpA	65	dB(A)
Incertitudine KpA	2.5	dB(A)
Valoarea totală vibrații	<2.5	m/s ²
Incertitudine K	0.25	m/s ²
Protecție stropire cu apă	IPX0	
Clasă de protecție	I	

Accesorii

Nr.	Articol
8505440	Protecție contra stropirii
	Diverse discuri (roz, roșii sau discuri speciale)

Transportul

- Deconectați mașina.
- Scoateți ștecherul din priza de alimentare.



Atenție:

Fiecare ridicare a mașinii este riscantă!
Un pas greșit poate duce la accidentări de persoane sau deteriorări la mașină.

- Îndepărtați scula (pagina 167).

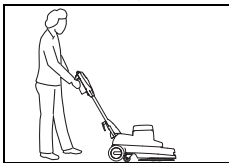

- Stați în spatele mașinii.



- Trageți maneta de reglare și mișcați bara de ghidare spre înainte.

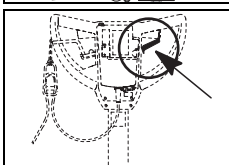

- Eliberați maneta de reglare, astfel bara de ghidare se fixează în poziție.

- Pentru ridicare prindeți mașina de mâner și a doua persoană de mânerul de ghidare.



Indicație:

Aveți grijă ca mașina să fie legată strâns și bine asigurată pe mijlocul de transport.

Evacuarea la deșeurii



Indicație:

După terminarea duratei sale de viață, mașina și accesoriile vor fi evacuate la deșeurii în mod corespunzător, conform prevederilor naționale. Dacă îl contactați, partenerul dumneavoastră service Diversy vă poate fi de ajutor.

Preklad originálneho návodu na používanie



POZOR!

Pred prvým použitím si bezpodmienečne prečítajte návod na použitie a bezpečnostné pokyny.

Návod na použitie si starostlivo uschovajte, aby bol vždy kedykoľvek k dispozícii.

Vysvetlenie symbolov



Nebezpečenstvo:

Označuje dôležité údaje, ktorých nedodržanie môže viesť k ohrozeniu osôb a/alebo rozsiahlym vecným škodám!



Upozornenie:

Označuje dôležité informácie, ktorých nedodržanie môže viesť k poruchám a vecným škodám!



Poznámka:

Označuje dôležité údaje o hospodárnom využívaní, ktorých nedodržanie môže viesť k poruchám!

• Označuje pracovné kroky, ktoré sa musia vykonávať za sebou.

Obsah

Určené použitie stroja

Stroj je určený na priemyselné využitie (napr. v hoteloch, školách, nemocniciach, továrňach, nákupných centrách, športových halách, kanceláriách a pod.).

Pri prísnom dodržiavaní tohto návodu na obsluhu, pre jednotlivé typy platia techniky používania, uvedené na strane 173.

Tieto stroje sú koncipované výlučne pre používanie v interiéri.



Upozornenie:

Na hĺbkové čistenie tvrdých podlahových krytín sa tento stroj nesmie používať.

Mokrú čistenie parkiet a laminátových podláh s týmto strojom sa vykonáva na vlastné riziko.



Nebezpečenstvo:

Zmeny stroja, neschválené spoločnosťou Diversey, znamenajú zánik platnosti bezpečnostnej značky a zhody CE. Používanie stroja v rozpore s určeným účelom môže spôsobiť zranenia osôb, poškodenie stroja a pracovného prostredia. V takýchto prípadoch spravidla zanikajú akékoľvek nároky, vyplývajúce zo záruky.

Bezpečnostné pokyny

Stroje TASKI svojou koncepciou a konštrukciou zodpovedajú príslušným, základným bezpečnostným a zdravotným požiadavkám smerníc ES, a preto sú označené symbolom CE.



Nebezpečenstvo:

Stroj môžu používať len osoby, ktoré sú primerane poučené o jeho používaní, alebo preukázali svoje schopnosti pre jeho obsluhu a sú výslovne poverené jeho používaním.



Nebezpečenstvo:

Stroj nesmú používať osoby (vrátane detí) so zníženými fyzickými, zmyslovými alebo duševnými schopnosťami, alebo s nedostatkom skúseností a znalostí.

Deti musia byť pod dozorom, aby sa zaisťilo, že sa so strojom nehrajú.



Nebezpečenstvo:

Stroj sa nesmie používať v priestoroch, v ktorých sa skladujú alebo spracúvajú potenciálne výbušné a ľahko zápalné látky (napr. benzín, rozpúšťadlá, horúci olej, prach, atď.).

Elektrické alebo mechanické komponenty by mohli spôsobiť vznietenie týchto látok.



Nebezpečenstvo:

Stroj sa nesmie používať na nasávanie jedovatých, zdraviu škodlivých, žieravých alebo dráždivých látok (napr. nebezpečný prach, atď.). Filtračný systém látky tohto druhu dostatočne nezachytí.

Nie je možné vylúčiť poškodenie zdravia používateľa a ďalších osôb.



Nebezpečenstvo:

Pri práci dávajte pozor na miestne danosti, ako aj na ďalšie osoby a na deti! V blízkosti neprehľadných miest, ako napr. pred dverami alebo zákutiami, treba spomaliť rýchlosť.



Nebezpečenstvo:

Na tomto stroji sa nesmú prepravovať žiadne ďalšie osoby ani predmety.



Nebezpečenstvo:

Pri výskyte chyby funkcie alebo poruchy, ako aj po zrážke alebo prevrhnutí, musí stroj pred jeho opätovným uvedením do prevádzky skontrolovať kvalifikovaný odborník. To isté platí, ak bol stroj ponechaný vonku ponorený do vody, resp. vystavený vlhkosti.

**Nebezpečenstvo:**

Pri poškodení dielov, dôležitých z hľadiska bezpečnosti, ako sú kryt nástroja, hlavný prívodný kábel alebo kryty umožňujúce prístup k častiam pod prúdom, sa používanie stroja musí ihneď prerušiť!

**Nebezpečenstvo:**

Stroj sa nesmie odstaviť, zaparkovať alebo odkladať na šikmých plochách.

**Nebezpečenstvo:**

Pri akýchkoľvek prácach na stroji sa stroj musí vypnúť.

**Nebezpečenstvo:**

Hlavný prívodný kábel pravidelne kontrolujte z hľadiska možného poškodenia alebo príznakov starnutia a stroj nepoužívajte, ak nie je v bezchybnom stave, ale nechajte ho opraviť kvalifikovaným odborníkom!

**Upozornenie:**

Stroj chráňte pred neoprávneným používaním. Pred vzdialením sa od stroja stroj uschovajte v uzamknutom priestore.

**Upozornenie:**

Stroj sa smie používať a skladovať len v suchom, bezprašnom prostredí, pri teplotách od +10 °C do +35 °C.

**Upozornenie:**

Opravy mechanických alebo elektrických častí stroja smú vykonávať len autorizovaní odborníci, oboznámení so všetkými príslušnými bezpečnostnými predpismi.

**Upozornenie:**

Smú sa používať výlučne nástroje (kefy, kotúče, alebo podobné nástroje), ktoré sú uvedené medzi príslušenstvom v tomto návode na použitie alebo ktoré odporučil poradca spoločnosti TASKI. Iné nástroje môžu negatívne ovplyvniť bezpečnosť a funkcie stroja.

**Upozornenie:**

Národné predpisy o ochrane osôb a o prevencii úrazov pri práci, ako aj údaje výrobcu o používaní čistiacich prostriedkov, sa musia dodržiavať.

**Upozornenie:**

Zasúvať a vyťahovať zástrčku sieťovej šnúry mokrými rukami je zakázané!

**Upozornenie:**

Skontrolujte, či menovité napätie, uvedené na typovom štítku, zodpovedá napätiu vo vašej sieti!

**Upozornenie:**

Dbajte na to, aby sieťovú šnúru nepoškodili rotujúce nástroje (kefy, kotúče alebo podobné nástroje), pričivknutie, prudké trhnutie alebo vysoké teploty, oleje a ostré hrany!

**Upozornenie:**

Prídavná zásuvka sa smie používať len na prídavné zariadenia, ktoré sú uvedené v návode na obsluhu na strane 177

**Upozornenie:**

Stroje a zariadenia TASKI sú konštruované tak, aby podľa súčasného stavu vývoja bolo možné vylúčiť ohrozenie zdravia emisiami hluku alebo vibráciami. Pozri technické parametre na strane 176.

Čistiace prostriedky**Poznámka:**

Stroje TASKI sú konštruované tak, aby spolu s čistiacimi prostriedkami TASKI dosahovali optimálne výsledky čistenia. Iné čistiace prostriedky môžu viesť k poruchám prevádzky a poškodeniu stroja alebo pracovného prostredia. Preto odporúčame používať výlučne čistiace prostriedky značky TASKI. Na poruchy, vzniknuté používaním nevhodných čistiacich prostriedkov, sa záruka nevzťahuje.

V prípade potreby presnejších informácií sa, prosím, obráťte na svojho servisného partnera TASKI.

Rozšírená dokumentácia**Poznámka:**

Schému elektrického zapojenia tohto stroja nájdete v zozname náhradných dielov. Pre ďalšie informácie sa obráťte na zákaznický servis.

Prehľad konštrukcie stroja

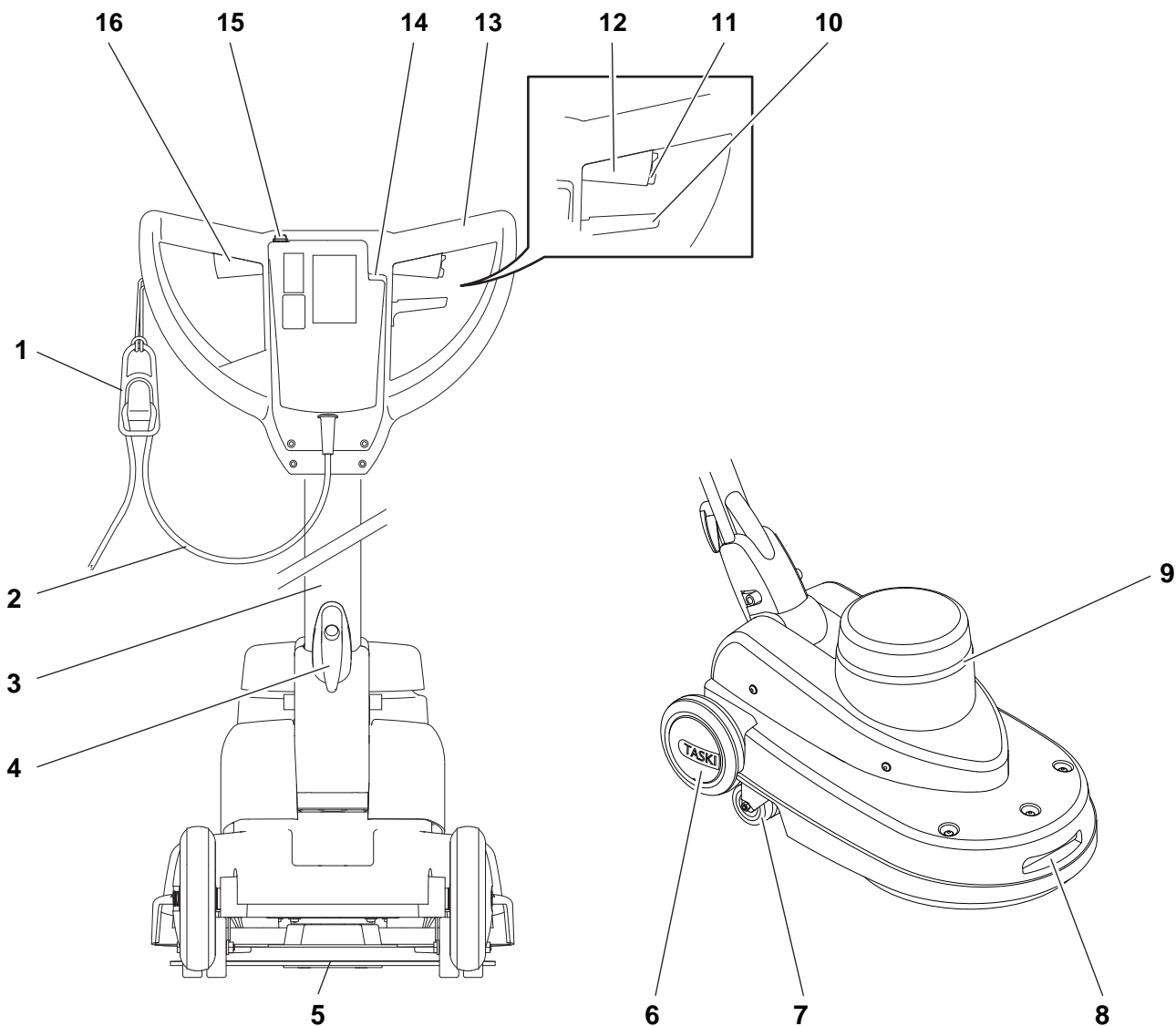

- 1 Závaž na odľahčenie ťahu sieťovej šnúry
- 2 Sieťová šnúra
- 3 Vodiaca tyč
- 4 Háčik na kábel
- 5 Držiak kotúča
- 6 Prepravné kolesá
- 7 Odrážacia / otáčacia kladka
- 8 Miskovitá úchytka (na prenášanie)
- 9 Ventilácia motora
- 10 Páčka nastavenia sklonu vodiacej tyče
- 11 Teleso stroja
- 12 Bezpečnostný spínač
- 13 Ovládacia páka vpravo (motor ZAP./VYP.)
- 14 Držadlo stroja
- 15 Kontrolka sieťovej zásuvky (zástrčka zasunutá)
- 16 Tlačidlo elektrickej dávkovacej jednotky
- 17 Ovládacia páka vľavo (motor ZAP./VYP.)

Pred uvedením do prevádzky

Vkladanie padu

Pred vkladáním skontrolujte:

- čistotu a opotrebovanie padu.



Upozornenie:

Opotrebované alebo znečistené kotúče nepoužívajte. Používajte výlučne originálne nástroje TASKI. Nedodržovanie týchto pokynov môže viesť k nedostatočným výsledkom čistenia a spôsobiť poškodenie podlahy.



- Postavte sa za stroj.



- Nastavovaciu páčku na držadle stroja pomaly ťahajte a vodiacu tyč zdvíhajte, kým nebude v kolmej polohe.

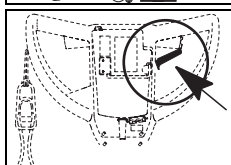

- Nastavovaciu páčku pustite, vodiaca tyč zapadne.

Poznámka:



Nádržku na čistiaci prostriedok pred sklopením stroja dozadu odstráňte.

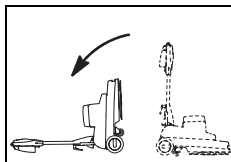

- Stroj sklopte dozadu, kým držadlo stroja neleží na podlahe.

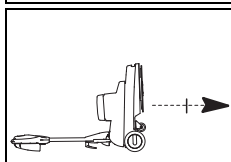

- Upevňovací kotúč z držiaka padu odskrutkujte.

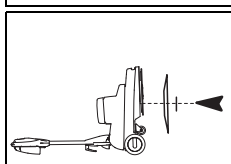

- Pad nasadte na stred na hnací kotúč a upevňovací kotúč naskrutkujte naspäť.

Upevňovaciu skrutku vždy celú pevne utiahnite, pretože vyčnievajúci upevňovací kotúč inak môže podlahu poškodiť.

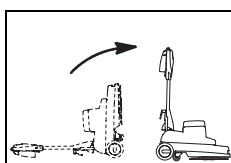

- Stroj opäť pomaly postavte.

Technika používania

Stroj	ergodisc omni
Mokrú čistenie a základné čistenie	nie
Čistenie s postrekom	áno
Šampónovanie za mokra	nie
Šampónovanie za sucha	nie
Leštenie	áno
Leštenie s rozprašovaním	nie
Brúsenie	nie
Kryštalizovanie	nie

Dávkovanie



Upozornenie:

Pri manipulácii s chemickými produktami sa musia používať rukavice, ochranné okuliare a príslušné (ochranné) pracovné oblečenie!



Poznámka:

Používajte len chemické produkty, odporúčané spoločnosťou Diversey a bezpodmienečne dodržiavajte informáciu o produkte.



Nebezpečenstvo:

Používanie nevhodných produktov (o. i. produktov, obsahujúcich chlór, kyseliny alebo rozpúšťadlá) môže viesť k ohrozeniu zdravia, ako aj k rozsiahlemu poškodeniu stroja.



Poznámka:

Odporúčané správne dávkovanie nájdete na obale produktov a v „TASKI Product information sheet“ (informačnom liste výrobcov TASKI)..

Zahájenie práce



Upozornenie:

Pri práci s týmto strojom sa musí vždypoužívať protišmyková obuv a primerané pracovné oblečenie!



Upozornenie:

Najprv sa oboznámte so strojom tak, že si vyskúšate pohyb s ním na voľnom priestranstve!

Zahájenie čistenia

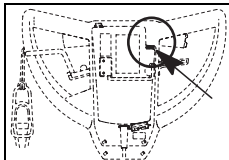

- Zástrčku sieťovej šnúry pripojte do zásuvky.

Kontrolka sa rozsvieti.

- Sieťovú šnúru vedte rukou.

Dbajte na to, aby sa sieťová šnúra nedostala do styku s nástrojom.

- Stroj držte pevne oboma rukami.

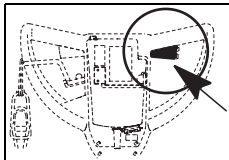

- Stlačte bezpečnostný spínač a súčasne stlačte prepínaciu páčku.

Nástroj sa tým uvedie do chodu.



Poznámka:

Miernym nadvihnutím vodiacej tyče sa stroj bude pohybovať doprava, miernym spustením doľava.

Prenášanie po schodoch



Poznámka:

Prenášanie po schodoch musia zásadne vykonávať dve osoby.

- Stroj vypnite.
- Zástrčku sieťovej šnúry vyťahnite zo sieťovej zásuvky.



Upozornenie:

Akékoľvek zdvíhanie stroja je spojené s rizikom!

Chybné kroky môžu spôsobiť zranenie osôb a poškodenie stroja.

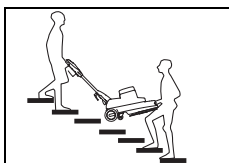

- Stroj pri dvíhaní uchopte za miskovitú úchytku; druhá osoba ho uchopí za držadlo stroja.

Ukončenie práce

- Prepínaciu páčku pustite.
- Zástrčku sieťovej šnúry vyťahnite zo zásuvky.



Upozornenie:

Pri nasledujúcich krokoch pri vypúšťaní a čistení musí byť stroj vždy vypnutý (hlavným spínačom) a zástrčka sieťovej šnúry musí byť vyťahnutá zo zásuvky.

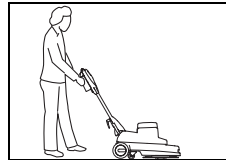

- Postavte sa za stroj.

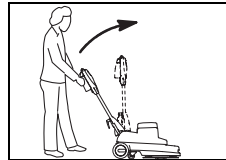

- Nastavovaciu páčku na držadle stroja pomaly ťahajte a vodiacu tyč zdvíhajte, kým nebude v kolmej polohe.

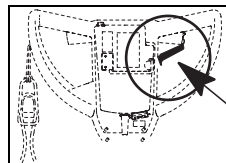

- Nastavovaciu páčku pustite, vodiaca tyč zapadne.



Poznámka:

Nádržku na čistiaci prostriedok pred sklonením stroja dozadu odstráňte.

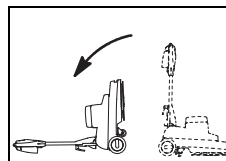

- Stroj sklopte dozadu, kým držadlo stroja neleží na podlahe.

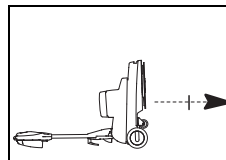

- Upevňovací kotúč z držiaka padu odskrutkujte.

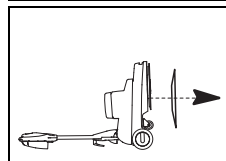

- Pad odstráňte.

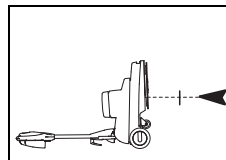

- Upevňovací kotúč opäť naskrutkujte. *Upevňovaciu skrutku vždy celú pevne utiahnite, pretože vyčnievajúci upevňovací kotúč inak môže podlahu poškodiť.*

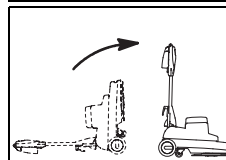

- Stroj opäť pomaly postavte.

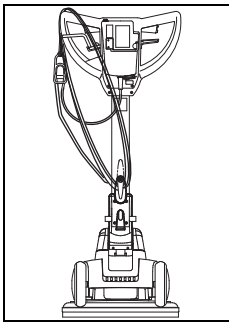

- Hlavný prívodný kábel očistíte vlhkou utierkou a voľne ju navíjete okolo držadla stroja a háčiku na kábel.

Poznámka:



Stroj skladujte s nadvihnutým nástrojom.

Servis, údržba a ošetrovanie

Údržba stroja je predpokladom bezchybného fungovania a dlhej životnosti.



Upozornenie:

Pri všetkých prácach, spojených s údržbou stroja, zástrčku sieťovej šnúry vytiahnite zo zásuvky!



Upozornenie:

Smú sa používať len originálne diely TASKI; v opačnom prípade zanikajú všetky nároky, vyplývajúce so záruky.

Vypúšťanie čistiaceho roztoku

Poznámka:



Likvidácia znečistenej vody alebo čistiaceho roztoku sa musí vykonávať podľa národných predpisov.

Poznámka:



Pri vypúšťaní nádrže na znečistenú vodu dodržiavajte predpisy o osobných ochranných prostriedkoch výrobcu čistiaceho prostriedku.

- Nádrž na vodu vyberte zo stroja a vyprázdňte ju.
- Vyprázdnite nádrž na čistiaci roztok na dávkovacej jednotke.

Poznámka:



Postup vyprázdňovania napeňovača pozri v návode na obsluhu napeňovača 2.

Vyčistenie kotúra

- Kotúč na niekoľko hodín vložte do čistiaceho roztoku a potom ho opláchnite.

Poznámka:



Kotúč môžete vyprať aj v práčke pri max. 40 °C.

- Kotúč nechajte vyschnúť.



Upozornenie:

Kotúč sa nesmie sušiť v sušičke na bielizeň!

Čistenie stroja



Upozornenie:

Stroj nikdy nečistíte vysokotlakovým čističom alebo prúdom vody.

Voda, ktorá vnikla do stroja, môže viesť k závažnému poškodeniu mechanických alebo elektrických častí stroja.

- Stroj poutierajte vlhkou utierkou.

Skladovanie/parkovanie stroja (vypnutého)

Poznámka:



Stroj musí byť vypnutý a zástrčka sieťovej šnúry vytiahnutá zo zásuvky.

Význam symbolov:

◇ = pri každom ukončení čistenia, ◇◇ = každý týždeň, ◇◇◇ = každý mesiac, ⊗ = servisná kontrolka

Činnosť	◇	◇◇	◇◇◇	⊗	Strana
Na ventilácii motora skontrolujte nahromadený prach, v prípade potreby vyčistite	•				
Rozprašovaciu jednotku vyprázdnite a prepláchnite teplou vodou	•				
Nástroj (kefy) vyčistite	•				175
Pad vyčistite a nechajte uschnúť	•				175
Stroj očistite mokrou utierkou	•				

Servisné intervaly

Stroje TASKI sú vysokokvalitné stroje, ktoré boli v priebehu výroby a autorizovanými skúšobňami skontrolované z hľadiska bezpečnosti. Elektrické a mechanické diely podliehajú po dlhšom čase používania opotrebovaniu a starnutiu.

- Pre zachovanie prevádzkovej bezpečnosti a pracovnej spôsobilosti sa musí po 250 pracovných hodinách alebo minimálne raz ročne vykonať servis.

Poznámka:



Pri mimoriadnom zaťažení a/alebo nedostatočnej údržbe sú potrebné kratšie intervaly.

Servisné stredisko

Pri komunikácii s nami pri poruchách stroja alebo objednávke vždy uveďte typové označenie a číslo stroja.

Tieto údaje nájdete na typovom štítku stroja. Na poslednej strane tohto návodu na použitie nájdete adresu vášho najbližšieho servisného partnera TASKI.

Poruchy

Porucha	Možná príčina	Odstránenie	Strana
Stroj nefunguje, nedá sa zapnúť	Stroj je vypnutý.	• Zapnite hlavný spínač	172
	Zástrčka sieťovej šnúry nie je zasunutá do zásuvky	• Zástrčku sieťovej šnúry pripojte do zásuvky	
	Poškodený hlavný prívodný kábel	• Hlavný prívodný kábel vymeňte	
	Motor sa neotáča	• Obráťte sa na servisného partnera	
	Poškodený bezpečnostný spínač	• Obráťte sa na servisného partnera.	
Nástroj sa neotáča	Motor sa otáča, ale nástroj nie	• Hŕací remeň je pretrhnutý alebo voľný • Obráťte sa na servisného partnera.	
	Elektrické súčasti sú poškodené	• Obráťte sa na servisného partnera.	
Stroj nefunguje, rozsvieti sa kontrolka	Stroj bol preťažený, zareagoval spínač voči preťaženiu	• Chvíľu vyčkajte, potom pokus zopakujte (spínač voči preťaženiu sa automaticky obnoví)	
Stroj nedokáže dosiahnuť menovité otáčky, aktivuje sa spínač voči preťaženiu	Stroj je preťažený	• Skontrolujte techniku práce	
	Podpätie: Hlavný prívodný kábel je príliš dlhý	• Odstráňte predlžovaciu šnúru • Skontrolujte sieťové napätie	
Stroj nebeží hladko	Zdeformovaný alebo poškodený pad	• Pad vymeňte	175
Čerpadlo rozprašovacej jednotky funguje, čistiaci roztok však nevystupuje	Čistiaci roztok je v rozprašovacej jednotke zasušovaný alebo je zapchávajúca hadica	• Vyčistite rozprašovaciu jednotku • Vymeňte rozprašovaciu jednotku	

Technické informácie

Stroj	omni	
Pracovná šírka	43	cm
Rozmery (d x š x v)	76 x 48 x 119	cm
Maximálna hmotnosť stroja v pohotovostnom stave	44	kg
Menovité napätie	230-240 V~	striedavý prúd
Frekvencia	50	Hz
Menovitý výkon	1400	W

Hodnoty, zistené podľa IEC 60335-2-67		
Hladina akustického tlaku LpA	65	dB(A)
Nepresnosť KpA	2.5	dB(A)
Celková hodnota vibrácií	< 2.5	m/s ²
Nepresnosť K	0,25	m/s ²
Ochrana proti striekajúcej vode	IPX 0	
Ochranná trieda	I	

Príslušenstvo

Č.	Výrobok
8505440	Ochranný diel voči rozstreku
	Rôzne kotúče (ružový, červený alebo špeciálne kotúče)

Preprava

- Stroj vypnite.
- Zástrčku sieťovej šnúry vytiahnite zo sieťovej zásuvky.



Upozornenie:

Akékoľvek zdvíhanie stroja je spojené s rizikom!

Chybné kroky môžu spôsobiť zranenie osôb a poškodenie stroja.

- Odstráňte nástroj (strana 175).



- Postavte sa za stroj.



- Nastavovaciu páčku potiahnite a vodiacu tyč sklopte dopredu.

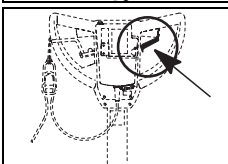

- Nastavovaciu páčku pustite, vodiaca tyč zapadne.

- Stroj pri dvíhaní uchopte za miskovitú úchytku; druhá osoba ho uchopí za držadlo stroja.



Poznámka:

Dbajte na pevné uviazanie a zaistenie stroja v prepravnom vozidle.

Likvidácia



Poznámka:

Stroj a príslušenstvo sa musí po vyradení odborne zlikvidovať v súlade s národnými predpismi. Pri likvidácii stroja vám môže po dohovore pomôcť váš servisný partner Diversey.

Prevod originalnih navodil za uporabo



POMEMBNO!

Pred prvim zagonom obvezno preberite navodila za uporabo in varnostna navodila.

Navodila za uporabo skrbno shranite, tako da bodo vedno na dosegu in si jih boste lahko po potrebi znova ogledali.

Razlaga oznak



Nevarnost:

Označuje pomembne informacije, katerih neupoštevanje lahko povzroči nevarnost za osebe in/ali obsežno materialno škodo.



Pozor:

Označuje pomembne informacije, katerih neupoštevanje lahko povzroči motnje v delovanju in materialno škodo.



Opomba:

Označuje pomembne informacije o namenski uporabi, katerih neupoštevanje lahko povzroči motnje v delovanju.

• Označuje delovne korake, ki jih morate izvajati v navedenem vrstnem redu.

Kazalo

Namenska uporaba

Stroji so namenjeni profesionalni uporabi (npr. v hotelih, šolah, bolnišnicah, tovarnah, nakupovalnih središčih, telovadnicah, pisarnah ipd.).

Ob strogem upoštevanju teh navodil za uporabo veljajo za posamezne tipe tehnike uporabe, ki so navedene na strani 181. Ti stroji so zasnovani izključno za uporabo v notranjih prostorih.



Pozor:

Za globinsko čiščenje trdih talnih oblog tega stroja ni dovoljeno uporabljati. Mokro čiščenje parketnih in laminatnih talnih oblog s tem strojem poteka na lastno odgovornost.



Nevarnost:

Pri spremembah stroja, ki jih ne odobri družba Diversey, se razveljavita varnostna oznaka in oznaka skladnosti CE. Nepravilna uporaba stroja lahko povzroči telesne poškodbe, poškodbe stroja in delovnega okolja. V teh primerih se praviloma razveljavita vsaka garancija in jamstvo.

Varnostna navodila

Stroji TASKI zaradi svoje zasnove in izvedbe izpolnjujejo zadnje temeljne zahteve glede varnosti in zdravja, opredeljene v direktivah ES, zato so opremljeni z znakom CE.



Nevarnost:

Stroj lahko uporabljajo samo osebe, ki so bile o njegovi uporabi ustrezno podučene ali ki so dokazale ustrezne sposobnosti za njegovo upravljanje in so izrecno pooblašene za njegovo uporabo.



Nevarnost:

Stroja ne smejo uporabljati osebe z zmanjšanimi fizičnimi, senzoričnimi ali mentalnimi sposobnostmi oziroma osebe s pomanjkanjem izkušenj in znanj, vključno z otroki.

Otroke je treba nadzorovati in zagotoviti, da se ne igrajo s strojem.



Nevarnost:

Stroja ni dovoljeno uporabljati v prostorih, kjer se skladiščijo ali obdelujejo eksplozivne ali močno vnetljive snovi (npr. bencin, topila, kurilno olje, prah ipd.).

Električne ali mehanske komponente lahko povzročijo vžig teh snovi.



Nevarnost:

Stroja ne uporabljajte za sesanje strupenih, zdravju škodljivih, jedkih ali dražljivih snovi (npr. nevarnega prahu ipd.). Filtrirni sistem ne zadrži zadostne količine tovrstnih snovi.

Morebitnih vplivov na zdravje uporabnika in tretjih oseb ni mogoče izključiti.



Nevarnost:

Med delom bodite pozorni na okolico, npr. na prisotnost tretjih oseb in otrok. Zlasti v bližini nepreglednih mest, npr. pred vrati ali zavoji, morate upočasniti hitrost stroja.



Nevarnost:

S tem strojem ni dovoljeno prevažati oseb ali predmetov.



Nevarnost:

Ob pojavu napake v delovanju, okvare ali po trku oziroma padcu mora stroj pred ponovnim zagonom pregledati pooblašeni serviser. Enako velja, če ste stroj pustili na prostem, ga potopili v vodo ali izpostavili vlagi.

**Nevarnost:**

Pri poškodbah delov, ki so pomembni za varnost, npr. pokrova za orodje, omrežnega kabla ali pokrovov, ki omogočajo dostop do delov pod napetostjo, nemudoma prekinite z uporabo stroja.

**Nevarnost:**

Stroja ni dovoljeno odlagati, zaustavljati ali shranjevati na nagnjenih površinah.

**Nevarnost:**

Pri vseh delih, ki se na stroju izvajajo, mora biti stroj izklopljen.

**Nevarnost:**

Redno preverjajte omrežni kabel za morebitne napake ali spremembe in stroja ne zaganjajte, če ni v brezhibnem stanju, temveč naročite popravilo pri pooblaščenem serviserju.

**Pozor:**

Stroj je treba zavarovati pred nepooblaščenno uporabo. Hranite ga v zaprtem prostoru, preden se od stroja oddaljite.

**Pozor:**

Stroj je dovoljeno uporabljati in shranjevati samo v suhem okolju brez prahu, pri temperaturah od +10 do +35 °C.

**Pozor:**

Popravila na mehanskih ali električnih delih stroja lahko izvajajo samo strokovno usposobljene pooblašcene osebe, ki so seznanjene z vsemi zadevnimi varnostnimi predpisi.

**Pozor:**

Dovoljeno je uporabljati izključno orodja (krtače, vodilna kolesa ali podobno), ki so v teh navodilih za uporabo opredeljena pod orodji ali ki jih priporoči svetovalec za izdelke TASKI. Druga orodja lahko neugodno vplivajo na varnost in delovanje stroja.

**Pozor:**

Dosledno je treba upoštevati nacionalne predpise za zaščito oseb in preprečevanje nesreč ter navedbe proizvajalca glede uporabe čistil.

**Pozor:**

Prepovedano je vtikati in iztikati omrežni vtičnik z mokrimi rokami.

**Pozor:**

Preverite, ali se nazivna napetosti, ki je navedena na tipski tablici, sklada z omrežno napetostjo pri vas.

**Pozor:**

Pazite, da se omrežni kabel ne poškoduje z rotirajočimi orodji (krtačami, vodilnimi kolesi ali podobnim), s stiskanjem, potegi ali zaradi vročine, z oljem in ostrimi robovi.

**Pozor:**

Dodatno vtičnico je dovoljeno uporabljati le za dodatna orodja, ki so navedena v navodilih za uporabo na strani 184

**Pozor:**

Stroji in naprave TASKI so zasnovani tako, da je mogoče skladno s trenutnim stanjem tehnike izključiti nevarnost za zdravje zaradi emisij hrupa ali tresljajev, ki jih oddajajo. Oglejte si tehnične informacije na strani 184.

Izdelki za čiščenje**Opomba:**

Stroji TASKI so zasnovani tako, da skupaj z izdelki za čiščenje TASKI zagotavljajo optimalne rezultate čiščenja.

Drugi izdelki za čiščenje lahko povzročijo motnje v delovanju in poškodbe stroja ali delovnega okolja.

Iz tega razloga priporočamo uporabo izključno izdelkov za čiščenje TASKI.

Motenj, ki so posledica uporabe neustreznih izdelkov za čiščenje, garancija ne krije.

Za natančnejše informacije se obrnite na svojega servisnega partnerja TASKI.

Razširjena dokumentacija**Opomba:**

Električno shemo tega stroja najdete na seznamu nadomestnih delov.

Za dodatne informacije se obrnite na službo za pomoč strankam.

Pregled zgradbe

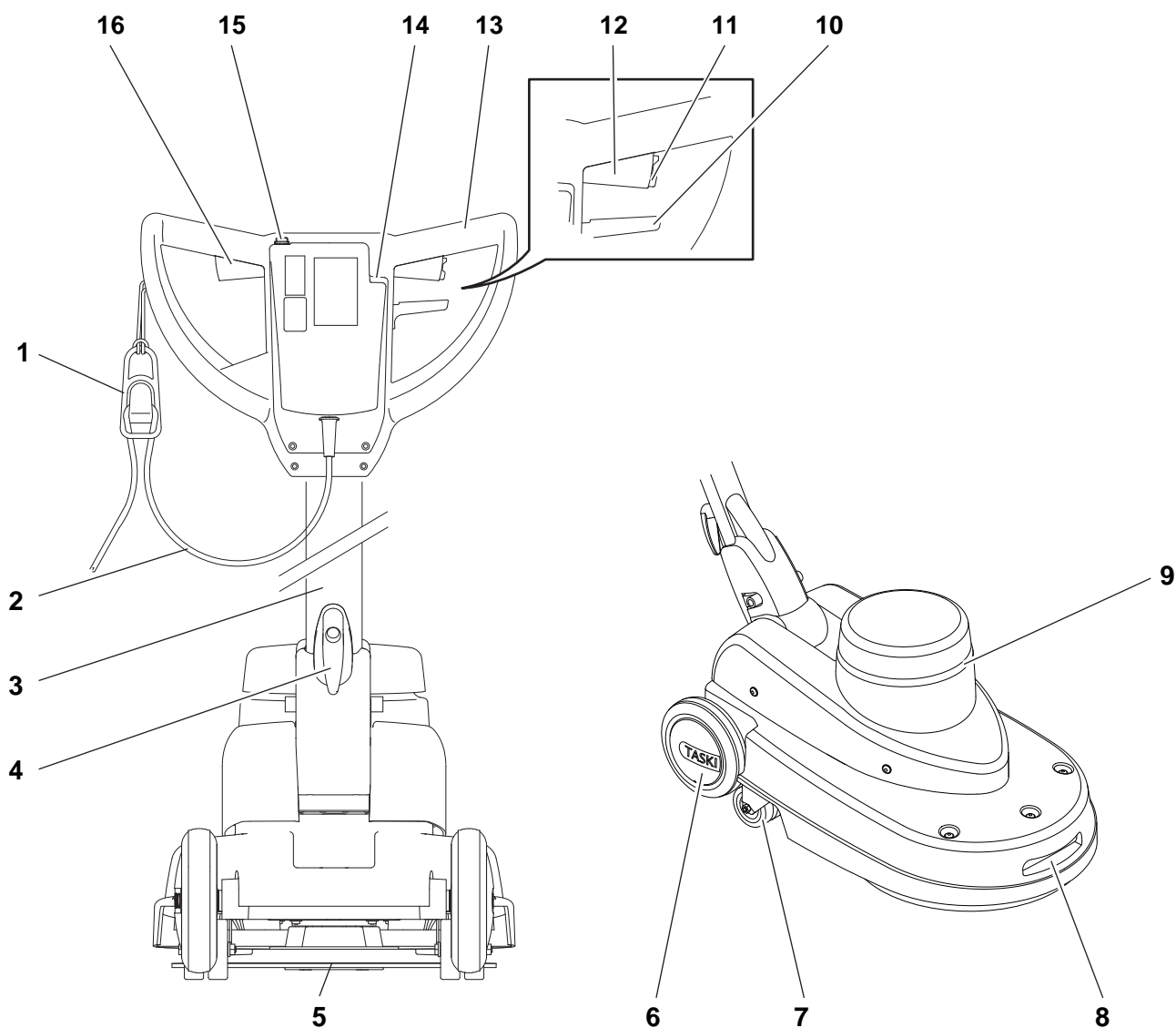

- 1 Razbremenitev potega kabla
- 2 Omrežni kabel
- 3 Vodilni drog
- 4 Kavelj za kabel
- 5 Nosilec vodilnega kolesa
- 6 Transportna kolesa
- 7 Odbojna kolesca/vrtljiva kolesa
- 8 Utopni ročaj (za prevoz)
- 9 Zračenje motorja
- 10 Nastavitvena ročka za nagib vodilnega droga
- 11 Ohišje stroja
- 12 Varnostno stikalo
- 13 Desna prestavna ročica (VKLOP/IZKLOP motorja)
- 14 Vodilni ročaj
- 15 Prikaz omrežne vtičnice (vtaknjen vtičač)
- 16 Pritisna tipka za električno pršilno enoto
- 17 Leva prestavna ročica (VKLOP/IZKLOP motorja)

Pred zagonom

Vstavite vodilno kolo

Pred vstavljanjem preverite:

- da je vodilno kolo neobrabljeno in čisto.



Pozor:

Ne uporabljajte obrabljenih ali zamazanih vodilnih koles. Uporabljajte izključno originalna orodja TASKI. Neupoštevanje lahko povzroči pomanjkljivo čiščenje in celo poškodbe talne obloge.

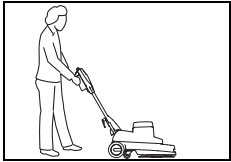

- Postavite se za stroj.

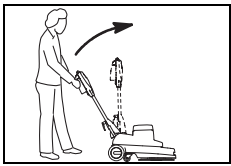

- Povlecite nastavitveno ročko na ročaju stroja in počasi dvignite vodilni drog toliko navzgor, da je v vodoravnem položaju.

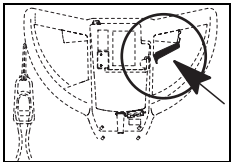

- Izpustite nastavitveno ročko, tako da se vodilni drog zaskoči.

Opomba:

Preden nagnete stroj nazaj, odstranite plastenko za peno izdelka.

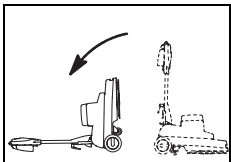

- Stroj nagnite nazaj toliko, da je vodilno držalo na tleh.

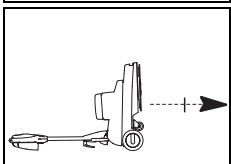

- Odvijte podložko z nosilca vodilnega kolesa.

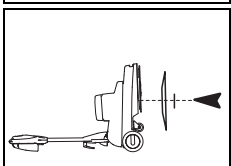

- Vodilno kolo postavite na sredino in ponovno privijte podložko.

Pritrdilne vijake vedno dobro privijte, saj lahko štrleči pritrdilni vijaki v nasprotnem primeru poškodujejo tla.

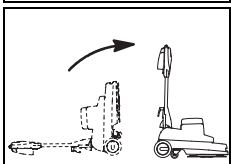

- Stroj počasi postavite pokonci.

Tehnika uporabe

Stroj	ergodisc omni
Mokro čiščenje in osnovno čiščenje	ne
Čiščenje s pršenjem	da
Mokro šamponiranje	ne
Suho šamponiranje	ne
Poliranje	da
Škropljenje in poliranje	ne
Brušenje	ne
Kristaliziranje	ne

Odmerjanje



Pozor:

Med uporabo kemičnih izdelkov nosite rokavice, zaščitna očala in ustrezna (zaščitna) delovna oblačila.



Opomba:

Uporabljajte samo kemične izdelke, ki jih priporoča družba Diversey, in obvezno upoštevajte informacije o izdelku.



Nevarnost:

Uporaba neprimernih izdelkov (med drugim izdelkov, ki vsebujejo klor, kislino ali topila) lahko ogrozi zdravje in privede do precejšnjih okvar stroja.



Opomba:

Priporočeno pravilno odmerjanje je navedeno na embalaži izdelkov in na informacijskem listu stroja TASKI.

Začetek dela



Pozor:

Med delom s tem strojem vedno nosite obutev z zanesljivim oprijemom in primer-
na delovna oblačila.



Pozor:

Najprej se seznanite s strojem, tako da na dovolj prostornem mestu začnete s posku-
si vožnje.

Začetek čiščenja

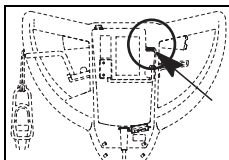

- Vtaknite vtičič v omrežno vtičnico.
Prikaz zasveti.

- Vodite omrežni kabel z roko.

Poskrbite, da omrežni kabel ne pride v stik z orodjem.

- Trdno držite stroj z obema rokama.

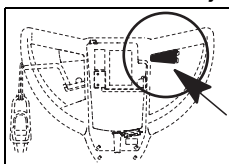

- Pritisnite na varnostno stikalo in hkrati upravljajte prestavno ročico.
Stroj se začne premikati.



Opomba:

Z lahkim dvigom vodilnega droga se stroj pomakne v desno, z lahkim spustom pa v levo.

Transport po stopnicah



Opomba:

Transport po stopnicah morata načeloma izvajati dve osebi.

- Izklopite stroj.
- Izvlecite vtičič iz omrežne vtičnice.



Pozor:

Vsakršen dvig stroja je povezan s tveganji.
Nepravilno ravnanje lahko privede do poškodb ljudi in stroja.



- Za dvig primite stroj za utopni ročaj, vaš pomočnik pa naj ga prime na vodilnem držalu.

Zaključek dela

- Izpustite prestavno ročico.
- Izvlecite vtičič iz omrežne vtičnice.



Pozor:

Pri naslednjih korakih za praznjenje in čiščenje mora biti stroj vedno izklopljen (glavno stikalo), vtičič pa izvlečen iz omrežne vtičnice.



- Postavite se za stroj.

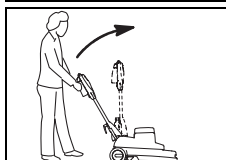

- Povlecite nastavitveno ročico na ročaju stroja in počasi dvignite vodilni drog toliko navzgor, da je v vodoravnem položaju.

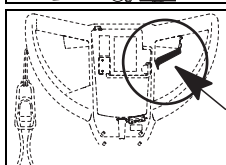

- Izpustite nastavitveno ročico, tako da se vodilni drog zaskoči.



Opomba:

Preden nagnete stroj nazaj, odstranite platenko za peno izdelka.

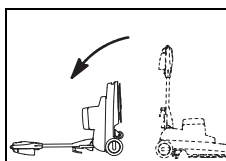

- Stroj nagnite nazaj toliko, da je vodilno držalo na tleh.

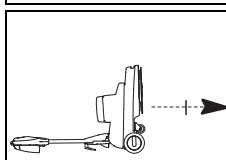

- Odvijte podložko z nosilca vodilnega kolesa.

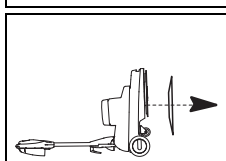

- Odstranite vodilno kolo.

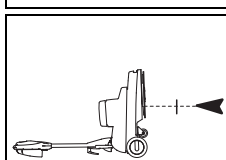

- Znova privijte pritrdilne vijake.
Pritrdilne vijake vedno dobro privijte, saj lahko štrleči pritrdilni vijaki v nasprotnem primeru poškodujejo tla.

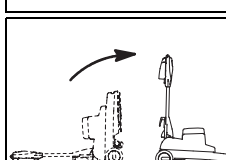

- Stroj počasi postavite pokonci.

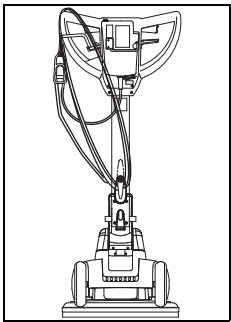

- Očistite omrežni kabel z vlažno krpo in ga ohlapno navijte okrog vodilnega držala in kavlja za kabel.



Opomba:

Stroj hranite z dvignjenim orodjem.

Servisiranje, vzdrževanje in nega

Vzdrževanje stroja je pogoj za nemoteno delovanje in dolgo življenjsko dobo.



Pozor:

Pri vzdrževalnih delih na stroju mora biti vtikač izvlečen iz omrežne vtičnice.



Pozor:

Uporabiti je dovoljeno samo originalne dele TASKI, saj v nasprotnem primeru garancija preneha veljati in garancijski zahtevki ne bodo upoštevani.

Praznjenje čistilne raztopine

Opomba:



Umazano vodo ali čistilno raztopino odstranite skladno z nacionalnimi predpisi.

Opomba:



Pri praznjenju rezervoarja za umazano vodo upoštevajte predpise glede osebne zaščitne opreme proizvajalca čistila.

- Odstranite rezervoar s stroja in ga izpraznite.
- Izpraznite vsebnik za izdelke na pršilni enoti.

Opomba:



Za potek praznjenja generatorja pene glejte navodila za uporabo generatorja pene 2.

Čiščenje vodilnega valja

- Položite vodilni valj za nekaj ur v čistilno raztopino in ga nato splaknite.

Opomba:



Vodilni valj lahko perete v pralnem stroju pri maks. 40 °C.

- Osušite ga.



Pozor:

Vodilnega valja ni dovoljeno sušiti v sušilnem stroju za perilo.

Čiščenje stroja



Pozor:

Stroja nikoli ne čistite z visokotlačnim čistilnikom ali vodnim curkom.

Voda, ki vdre v stroj, lahko močno poškoduje mehanske ali električne dele.

- Stroj obrišite z vlažno krpo.

Skladiščenje/parkiranje stroja (ko ni v uporabi)

Opomba:



Stroj mora biti izklopljen in vtikač izvlečen iz omrežne vtičnice.

Razlaga simbolov:

◇ = ob vsakem zaključku čiščenja, ◇◇ = vsak teden, ◇◇◇ = vsak mesec, ⊗ = servisna lučka

Dejavnost	◇	◇◇	◇◇◇	⊗	Stran
Preverite, ali se je v zračniku motorja nabral prah, po potrebi očistite	•				
Izpraznite pršilno enoto in jo splaknite s toplo vodo	•				
Očistite orodje (krtače)	•				183
Očistite vodilni valj in pustite, da se posuši	•				183
Čiščenje stroja z vlažno krpo.	•				

Servisni intervali

Stroji TASKI so visokokakovostni stroji, katerih varnost je preverjena v proizvodnem obratu in s strani pooblaščenih kontrolorjev. Električni in mehanski deli so ob daljši uporabi izpostavljeni obrabi in staranju.

- Za ohranitev obratovalne varnosti in pripravljenosti na obratovanje je treba po 250 delovnih urah ali vsaj enkrat letno izvesti servis.



Opomba:

Ob izjemni obremenitvi in/ali nezadostnem vzdrževanju so potrebni krajši intervali.

Servisni center

Če nas kontaktirate zaradi motnje v delovanju ali naročila, vedno navedite oznako tipa in številko stroja.

Te podatke najdete na tipski ploščici stroja. Na zadnji strani teh navodil za uporabo najdete naslov najbližjega servisnega partnerja družbe TASKI.

Motnje

Motnja	Možen vzrok	Odpravljanje motenj	Stran
Stroja brez funkcije ni mogoče vklopiti	Stroj je izklopljen	• Vključite glavno stikalo	180
	Vtikač ni vtaknjen	• Vtaknite vtikač v omrežno vtičnico	
	Omrežni kabel je poškodovan	• Zamenjajte omrežni kabel	
	Motor se ne vrti	• Obrnite se na servisnega partnerja	
	Poškodovano varnostno stikalo	• Obrnite se na servisnega partnerja	
Orodje se ne vrti	Motor se vrti, a orodje ne	• Pogonski jermen je strgan ali ohlajen • Obrnite se na servisnega partnerja	
	Električna enota je poškodovana	• Obrnite se na servisnega partnerja	
Stroj nima funkcije, kontrolna lučka zasveti	Stroj je bil preobremenjen, sprožil se je nadtokovni sprožilnik	• Nekoliko počakajte, nato poskusite ponovno (nadtokovni sprožilnik se samodejno ponastavi)	
Stroj ne doseže nazivnega števila vrtljajev, sproži se nadtokovni sprožilnik	Stroj je preobremenjen	• Preverite tehniko dela	
	Podnapetost: Omrežni kabel je predolg	• Odstranite podaljšek omrežnega kabla • Preverite omrežno napetost	
Stroj deluje nemirno	Vodilno kolo je deformirano ali poškodovano	• Zamenjajte vodilno kolo	183
Pršilna enota deluje, a ne oddaja čistila	Čistilo v pršilni enoti je zasušeno ali pa je gibka cev zamašena	• Očistite pršilno enoto • Zamenjajte pršilno enoto	

Tehnični podatki

Stroj	omni	
Delovna širina	43	cm
Mere (D × Š × V)	76 x 48 x 119	cm
Teža stroja v delovni pripravljenosti	44	kg
Nazivna napetost	230-240 V~	AC
Frekvenca	50	Hz
Nominalna nazivna moč	1400	W

Vrednosti določene v skladu z IEC 60335-2-67		
Raven zvočnega tlaka LpA	65	dB(A)
Negotovost KpA	2.5	dB(A)
Skupna vrednost nihanja	< 2.5	m/s ²
Negotovost K	0,25	m/s ²
Zaščita pred škropljenjem vode	IPX0	
Zaščitni razred	I	

Pribor

Št.	izdelka
8505440	Zaščita pred škropljenjem
	Različni vodilni valji (roza, rdeči ali posebni vodilni valji)

Transport

- Izklopite stroj.
- Izvlecite vtikač iz omrežne vtičnice.



Pozor:

Vsakršen dvig stroja je povezan s tveganji.
Neppravilno ravnanje lahko privede do poškodb ljudi in stroja.

- Odstranite orodje (stran 183).



- Postavite se za stroj.



- Povlecite nastavitveno ročko in preklopite vodilni drog naprej.

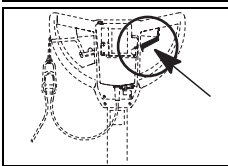

- Izpustite nastavitveno ročko, tako da se vodilni drog zaskoči.

- Za dvig primate stroj za utopni ročaj, vaš pomočnik pa naj ga prime na vodilnem držalu.

Opomba:



Zagotovite, da bo stroj med prevozom v transportnem vozilu trdno privezan in zavarovan.

Odstranjevanje

Opomba:



Po koncu uporabnosti stroja in dodatne opreme poskrbite za strokovno odstranitev skladno z nacionalno zakonodajo. Pri tem vam je po dogovoru lahko v pomoč vaš servisni partner Diversey.

Översättning av den ursprungliga bruksanvisningar



VIKTIGT!

Innan maskinen startas första gången är det viktigt att du noggrant läser bruksanvisningen och säkerhetsinstruktionerna.

Förvara bruksanvisningen på en säker plats och där den är lätt att komma åt.

Teckenförklaring



Icke iakttagande av denna information kan utsätta personer för fara och/eller medföra omfattande skador på egendom!



Icke iakttagande av denna information kan leda till tekniska fel och materialskador!



Anger viktig information för effektiv användning. Icke iakttagande av denna information kan leda till tekniska fel!

• Anger arbetsmoment som måste utföras i ordningsföljd.

Innehållsförteckning

Avsedd användning

Maskinen är avsedd för yrkesmässig användning (t.ex. på hotell, skolor, sjukhus, fabriker, köpcenter, sporthallar, kontor etc.).

Med strikt hänsyn får endast de användningssätt angivna i denna bruksanvisning 189 gälla som korrekt användningsteknik.

Maskinerna är endast konstruerade för användning inomhus.



Maskinen får inte användas för djupregöring av hårda golvbeläggningar. Våtrengöring av parkett- och laminatgolvsken på egen risk.



Ändringar på maskinen som inte är auktoriserade av Diversey leder till att säkerhetstecknet och CE-konformiteten inte längre gäller. All användning av maskinen som inte överensstämmer med avsedd användning kan leda till personskador, skador på maskinen och arbetsområdet. I sådana fall upphör garantin och eventuella garantianspråk att gälla.

Säkerhetsinstruktioner

TASKI-maskinerna är konstruerade och tillverkade för att uppfylla de tillämpliga och grundläggande säkerhets- och hälsokraven i enlighet med EG-direktiv och är försedda med CE-märkning.



Denna maskin får endast användas av för uppgiften utbildade personer som uttryckligen visat sig vara kvalificerade och fått i uppdrag att använda maskinen.



Maskinen får inte användas av personer, inklusive barn, med minskad fysisk, sensorisk eller psykisk förmåga eller brist på erfarenhet och kunskap.

Barn bör hållas under uppsikt så att de inte leker med maskinen.



Maskinen får inte användas i utrymmen där explosiva och lättantändliga ämnen förvaras eller bearbetas (t.ex. bensin, lösningsmedel, eldningsolja, damm etc.).

Maskinens elektriska eller mekaniska komponenter kan orsaka antändning av dessa ämnen.



Maskinen får inte användas för att suga upp giftiga, hälsovådliga, frätande eller irriterande ämnen (t.ex. farligt damm etc.). Filtersystemet klarar inte att filtrera bort dessa ämnen på ett tillfredsställande sätt. *Hälsorisker för användaren eller tredje part kan inte uteslutas.*



Var uppmärksam på omgivningen, tredje man och på barn när du använder maskinen. Framför allt måste hastigheten sänkas på platser där sikten är begränsad, som t.ex. framför dörrar och rund hörner.



Maskinen är endast konstruerad för en person. Flera personer eller föremål får inte transporteras.



Vid fel, defekt eller efter en kollision eller vurpa måste maskinen kontrolleras av en auktoriserad specialist innan den tas i drift igen. Det samma gäller om maskinen lämnats utomhus eller utsatts för vatten eller fukt.



Vid skador på säkerhetsrelevanta delar som borstenhet, nätkabel eller skydd som möjliggör åtkomst till strömledande delar, ska man avsluta driften av maskinen omedelbart!



Maskinen får inte ställas upp, parkeras eller lagras på sluttningar.



Efter alla arbeten med maskinen måste maskinen stängas av.



Försäkra er regelmässigt om att elkabeln är fri från varje typ av defekt eller slit. Använd aldrig maskinen om något fel upptäcks utan få den reparerad av en auktoriserad expert!



Maskinen måste skyddas mot obehörig användning. Efter användning av maskinen, förvara den i ett avstängt rum innan går.



Denna maskin får endast användas och förvaras i torra miljöer med temperaturer från +10 till +35 grader.



Reparationsarbeten på maskinens mekaniska eller elektriska delar får endast utföras av auktoriserade specialister, som är förtrogna med alla säkerhetsföreskrifter som är relevanta här.



Använd endast de redskap (borstar, rondeller eller liknande) som specificeras i bruksanvisningen under tillbehör eller som rekommenderas av TASKI-expertrådgivare. Användning av andra redskap kan påverka maskinens säkerhet och funktion.



De nationella föreskrifterna om personskydd och förbyggande av olycksfall samt uppgifter från tillverkaren om användning av rengöringsmedel måste alltid beaktas.



Det är förbjudet att sätt in/ dra ut elkabeln med våta händer!



Försäkra er om att märkspänningen skrivna på maskinens typskylt stämmer överens med den av ert eluttag!



Elkabeln får absolut inte genom roterande maskindelar (borstar, dynor eller liknande) krossas, skäras eller genom värme, olja och kanter skadas!



Det extra eluttaget får endast användas på så sätt som visas på sida 192 i bruksanvisningen.



TASKI-maskiner och apparater konstrueras på sådant sätt, att man enligt de senaste vetenskapliga rönerna kan utesluta en hälsorisk på grund av ljud och vibrationer som uppstår. Se den tekniska informationen på sidan 192.

Rengöringsprodukter



TASKI-maskiner är konstruerade på ett sådant sätt, att de med TASKI-rengöringsprodukter erbjuder ett optimalt rengöringsresultat.

Andra rengöringsprodukter kan resultera i driftstörningar och skador på maskinen eller arbetsmiljön.

Av denna anledning rekommenderar vi att uteslutande använda TASKI-rengöringsprodukter.

Fel som uppstår på grund av användning av fel rengöringsprodukter omfattas inte av garantin.

För mer detaljerad information kontaktar din TASKI-servicepartner.

Utökade dokument



Elschemat för denna maskin återfinns i reservdelslistan.

Kontakta kundtjänst för ytterligare information.

Konstruktionsöversikt

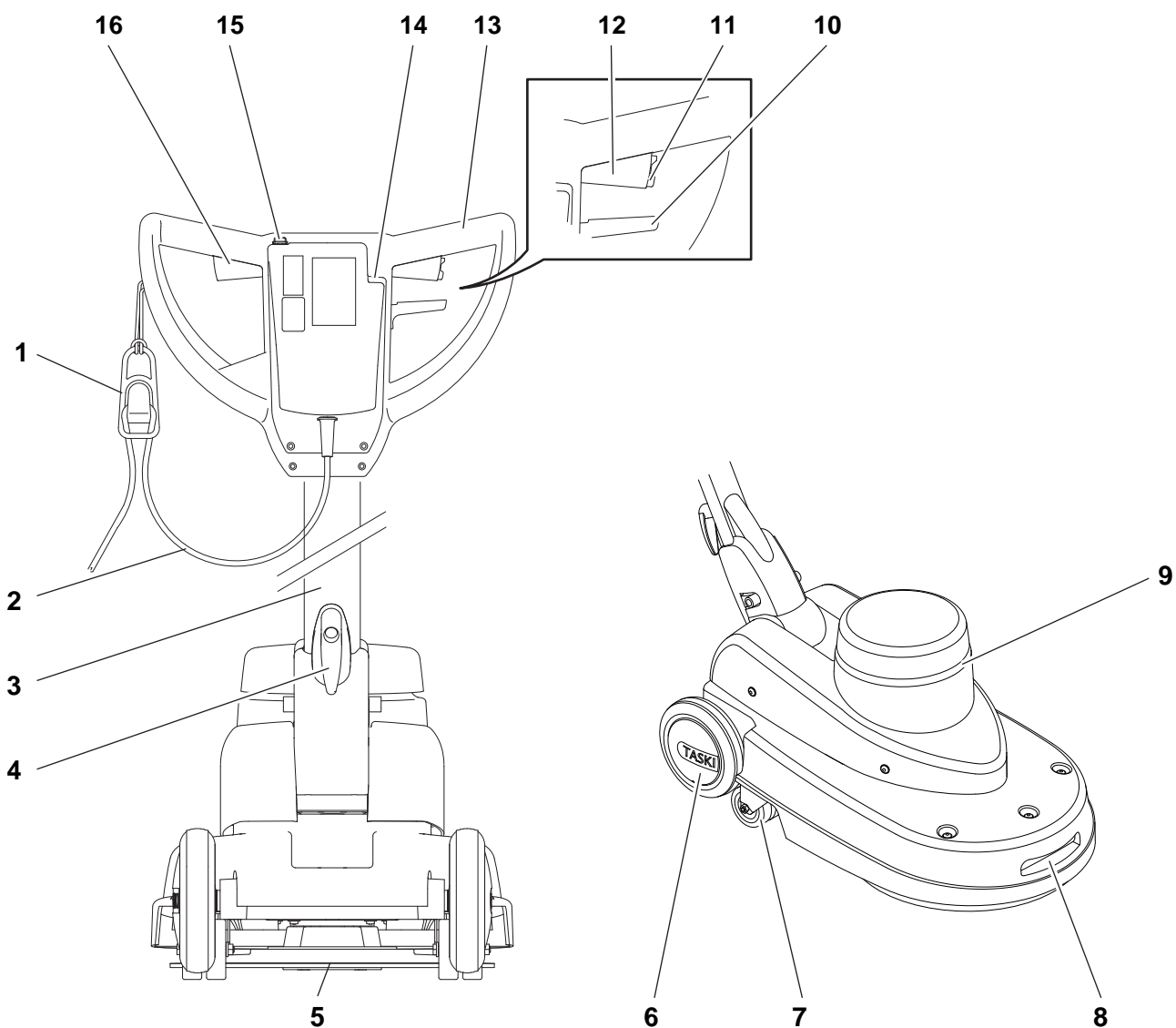

- 1 Kabeldragavlastning
- 2 Elkabel
- 3 Styrspak
- 4 Kabelhållare
- 5 Rondellhållare
- 6 Transporthjul
- 7 Avvisarrulle/svängrulle
- 8 Draghandtag (för transport)
- 9 Motorventilation
- 10 Justering av lutningsläge av styrspaken.
- 11 Maskinhus
- 12 Säkerhetsbrytare
- 13 Höger växelspak (Motor PÅ / AV)
- 14 Förarhandtag
- 15 Visning av eluttag (med kabel insatt)
- 16 Knapp för elektrisk sprayenhet
- 17 Vänster manöverspak (Motor PÅ/AV)

Före start av maskinen

Montering av rondellen

Kontrollera innan användning:

- att inga vassa föremål fastnat i rondellen och att den är ren.



Använd inga rondeller som är utnötta eller nedsmutsade. Använd endast original TASKI-redskap. Underlåtenhet att följa denna uppmaning kan leda till försämrat rengöringsresultat och golvsador.



- Stå bakom maskinen.



- Tryck på justeringsspaken med maskinhandtaget och dra långsamt stålskenan så långt framåt tills den är vertikal.

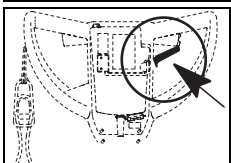

- Släpp justeringsspaken, då aktiveras stålskenan.



Ta ut produktbehållaren innan du lutar maskinen bakåt.

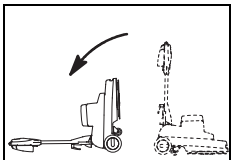

- Luta maskinen bakåt tills maskinhandtaget ligger mot golvet.

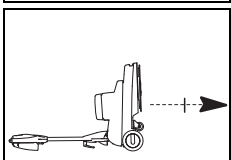

- Skruva av fästskivan från rondellhållaren.

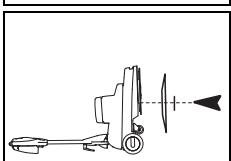

- Sätt rondellen mitt i rondellhållaren och skruva åter fast fästskivan.
Dra alltid åt fästskruven ordentligt, annars kan golvet skadas av den utskjutande fästskivan.

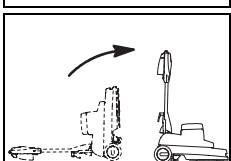

- Ställ långsamt upp maskinen igen.

Användningsteknik

Maskin	ergodisc omni
Våtrengöring och grundrengöring	nej
Rengöring med spray	ja
Våt-schamponering	nej
Torr-schamponering	nej
Polering	ja
Spraypolering	nej
Slipning	nej
Kristallisation	nej

Dosering



Vid hantering av kemiska produkter ska handskar, skyddsglasögon och lämpliga (skydds-)arbetskläder bäras!



Använd endast kemiska produkter som rekommenderas av Diversey och läs noga produktinformationen.



Att använda olämpliga produkter (bl.a. klor-, syra- eller lösningsmedelhaltiga produkter) kan leda till hälsorisker och betydande skador på maskinen.



Rekommenderad dosering finner ni på produktetikett och på produktblad.

Start av maskinen



Vid arbeten med denna maskin ska alltid halksäkra skor och lämpliga arbetskläder användas.



Bekanta dig först med maskinen genom att pröva maskinen på en öppen yta!

Start av rengöring

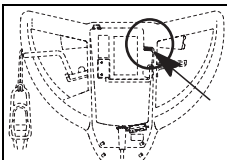

- Sätt i elkabeln i eluttaget.
Kontrolllamporna tänds.

- Ha elkabeln placerad i handen.

Försäkra er om att elkabeln inte kommer i kontakt med borstenheten.

- Håll i maskinen med båda händerna.

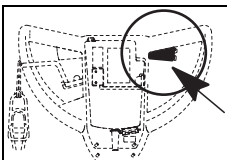

- Tryck på säkerhetsbrytaren och justera samtidigt växelspaken.
På så vis sätts verktyget i drift.



Genom att försiktigt lyfta styrspaken rör sig maskinen åt höger, genom att försiktigt sänka den rör sig maskinen åt vänster.

Transport över trappor



Transport över trappor ska generellt inte genomföras, endast vid måsten.

- Stäng av maskinen.
- Dra ut sladden ur eluttaget.



Varje lyft av maskinen är riskfyllt!
Vid felsteg kan person- och maskinskador uppkomma.



- För att lyfta maskinen, greppa tag i draghandtaget och låt en annan person greppa tag i maskinhandtaget.

Arbetspassets slut

- Släpp växelspaken.
- Dra ut sladden ur eluttaget.



För de följande stegen för tömning och rengöring måste maskinen alltid vara helt avstängd (huvudbrytare) och elkabeln vara utdragen från eluttaget.



- Stå bakom maskinen.



- Tryck på justeringsspaken med maskinhandtaget och dra långsamt stålskenan så långt framåt tills den är vertikal.

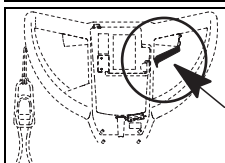

- Släpp justeringsspaken, då aktiveras stålskenan.



Ta ut produktbehållaren innan du lutar maskinen bakåt.

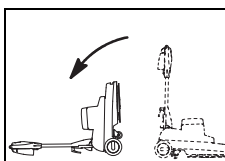

- Luta maskinen bakåt tills maskinhandtaget ligger mot golvet.

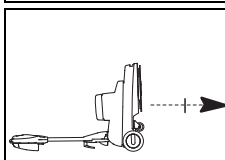

- Skruva av fästskivan från rondellhållaren.

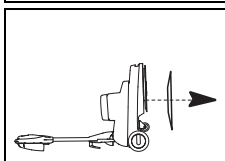

- Ta ut rondellen.

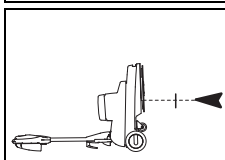

- Skruva fast fästskruven igen.
Dra alltid åt fästskruven ordentligt, annars kan golvet skadas genom den utskjutande fästskivan.

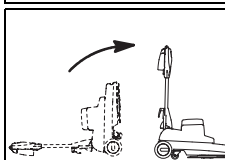

- Ställ långsamt upp maskinen igen.

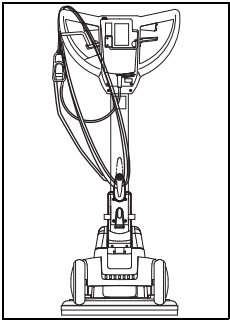

- Rengör nätkabeln med en fuktig trasa och låt den torka över maskinhandtaget och kabelhållaren.



Lagra maskinen tillsammans med rondellhållaren och annat redskap.

Tömning av rengöringsmedel



Avfallshanteringen av smutsvattnet och rengöringslösningen måste ske enligt nationella föreskrifter.



Observera rengöringsmedelstillverkarens föreskrifter om personlig skyddsutrustning vid tömning av smutsvattentanken.

- Ta ut vattentanken ur maskinen och töm den.
- Töm produktbehållaren för sprayenheten.



Procedur för tömning av skummaskinen se i instruktionsboken för skummaskin 2.

Rengöring av rondell

- Lägg rondellen ett par timmar i ett rengöringsmedel och skölj sedan av den med vatten.



Dynan kan även tvättas i tvättmaskin, på högst 40 °C.

- Låt rondellen torka.



Rondellen får inte torkas i torktumlare!

Rengöring av maskin



Rengör aldrig maskinen med en högtryckstvätt eller en vattenslang.

Vatten som kan ha trängt in i maskinen kan orsaka allvarliga skador på mekaniska eller elektriska delar.

- Torka av maskinen med en lätt fuktad trasa.

Förvaring/parkering av maskin (ur drift)



Maskinen måste vara avstängd och elkabeln utdragen från eluttaget .

Service, underhåll och skötsel

Underhåll av maskinen är en förutsättning för en problemfri drift och lång livslängd.



Vid samtliga underhållsarbeten ska maskinen vara urkopplad från eluttag!



Endast TASKI originaldelar får användas om alla garantianspråk och ansvarsåtaganden ska gälla!

Teckenförklaring:

◇ = efter avslutat användning, ◇◇ = varje vecka, ◇◇◇ = varje månad, ⊗ = servicelampa

Att göra	◇	◇◇	◇◇◇	⊗	Sida
Motorventilation ska undersökas för damm, vid behov rengöras	•				
Töm sprayenheten och skölj med varmt vatten	•				
Tvätta redskapen (borste)	•				191
Tvätta rondellen och låt torka	•				191
Rengör maskinen med ett fuktad trasa.	•				

Serviceintervaller

TASKI-maskiner är högvärdiga maskiner som kontrollerats både på fabrik och av auktoriserade kontrollanter vad gäller säkerhet. Elektriska och mekaniska komponenter utsätts efter en längre tids användning för slitage och föråldring.

- För att upprätthålla driftsäkerheten och insatsberedskapen måste ett servicetilfälle efter 250 arbetstimmar eller mins en gång per år genomföras.



Vid exceptionella anspråk och/eller otillräckligt underhåll krävs det kortare intervall.

Servicecenter

Om du på grund av en driftstörning eller beställning önskar ta kontakt med oss, ska du alltid ange tybeteckning och maskinnummer.

Dessa uppgifter hittar du på typskylten för din maskin. På sista sidan av denna bruksanvisning hittar du adressen till närmaste TASKI-servicepartner.

Tekniska fel

Tekniska fel	Möjliga orsakar	Problemlösning	Sida
Maskin startas inte/Maskin utan funktion	Maskinen avstängd	• Slå på huvudbrytaren	188
	Eluttag inte inkopplad	• Sätt i elkabeln i eluttaget.	
	Defekt elkabel	• Ersätt elkabeln	
	Motorn är roterar inte	• Kontakta en servicepartner	
	Defekt säkerhetsbrytare	• Kontakta en servicepartner	
Borstenhet roterar inte	Motor roterar men inte borstenheten	• Trasiga eller lösa drivremmar • Kontakta en servicepartner	
	Defekta elkomponenter	• Kontakta en servicepartner	
Maskinen är ur funktion, kontrollljus lyser inte	Maskinen blev överbelastad, överströmsbrytare aktiverades	• Vänta en stund, försök igen (överströmsbrytaren ställs tillbaka automatiskt)	
Maskinen når inte önskat vartal, överströmsbrytaren aktiveras	Maskinen är överbelastad	• Se över ert arbetssätt	
	Underspänning: Elkabeln är för lång	• Ta bort förlängningssladdar • Undersök märkspänning	
Maskinen fungerar endast stundvis	Rondellen är skadad eller deformerad	• Ersätt rondellen	191
Spraypumpen aktiveras men ingen rengöringsmedel kommer ut	Rengöringsmedlet i sprayenheten har torkat eller slangen är blockerad	• Rengör sprayenheten • Ersätt sprayenheten	

Tekniska data

Maskin	omni	
Arbetsbredd	43	cm
Mått (L x B x H)	76 x 48 x 119	cm
Maximal maskinvikt driftklar	44	kg
Strömstyrka	230-240V~	AC
Frekvens	50	Hz
Effekt (max)	1400	W

Fastställda värden i enighet med IEC 60335-2-67		
Ljudnivå LpA	65	dB(A)
Osäkerhet KpA	2.5	dB(A)
Totalt vibrationsvärde	<2.5	m/s ²
Osäkerhet K	0.25	m/s ²
Stänkskydd	IPX0	
Skyddsklass	I	

Tillbehör

Artikelnummer	Artikelnamn
8505440	Stänkskydd
	Olika rondeller (rosa, röd eller speciella dynor)

Transport

- Stäng av maskinen.
- Dra ut sladden ur eluttaget.



Varje lyft av maskinen är riskfyllt!
Vid felsteg kan person- och maskinskador uppkomma.

- Ta bort rondellhållaren (Sida 191).



- Stå bakom maskinen.



- Dra i justeringsspaken och ställ in styrspaken i främre läget.

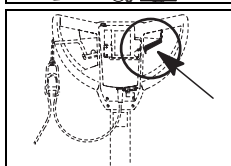

- Släpp justeringsspaken och låt styrspaken vara kvar i främre läget.

- För att lyfta maskinen, greppa tag i grepphandtagen och låt en annan person greppa tag i handtaget.



Se till att maskinen är fastsurrad och säkrad i transportfordonet.

Avfallshantering



Maskin och tillbehör ska då den tagits ur tjänst och kasserats avfallshandteras enligt de nationella föreskrifterna. Kontakta gärna din Diversey-servicepartner för ytterligare hjälp.

Orijinal Kullanım Talimatlarının Çevirisi

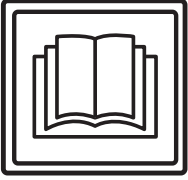

DİKKAT!

İlk kez çalıştırmadan önce kullanım talimatlarını ve güvenlik talimatlarını mutlaka okuyun.

Bu kullanım kılavuzunu her an inceleyebilmek için özenli bir şekilde saklayın ve daima hazır olarak bulundurun.

İşaret açıklaması



Tehlike:

Uyulmaması durumunda, insanların tehlikeye maruz kalmasına ve / veya büyük maddi hasarlara yol açabilen önemli bilgilere işaret eder.



Dikkat:

Uyulmaması durumunda, arızalar ve maddi hasarlarla sonuçlanabilen önemli bilgilere kapsar.



Bilgi:

Ekonomik kullanım bakımından uyulmaması durumunda arızalara yol açabilen önemli bilgilere işaret eder.

Sırasıyla uygulamanız gereken iş adımlarına işaret eder.

İçindekiler

Makinenin kullanım amacı

Makineler ticari kullanım için (örn. oteller, okullar, hastaneler, fabrikalar, alışveriş merkezleri, spor salonları, bürolar v.b.) tasarlanmıştır.

Bu kullanım kılavuzuna kesinlikle uyulması koşuluyla münferit tipler için 197 sayfasında bildirilen uygulama teknikleri geçerlidir.

Bu makineler sadece iç mekanda kullanım için dizayn edilmiştir.



Dikkat:

Sert zemin döşemelerinin derinlemesine temizliğinde bu makine kullanılamaz. Bu makine ile parke ve laminat zeminler üzerinde sulu temizlik yapılmasının riski uygulayan kişiye aittir.



Tehlike:

Makinede Diversey tarafından izin verilmeyen değişiklikler, güvenlik işaretlerinin ve CE uygunluğunun iptaline neden olur. Makinenin kullanım amacına aykırı olarak kullanılması, insanların, makinenin ve iş ortamının zarar görmesine yol açabilir. Böyle durumlarda genel olarak tüm garanti ve teminat hakları geçersiz olur.

Güvenlik talimatları

TASKI makineleri, tasarım ve dizaynlarından ötürü AT yönergelerinin belirli temel emniyet ve sağlık gerekliliklerine uygun olup bu nedenle CE işaretini taşırlar.



Tehlike:

Makine, yalnızca kullanımında yeterli eğitimi almış veya uygulama için yeteneklerini kanıtlamış ve bu iş için açıkça görevlendirilmiş kişiler tarafından kullanılmalıdır.



Tehlike:

Makine, çocuklar dahil olmak üzere, düşük fiziksel, algısal veya zihinsel yetenekleri olan veya eksik deneyim ve bilgileri olan kişiler tarafından kullanılmamalıdır.

Makine ile oynamalarının sağlanması için çocuklar gözetilmelidir.



Tehlike:

Makine, patlama tehlikesi bulunan ve kolayca yanabilir maddelerin (örn. benzin, çözücüler, akaryakıt, tozlar, vs.) depolandığı veya işlendiği mekanlarda kullanılmamalıdır.

Elektrikli veya mekanik komponentler bu maddelerin tutuşmasına neden olabilir.



Tehlike:

Makine; zehirli, sağlığa zararlı, asitli veya tahriş edici maddelerin (örn. tehlikeli tozlar, vs.) emilmesi için kullanılamaz. Filtre sistemi, bu tür maddeleri yeterince tutamamaktadır.

Uygulayıcının ve üçüncü kişilerin sağlığının olumsuz etkilenmesi muhtemeldir.



Tehlike:

Çalışırken yerel koşullara, üçüncü kişiler ve çocuklara dikkat ediniz! Özellikle, örn. kapıların veya yol dönemeçlerinin önünde olduğu gibi, görüşün az olduğu yerlerin yakınında hızın yavaşlatılması zorunludur.



Tehlike:

Bu makine ile insanlar veya eşyalar taşınmaz.



Tehlike:

Bir hatalı fonksiyon, bir arıza ortaya çıktığında, bir çarpışma veya düşüşten sonra, makine yeniden işleme alınmadan önce yetkili bir uzman tarafından kontrol edilmelidir. Aynı durum, makinenin açık havada kalması, suya daldırılması veya rutubete maruz kalması için geçerlidir.

**Tehlike:**

Takım kapağı, ana kordon veya akım ileten parçaları açan kapaklar gibi, güvenlikle ilgili parçaların hasar görmesi halinde, makinenin çalışmasına hemen ara verilmelidir!

**Tehlike:**

Makine meyilli yerlere bırakılmamalı, park edilmemeli veya depolanmamalıdır.

**Tehlike:**

Makine üzerinde yapılan tüm çalışmalarda makine kapatılmalıdır.

**Tehlike:**

Düzenli olası kusurlar veya yaşlanma için güç kablosunu kontrol edin ve mükemmel durumda değilse devreye motoru yapmayız, ama onları yetkili elektrikçi tarafından tamir edelim!

**Dikkat:**

Makine yetkisiz kullanıma karşı korunmalıdır. Makineden uzaklaşmadan önce onu kilitli bir odada saklayın.

**Dikkat:**

Makine yalnızca kuru, tozsuz ortamlarda +10 ilâ +35 derecelerde çalıştırılmalı ve depolanmalıdır.

**Dikkat:**

Makinenin mekanik veya elektrik parçalarında yapılacak onarım çalışmaları, yalnızca bu konuda tüm güvenlik yönetmeliklerini bilen yetkili uzmanlar tarafından uygulanmalıdır.

**Dikkat:**

Sadece bu kullanım talimatlarında aksesuar olarak tanımlanan veya TASKI danışmanı tarafından tavsiye edilen takımlar (fırçalar, pedler veya benzerleri) kullanılmalıdır. Başka takımlar, makinenin güvenlik ve fonksiyonunu kısıtlayabilir.

**Dikkat:**

Kişisel korunma ve kaza önleme ile ilgili ulusal yönetmelikler, ve ayrıca temizlik maddelerinin kullanımına ilişkin üretici bilgileri, tutarlı bir şekilde göz önünde bulundurulmalıdır.

**Dikkat:**

Şebeke prizinin ıslak ellerle takılıp çıkarılması yasaktır!

**Dikkat:**

Tip levhasında belirtilen nominal gerilimin bulunduğu yerdeki şebeke gerilimine uygun olup olmadığını kontrol edin!

**Dikkat:**

Şebeke kablosunu dönen takımlardan (fırçalar, pedler veya benzerleri) dolayı ezmemeye, germemeye veya ısı, yağ ve keskin kenarlardan hasarlandırmamaya özen gösterin!

**Dikkat:**

Ek priz yalnızca kullanım kılavuzunda sayfa 200 'de bildirilen ek cihazlar için kullanılabilir

**Dikkat:**

TASKI makineleri ve cihazları bilimin güncel durumuna uygun olarak, ortaya çıkan gürültü emisyonlarından veya titreşimlerden bir sağlık riskinin hariç tutulabileceği bir şekilde tasarlanmaktadır. Bkz. Teknik Veriler, sayfa 200.

Temizlik ürünleri**Bilgi:**

TASKI makineleri, TASKI temizlik ürünleriyle optimum temizlik sonuçları elde edeceğiniz bir şekilde tasarlanmıştır.

Başka temizlik ürünleri makinede veya çalışma ortamında işletim arızalarına ve hasarlara yol açabilir.

Bu nedenden dolayı sadece TASKI temizlik ürünlerini kullanmanızı tavsiye ediyoruz.

Yanlış temizlik ürünlerinden kaynaklanan arızalar, garanti kapsamına dahil değildir.

Daha detaylı bilgiler için lütfen TASKI servis bayiniz ile bağlantı kurun.

Ek dokümanlar**Bilgi:**

Bu makineye ait elektrik şemasını Yedek Parça Listesinde görebilirsiniz.

Daha fazla bilgi için müşteri hizmetleriyle bağlantı kurun.

Yapı görünümü

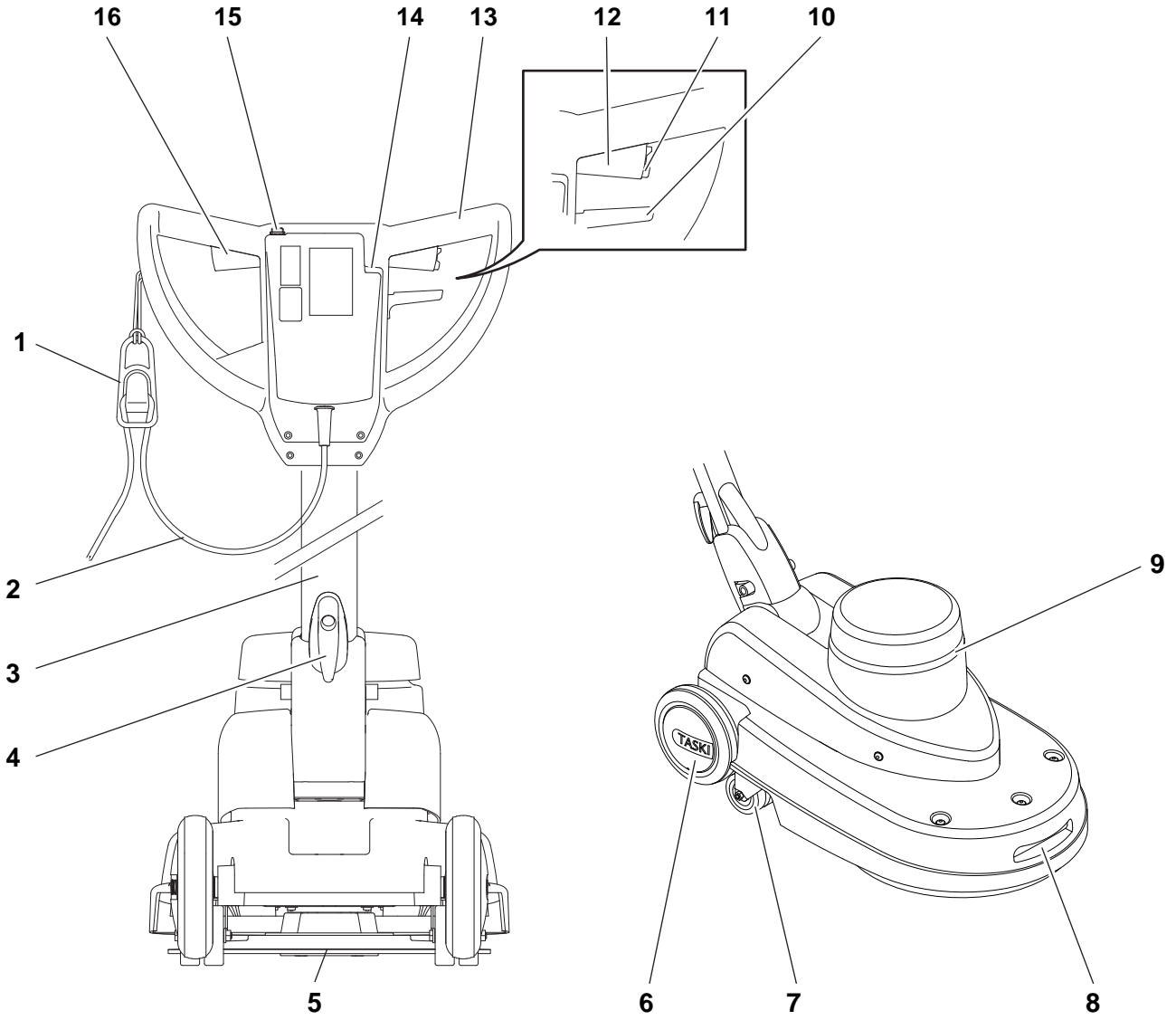

- 1 Sünmez kablo tutucusu
- 2 Ana kordon
- 3 Sürüş sapı
- 4 Kablo kancası
- 5 Ped tutucusu
- 6 Taşıma tekerlekleri
- 7 Tampon makarası / çevirme makarası
- 8 Tutamak (taşıma için)
- 9 Motor havalandırması
- 10 Sürüş sapının eğimi için ayarlama levyesi
- 11 Makine gövdesi
- 12 Emniyet şalteri
- 13 Sağ kontrol levyesi (Motor AÇIK / KAPALI)
- 14 Kullanma kolu
- 15 Priz göstergesi (fiş takılı)
- 16 Elektrikli dispenser için düğme
- 17 Sol çalıştırma kolu (Motor AÇIK / KAPALI)

İşletime almadan önce

Pedin yerleştirilmesi

Yerleştirmeden önce:

- Pedi aşınma ve temizlik bakımından kontrol edin.



Dikkat:

Aşınmış veya kirlenmiş olan pedleri kullanmayın. Sadece orijinal TASKI takımları kullanın. Buna uyulmadığı takdirde, kusurlu temizlik sonuçları ve zemin hasarları meydana gelebilir.



- Makinenin arkasında durun.

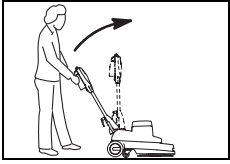

- Makine kolundaki ayarlama levyesini çekin ve kılavuz çubuğu dik duruma gelene kadar yavaş bir şekilde yukarıya kaldırın.

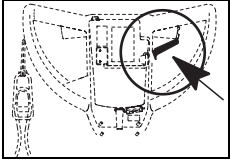

- Ayarlama levyesini bırakın, bu durumda kılavuz çubuğu yerine oturur.

Bilgi:



Makineyi arkaya eğmeden önce ürün kabını çıkarın.

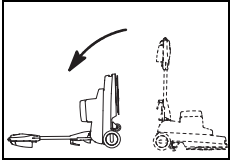

- Makine kolu zemine gelene kadar makineyi arkaya doğru eğin.

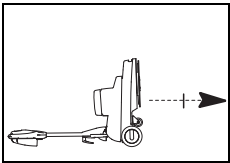

- Tespit diskini ped tutucusundan sökün.

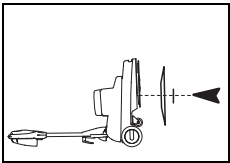

- Pedi merkezi olarak sürüş diskinin üzerine koyun ve tespit diskini tekrar yerine vidalayın.

Tespit vidasını daima iyice sıkın, aksi takdirde zemin, çıkıntı yapan tespit diskinden zarar görebilir.

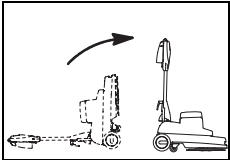

- Makineyi yavaşça tekrar doğrultun.

Uygulama tekniği

Makine	ergodisc omni
Sulu temizlik & temel temizlik	hayır
Spreyli temizlik	evet
Islak şampuanlama	hayır
Kuru şampuanlama	hayır
Cilalama	evet
Spreyli cilalama	hayır
Parlatma	hayır
Kristalleştirme	hayır

Dozaj



Dikkat:

Kimyasal ürünlerle çalışırken eldivenler, koruyucu gözlük ve uygun (koruyucu) iş kıyafeti giyilmelidir!



Bilgi:

Yalnızca Diversey firmasının tavsiye ettiği kimyasal ürünleri kullanın ve ürün bilgisini mutlaka dikkate alın.



Tehlike:

Uygun olmayan ürünlerin (bunlardan bazıları klor, asit veya çözücü içeren ürünlerdir) bir sağlık tehdidine ve ayrıca makinede ağır zararlara yol açabilir.



Bilgi:

Doğru dozaj size ürünlerin ambalajında ve "TASKI Product information sheet" içinde önerilir.

İşe başlama



Dikkat:

Bu makine ile çalışırken daima sağlam tabanlı ayakkabılar ve uygun iş kıyafeti giyilmesi gerekir!



Dikkat:

Boş bir alanda ilk sürüş denemelerine başlayarak öncelikle makineye alışın.

Temizlik başlangıcı

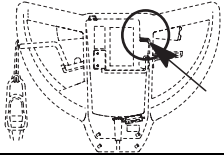

- Fişi şebeke prizine bağlayın.
Gösterge yanar.

- Ana kordonu elinizde tutun.

Ana kordonun takım ile temas etmemesini sağlayın.

- Makineyi her iki elinizle sıkıca kavrayın.

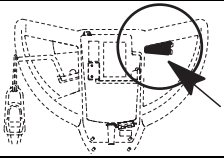

- Emniyet şalterine basın ve aynı anda kontrol levyesini kullanın.
Bundan dolayı takım çalışırılır.



Bilgi:

Sürüş sapı hafifçe kaldırıldığında makine sağa hareket eder, hafifçe indirildiğinde sola hareket eder.

Merdivenlerde taşıma



Bilgi:

Merdivenler üzerinden taşıma yalnızca iki kişiyle yapılmalıdır.

- Makineyi kapatın.
- Fişi şebeke prizinden çekin.



Dikkat:

Makinenin her kaldırılması bir risk oluşturmaktadır!

Yanlış adımlardan dolayı kişisel ve maddi hasarlara yol açılabilir.

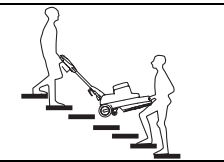

- Kaldırmak için makineyi tutamaktan ve ikinci kişi de makine kolundan tutunuz.

Çalışma sonu

- Kontrol levyesini bırakın.
- Fişi şebeke prizinden çekin.



Dikkat:

Boşaltma ve temizlik için aşağıda belirtilen adımlarda, makine her zaman kapatılmış olmalı (ana şalter) ve şebeke prizinden fiş çekilmelidir.



- Makinenin arkasında durun.

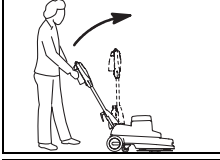

- Makine kolundaki ayarlama levyesini çekin ve kılavuz çubuğu dik duruma gelene kadar yavaş bir şekilde yukarıya kaldırın.

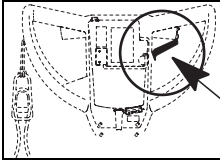

- Ayarlama levyesini bırakın, bu durumda kılavuz çubuğu yerine oturur.



Bilgi:

Makineyi arkaya eğmeden önce ürün kabını çıkarın.

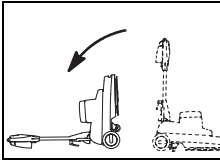

- Makine kolu zemine gelene kadar makineyi arkaya doğru eğin.

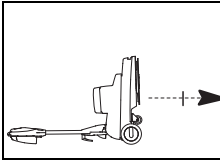

- Tespit diskini ped tutucusundan sökün.

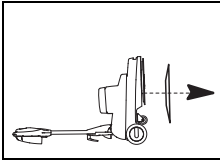

- Pedi çıkarın.

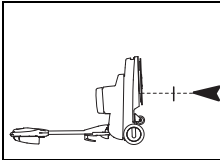

- Tespit diskini tekrar yerine vidalayın.
Tespit vidasını daima iyice sıkın, aksi takdirde zemin, çıkıntı yapan tespit diskinden zarar görebilir.

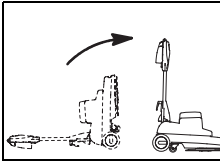

- Makineyi yavaşça tekrar doğrultun.

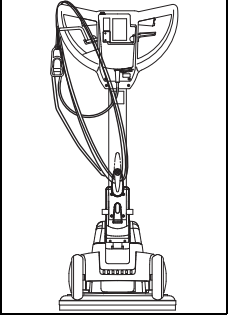

- Ana kordonu nemli bir bezle temizleyin ve makine koluyla kablo kancasının üzerine gevşekçe sarın.

Temizleme solüsyonunun boşaltılması

Bilgi:



Atığın veya temizleme solüsyonunun bertarafı ulusal yönetmeliklere göre uygulanmalıdır.

Bilgi:



Atık tankını boşaltırken temizlik maddesi üreticisinin kişisel koruma donanımı hakkındaki yönetmelikleri dikkate alın.

- Su tankını makineden çıkartın ve boşaltın.
- Sprey ünitesinin ürün kabını boşaltın.

Bilgi:



Köpük jeneratörünün boşaltılmasına yönelik işlem için bkz. köpük jeneratörü 2 kullanım kılavuzu.

Pedin temizlenmesi

- Pedi birkaç saatliğine bir temizleme solüsyonuna koyun ve daha sonra durulama yapın.

Bilgi:



Ped çamaşır makinesinde maks. 40 °C'de yıkanabilir.

- Pedi kurumaya bırakın.

Dikkat:



Ped bir çamaşır kurutma makinesinde kurutulmamalıdır!

Makinenin temizlenmesi

Dikkat:



Makineyi asla yüksek basınçlı temizleyiciyle veya su jetiyle temizlemeyin.

Makineye sızan su, mekanik veya elektrikli parçalarda ciddi hasara neden olabilir.

- Makineyi nemli bir bezle silin.

Makinenin depolanması / park edilmesi (işletim dışında)

Bilgi:



Makine kapatılmış olmalı ve fiş prizden çekilmelidir.



Bilgi:

Makineyi takım kaldırılmışken depolayın.

Servis, bakım ve koruma

Makinenin bakımı, kusursuz bir işleyişin ve uzun bir ömür süresinin ön koşuludur.



Dikkat:

Makinedeki tüm bakım çalışmalarında fiş prizden çekilmelidir!



Dikkat:

Sadece TASKI orijinal parçalar kullanılabilir, aksi halde her türlü garanti ve sorumluluk haklarının iptaline sebep olunur!

İşaret açıklaması:

◇ = Her temizlik sonunda, ◇◇ = her hafta, ◇◇◇ = her ay, ⊗ = servis lambası

Faaliyet	◇	◇◇	◇◇◇	⊗	Sayfa
Motor havalandırmasını toz birikmesi yönünden kontrol edin, gerektiğinde temizleyin	•				
Sprey ünitesini boşaltın ve sıcak suyla durulayın	•				
Takımın (fırçalar) temizlenmesi	•				199
Pedin temizlenmesi ve kurutulması	•				199
Makinenin nemli bezle temizlenmesi	•				

Servis aralıkları

TASKI makineleri, fabrikada ve yetkili denetmenler tarafından güvenlikleri açısından kontrol edilmiş olan yüksek nitelikli makinelerdir. Elektrikli ve mekanik bileşenler, uzun süreli bir kullanımdan sonra aşınma ve yaşlanmaya tabidir.

- İşletim güvenliğinin ve kullanıma hazır durumu için, bakım göstergesi yandığı anda (fabrika ayarı 250 çalışma saatleri) veya yılda en az bir kez bir servis yapılmalıdır.

Bilgi:



Olağanüstü iş yüklerinde ve/veya yetersiz bakımda daha kısa aralıklar gereklidir.

Servis merkezi

Bir işletim arızası veya sipariş nedeniyle bizimle bağlantı kurduğunuzda daima tip adını ve makine numarasını belirtin.

Bu bilgileri makinenizin tip levhasında görebilirsiniz. Bu kullanım kılavuzunun son sayfasında size en yakın TASKI servis bayisinin adresini bulabilirsiniz.

Arızalar

Arıza	Olası neden	Arızanın giderilmesi	Sayfa
Makine işlevsiz açılmıyor	Makine kapatıldı	• Ana şalteri açın	196
	Fiş takılı değil	• Fişi şebeke prizine bağlayın	
	Ana kordon bozuk	• Ana kordonu değiştirin	
	Motor dönmüyor	• Servis bayisine başvurun	
	Arızalı emniyet şalteri	• Servis bayisine başvurun	
Takım dönmüyor	Motor dönüyor, fakat takım dönmüyor	• Tahrik kayışı kopuk veya gevşek • Servis bayisine başvurun	
	Elektrikli komponent arızalı	• Servis bayisine başvurun	
Makine fonksiyonsuz, kontrol lambası yanıyor	Makine aşırı yüklendi, aşırı akım koruması devreye girdi	• Biraz bekleyin, yeniden deneyin (aşırı akım koruması otomatik olarak tekrar kurulur)	
Makine nominal devir sayısına gelmiyor, aşırı akım devreye giriyor	Makine aşırı yüklü	• Çalışma tekniğini kontrol edin	
	Düşük gerilim: Ana kordon fazla uzun	• Ana kordon uzatmasını çıkartın • Şebeke gerilimini kontrol edin	
Makine düzensiz çalışıyor	Ped deforme olmuş veya hasarlı	• Pedi değiştirin	199
Sprey pompası çalışıyor, temizlik ürünü çıkmıyor	Sprey ünitesindeki temizlik ürünü kurumuş veya hortum tıkanmış	• Sprey ünitesini temizleyin • Sprey ünitesini değiştirin	

Teknik veriler

Makine	omni	
Çalışma genişliği	43	cm
Boyutlar (U x G x Y)	76 x 48 x 119	cm
İşleme hazır makine ağırlığı maksimum	44	kg
Anma gerilimi	230-240V~	AC
Frekans	50	Hz
Nominal anma gücü	1400	W

IEC 60335-2-67 uyarınca belirlenen değerler		
Ses basıncı seviyesi LpA	65	dB(A)
Belirsizlik KpA	2.5	dB(A)
Toplam titreşim değeri	<2.5	m/s ²
Belirsizlik K	0.25	m/s ²
Su sıçraması koruması	IPX0	
Koruma sınıfı	I	

Aksesuar

No.	Ürün
8505440	Sıçratma koruması
	Değişik pedler (pembe, kırmızı veya özel pedler)

Taşıma

- Makineyi kapatın.
- Fişi şebeke prizinden çekin.



Dikkat:

Makinenin her kaldırılması bir risk oluşturmaktadır!

Yanlış adımlardan dolayı kişisel ve maddi hasarlara yol açılabilir.

- Takımı çıkartın (sayfa 199).



- Makinenin arkasında durun.

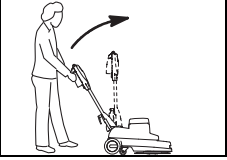

- Ayarlama levyesini çekin ve sürüş sapını öne doğru katlayın.

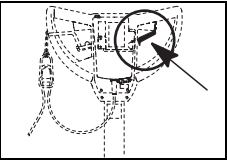

- Ayarlama levyesini bırakın, bu durumda sürüş sapı yerine oturur.

- Kaldırmak için makineyi tutamaktan ve ikinci kişi de kullanma kolundan tutunuz.



Bilgi:

Makinenin nakliye aracı içerisinde bağlı ve sabitlenmiş olmasına dikkat edin.

Atığa ayırma



Bilgi:

Makine ve aksesuarları söküldükten sonra ulusal yönetmelikler gereğince usulüne uygun bir şekilde atığa ayrılmalıdır. Diversey servis bayinizden bu konuda yardım talep edebilirsiniz.

使用说明原稿译文

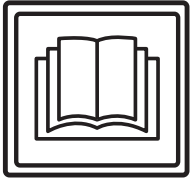

注意！
首次调试运转前务必阅读该操作说明书与安全技巧。
请妥善保管好该操作说明书并随身携带以便查询。

标示解释



小心：
将不遵守操作说明导致人员损伤与 / 或财产损失的重要说明标记出来。



注意：
将不遵守操作说明导致设备故障与 / 或财产损失的重要信息标记出来。



提示：
从经济效用角度将不遵循操作说明导致设备故障的重要说明标记出来。

标记出必须按照顺序操作的工作流程。

目录

常规应用

该设备仅限商业用途（例如酒店、学校、医院、工厂、商场、体育馆等场所）。
严格依照本操作说明书要求用于硬木地板的湿洗用途 205。
该设备仅限设计用于室内使用。



注意：
该设备不得用于硬地板材质的深层清洁。采用本设备对实木复合地板与强化地板进行湿洗操作，其风险由个人承担。



小心：
未经 Diversey（泰华施）授权，自行对设备更改将视为解除安全标志及 CE 认证协议。违反常规规定操纵该设备可能会导致人员，设备以及工作环境的损害与破坏。一旦发生上述情况将丧失所有保证及保修索赔权利。

安全技巧

TASKI 设备的设计与结构型式符合欧盟相关基础安全与健康规定，并配有 CE 标识。



小心：
操作该设备的工作人员应当接受充分的培训，具有或已经证明具有相关能力及授权。



小心：
该设备不得由身体、感官或心理能力缺失或缺乏经验和知识的人员操作，例如儿童。
注意避免儿童勿玩该设备。



小心：
该设备不得在存放或加工易燃易爆物质（例如汽油，溶剂，燃料油以及灰尘等）的环境内使用。
该设备的电子或机械装置可能会导致上述易燃易爆物质的燃烧与爆炸。



小心：
该设备不得用来吸收有毒，有害人身健康，具有腐蚀性或刺激性物质（例如有害灰尘等）。该设备的过滤系统无法有效控制上述类型的物质。
上述情况下无法避免对操作元及第三方身体健康所导致的危害。



小心：
工作过程中应注重地方环境，防止对第三方与孩童造成损伤！尤其在盲区附近，例如门前或是角落处必须放慢操作速度，注意安全。



小心：
该设备不得用于承载其他人员与物品。



小心：
若出现故障，损坏以及在碰撞与跌落后必须由授权的专业人员进行重新调试。若该设备置于室外，浸水以及暴露在湿度大的环境下，同样必须由授权的专业人员进行重新调试。



小心：
若与安全相关的配件，如刷地装置保护层，电源线或与电流输送部件相连的保护层发生损坏时，应立即停止设备运转！



小心：
不得倾斜放置、停靠或搁置该设备。



小心：

在对该设备内部工作操作前，必须切断设备电源。



小心：

定期检查设备电源线上可能出现的损坏或老化情况，若设备出现任何损坏而无法正常运转时，请送至官方认证的检测机构维修。



注意：

该设备不得用于非常规用途。使用结束后确保设备锁在封闭空间内。



注意：

该设备仅在干燥无尘的环境下运转和置放，温度范围在 +10 至 +35 摄氏度。



注意：

该设备的机械或电子零件仅能由熟悉相关安全规定的授权专业人员来进行维修。



注意：

该设备仅能使用操作说明书中确认为合规配件（刷子、板子或其他类似配件）或是经 TASKI 顾问推荐的工具。其他工具可能会损害设备的安全与功能。



注意：

在操作该设备过程必须始终注重人员保护，事故防范以及有关清洁剂使用的制造商规定。



注意：

禁止用湿手插拔电源插头。



注意：

使用前检查设备铭牌上的额定电压是否与您所在地区的电压一致！



注意：

注意不要将电源线与旋转性的工具缠在一起（刷子、垫或类似用具），或是压伤、强拉或高温、腐蚀性油液以及尖锐的棱角损坏电源线！



注意：

该设备上的额外插口仅限于操作说明书上 208 页规定的配件使用。



注意：

TASKI 设备与装置在设计过程中应按照当前技术水平避免因噪声与振动所造成的人身健康的损害。
详见技术信息页 208。

清洁产品



提示：

TASKI 设备在设计过程中应注重实现 TASKI 清洁产品实现最佳清洁效果。其他清洁产品可能会给设备或工作环境造成故障与损害 因此，我们推荐采用 TASKI 生产的清洁产品。
由于采用错误清洁产品所造成的设备故障不在厂家保修的范围内。
由于采用错误清洁产品所造成的设备故障不在厂家保修的范围内。

更加详细的信息请与售后服务合作伙伴取得联系。

其他扩展文档



提示：

该设备的电气计划详见备件清单。
请与售后服务联系获取更多信息。

结构概述

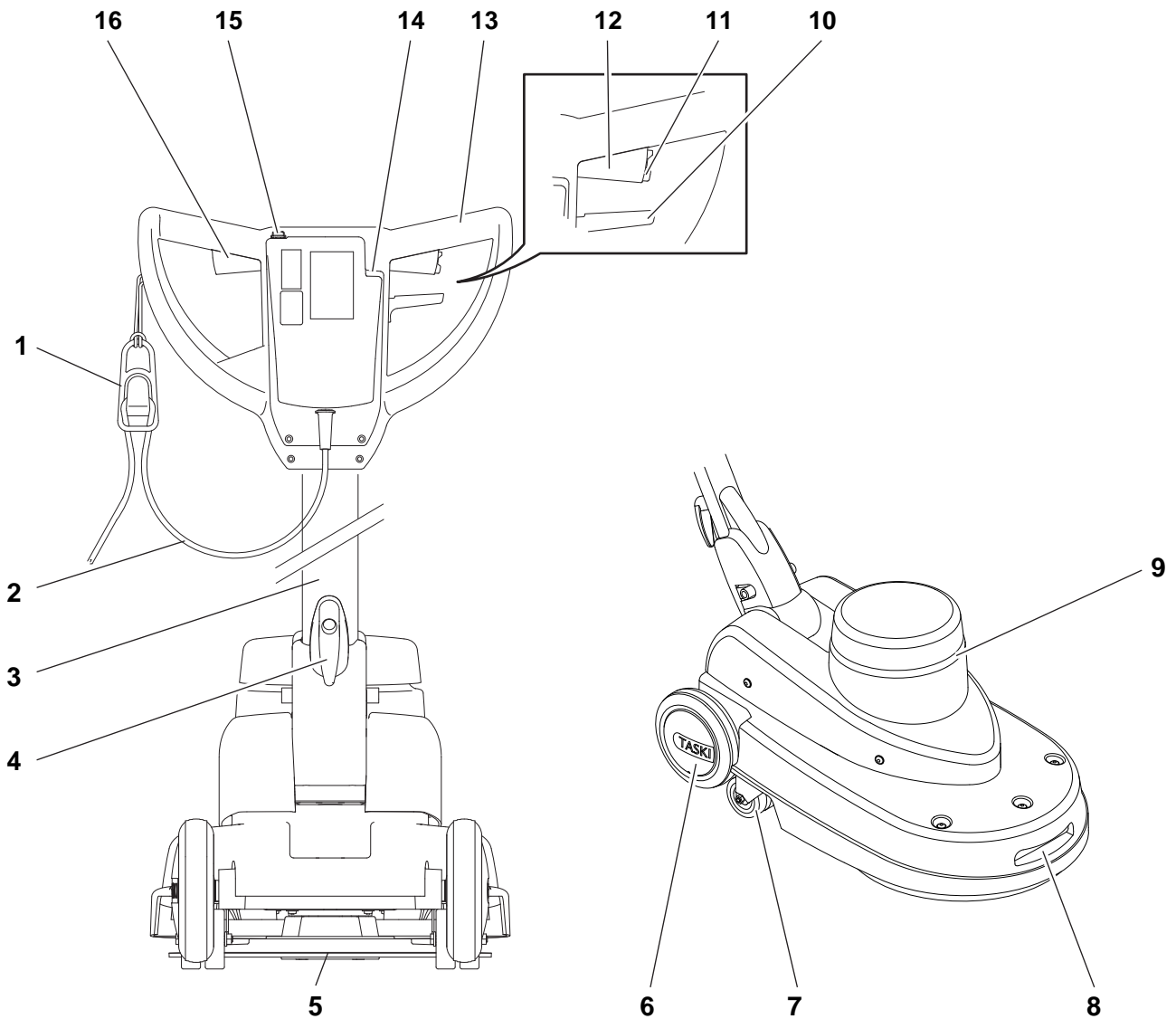

- 1 电缆馈线减荷
- 2 电源线
- 3 导向杆
- 4 电缆吊架
- 5 平板支架
- 6 运输轮
- 7 退后轮 / 转向轮
- 8 手扣斗 (运输用途)
- 9 发动机风扇
- 10 用于导向杆倾斜的调整杆
- 11 机器外壳
- 12 自动保险断路器
- 13 变速杆向右 (发动机 启动 / 关闭)
- 14 控制把手
- 15 插座显示屏 (插入插头)
- 16 电喷雾装置按钮
- 17 变速杆向左 (发动机 启动 / 关闭)

调试前

更换板材

安装前检查下列事项：

- 使用前注意衬垫的耗损与清洁情况。



注意：

当衬垫磨损或弄脏后不得再继续使用衬垫。仅使用 TASKI 原厂刷地装置。不遵守规定事项可能会导致不理想的清洗效果，甚至是损坏饰面薄膜。



- 站在设备后面。

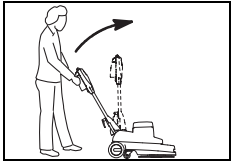

- 拉动调节杆并缓慢抬起导向杆直至垂直。

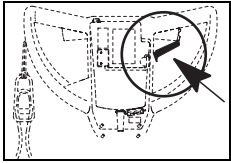

- 导向杆咬合后松开调整杆。



提示：

将设备向后倾斜前请取出产品容器。

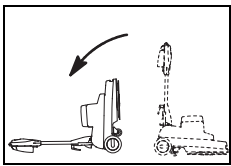

- 将设备向后倾斜直至操纵杆平放在地面上。

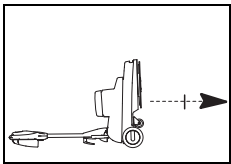

- 将固定垫片从平板支架上拧下。

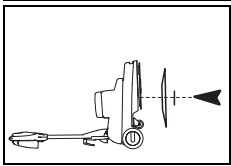

- 将平板放在操纵调整器中心位置，然后重新将固定垫片拧紧。
始终牢牢地拧紧固定螺钉，否则凸出的固定垫片会损坏地板。

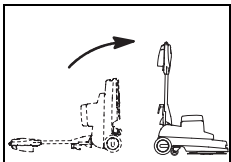

- 小心控制设备的护环。

使用技巧

设备	ergodisc omni
湿洗与地板清洗	否
喷嘴清洗	是
清洁剂湿洗	否
清洁剂干洗	否
抛光	是
喷雾抛光	否
磨光	否
结晶	否

剂量



注意：

处理化学物质时佩戴好手套，护目镜以及相应的（安全防护）工作服！



提示：

仅使用 Diversey（泰华施）推荐的化学产品并注意产品的信息说明。



小心：

使用不当产品（例如含氯、酸性或溶剂成分的产品）可损害人员健康及导致设备严重受损。



提示：

建议参考产品包装及 TASKI 产品信息页上的剂量。

启动工作



注意：
操纵该设备时应始终穿戴防滑工作鞋与适宜的工作服！



注意：
首先熟悉设备，然后将设备放置在空旷场地上执行试运行！

启动清洁工作

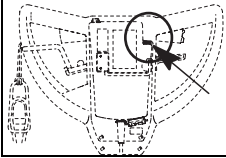

• 连接插座上的设备插头。
指示灯点亮。

- 手握电源线。
注意不要将电源线与附件接触。
- 双手握住设备。

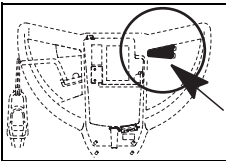

• 按下自动保险断路器并同时操作控制杆。
从而启动附件。

提示：
轻微抬起控制杆可将设备向左移动，按下控制杆可将设备向右移动。



楼梯运输

提示：
楼梯间运输设备推荐两人操作。



- 关闭设备。
- 拔掉插座上的设备插头。



注意：
抬举设备有危险！
操作过失可导致人员或设备损伤。

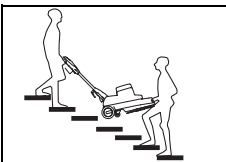

• 抬举移动设备时使用手扣斗，另外一人握住导向把手。

工作结束

- 松开控制杆。
- 拔掉插座上的设备插头。



注意：
按下列步骤操作清空与清洗设备时，必须始终保证设备关闭（主开关）并拔掉插座上的设备插头。



• 站在设备后面。

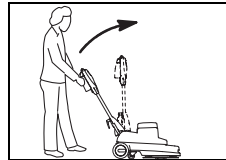

• 拉动调节杆并缓慢抬起导向杆直至垂直。

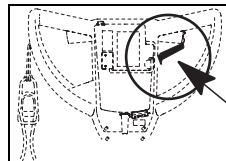

• 导向杆咬合后松开调整杆。

提示：
将设备向后倾斜前请取出产品容器。

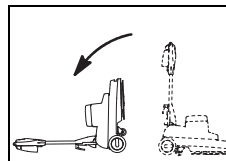

• 将设备向后倾斜直至操纵杆平放在地面上。

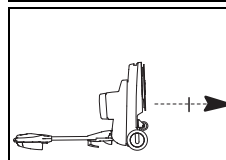

• 将固定垫片从平板支架上拧下。

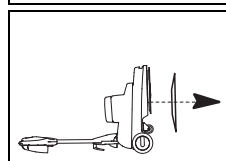

• 取出平板。

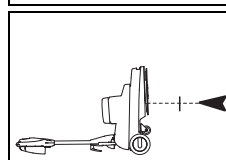

• 重新拧紧两枚星型螺丝。
始终牢牢地拧紧固定螺钉，否则凸出的固定垫片会损坏地板。

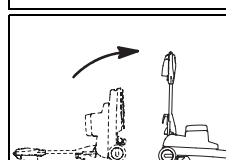

• 小心控制设备的护环。

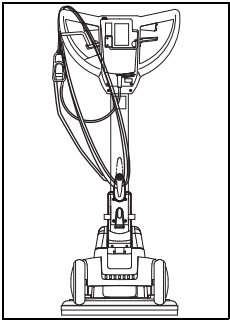

- 使用湿抹布擦洗电源线，松弛的卷起电源线至控制把手与电缆挂钩。

清空洗涤剂



提示：
污水与清洁溶剂的处理必须遵守国家相关的规定。



提示：
在清空水箱前注意清洁溶剂生产商所规定的工作人员保护措施条款。

- 移除设备内水箱并清空。
- 清空喷嘴单元的洗涤剂储槽。



提示：
泡沫发生器的清洗流程详见泡沫发生器操作指南 2。

清洗板子

- 将板子泡在洗涤剂中数小时后清洗。



提示：
板子也可放在洗衣机内最高 40 摄氏度清洗。

- 烘干板子。



注意：
板子不可放置在烘干机内烘干！

清洗设备



注意：
禁止使用高压水枪或水射流清洗设备。
渗漏到设备内部的液体会导致机械或电子元件严重损坏。

- 采用湿抹布擦拭设备。

设备的存放与停泊（非运转情况）



提示：
必须切断设备电源，并拔掉插头。



提示：
存放设备。

售后服务、维护与保养

定期维护设备是保证设备功能正常与较长使用寿命的重要前提。



注意：
任何设备维护工作前注意拔掉插头！



注意：
使用 TASKI 原厂配件，否则所有保修与责任义务将会失效。

标示解释：

- ◇ = 每次清洗工作结束，◇◇ = 每周，◇◇◇ = 每月，⊗ = 服务指示灯

经营活动	◇	◇◇	◇◇◇	⊗	回返
必要时检查发动机风扇灰尘积累情况	•				
清空喷嘴单元，热水疏通。	•				
清洗附件（刷子）	•				207
清洗板子并干燥	•				207
使用湿抹布擦拭设备	•				

保养间隔

TASKI 设备属于高质量的产品，每台在出厂前都经专业技术人员检测设备的安全。设备的电子与机械组件在经过长期使用后会出现正常的磨损与老化。

- 为了保障运转安全必须在设备工作 250 小时后或至少每年一次进行设备维护。



提示：
根据特殊要求和 / 或在非充分维护情况下应缩短保养间隔。

售后服务中心

如果您因产品故障或订购本公司产品而与我们联系，请告知产品类型与设备编号。

说明详见设备铭牌。使用手册最后一页记录了各地泰华施售后服务合作伙伴的地址。

故障

故障	潜在原因	解除故障	页面
设备损坏后请勿接通电源。	设备电源切断	• 启动主开关	204
	插头未插入	• 连接插座上的设备插头	
	电源线损坏	• 更换电源线	
	发动机不转	• 联络售后服务合作伙伴	
	自动保险断路器损坏	• 联络售后服务合作伙伴	
附件不转	马达旋转，附件却无法工作	• 传动皮带松动或断裂 • 联络售后服务合作伙伴	
	电子元件损坏	• 联络售后服务合作伙伴	
设备不工作，控制灯闪光	设备超负荷运转，触发过载断路器	• 静置，重新尝试（过载断路器自动归位）	
设备处于非额定转速，电流过载	设备过载	• 检查工作技术	
	低电压：电源线过长	• 移除电源延长线 • 检查电压	
设备运转噪音	板材变形或损坏	• 更换板材	207
喷嘴泵工作，不喷出清洗剂	喷嘴单元内洗涤剂变干或软管阻塞	• 清洗喷嘴单元 • 更换喷嘴单元	

技术资料

设备	omni	
工作宽度	43	厘米
尺寸（长宽高）	76 x 48 x 119	厘米
操作准备就绪 设备重量 最大	44	千克
额定电压	230-240V~	AC
频率	50	Hz
名义额定电压	1400	瓦

根据 IEC 60335-2-67 规定测定值		
声压等级 LpA	65	dB(A)
不安全 KpA	2.5	dB(A)
振动总值	<2.5	m/s ²
不安全 K	0.25	m/s ²
防水喷溅保护	IPX0	
保护等级	I	

配件

编号	物品
8505440	防溅板
	各类板（粉色、红色或特殊类型板）

运输

- 关闭设备。
- 拔掉插座上的设备插头。



注意：

抬举设备有危险！
操作过失可导致人员或设备损伤。

- 移除附件（详见 207 页）。



- 站在设备后面。

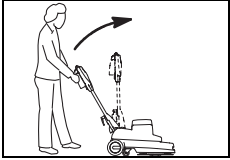

- 拔掉调整杆并将导向杆向前翻。

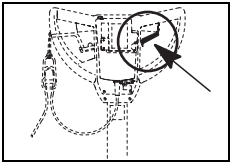

- 导向杆咬合后松开调整杆。

- 抬举移动设备时使用手扣斗，另外一人握住导向把手。

提示：



注意设备妥善固定在运输车辆内。

报废

提示：



该设备与配件在报废与退役后应根据国家规定运送给专业处理机构。泰华施服务合作商为您提供咨询服务。

AT Diversey Austria Trading GmbH Guglgasse 7-9 1030 Wien Tel (43) 1 605 57 0	BE Diversey Belgium BVBA Haachtsesteenweg 672 1910 Kampenhout Tel (32) 16 61 77 06	CH Diversey Europe B.V., Utrecht Zweigniederlassung Münchwilen Eschlikonerstrasse 9542 Münchwilen Tel (41) 71 969 27 27	CZ Diversey Ceska republika, s.r.o K Hájum 1233/2 155 00 Praha 5 Tel (420) 296 357 460
DE Diversey Deutschland GmbH & Co. OHG Mallaustrasse 50-56 68219 Mannheim Tel (49) 621 875 73 73	DK Diversey Danmark ApS Teglbuén 10 2990 Nivaa Tel (45) 70 10 66 11	ES Diversey España S.L. C/Orense 4, 5 planta 28020 Madrid Tel (34) 91 394 01 75	FI Diversey Eliel Saarientie 2 00400 Helsinki Tel (358) 20 747 42 00
FR Diversey (France) S.A.S. 9/11, avenue du Val de Fontenay 94133 Fontenay sous Bois Cédex Tel (33) 1 45 14 76 76	GB Diversey Limited Weston Favell Centre NN3 8PD Northampton Tel (44) 1604 405 311	GR Diversey Hellas S.A. 5 Himaras St 15125 Marousi Tel (30) 210 638 59 00	HU Diversey Ltd. Puskás Tivadar u. 6. 2040 Budaors Tel (36) 23 509 100
IE Diversey Hygiene Sales Limited Ballyfermot office Westlink industrial estate Kylemore road Dublin 10 Tel (353) 1 626 11 82	IT Diversey S.r.L. Via Meucci 40 20128 Milano Tel (39) 02 25 80 32 33	MT Forestals (Appliances) Ltd. The Strand SLM 07 Sliema Tel (356) 21 344 700-7	NL Diversey B.V. Maarssebroeksedijk 2 P.O. Box: 40441 3542 DN Utrecht Tel (31) 30 247 69 11
NO Lilleborg Profesjonell Postboks 673 - Skøyen 0214 Oslo Tel (47) 815 36 000	PL Diversey Polska Sp. z.o.o. Ul. Fabryczna 5a 04-028 Warszawa Tel (48) 22 516 30 00	PT Diversey Portugal-Sistemas de Higiene e Limpeza Unipessoal Lda Z. Ind. Abrunheira 2714-505 Sintra Tel (351) 2 191 57 000	RO Diversey Romania S.R.L. Baneasa Business Center, Etaj 5 Sos. Bucuresti - Ploiesti 17-21 Sector 1, Bucuresti Tel (40) 21 233 3894
RU Diversey LLC Zvenigorodskaya 2-aya ul., 13, bld. 15 123022 Moscow Tel (7) 095 970 17 97	SV Diversey Sverige AB Liljeholmsvägen 18 Box 47313 10074 Stockholm Tel (46) 877 99 300	SK Diversey Slovensko s.r.o Rybničná 40 831 06 Bratislava Tel (421) 2 4445 4895	SL Diversey d.o.o. Trzaska cesta 37a 2000 Maribor Tel (386) 2 320 7000
TR Diversey Sanayi ve Ticaret A.S. İçerenköy Mahallesi, Bahçelerarası Sok. No:43 34752 Ataşehir / İstanbul, Türkiye Tel (90) 216 57 86 400			