

FOR FMA2SQ2/075 & FMA2SQ3/075 FLANGELESS ADAPTERS

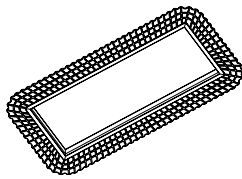

FMA2SQ2

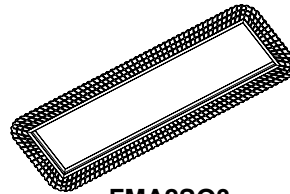

FMA2SQ3

Aculux FMA2SQ2 & FMA2SQ3 flangeless adapters are intended to be used only with Aculux 2" Multi Head housings and corresponding flangeless trims.

For best results, use Aculux flangeless adapters with new, unpainted, paper-faced gypsum board only. Use of these adapters with other ceiling materials is not recommended.

Note: For the best appearance, at minimum a Level 4 drywall finish for textured ceilings and a Level 5 drywall finish for flat ceilings is recommended. In addition, use of a setting-type joint compound such as Sheetrock® brand Durabond® is recommended to increase durability and prevent the formation of hairline cracks over time.

Installation Steps

Step 1. Install Aculux 2" Multi Head housing and gypsum board ceiling per the instruction sheet shipped with the recessed housing. Confirm the ceiling cutout dimensions are either 3.00" x 8.00" for double head and 3.00" x 13.00" for triple head. The fixture aperture must be centered in this cutout to produce a uniform gap between drywall and recessed housing.

Note: For ceiling thicknesses greater than 3/4", Aculux thick ceiling adapter accessories are required. Refer to recessed housing instructions for more information. These can be installed before or after the flangeless adapters.

Step 2. Aculux flangeless adapters contain a high-performance 3M™ adhesive for permanent attachment to the ceiling. The mating drywall surface must be clean and free of dust for maximum adhesion. Using a damp cloth or sponge, wipe the drywall surface where the adapter will be installed to remove any dirt or dust.

Step 3. With 3M™ adhesive release liner in place, test fit the flangeless adapter to the Aculux recessed housing and ceiling. Note: The square return of the adapter is to fit between the drywall cutout and the fixture. If necessary, make adjustments to the drywall cutout to ensure correct fit.

Step 4. Peel off 3M™ adhesive release liner, line-up parts (per step 3), and firmly press flangeless adapter onto drywall. Hold for at least 5 seconds for a bond to develop.

Step 5. Aculux flangeless adapters contain multiple features to promote maximum adhesion of the joint compound to the part. Proceed in applying and feathering multiple thin layers of a setting-type joint compound (such as Sheetrock® brand Durabond®) according to the Level 4 or Level 5 drywall finishing requirements specified. Smooth and/or sand joint compound so the 3/16" flat surface around the inside perimeter of the adapter is barely visible.

Step 6. Ensure the paint shield/leveling gauge is installed in the recessed housing. Prime and paint the ceiling.

Step 7. Adjust the height of housing LED module and install trim per the instruction sheet shipped with the recessed housing. Note that it may be necessary to remove excess paint or joint compound from the inside surface of the flangeless adapter using a utility knife or scraper for correct trim fit.

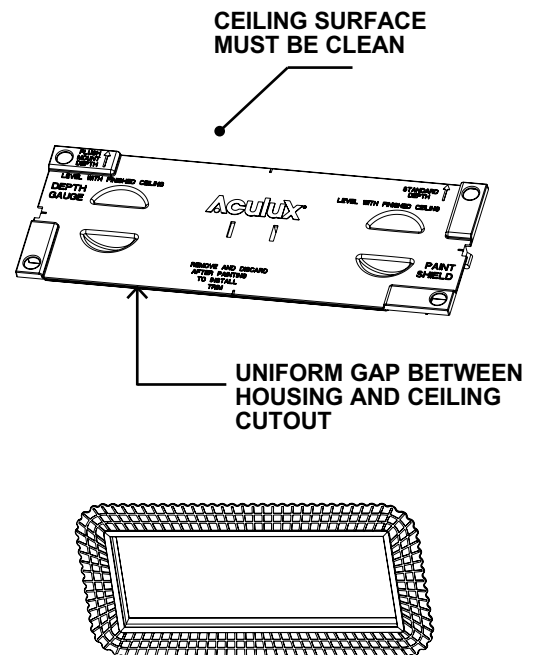

Product Services Phone (888) 387-2212

ACULUX® INSTRUCCIONES DE INSTALACIÓN

PARA ADAPTADORES FMA2SQ2/075 Y FMA2SQ3/075 DE MONTAJE A RAS PARA CONSTRUCCIONES NUEVAS

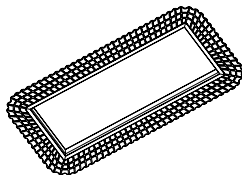

FMA2SQ2

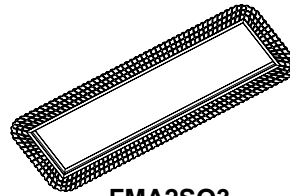

FMA2SQ3

Los adaptadores FMA2SQ2 & FMA2SQ3 de montaje a ras están destinados para ser utilizados únicamente con carcasa de Multi Cabeza LED de 2" de Aculux para construcciones nuevas y los bordes de montaje a ras correspondientes.

Para mejores resultados use únicamente los adaptadores de montaje a ras Aculux con tablayeso con superficie de papel nueva, sin pintar. No se recomienda el uso de estos adaptadores con otros materiales de techos.

Nota: Para la mejor apariencia se recomienda por lo menos un acabado de tablayeso de Nivel 4 para techos texturizados y un acabado de tablayeso de Nivel 5 para techos lisos. Además, se recomienda el uso de compuesto para juntas de secado controlado, tal como Durabond® de la marca Sheetrock®, para incrementar la durabilidad y para prevenir la formación de grietas finas con el tiempo.

Pasos de Instalación

Paso 1. Instale la carcasa Multi Cabeza Aculux de 2 y el techo de tablayeso según las instrucciones enviadas con la carcasa empotrada. Confirme que las dimensiones de los agujeros del techo sean de 3.00" x 8.00" para carcasa de cabeza doble y 3.00" x 13.00" para carcasa de cabeza triple. La apertura del accesorio debe de estar centrada en este agujero para producir un espacio uniforme entre el tablayeso y la carcasa empotrada.

Nota: Se requieren los accesorios adaptadores Aculux para techos gruesos para los techos con un grosor mayor a 3/4". Vea las instrucciones para carcasa empotrada para más información. Estas pueden ser instaladas antes o después de los adaptadores de montaje a ras.

Paso 2. Los adaptadores de montaje a ras de Aculux contienen un adhesivo 3M™ de alto rendimiento para la fijación permanente en el techo. La superficie de acoplamiento del tablayeso debe de estar limpia y libre de polvo para una máxima adhesión. Usando un paño o una esponja húmeda, limpie la superficie del tablayeso donde se instalará el adaptador para quitar cualquier tierra o polvo.

Paso 3. Con el forro de liberación del adhesivo 3M™ en su lugar, pruebe el ajuste del adaptador de montaje a ras a la carcasa empotrada Aculux y el techo. Nota: El retorno cuadrado del adaptador debe caber entre el agujero del tablayeso y el accesorio. Si es necesario, lleve a cabo ajustes al agujero en el tablayeso para asegurar un ajuste correcto.

Paso 4. Pele el forro de liberación del adhesivo 3M™, alinee las partes (según el paso 3), y presione firmemente el adaptador de montaje a ras en el tablayeso. Sostenga por lo menos 5 segundos para que se forme una unión.

Paso 5. Los adaptadores de montaje a ras de Aculux contienen múltiples características para promover una adhesión máxima entre el compuesto para juntas a la parte. Proceda en la aplicación y la difumación de múltiples capas delgadas de compuesto para uniones de secado controlado (como Durabond® de la marca Sheetrock®) de acuerdo a los requisitos especificados del acabado de tablayeso de Nivel 4 o Nivel 5. Alise y/o lije el compuesto para uniones de modo que 3/16" de la superficie alrededor del perímetro interior del adaptador apenas sea visible.

Paso 6. Asegúrese de que el protector de pintura/medidor de nivel esté instalado en la carcasa empotrada. Prepare y pinte el techo.

Paso 7. Ajuste la altura de la carcasa del módulo LED e instale el borde según las instrucciones enviadas con la carcasa empotrada. Tome en cuenta que puede ser necesario quitar pintura o compuesto para uniones excesivas de la superficie interior del adaptador de montaje a ras usando una cuchilla o un raspador para que el borde encaje correctamente.

LA SUPERFICIE DEL TECHO DEBE DE ESTAR LIMPIA

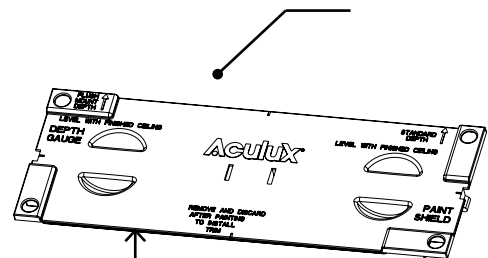

ESPACIO UNIFORME ENTRE LA CARCASA Y EL AGUJERO DEL TECHO

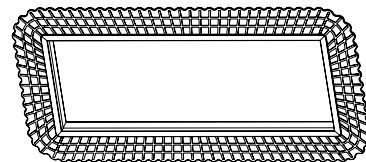

Teléfono de Servicios de Producto (888) 387-2212