

Instructions and Warnings



Alumina™ Fire Sculpture

Product Box Contents:

- A. 1 Snuffer
- B. 1 Fuel Canister (includes wick, flame guard and canister)
- C. 1 Top Half Bell Stand
- D. 1 Bottom Half Bell Stand
- E. 2 Bags of Decorative Rock
- F. 1 Phillips/Hex Head Bolt, M10 x 20 mm

Tools Required for Assembly:

- 1 Phillips Screwdriver

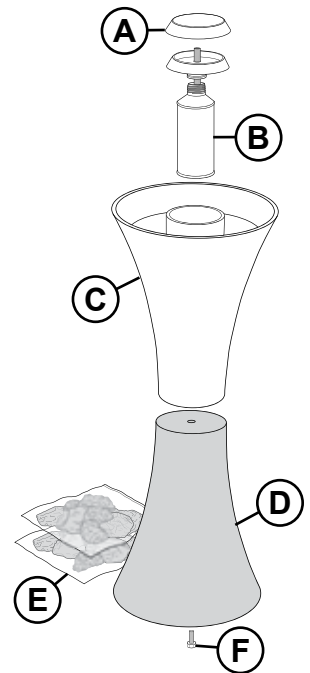

Save these instructions for future reference.

⚠ WARNING



- Read and understand these instructions before use!
- For outdoor use only!
- Keep out of reach of children and pets.
- Never leave a burning Fire Sculpture unattended.
- Hot while in Use.
- To prevent burn injuries, snuff and allow to cool for 30 minutes before handling, refilling or cleaning.
- Failure to follow Instructions and Warnings may result in serious injury or property damage.
- Use only TIKI® Brand torch fuel - Do not use gasoline or other flammable fuels.
- Do Not Overfill. Remove excess fuel from bowl prior to lighting
- Never fill a burning Fire Sculpture
- Before refilling, carefully place the Snuffer over the flame to extinguish.
- Torch fuel is harmful or fatal if swallowed. Contains petroleum hydrocarbons.
- Do not use Fuel Canister outside of the Fire Sculpture.
- Read Warnings on torch fuel container carefully.

⚠ CAUTION

- Keep clothing, hair and face away from flame.
- Do not place Fire Sculpture under covered shelter or umbrella, near pedestrian traffic or combustibles such as wood structures, fuel, clothing or dry vegetation.

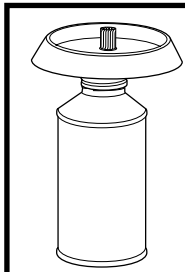

Fire Sculpture - Fuel Options

Fuel Canister - Fill with TIKI® Brand Citronella or OFF! BiteFighter® Torch Fuel.

Fire Sculpture Assembly and Installation:

- Place the Top Half Bell Stand (C) upside down on a flat surface. Place the Bottom Half Bell Stand (D) upside down on the top half and position the alignment hole feature so no gap exists between the two sections (see FIG 1).

FIG 1

Bottom Half
Bell
Stand (D)

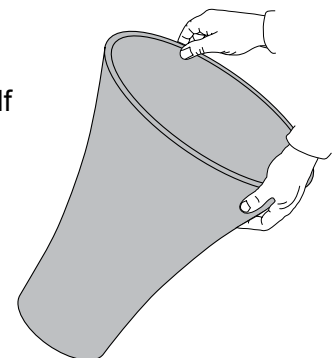

Top Half
Bell
Stand (C)

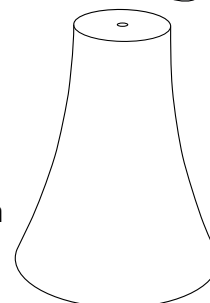

Fire Sculpture Assembly and Installation (cont'd):

- Fasten the Bottom Half Bell stand to the Top Half Bell stand using the M10 x 20 mm Phillips/Hex Head Bolt supplied (E). Thread the Bolt (M10 x 20 mm) through the Bottom Half Bell stand to fasten the two sections of the Fire Sculpture together with a Phillips screwdriver (see FIG 2).
- Upright the Fire Sculpture. Add the Fuel Canister and Snuffer to complete assembly. Place Decorative Black Rocks in the tray around the fuel canister (see FIG 3).

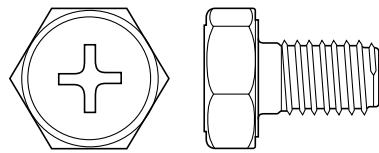

M10 x 20 mm

FIG 2

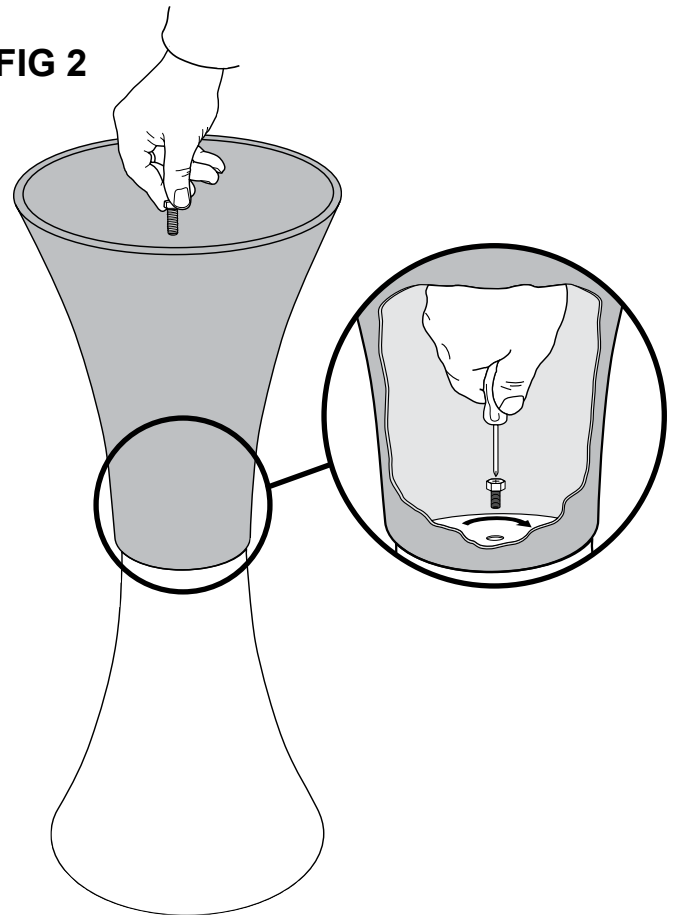
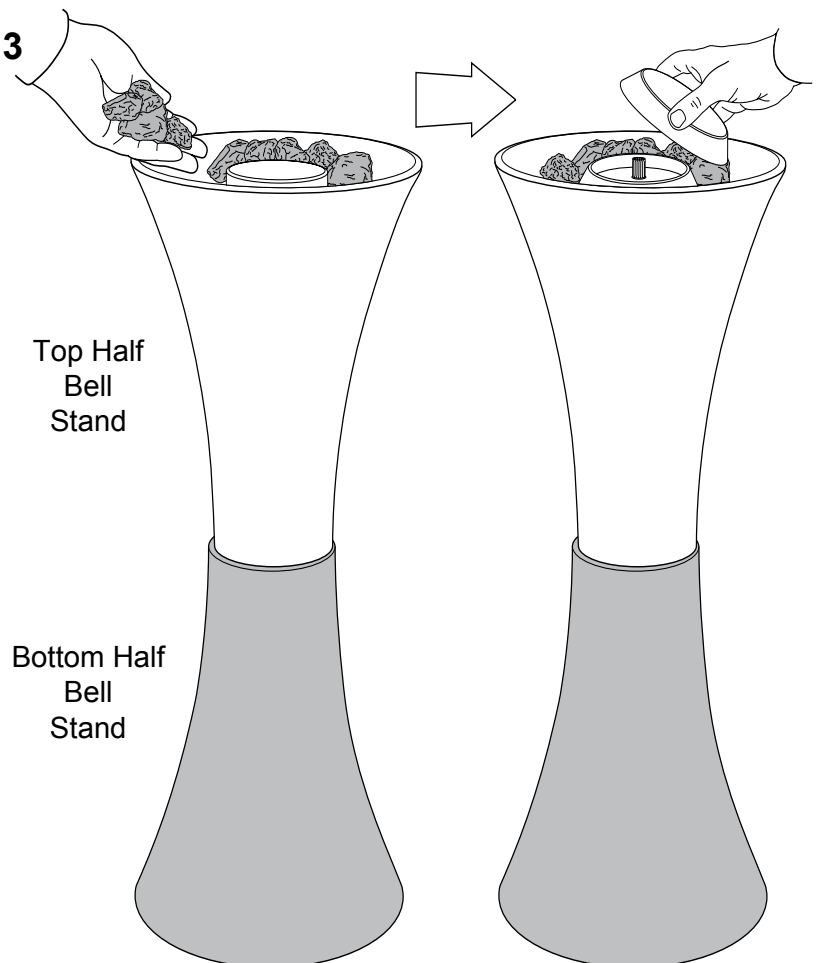

FIG 3



Filling and Lighting:

- Remove the Snuffer Cap (see FIG 4).
- Remove the Fuel Canister from the Fire Sculpture (see FIG. 5).
- Unscrew the Flame Guard from the Fuel Canister (see FIG 6).
- Slowly fill the Fuel Canister with TIKI® Brand Torch Fuel (see FIG 7) – DO NOT OVER FILL.
- Reattach the Flame Guard to the Fuel Canister (see FIG 6) – DO NOT OVERTIGHTEN.
- Wipe away any spilled fuel *before* lighting.
- Place the Fuel Canister into the Fire Sculpture (see FIG 5).
- Allow the Wick to become saturated with fuel before lighting.
- Use a TIKI® Brand Lighter or long fireplace match to light the Fire Sculpture (see FIG 8).

FIG 4

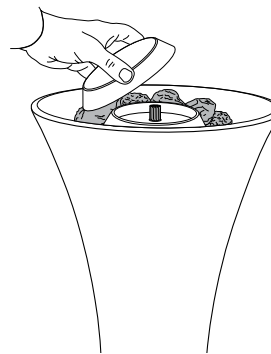

FIG 5

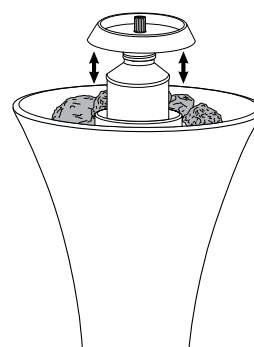

FIG 6

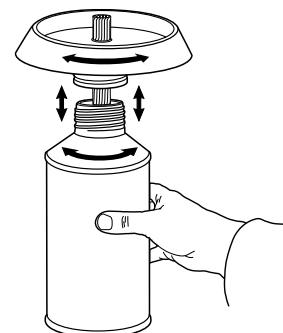

FIG 7

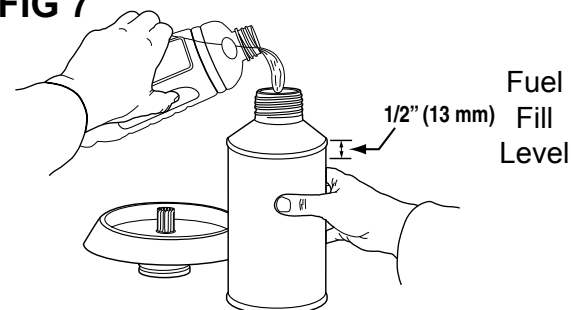
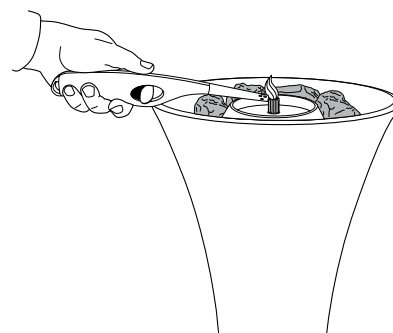

FIG 8



Extinguishing:

- Carefully place the Snuffer Cap on the Fire Sculpture until the flame is extinguished (see FIG 4).

Note: Leave the Snuffer Cap on the Fire Sculpture to prevent water contamination.

Note: If the Fuel becomes contaminated with water, the Wick and Fuel must be replaced and properly disposed of in accordance with local laws and regulations.

Refilling:

- Carefully place Snuffer Cap on the Fire Sculpture (see FIG 4) – DO NOT BLOW OUT. Allow to cool for 30 minutes before handling and refilling.
- Remove the Fuel Canister from the Fire Sculpture (see FIG. 5).
- Unscrew the Flame Guard from the Fuel Canister (see FIG 6).
- Slowly fill the Fuel Canister with TIKI® Torch Fuel (see FIG 7) – DO NOT OVER FILL.
- Reattach the Flame Guard to the Fuel Canister (see FIG 6) – DO NOT OVERTIGHTEN.
- Wipe away any spilled fuel *before* lighting.
- Place the Fuel Canister into the Fire Sculpture (see FIG 5).

Wick Replacement:

- Carefully remove the Wick from the Fuel Canister (see FIG 9). Properly dispose of the Wick in accordance with local laws and regulations.
- Replace the Wick with a new TIKI® Torch Wick and position the Wick with 1/2" (13 mm) exposed (see FIG 10).
- Trim as required.

FIG 9

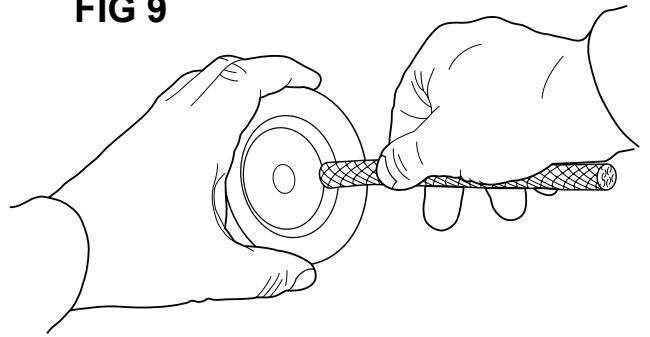

FIG 10

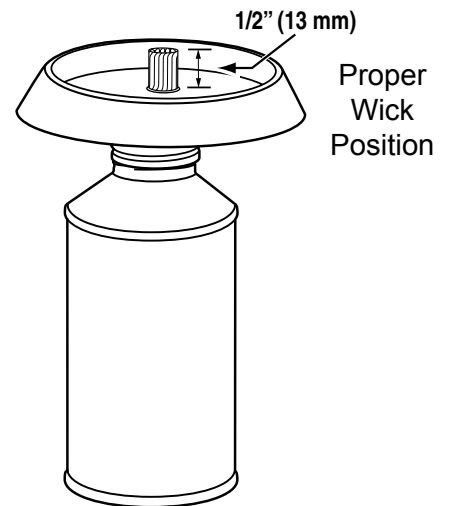
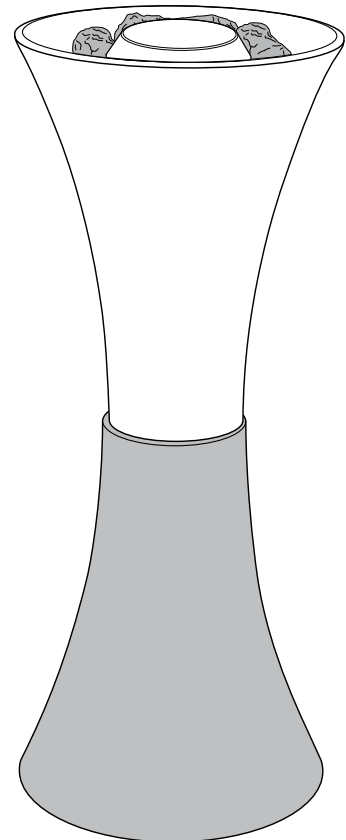

FIG 11



Storage:

- Completely empty the Fuel Canister and properly dispose of the Fuel in accordance with local laws and regulations.
- Store in an upright position (see FIG 11).
- Fuel should only be stored in the fuel bottle with the cap secured.
- For best results, store this product away from the weather conditions "when not in use.

Cleaning:

- When not in use, wipe down with a damp cloth.

Instrucciones y advertencias



Alumina™ Esculturas para flama

Contenido de la caja del producto:

- A. 1 Tapa apagadora
- B. 1 Lata de combustible (incluye mecha, guardaflama y lata)
- C. 1 Soporte de media campana superior
- D. 1 Soporte de media campana inferior
- E. 2 Bolsas de piedras decorativas
- F. 1 Perno Phillips/de cabeza hexagonal, M10 x 20 mm

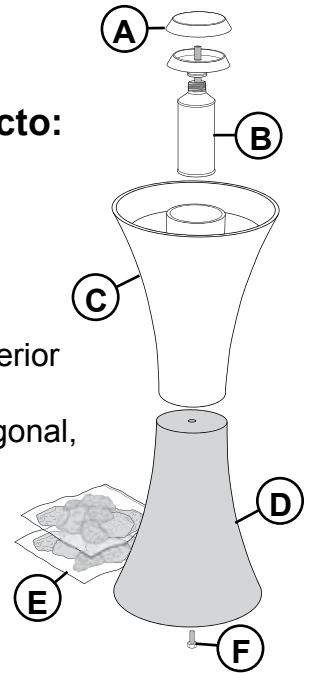

Herramientas requeridas para armar:

- 1 destornillador Phillips

Conserve estas instrucciones para referencia futura.

⚠ ADVERTENCIA



- ¡Antes de usar, lea y comprenda estas instrucciones!
- ¡Para uso en exteriores exclusivamente!
- Mantenga fuera del alcance de niños y mascotas.
- Nunca deje desatendida una escultura para flama encendida.
- Al usarla, estará caliente.
- Para evitar quemaduras, apáguela y deje que se enfríe durante 30 minutos antes de manipularla, llenarla o limpiarla.
- No cumplir con las Instrucciones e Advertencias puede provocar daños graves o daños materiales.
- Use solo combustible marca TIKI® para antorchas – No use gasolina ni ningún otro combustible inflamable
- No llene demasiado. Retire el exceso de combustible del recipiente antes de encender.
- Nunca llene una escultura para flama encendida.
- Antes de volver a llenar, coloque con cuidado la tapa apagadora para que se extinga la flama.
- El combustible para antorcha es perjudicial o fatal si se ingiere. Contiene hidrocarburos de petróleo.
- No use la lata de combustible fuera de la escultura para flama.
- Lea con cuidado las Advertencias del envase de combustible para antorcha.

⚠ PRECAUCIÓN

- Mantenga la ropa, el cabello y la cara lejos de la flama.
- No coloque la escultura para flama debajo de un techado o de una sombrilla, ni cerca de la circulación de peatones o de material inflamable como estructuras de madera, combustible, ropa o vegetación seca.

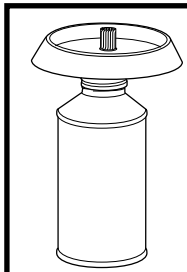

Escultura para flama – Opciones de combustible

Lata de combustible – Llenar con combustible Citronella de la marca TIKI® para antorcha o con OFF! BiteFighter®.

Instalación y armado de la escultura para flama:

- Coloque de cabeza el soporte de media campana superior (C) sobre una superficie plana. Coloque de cabeza el soporte de media campana inferior (D) sobre la mitad superior con el orificio de alineación de tal manera que no quede ningún espacio entre las dos secciones (vea la FIG. 1).

FIG. 1

Soporte de la
media campana
inferior (D)



Soporte de la
media campana
superior (C)

Instalación y armado de la escultura para flama (continuación):

- Una el soporte de media campana inferior con el de la superior utilizando el perno Phillips/de cabeza hexagonal M10 x 20 mm (E). Con un destornillador Phillips, pase el perno (M10 x 20 mm) a través de la media campana inferior para que ambas secciones de la escultura para flama queden unidas (vea la FIG. 2).
- Enderece la escultura para flama. Para completar el armado, coloque la lata de combustible y la tapa matafuegos. Coloque en la charola las piedras negras decorativas alrededor de la lata de combustible (vea la FIG. 3).

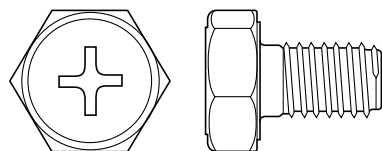

M10 x 20 mm

FIG. 2

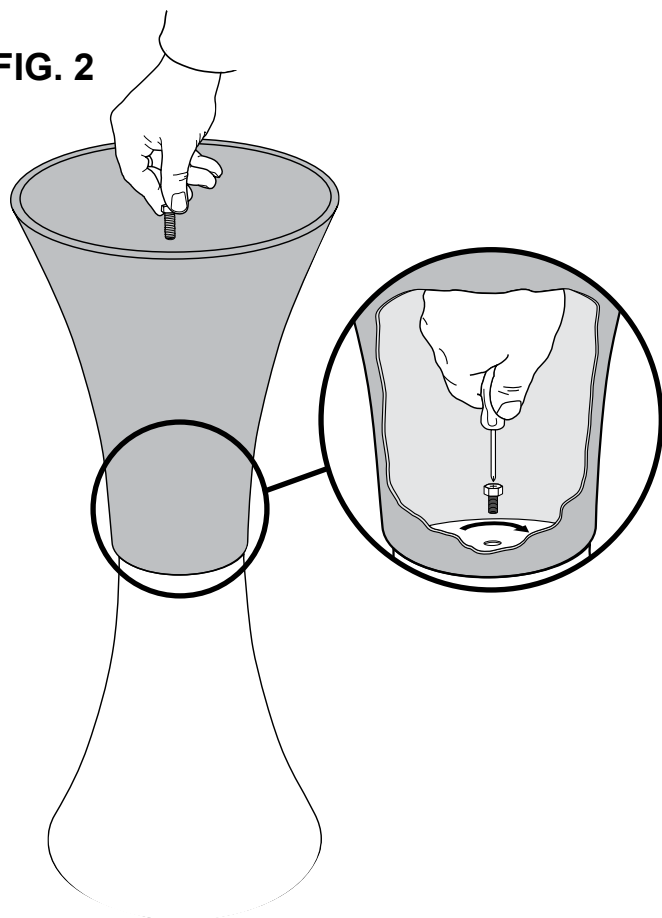
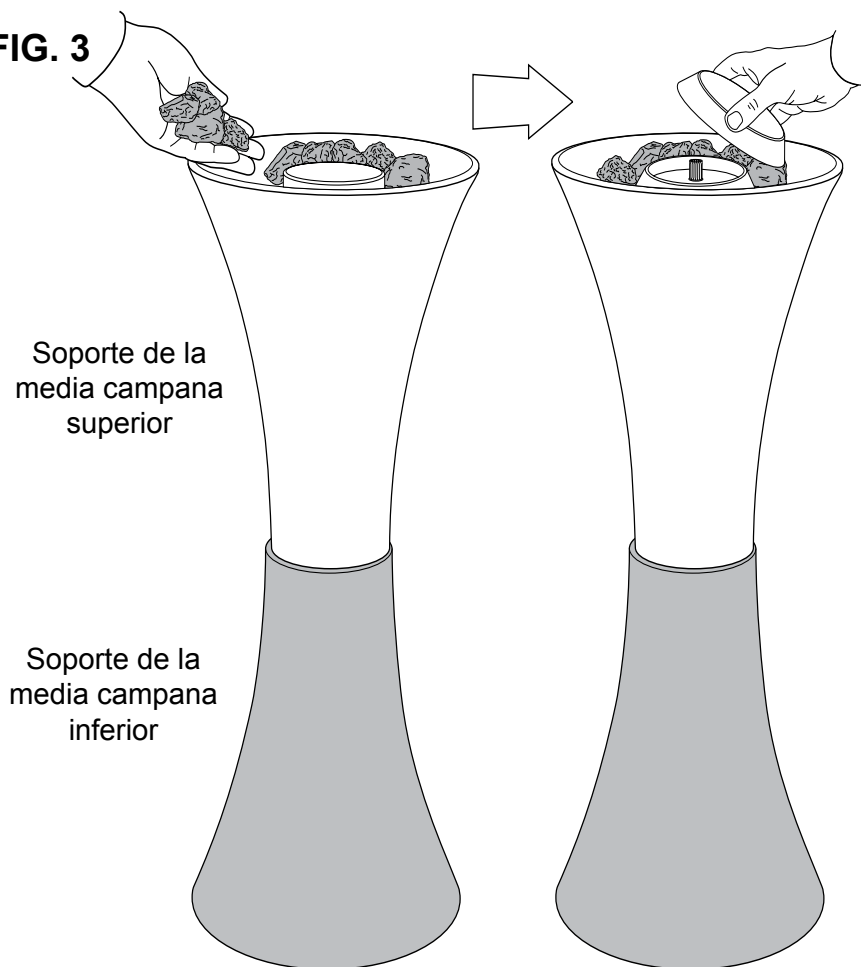

FIG. 3



Para llenar y encender:

- Retire la tapa matafuegos (vea la FIG. 4).
- Saque la lata de combustible de la escultura para flama (vea la FIG. 5).
- Desatornille el guardaflama de la lata de combustible (vea la FIG. 6).
- Llene la lata de combustible con Combustible TIKI® para antorchas (vea la FIG. 7) – NO LLENE DE MÁS.
- Coloque de nuevo el guardaflama en el recipiente de combustible (vea la FIG. 6) – NO APRIETE DE MÁS.
- Limpie el combustible que se haya derramado *antes* de encender.
- Ponga la lata de combustible dentro de la escultura para flama (vea la FIG. 5).
- Antes de encender, permita que la mecha se sature de combustible.
- Para encender la escultura para flama, use un encendedor marca TIKI® o un cerillo largo para chimenea (vea la FIG. 8).

Para apagar la flama:

- Con cuidado ponga la tapa matafuegos sobre la escultura para flama hasta que la flama se haya apagado (vea la FIG. 4).

Nota: Deje la tapa matafuegos en la escultura para flama para evitar que se contamine con el agua.

Nota: Si el combustible se contamina con agua, la mecha y el combustible deberán sustituirse y desecharse de manera adecuada según las leyes y normas locales.

Para llenar:

- Con cuidado coloque la tapa matafuegos en la escultura para flama (vea la FIG. 4) – NO SOPLE LA FLAMA. Deje que se enfríe durante 30 minutos antes de manipularla o de llenarla.
- Saque la lata de combustible de la escultura para flama (vea la FIG. 5).
- Desatornille el guardaflama de la lata de combustible (vea la FIG. 6).
- Llene la lata de combustible con Combustible TIKI® para antorchas (vea la FIG. 7) – NO LLENE DE MÁS.
- Coloque de nuevo el guardaflama en el recipiente de combustible (vea la FIG. 6) – NO APRIETE DE MÁS.
- Limpie el combustible que se haya derramado *antes* de encender.
- Ponga la lata de combustible dentro de la escultura para flama (vea la FIG. 5).

FIG. 4

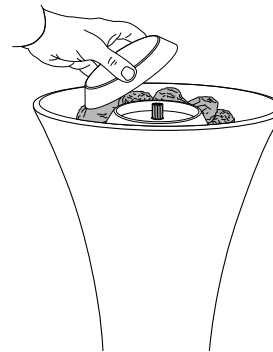

FIG. 5

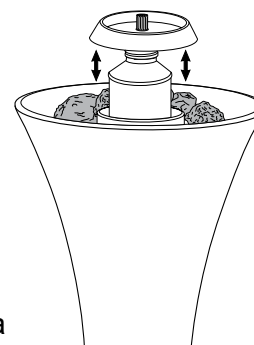

FIG. 6

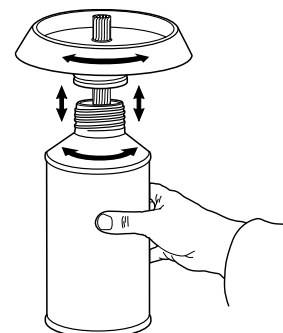
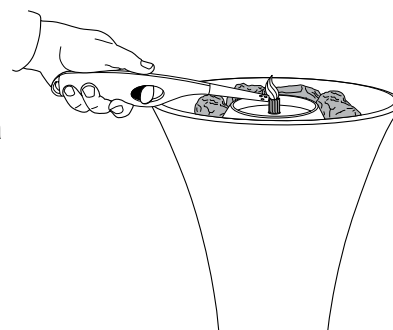

FIG. 7



FIG. 8



Para cambiar la mecha:

- Con cuidado retire la mecha de la lata de combustible (vea la FIG. 9). Deseche la mecha de manera adecuada según las leyes y normas locales.
- Cambie la mecha por una mecha nueva TIKI® para antorcha y colóquela dejando 1/2" (13 mm) expuesta (vea la FIG. 10).
- Recórtela según se requiera.

FIG. 9

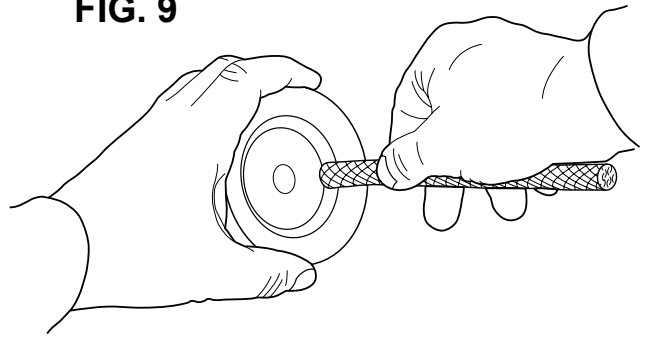

FIG. 10

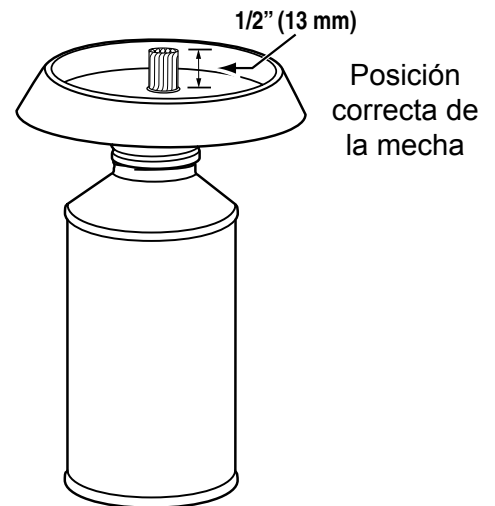
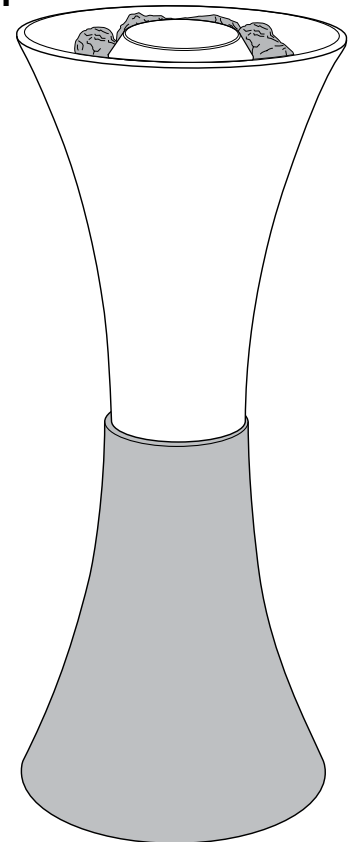

FIG. 11



Para almacenar:

- Vacíe completamente la lata de combustible y deseche el combustible conforme a las leyes y normas locales.
- Guárdela en posición vertical (vea la FIG. 11).
- El combustible sólo debe guardarse dentro de su botella con la tapa bien cerrada.
- Para obtener mejores resultados, cuando no use el producto, guárdelo lejos de las condiciones climáticas.

Limpieza:

- Cuando no esté en uso, limpie con un paño húmedo.