

LED UTILITY LIGHT INSTALLATION INSTRUCTIONS

WARNING: These products may represent a possible shock or fire hazard if improperly installed or attached in any way. Products should be installed in accordance with the owners manual, current electrical codes and/or the current National Electric Code (NEC).

CAUTION, IMPORTANT SAFETY INSTRUCTIONS - This portable light-emitting-diode (LED) luminaire has a separate polarized plug as a feature to reduce the risk of electric shock. This plug will fit in a polarized outlet only one way. Do not alter the plug.

THIS FIXTURE IS INTENDED TO BE ONLY INSTALLED DIRECTLY BENEATH A CEILING-MOUNTED RECEPTACLE WHEN USING THE PLUG-IN RECEPTACLE.

This device complies with part 15 of the FCC Rules. Operation is subject to the following two conditions: (1) This device may not cause harmful interference, and (2) this device must accept any interference received, including interference that may cause undesired operation. Note: This equipment has been tested and found to comply with the limits for a Class B digital device, pursuant to part 15 of the FCC Rules. These limits are designed to provide reasonable protection against harmful interference in a residential installation. This equipment generates, uses and can radiate radio frequency energy and, if not installed and used in accordance with the instructions, may cause harmful interference to radio communications. However, there is no guarantee that interference will not occur in a particular installation. If this equipment does cause harmful interference to radio or television reception, which can be determined by turning the equipment off and on, the user is encouraged to try to correct the interference by one or more of the following measures: Reorient or relocate the receiving antenna. Increase the separation between the equipment and receiver. Connect the equipment into an outlet on a circuit different from that to which the receiver is connected. Consult the dealer or an experienced radio/TV technician for help.

LIMITED WARRANTY

This product is warranted to be free from defects in workmanship and materials for up to 3 years from date of purchase. If it fails to do so, please contact Feit Electric at info@feit.com or call 1-866-326-BULB (2852) for instructions on replacement. Do not return the product to the store.

For comments please write to:
Feit Electric
Customer Service Department
4901 Gregg Road,
Pico Rivera, CA 90660

PARTS INCLUDED

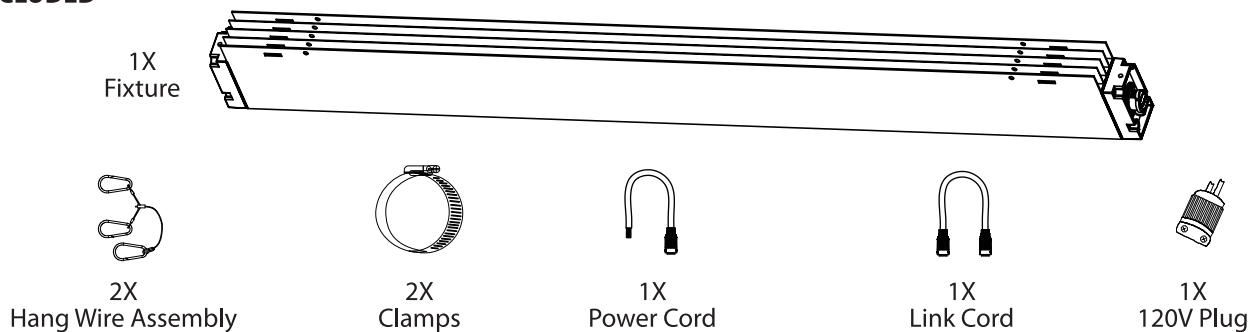

DIMENSIONS

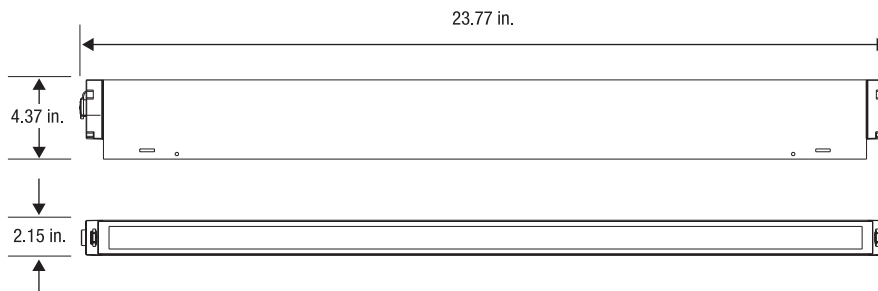

LINKABLE UP TO 5 FIXTURES

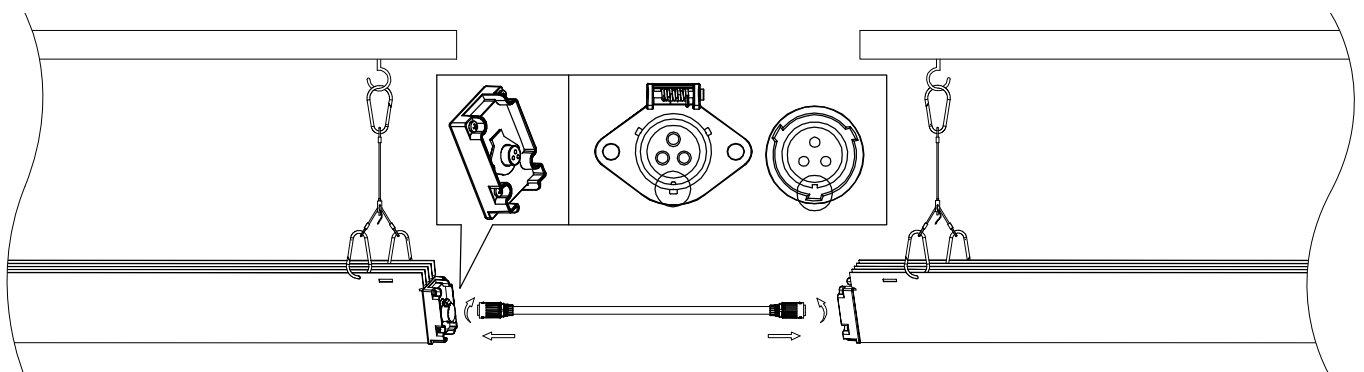



WARNING: TURN OFF THE MAIN POWER AT THE CIRCUIT BREAKER BEFORE INSTALLING THE FIXTURE IN ORDER TO PREVENT POSSIBLE ELECTRIC SHOCK.

INSTALLATION

STEP 1: Make sure that the supply voltage is disconnected.

STEP 2: Install hooks (not included) in ceiling at 345 mm = 13.6 in. apart.

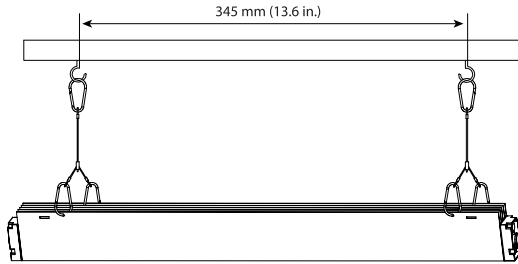

ADDITIONAL NOTES:

1. The minimum distance between fixture centerlines is 36 in.
2. The minimum distance between the fixture and the wall is 18 in.
3. The minimum distance between the fixture and the ceiling is 11 in.
4. The maximum temperature of the installed environment is 104°F.

STEP 3: Install the Hang Wire Assembly. (Fig. 1 and Fig. 2)

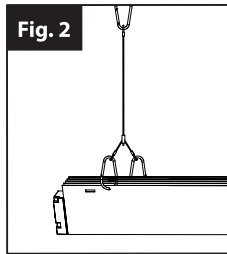
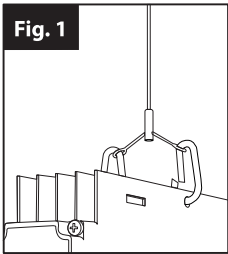

STEP 4: Install the clamps. (Fig. 3 and Fig. 4)

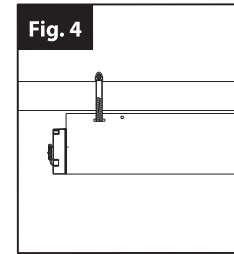
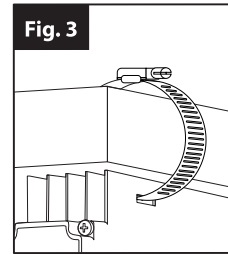

STEP 5: For 120V connection, attach leads to the 120V plug*, and plug into 120V electrical outlet. (See steps 5.1-5.9)

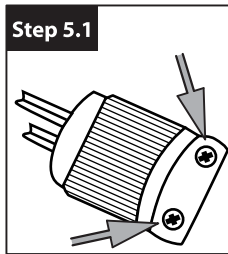

Loosen strain relief screws. Do not remove.

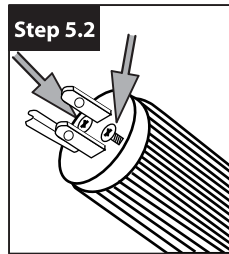

Loosen the silver screws on the white body and pull out the white body from the black housing.

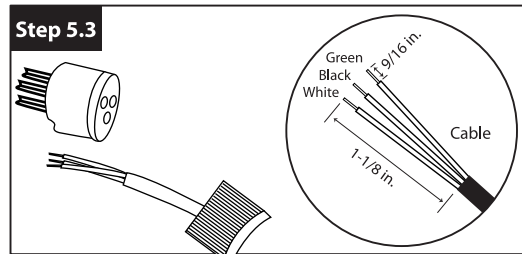

Slide wires through strain relief.

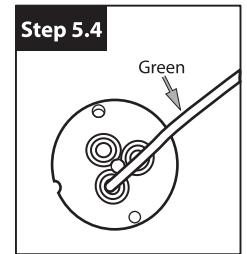

Secure the green wire under the green ground screw.

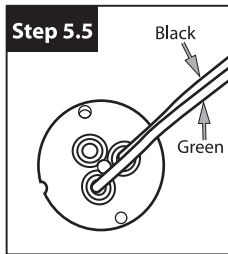

Secure the black wire under the black screw

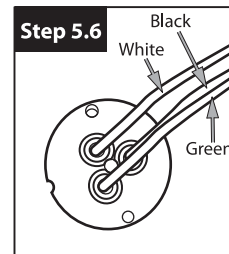

Secure the white wire under the silver screw.

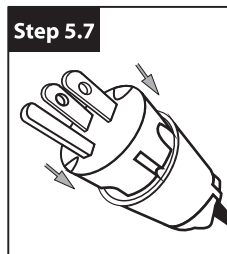

Insert the white body into the black housing by making sure to align the black housing's tongue with the white body's groove.

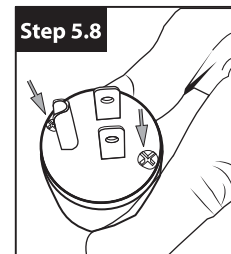

Tighten the white body screws.

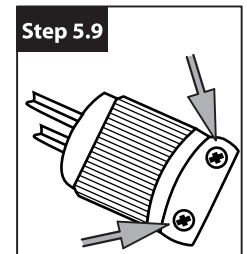

Last, tighten the strain relief screws.

*120V Plug is not suitable for 277V.

STEP 6: For 277V connection, attach leads to the 277V plug (not included), and plug into 277V electrical outlet.

HARDWIRE CONNECTION

1. Install fixture cord into junction box thru cable clamp connector.

2. Connect the three wires coming from the fixture to the junction box wires (green-ground, white-neutral and black-line voltage).

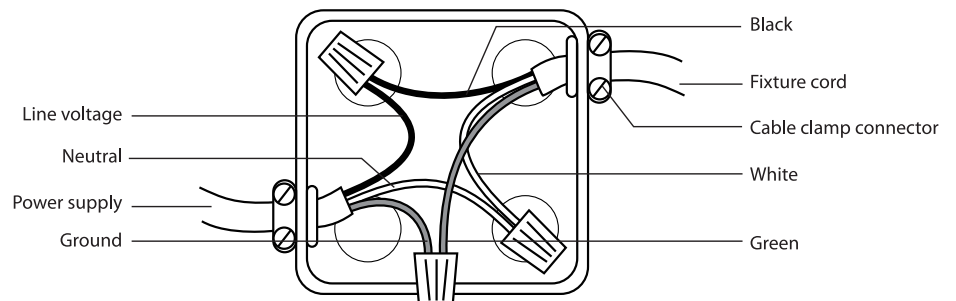

INSTRUCTIONS D'INSTALLATION D'UNE LAMPE UTILITAIRE À DEL

AVERTISSEMENT : Ces produits peuvent représenter un choc électrique ou un risque d'incendie potentiel en cas de mauvaise installation ou fixation. Les produits devraient être installés conformément au guide d'utilisation, aux codes électriques en vigueur et/ou au Code national de l'électricité (CNE) en vigueur.

MISE EN GARDE : INSTRUCTIONS DE SÉCURITÉ IMPORTANTES - Afin de réduire le risque de décharge électrique, cette lampe à DEL portable est munie d'une fiche polarisée. Cette fiche ne s'insère dans une prise polarisée que d'une seule façon. Si la fiche n'entre pas entièrement dans la prise, inversez-la. Ne modifiez pas la fiche.

CET APPAREIL EST DESTINÉ À ÊTRE INSTALLÉ UNIQUEMENT DIRECTEMENT SOUS UN RÉCEPTACLE MONTÉ AU PLAFOND QUAND UTILISANT LE RÉCEPTEUR EN PLUG.

Cet appareil est conforme à la section 15 des normes de la FCC. Son fonctionnement est sujet aux deux conditions suivantes : (1) cet appareil ne doit pas causer d'interférence nuisible, et (2) il doit accepter toute interférence de venant de l'extérieur, y compris celle pouvant entraîner un mauvais fonctionnement. Note : Cet appareil a été mis à l'essai et il est jugé être conforme aux limites établies pour un appareil numérique de classe B, selon la section 15 des normes de la FCC. Ces limites sont conçues pour offrir une protection raisonnable contre les interférences nuisibles dans une installation résidentielle. Cet appareil génère, utilise et peut émettre une énergie radioélectrique et, s'il n'est pas installé correctement et utilisé en conformité avec ces instructions, il peut perturber les communications radio. Il n'est toutefois pas garanti que l'interférence ne se produira pas dans une installation particulière. Si cet appareil perturbe la réception du signal radio ou télé, laquelle peut être établie en mettant l'appareil en marche puis en l'arrêtant, l'utilisateur est encouragé à essayer de corriger l'interférence en prenant une ou plusieurs des mesures suivantes : Réorienter ou déplacer l'antenne de réception. Augmenter la distance entre l'appareil et le récepteur. Brancher l'appareil sur une prise murale qui se trouve sur un circuit autre que celui sur lequel le récepteur est branché. Consulter le détaillant ou un technicien radio/télé pour obtenir de l'aide.

GARANTIE RESTREINTE

La garantie de ce produit indique qu'il ne doit comporter ni erreur d'exécution, ni défaut matière pendant 3 ans à compter de la date d'achat. Dans le cas contraire, veuillez contacter Feit Electric par courriel à l'adresse info@feit.com ou appeler le numéro 1-866 326-BULB (2852) pour recevoir des instructions de remplacement. Ne retournez pas le produit au magasin.

Pour des remarques, veuillez écrire à :
Feit Electric
Service à la clientèle
4901 Gregg Road,
Pico Rivera, CA 90660

PIÈCES INCLUSES



1X
Luminaire



2X
Accrochage du fil



2X
Pincés



1X
Cordon d'alimentation



1X
Cordon de liaison



1X
Prise 120V

DIMENSIONS

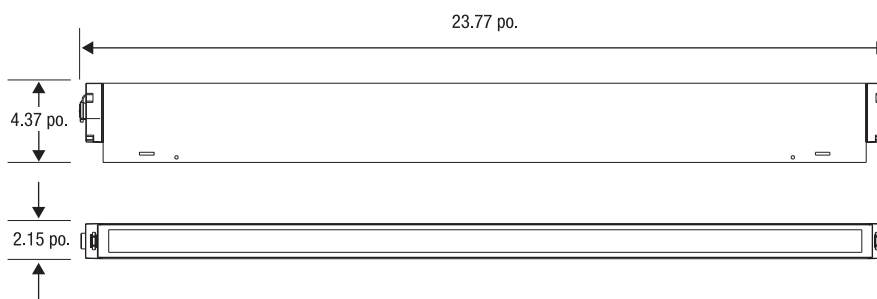

LINKABLE UP APPAREILS Á 5

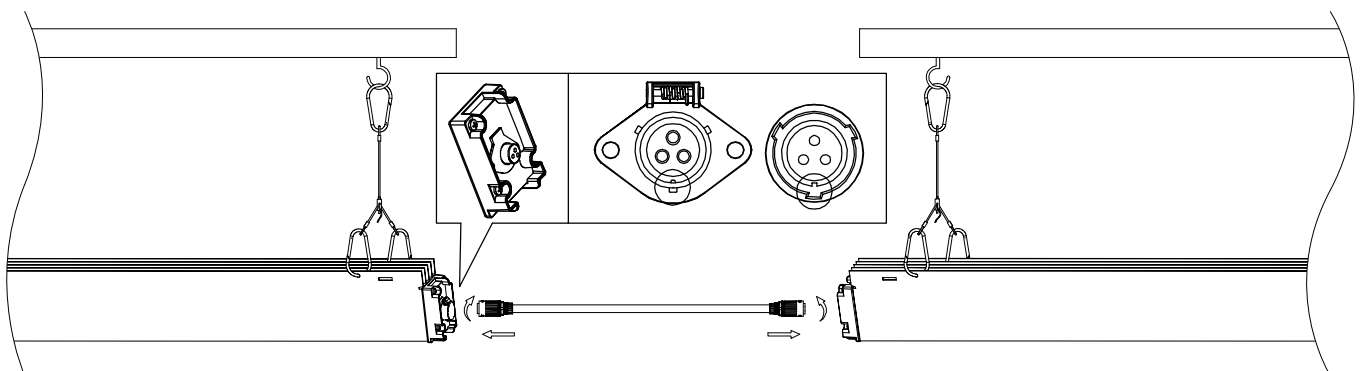



AVERTISSEMENT : COUPEZ L'ALIMENTATION PRINCIPALE AU NIVEAU DU DISJONCTEUR AVANT D'INSTALLER L'APPAREIL D'ÉCLAIRAGE, POUR ÉVITER TOUTE DÉCHARGE ÉLECTRIQUE ÉVENTUELLE

D'INSTALLATION

ÉTAPE 1: Assurez-vous que la tension d'alimentation est déconnectée.

ÉTAPE 2: Installez les crochets (non inclus) dans le plafond à 345 mm = 13,6 po.

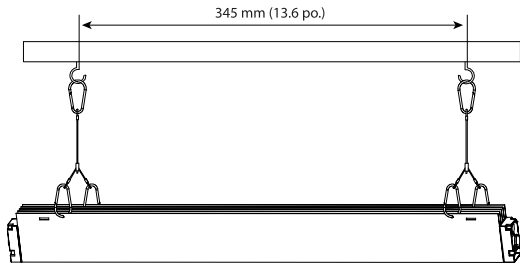

NOTES COMPLÉMENTAIRES:

1. La distance minimale entre les lignes centrales de l'appareil est de 36 po.
2. La distance minimale entre le luminaire et le mur est de 18 po.
3. La distance minimale entre le luminaire et le plafond est de 11 po.
4. La température maximale de l'environnement installé est de 40°C.

ÉTAPE 3: Installer l'assemblage du fil de suspension. (Fig. 1 et Fig. 2)

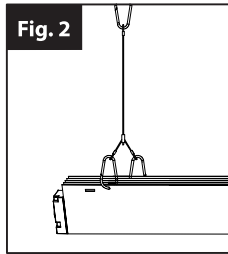
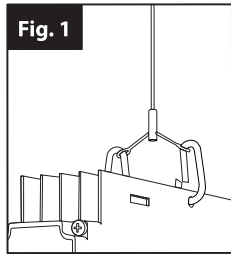

ÉTAPE 4: Installez les pinces. (Fig. 3 et Fig. 4)

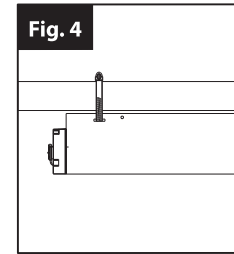
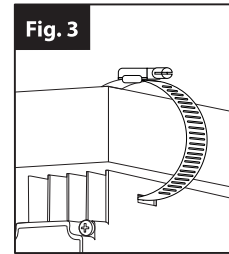

ÉTAPE 5: Pour une connexion de 120 V, fixez les fils à la prise 120 V* et branchez-la sur une prise électrique de 120 V. (Voir les étapes 5.1-5.9)

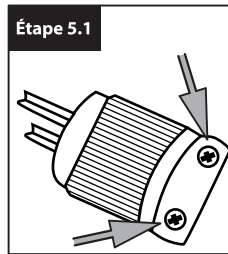

Desserrez les vis à détresse. Ne pas enlever.

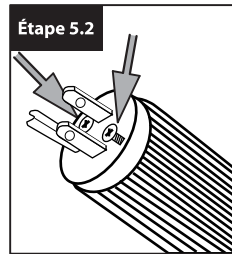

Desserrez les vis en argent sur le corps blanc et retirez le corps blanc du boîtier noir.

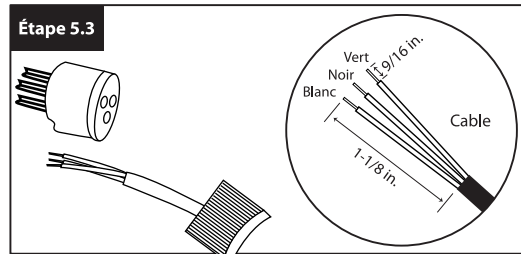

Glissez les fils par le biais du détendeur.

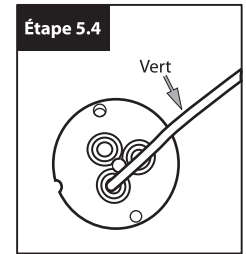

Fixez le fil vert sous la vis de terre verte.

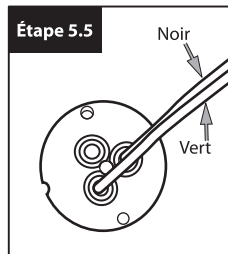

Fixez le fil noir sous la vis noire.

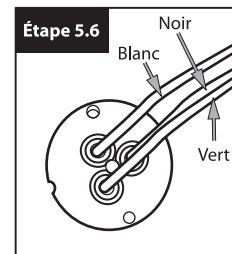

Fixez le fil blanc sous la vis argentée.

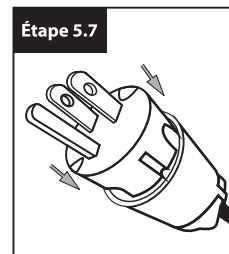

Insérez le corps blanc dans le boîtier noir en vous assurant d'aligner la languette du boîtier noir avec la rainure du corps blanc.

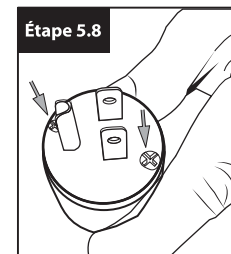

Serrez les vis du corps blanc.

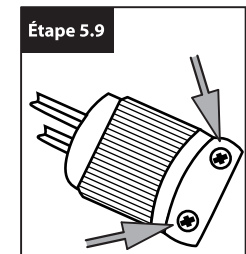

Enfin, serrez les vis de détresse.

* La prise 120V ne convient pas à 277V.

ÉTAPE 6: Pour une connexion 277V, raccordez les conducteurs à la prise 277V (non fournie) et branchez-la sur une prise électrique 277V.

CONNEXION HARDWIRE

1. Installez le cordon de fixation dans la boîte de jonction dans le connecteur de serre-câble.

2. Connectez les trois fils qui viennent de l'appareil aux fils de la jonction (tension verte, neutre blanc et tension noire).

