

**Para garantizar la seguridad durante la conducción**

**y respetar las normas de tráfico,**

**los conductores no deben visualizar vídeo**

**ni operar el dispositivo de vídeo durante la conducción.**

# Contenido

---

<b>Precaución</b> .....	<b>2</b>	Almacenamiento Automático en Memoria y	
<b>Información de Seguridad</b> .....	<b>3</b>	Exploración de Programa .....	18
<b>Notas sobre el disco</b> .....	<b>4</b>	Función RDS .....	18
<b>Instalación</b> .....	<b>5</b>	Operación de Media .....	19
<b>Conexión Eléctrica</b> .....	<b>7</b>	Operación Básica .....	20
<b>Mando a Distancia</b> .....	<b>9</b>	Selección de Modo de Reproducción .....	20
<b>Operación Básica</b> .....	<b>11</b>	Función Visualización En Pantalla .....	21
Operación del Menú Principal .....	11	<b>Función Especial de Vídeo Digital</b> .....	<b>23</b>
Configuración de animación .....	11	Función de idioma Multi-subtítulos .....	23
Configuración de disco .....	12	Función de idioma Multi-audio .....	23
Configuración de radio .....	12	Función Multi-ángulo .....	23
Configuración de fondo de pantalla .....	12	Función menú de título .....	23
Acerca de Versión .....	12	Función Repetición A-B .....	24
Configuración de reloj.....	12	Función de programa.....	24
Configuración de audio.....	12	Función de frame fijo de pantalla escalonado..	24
Configuración de vídeo.....	13	Función cámara lenta .....	24
Configuración de idioma OSD .....	13	<b>Operación AUX</b> .....	<b>25</b>
Configuración de color de iluminación.....	13	<b>Operación AV</b> .....	<b>26</b>
Calibrado de pantalla TFT .....	13	<b>Operación USB</b> .....	<b>27</b>
Cámara de Vista Trasera.....	13	<b>Operación de tarjeta</b> .....	<b>27</b>
<b>Panel de Control</b> .....	<b>14</b>	<b>Operación SWC</b> .....	<b>28</b>
Controles de la unidad.....	14	<b>Control Parental</b> .....	<b>29</b>
<b>Operación de Radio</b> .....	<b>17</b>	<b>Código de Región</b> .....	<b>30</b>
Escuchando la radio .....	17	<b>Especificaciones</b> .....	<b>31</b>
Almacenando y Escuchando una presintonía ...	17	<b>Diagnóstico y Resolución de Problemas</b> .....	<b>32</b>

# Precaución

---

## **GRACIAS POR ADQUIRIR UN REPRODUCTOR BOSS AUDIO MULTIMEDIA.**

Antes de utilizar la unidad, lea detenidamente este manual y consérvelo para futuras consultas.

Para evitar lesiones o accidentes, lea las siguientes precauciones antes de instalar y operar la unidad.

### **EN LA INSTALACIÓN**

- NO instale un receptor en lugares donde;
  - pueda obstaculizar el volante y las operaciones de la palanca de cambios, podría derivar en un accidente de tráfico.
  - pueda obstaculizar la operación de dispositivos de seguridad como los airbags, pudiendo resultar en accidente mortal.
  - Pueda obstaculizar la visibilidad.
- NO opere ningún receptor mientras esté manipulando el volante, podría provocar un accidente de tráfico.
- El conductor no debe mirar el monitor durante la conducción.
- SI EL CONDUCTOR mira al monitor durante la conducción, podría ocasionar un descuido y derivar en un accidente.
- SI NECESITA operar el receptor durante la conducción, asegúrese de mirar hacia delante con cuidado o podrá verse envuelto en un accidente de tráfico.
- SI EL FRENO DE ESTACIONAMIENTO no está enganchado, la palabra "ParkingBrake" parpadeará en el monitor y no se mostrará ninguna imagen de reproducción.
  - Este aviso solo aparece cuando el cable del freno de estacionamiento está conectado al sistema de freno de estacionamiento integrado en el coche (véase la conexión eléctrica).

### **ACERCA DEL PANEL LCD (pantalla de cristal líquido)**

No presione sobre el panel LCD de la unidad de forma que pueda distorsionar la imagen o causar un mal funcionamiento. La imagen podría perder claridad y el panel LCD podría sufrir daños.

### **NOTAS SOBRE LA LIMPIEZA**

- Limpie el panel LCD con un paño suave ligeramente humedecido.
- No utilice disolventes como la benzina, diluyentes, limpiadores disponibles en el mercado o sprays antiestáticos.
- No utilice alcohol para limpiar la pantalla.

Si su coche ha estado estacionado en un lugar frío o caluroso, la imagen podría no verse clara. El monitor no está dañado. La imagen volverá a ser clara cuando la temperatura del coche vuelva a ser normal.

# Información de Seguridad

---

## **PRECAUCIÓN:**

ESTE REPRODUCTOR DE VÍDEO DIGITAL ES UN PRODUCTO LÁSER DE CLASE I, UTILIZA UN RAYO LÁSER VISIBLE/INVISIBLE QUE PODRÍA CAUSAR RADIACIÓN PELIGROSA EN CASO DE EXPOSICIÓN DIRECTA. ASEGÚRESE DE OPERAR EL REPRODUCTOR DE VÍDEO DIGITAL DE FORMA CORRECTA SIGUIENDO LAS INSTRUCCIONES.

EL USO DE CONTROLES, LA REALIZACIÓN DE AJUSTES O LA MANIPULACIÓN DE MODO DIFERENTE A LO ESPECIFICADO AQUÍ PODRÍA PROVOCAR LA EXPOSICIÓN A RADIACIÓN PELIGROSA. NO ABRA LAS CUBIERTAS NI REALICE REPARACIONES POR SU CUENTA. PARA TRABAJOS DE SERVICIO CONSULTE A PERSONAL CUALIFICADO.

## **ADVERTENCIA:**

PARA REDUCIR EL RIESGO DE INCENDIOS O DESCARGAS ELÉCTRICAS, NO EXPONGA ESTE EQUIPO A LLUVIA O HUMEDAD.

PARA REDUCIR EL RIESGO DE INCENDIOS O DESCARGAS ELÉCTRICAS Y MOLESTAS INTERFERENCIAS, USE SOLO ACCESORIOS RECOMENDADOS.

ESTE DISPOSITIVO ESTÁ CONCEBIDO PARA UNA OPERACIÓN CONTINUA.

Este producto incorpora tecnología de protección de derechos de autor protegida por reivindicaciones de procedimiento de determinadas patentes de los Estados Unidos y otros derechos de propiedad intelectual propiedad de Macrovision Corporation y otros propietarios de derechos. El uso de esta tecnología de protección de derechos de autor debe ser autorizado por Macrovision Corporation, y está ideado solo para la visualización doméstica u otras visualizaciones de alcance limitado, a no ser que Macrovision Corporation lo disponga de otra manera. Está prohibido llevar a cabo procedimientos de ingeniería inversa o desmontaje.

## **INFORMACIÓN DE GESTIÓN DEL CÓDIGO DE REGIÓN:**

Este Reproductor de Vídeo Digital está diseñado y fabricado para responder a la Información de Gestión del Código de Región registrada en el disco de Vídeo Digital. Si el código de región descrito en el disco de Vídeo Digital no se corresponde al código de región de este reproductor, el dispositivo no podrá reproducir el disco.

# Notas sobre el disco

## Formatos de disco que admite este reproductor

Vídeo Digital	<b>Vídeo Digital</b>	Disco de Audio y Vídeo de 12 cm
VCD	<b>VCD</b>	Disco de Audio y Vídeo de 12 cm
CD	<b>CD</b>	Disco de Audio de 12 cm
MP3	<b>MP3</b>	Disco de Audio de 12 cm

## Discos que no pueden ser reproducidos con este reproductor

- Vídeo Digital- RAM
- CDV
- CDG

## Manipulación y limpieza

- Los discos con suciedad, polvo, arañazos y deformaciones provocarán un mal funcionamiento.
- No coloque pegatinas ni haga arañazos en los discos.
- No deforme los discos.
- Los discos deben guardarse siempre en su caja cuando no estén siendo usados para evitar daños.
- No coloque los discos en los siguientes lugares:
  1. Luz directa del Sol
  2. Zonas con polvo, suciedad o humedad
  3. Cerca de la calefacción del vehículo
  4. Sobre los asientos o el salpicadero

## Limpieza del disco

Use un paño seco suave para limpiar la superficie. Si el disco está muy sucio, use un paño suave ligeramente humedecido con alcohol isopropílico (por frotamiento). Nunca use disolventes como la benzina, diluyentes o limpiadores registrados convencionales que podrían estropear la superficie del disco.

### Nota:

Un disco puede sufrir arañazos (aunque no sean

suficientes para dejarlo inutilizable) según la forma en que lo maneje y las condiciones del entorno de uso.

Tenga en cuenta que estos arañazos no son indicadores de problemas del reproductor.

Etiqueta hacia arriba



No doblar



No tocar la cara inferior

Limpie el disco desde el centro hacia el borde exterior

## Tratamiento de Discos Nuevos con Puntos Ásperos

Un disco nuevo puede tener rugosidades en los bordes internos y externos. Si se usa un disco con bordes rugosos, el funcionamiento no será correcto y el reproductor no reproducirá el disco. Por lo tanto, debe retirar los filos rugosos con antelación usando un bolígrafo o lápiz como se muestra abajo. Para eliminar los filos rugosos, presione la cara del bolígrafo o lápiz contra los bordes internos y externos del disco.

Puntos ásperos en borde externo

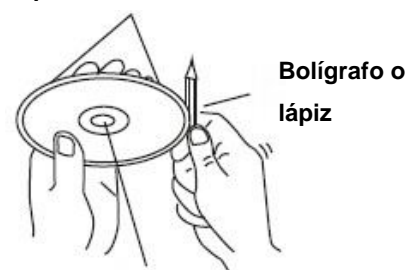

Puntos ásperos en borde interno

# Instalación

## NOTAS:

1. Seleccione una ubicación para el montaje donde la unidad no interfiera en la conducción correcta del conductor.
2. Antes de completar la instalación de la unidad, conecte temporalmente el cableado y asegúrese de que todo esté conectado correctamente y que la unidad y el sistema funcionen sin problemas.
3. Use solo las piezas incluidas en la unidad para asegurarse de la correcta instalación. El uso de piezas no autorizadas puede provocar fallos en el funcionamiento.
4. Consulte con su proveedor más cercano si la instalación requiere la perforación de orificios u otras modificaciones en el vehículo.
5. Instale la unidad donde no entre dentro del campo de movimiento del conductor y no pueda herir a los pasajeros en caso de frenada brusca, como puede ser una parada de emergencia.
6. Evite instalar la unidad donde puede sufrir altas temperaturas, como a causa de la exposición a la luz solar directa, o el aire caliente de la calefacción, o donde pueda recibir polvo, suciedad o una vibración excesiva.
7. Si el ángulo de instalación supera los 30 grados sobre el plano horizontal, la unidad no ofrecerá un rendimiento óptimo.

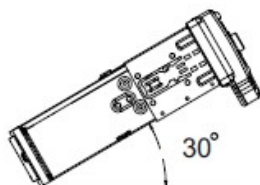

## MONTAJE FRONTAL/POSTERIOR DE DIN

Esta unidad puede ser instalada ya sea "Frontal" (montaje frontal de DIN convencional) o "Posterior" (montaje posterior de DIN, utilizando orificios para tornillos de rosca a los lados del chasis de la unidad). Para más detalles, consulte los siguientes métodos de instalación ilustrados.

### Retirando la unidad

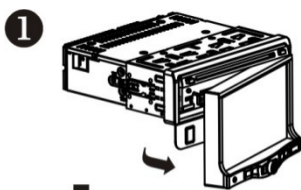

1. Presione el botón **REL** para soltar el panel frontal.

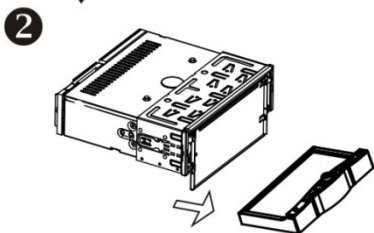

2. Retire el panel de control

# Instalación

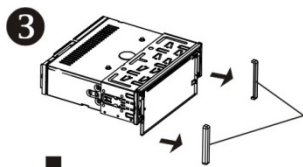

3. Retire la CUBIERTA DE PLÁSTICO de los dos lados

CUBIERTA DE PLÁSTICO

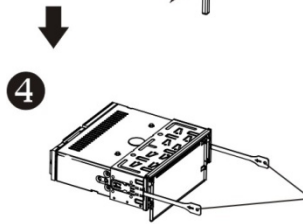

4. Inserte las dos CHAPAS DE LLAVE en las muescas a ambos lados de la unidad como se muestra en la figura hasta sentir el click.

CHAPA DE LLAVE

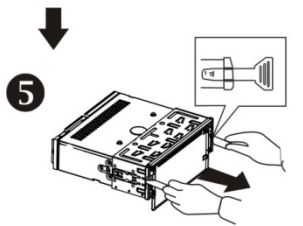

5. Tirando de las palancas se consigue retirar la unidad del salpicadero.

## Instalación de la unidad

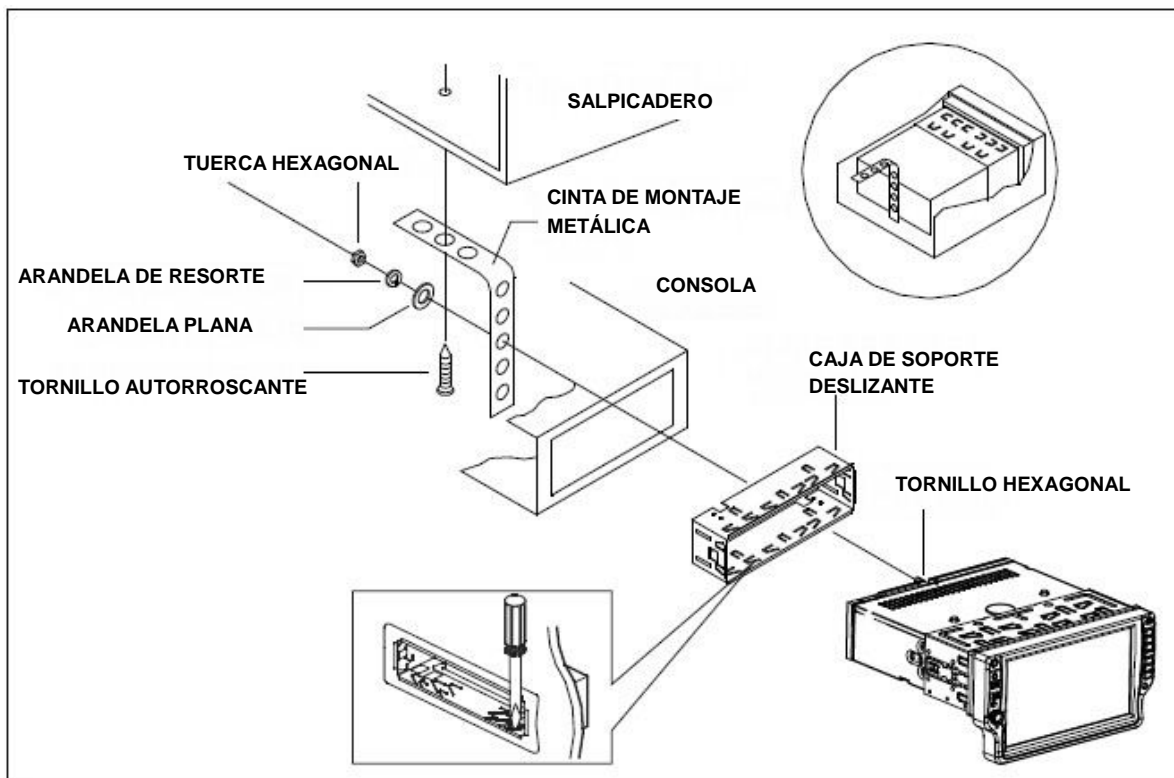

# Instalación

## Cómo Retirar e Instalar el Panel Frontal

Cuando separe o fije el panel de control, tenga cuidado de no dañar los conectores que se encuentran en la parte de atrás del panel de control y sobre el soporte del panel.

### Separando el Panel de Control

Antes de separar el panel de control, asegúrese de haber apagado la unidad.

- 1) Presione el botón "REL" y el lateral de la mano izquierda del panel frontal se soltará.

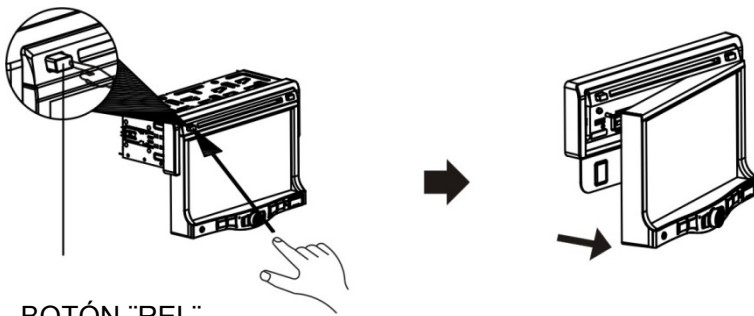

BOTÓN "REL"

- 2) Quite el panel frontal y guárdelo en el estuche.

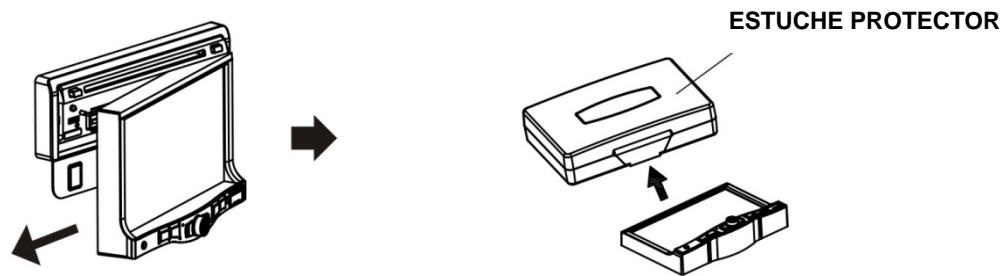

### Fijando el Panel de Control

- 1) En primer lugar inserte el lateral de la mano derecha del panel frontal en el hueco de la unidad. (NOTA: el "saliente" del panel debe quedar fijada en el hueco de la unidad).
- 2) Presione ligeramente el lateral de la mano izquierda del panel frontal hasta notar un "click".

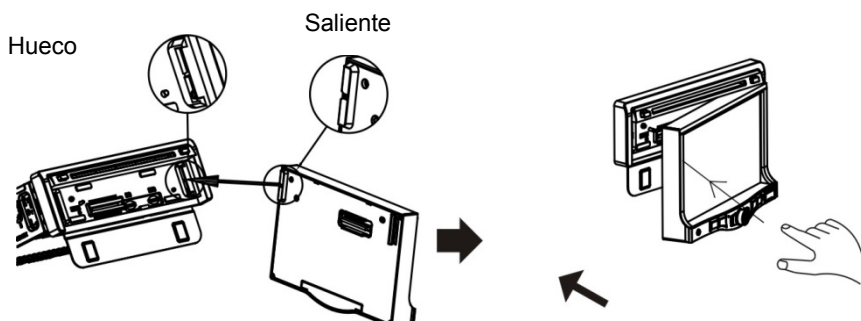



# Mando a Distancia

## CABLEADO

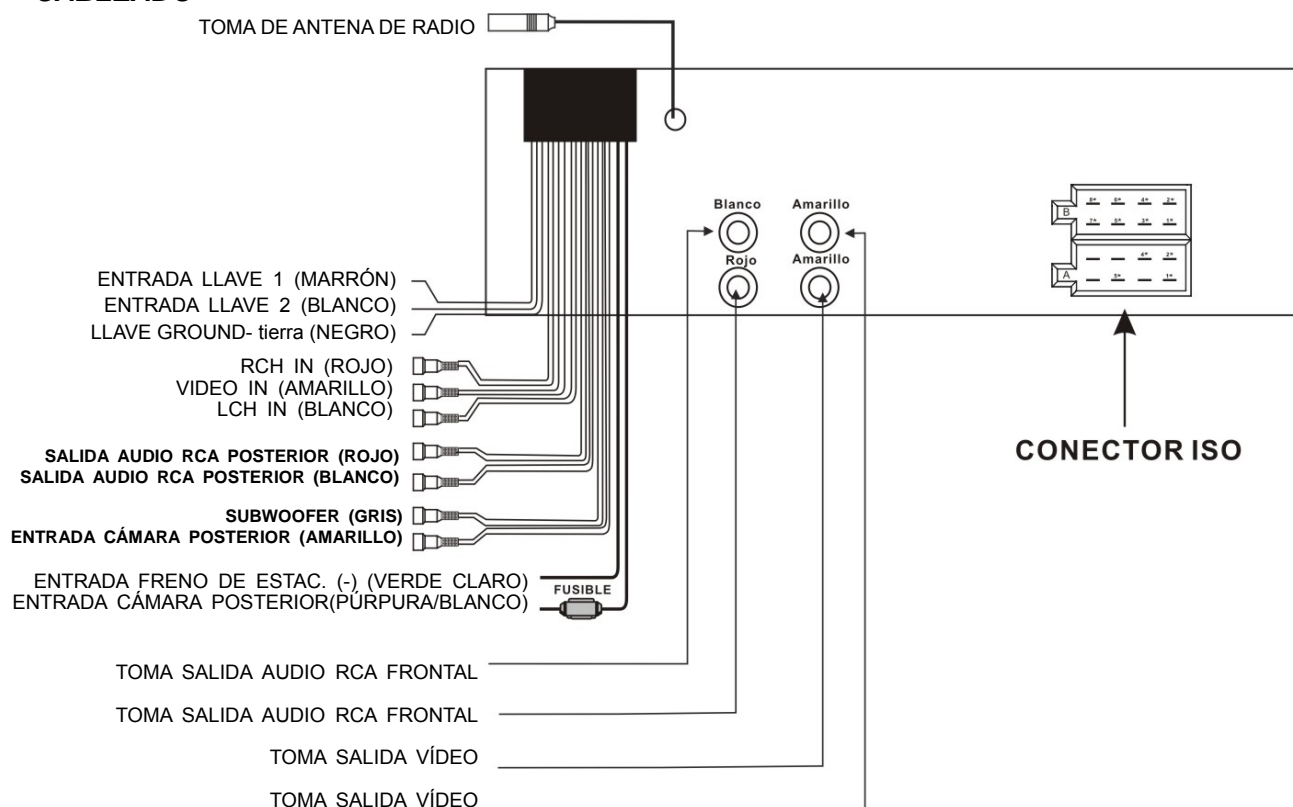

## CONECTOR ISO

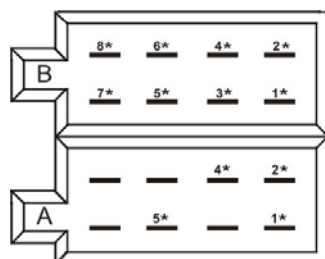

### CONECTOR A

- 1\* NEGRO.....TIERRA
- 2\* ROJO.....IGNICIÓN (+)
- 4\* AZUL.....ANTENA AUTO
- 5\* AMARILLO.....CONTINUO (+)

### CONECTOR B

- 1\* VERDE/NEGRO.....IZQUIERDA POST. (-)
- 2\* VERDE..... IZQUIERDA POST. (+)
- 3\* BLANCO/NEGRO.... IZQUIERDA FRONTAL (-)
- 4\* BLANCO..... IZQUIERDA FRONTAL (+)
- 5\* GRIS/NEGRO.....DERECHA FRONTAL (-)
- 6\* GRIS..... DERECHA FRONTAL (+)
- 7\* VIOLETA/NEGRO..... DERECHA POST. (-)
- 8\* VIOLETA..... DERECHA POST. (+)

### Nota:

El cable de conexión de tierra (freno de estacionamiento B-) debe estar conectado para que las imágenes sean reproducidas en el monitor. Si el cable no ha sido conectado correctamente, en el monitor aparecerá un mensaje de advertencia.

# Mando a Distancia

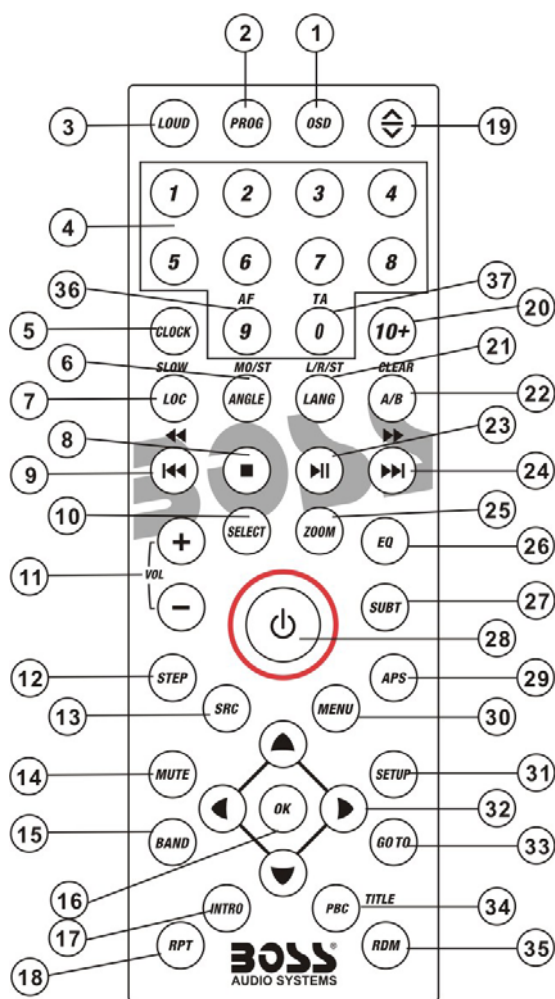

- 18. BOTÓN RPT
- 19. BOTÓN ANG
- 20. BOTÓN 10+
- 21. BOTÓN LANG/L/R/ST
- 22. BOTÓN A-B/CLEAR
- 23. BOTÓN >||
- 24. BOTÓN >>|
- 25. BOTÓN ZOOM
- 26. BOTÓN EQ
- 27. BOTÓN SUBT

- 1. BOTÓN OSD
- 2. BOTÓN PROG
- 3. BOTÓN LOUD
- 4. BOTONES NUMÉRICOS (0-9)
- 5. BOTÓN CLOCK
- 6. BOTÓN ANGLE/MO/ST
- 7. BOTÓN LOC/SLOW
- 8. BOTÓN STOP
- 9. BOTÓN |<<
- 10. BOTÓN SELECT
- 11. BOTONES VOLUMEN +/-
- 12. BOTÓN STEP
- 13. BOTÓN SRC
- 14. BOTÓN MUTE
- 15. BOTÓN BAND
- 16. BOTÓN OK
- 17. BOTÓN INT
- 28. BOTÓN POWER
- 29. BOTÓN APS
- 30. BOTÓN MENÚ
- 31. BOTÓN SETUP
- 32. BOTONES ◀/▼/▶/▲
- 33. BOTÓN GO TO
- 34. BOTÓN PBC/TITLE
- 35. BOTÓN RDM
- 36. BOTÓN AF
- 37. BOTÓN TA

# Mando a Distancia

---

## Preparación del Mando a Distancia

### Insertando la Pila

1. En primer lugar presione hacia dentro como indica la dirección de la flecha (ver ❶) y a continuación retire el soporte de la pila en la dirección indicada por la flecha (ver ❷).
2. Reemplace la pila, coloque correctamente una pila nueva con el lado (+) hacia arriba como muestra la imagen (ver ❸).
3. Introduzca el soporte de la pila. Presione el soporte hasta dejarlo en la posición original (ver ❹).

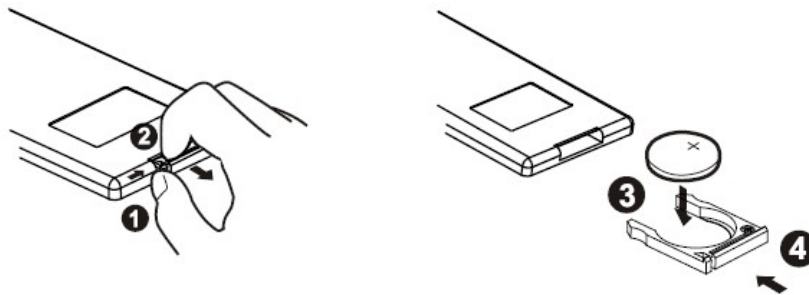

### Uso del Mando a Distancia

Dirija el mando a distancia hacia la marca del IR (receptor de señal del mando a distancia) en la cara frontal del reproductor.



Ángulo de operación: Alrededor de  $\pm 30$  grados en todas las direcciones frente a la marca IR.

### Nota:

La pila de litio en el compartimento de la pila del mando a distancia ha sido protegida con un plástico para el transporte. Por favor, antes del primer uso, retire este plástico para dejar así listo el mando a distancia para su operación.

# Operación Básica

## Operación del Menú Principal

En diferentes modos, toque el icono , o toque el rango , para entrar en el menú principal, el mensaje aparecerá como se muestra a continuación.



### 1. Icono POWER





En cualquier modo, toque el icono POWER para apagar la unidad. El monitor se recogerá automáticamente.

### 2. Icono EJECT

Toque aquí para permitir la introducción o expulsión de un disco.

### 3. Icono SETUP

Toque aquí para entrar en modo CONFIGURACIÓN, el mensaje se mostrará como se ve a continuación:

Toque la sección  en el menú de configuración, sobre los rangos  /  para seleccionar el ítem de ajuste. Toque sobre el icono  para volver a la reproducción anterior.

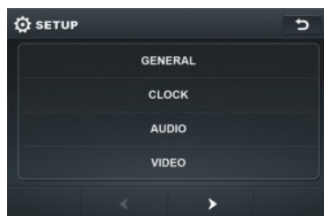

Interfaz de Configuración 1

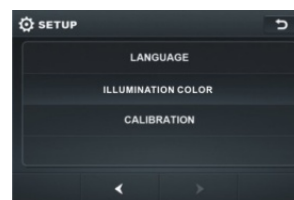

Interfaz de Configuración 2

## ÍTEMS AJUSTABLES:

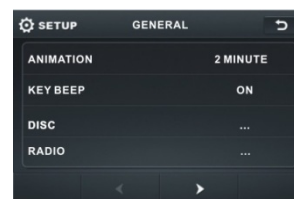

Interfaz de Configuración general 1

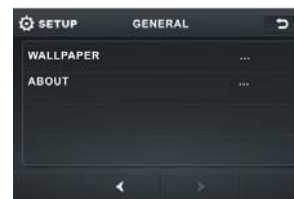

Interfaz de Configuración general 2

## ANIMACIÓN

En modo **RADIO**, puede cambiar el tiempo de reproducción de animación entre "OFF, 10S, 30S, 1M, 90S, 2M, 3M y 4M".

### Nota:

Por favor, establezca el tiempo de reproducción de la animación en "10S" al principio, cuando encienda la unidad.

**TONO DE LAS TECLAS:** ON o OFF.

# Operación Básica

Configuración de disco como se ve a continuación: es 0000.



## FORMATO

Este reproductor es capaz de reproducir discos grabados en formatos PAL o NTSC. Haga la selección según si está conectando la unidad a un televisor PAL o NTSC. También puede establecer la unidad como AUTO (selección automática). La desventaja de la selección automática es que cada vez que encienda la unidad, esta buscará a qué tipo de monitor está conectada, lo que provoca un pequeño retraso y algunos parpadeos desagradables de la imagen en pantalla.

## TIPO DE TV

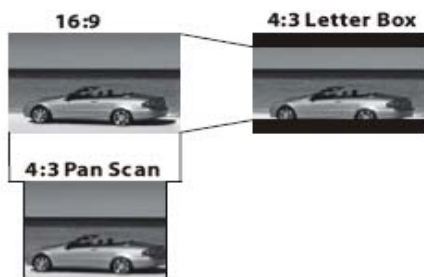

Aquí se selecciona el aspecto de TV apropiado (4:3 o 16:9) de acuerdo con el set de TV conectado.

### Normal/PS (Para TV 4:3)

Reproducido en estilo PAN & SCAN (si está conectada a TV de pantalla ancha, los bordes izquierdo y derecho quedan cortados).

### Normal/LB (Para TV 4:3)

Reproducido en estilo LETTER BOX (buzón). (Si está conectada a TV de pantalla ancha, en la parte superior e inferior de la pantalla aparecerán bandas negras).

### Ancho (Para TV 16:9)

Selecciónelo cuando esté conectado un set de TV de pantalla ancha.

## CLASIFICACIÓN

Seleccione para activar o desactivar el Control Parental. La contraseña de fábrica por defecto

(La contraseña se debe usar para realizar cambios en el menú de Control Parental como se ve a continuación).

Teclee "0000" y vaya a la clasificación para que pueda configurarlo de la siguiente manera:

**KID SAFE -> G -> PG -> PG-13 -> PG R -> R -> NC-17 -> ADULT**

## RADIO

ST/MONO: toque aquí para seleccionar estéreo o mono.

LOCAL: toque aquí para seleccionar local o a distancia.

REGION: toque para seleccionar frecuencia de radio de ESTADOS UNIDOS o de EUROPA.

## FONDO DE PANTALLA

Toque aquí para seleccionar un fondo de pantalla.

## ACERCA DE

Toque aquí para mostrar la información de versión.

## CONFIGURACIÓN DE RELOJ

Toque sobre el RELOJ para ajustar el tiempo y el formato de tiempo.



Interfaz de configuración de reloj

## CONFIGURACIÓN DE AUDIO

Toque sobre audio para ir al ajuste de la calidad del audio.



Interfaz 1 de configuración de audio

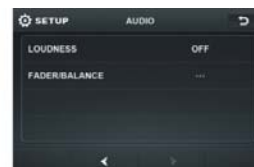

Interfaz 2 de configuración de audio

# Operación Básica

AGUDOS: -7 a +7

Ajuste el nivel de los agudos.

GRAVES: -7 a +7

Ajuste el nivel de los graves.

SUBWOOFER: toque aquí para ajustar el volumen y la frecuencia del subwoofer.

EQ: toque aquí para seleccionar el modo de audio:  
USER -> JAZZ -> CLASSIC -> POP -> ROCK

LOUDNESS: toque aquí para seleccionar el efecto de sonoridad entre: OFF -> LOW -> MID -> HIGH

FADER/BALANCE:

BALANCE: R 0-10 a L 0-10

Ajuste el balance de sonido entre los altavoces izquierdo y derecho.

FADE: F 0-10 a R 0-10

Ajuste el balance de sonido entre los altavoces frontal y trasero.

## CONFIGURACIÓN DE VÍDEO



Interfaz de configuración de vídeo

**COLOR: -16 a16**

Ajuste el color de para que la imagen sea más clara o más oscura.

**BRILLO: -16 a16**

Ajuste la imagen si tiene demasiado brillo o es demasiado oscura.

**CONTRASTE: -16 a16**

Ajuste el contraste de la porción de brillo y oscuridad.

**MATIZ: -16 a16**

Ajuste el matiz si el color de la piel humana no resulta natural.

- Ajustable cuando "NTSC" está seleccionado para "NTSC/PAL".

## IDIOMA

Toque aquí para seleccionar idioma de OSD.

## COLOR DE ILUMINACIÓN

Toque aquí para seleccionar la luz de fondo de todos los botones. Pulsando en el icono "auto" la luz de fondo cambia automáticamente.

## CALIBRADO

Toque la flecha como se muestra para calibrar la pantalla.

## RESTAURACIÓN DE CONFIGURACIÓN DE FÁBRICA

El botón RESET se encuentra en la cubierta y para activarlo es necesario usar un bolígrafo o un objeto fino de metal.

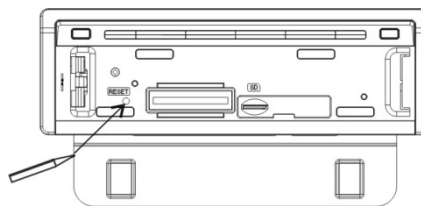

El botón RESET puede ser activado por las siguientes razones:

- Instalación inicial de la unidad cuando todo el cableado queda completado.
- Ningún botón de función está operativo.
- Símbolo de error en la pantalla.

## Cámara de Vista Trasera

Cuando se conecta la cámara de vista trasera, se muestra automáticamente la imagen espejo de la vista trasera en el monitor en el momento de accionar la marcha atrás.

(Nota: monitores adicionales no pueden mostrar la imagen.)

# Panel de Control

## CONTROLES DE LA UNIDAD

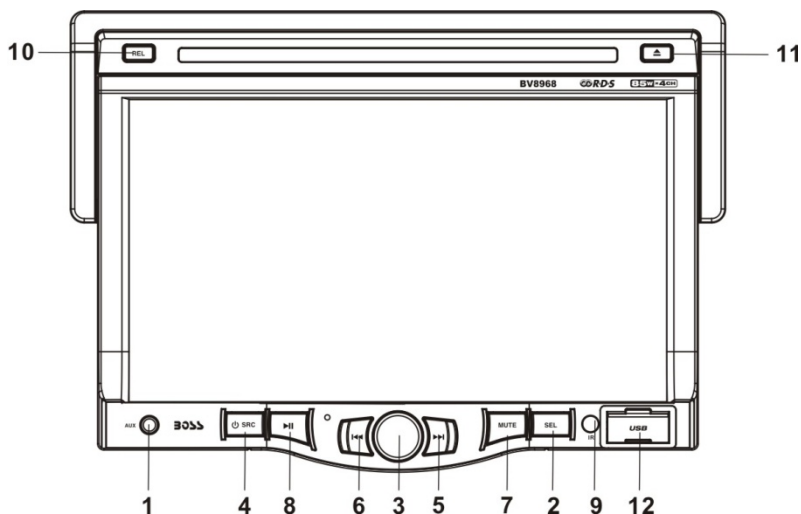

**Panel de control**

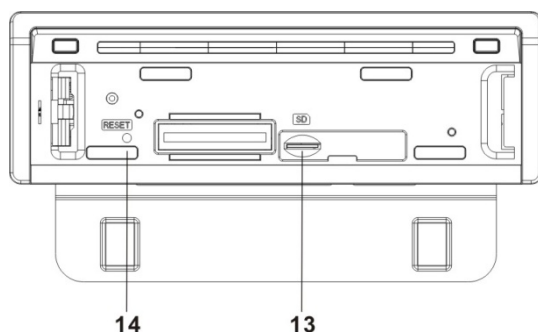

**Sliding diagrama Plate después de quitar el Panel de control**

### 1. JACK DE ENTRADA AUXILIAR

Inserte un dispositivo externo en esta toma AUX para obtener salida de audio del dispositivo a través de la unidad.

### 2. BOTÓN SEL

Presione SEL para cambiar entre BASS (graves), TREBLE (agudos), BALANCE, FADE, COLOR, BRIGHTNESS (brillo), CONTRAST, TINT (matiz), mantenga pulsado el botón para visualizar BT, REG (en modo radio), PI (en modo radio), TA (en modo radio), AF (en modo radio), LOUD, SWF, EQ, TIME 12H/24H, CLOCK, BEEP, EUR/USA FREQ, ANIMATION.

Después de activar el modo deseado de los mencionados, gire la rueda VOL o presione los botones VOL +/VOL- para establecerlo.

### 3. BOTÓN VOL+ / VOL-

En modo normal, la rueda VOL se usa para aumentar o disminuir el volumen.





# Panel de Control

---

## 4. (ENCENDIDO/APAGADO)/MODE

Presiónelo para encender la unidad. Presiónelo y manténgalo presionado durante dos segundos para apagar el dispositivo. En modo reproducción, presiónelo de forma repetida para seleccionar entre los modos RADIO, DISC, USB, CARD, AUX y AV.

## 5/6. Botones y

En modo radio, presione de forma prolongada los botones  o  para buscar automáticamente hacia arriba o hacia abajo una estación disponible empezando desde la frecuencia en la que se encuentre; presione brevemente los botones  o  para buscar manualmente hacia arriba o hacia abajo la estación que desee empezando desde la frecuencia en la que se encuentre.

## 7. BOTÓN MUTE (silencio)

Presione este botón para desactivar los altavoces durante un espacio de tiempo. En la pantalla parpadeará la palabra MUTE. Vuelva a presionarlo para cancelar la función de silencio. Esta función también se puede cancelar haciendo girar el botón multifunción VOL.

## 8. BOTÓN

En modo DISC/USB/SD

Durante la reproducción, presione el botón  para pausar la reproducción de ese momento, vuelva a presionarlo para continuar con la reproducción.

## 9. sensor de infrarrojos

## 10. BOTÓN REL

Pulse para detachable el panel frontal.

## 11. BOTÓN (EXPULSAR)

Introduzca el disco, la cara impresa hacia arriba, hasta que el mecanismo lo detecte y arrastre el disco hacia dentro. Presione este botón para expulsar el disco.

## 12. PUERTO USB

Para más información sobre la conexión de un dispositivo USB, por favor vea "Operación de USB".

## 13. RANURA DE TARJETA SD

## 14. BOTÓN RESET

Presione este botón para volver a la configuración de fábrica.

## 15. MICRÓFONO



# Operación de la Pantalla Táctil

## OPERACIÓN DE RADIO

### Escuchando la Radio

Toque el icono RADIO en el menú inicio para entrar en modo RADIO. En modo radio, pulse el icono  para oscurecer la pantalla, púlselo dos veces para oscurecerla más, púlselo tres veces para apagarla; pulse cualquier parte de la pantalla para volver a encenderla.



### Seleccionando la Banda de Frecuencia

Toque la sección "BAND" de la pantalla repetidamente para seleccionar la banda, se mostrará un mensaje circular:

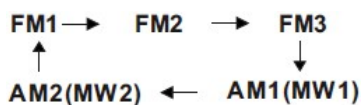



### Cuando es difícil recibir una emisora estéreo FM

Presione el botón ST/MO en el mando a distancia para seleccionar modo MONO o ESTÉREO.



### Iniciar la búsqueda de una estación

#### Búsqueda Manual

En modo Radio, toque brevemente  para incrementar la frecuencia en un espacio.

Toque brevemente  para disminuir la frecuencia en un espacio.

### Búsqueda automática

En modo Radio, toque y mantenga presionado (durante más de 2 segundos) cualquiera de los iconos  /  para iniciar la búsqueda automática de una estación de radio.

### Para sintonizar solo Estaciones FM de señal fuerte (función LO/DX)

En modo Radio, presione el botón LOC en el mando a distancia o pulse el icono  para seleccionar modo LOC/DX de información de tráfico Local y Larga distancia.

## Almacenando y escuchando una Presintonía

### Estableciendo la memoria



Con este sistema, se pueden almacenar un total de 30 estaciones en la memoria de seis botones. Cada banda puede almacenar hasta seis presintonías. Las estaciones estarán en las bandas FM1, FM2, FM3, AM1(MW1) y AM2(MW2).

La operación se realizará de la siguiente manera:

#### - Almacenar en la Memoria

- > Seleccione la banda de frecuencia
- > Seleccione la estación
- > Presione sobre la estación hasta que se muestre la banda de frecuencia que ha seleccionado.

#### - Recuperar una presintonía

Toque los rangos 1-6 brevemente para recuperar una estación que haya sido almacenada en la memoria previamente, el número elegido se muestra en la pantalla

# Operación de la Pantalla Táctil

## Almacenamiento Automático en Memoria y Exploración de Programa



### **Configuración de Presintonía Automática**

En modo Radio, toque y mantenga presionado (durante más de 2 segundos) el rango "🔍" de la pantalla para activar el almacenamiento automático de estación.

La radio busca en la banda de frecuencia en la que se encuentre, p. ej.: Fm3, el nivel de señal más fuerte hasta que termina el ciclo de búsqueda. Las seis estaciones más fuertes quedan colocadas en sus correspondientes ubicaciones de almacenamiento.

A continuación se coloca en la primera ubicación de almacenamiento.

### **Función de exploración**

En modo Radio, toque brevemente la sección "🔍" de la pantalla táctil, la radio reproducirá brevemente todas las presintonías de la banda de frecuencia.

## FUNCIÓN RDS

En el menú inicio, toque el icono "⚙️" para entrar en el modo de configuración, en la pantalla se mostrará:

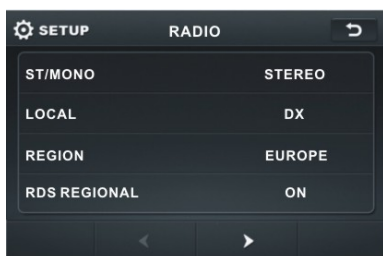

### **ÍTEMS AJUSTABLES:**

#### **ESTABLECER REGIÓN**

Toque aquí para activar/ desactivar la función REGION.

## FUNCIÓN REG

En ocasiones algunas estaciones dividen sus programas en programas regionales con diferente contenido.

**REG ON:** el mensaje "REG ON" aparecerá en la pantalla durante unos segundos.

Nota:

- la capacidad de la pantalla es limitada. Es posible que en modo doble pantalla algunos segmentos de la pantalla queden borrados.
- la función REG ON evita que la radio cambie a otras frecuencias con contenido de programa regional diferente.

**REG OFF:** la identificación de la red de emisoras (PI) del programa regional es ignorada durante la búsqueda de una frecuencia alternativa (AF) o una identificación de la red de emisoras (PI).



Seleccione RDS REGIONAL para activar o desactivar la función RDS.

## CONFIGURACIÓN DE PI

Toque aquí para cambiar entre PI MUTE y PI SOUND

### PI MUTE / PI SOUND

#### **(solo para operación de radio)**

Si está en un área donde se superpongan dos identificaciones de la red de emisoras (PI), puede seleccionar la opción **PI SOUND** y **PI MUTE** para la reproducción del sonido.

Debe evitarse el cambio alternado de la identificación de la red de emisoras.

### **PI SOUND:**

Si el cambio sin embargo tiene lugar, el sonido de otra estación se escuchará durante menos de un segundo.

# Operación de la Pantalla Táctil

---

## **PI MUTE:**

El sonido de otra estación queda anulado.

## **TA Identificación de Información Sobre el Tráfico**

### (Prioridad de la Información del Tráfico)

En modo Radio, toque el cursor para ACTIVAR o DESACTIVAR la función TA. Cuando la función TA está activada, en la pantalla aparece el símbolo TA. Cuando se opera la radio en una banda de frecuencia FM, la búsqueda de avisos de tráfico se inicia automáticamente (TA SEEK).

Si se está recibiendo una estación FM que transmite avisos de tráfico actualizados de un tiempo a otro, en la pantalla se ilumina TP (identificación de red con programas de tráfico).

Cuando la función TA está activada, el tráfico FM interrumpirá automáticamente la operación del CD (en la pantalla aparecerá la palabra **TRAFFIC**).

El nivel de volumen aumenta hasta el mínimo valor para la transmisión de avisos de tráfico. Una vez finalizados los avisos de tráfico, se vuelve al programa que estaba operando previamente.

## **Interrupción de la Función TA:**

Si desea interrumpir los avisos de tráfico que se estén recibiendo, toque brevemente la sección TA de la pantalla. Esto desactivará el modo TA.

## **FUNCIÓN AF**

### (Frecuencias Alternativas)

En modo Radio, toque el cursor para ACTIVAR o DESACTIVAR la función AF.

AF es una función que actúa con la ayuda del RDS (Sistema de Radiodifusión de Datos) y solo puede ser usada con estaciones FM. La radio busca en segundo plano la mejor recepción de frecuencia de la estación que ha sido sintonizada.

Toque la sección AF en la pantalla táctil o gire y mantenga la rueda SEL en la dirección TA/AF durante unos 2 segundos, la función AF será activada. En la pantalla aparecerá el símbolo AF.

Cuando la función AF es activada, la radio examina continuamente la fuerza de la frecuencia AF. El intervalo de prueba de cada frecuencia AF depende de la fuerza de señal de la estación escuchada y varía durante algunos minutos en caso de señales débiles. En el momento en que la nueva frecuencia AF sea más fuerte que la estación sintonizada, la radio pasa a esta frecuencia durante un breve espacio de tiempo y se muestra el mensaje "NEW FREQUENCY" durante uno o dos segundos.

## **FUNCIÓN PTY**

En modo Radio, toque el rango "PTY" de la pantalla para seleccionar el tipo de programa.

### **PTY Selección del tipo de programa**

Junto al nombre de las estaciones, algunas estaciones FM también transmiten información sobre el tipo de programa. Esta información puede ser visualizada en la radio de su coche.

Algunos ejemplos de estos tipos de programa son:

**DEPORTES NOTICIAS POP TIEMPO...**

Con la función TPY puede seleccionar específicamente estaciones que transmitan un tipo de programa particular. Toque repetidamente PTY en la pantalla para desplegar el menú de selección PTY. En la pantalla se mostrará brevemente el mensaje "PTY SEEK".

Cuando se haya seleccionado PTY, la radio comenzará a buscar la correspondiente información PTY y se detendrá cuando se haya encontrado dicha información PTY. "NO PTY" en pantalla. Si la información PTY que está siendo buscada no existe, la función PTY cambia automáticamente a modo normal.

# Operación de la Pantalla Táctil

## Operación de Media

En modo de reproducción de audio, el mensaje se visualizará así:

(Cuando el freno de mano está colocado)



- Función silencio
- Para seleccionar el modo
- Ecualizador
- Avance rápido
- Retroceso rápido
- Función intro
- Para disminuir el nivel del volumen
- Para aumentar el nivel del volumen
- Función Loudness (sonoridad)
- Función Subwoofer
- Activar o desactivar cambio previo a avisos de tráfico
- Activar o desactivar una frecuencia alternativa
- Reproducir/pausar la reproducción

- Para saltar a pista siguiente
- Para saltar a pista anterior
- Función repetir
- Función aleatorio
- Menú anterior

En modo audio, pulse el icono para oscurecer la pantalla, púlselo dos veces para oscurecerla más, púlselo tres veces para apagarla; pulse cualquier parte de la pantalla para volver a encenderla.

## Iconos para otros modos

(El mismo icono tiene la misma función en cada modo)







- En reproducción de FOTO, pulse para cambiar la orientación de la fotografía.
- ACERCAR y ALEJAR.
- Para pasar la página.
- Para pasar la página.
- Para pasar la página.
- Para pasar la página.
- Para pasar la página.



# Operación de la Pantalla Táctil

## OPERACIÓN BÁSICA



### Detener Reproducción

-  Toque el botón  en el mando a distancia para detener la reproducción de la unidad.
-  Presione el botón  para iniciar la reproducción.

### Pausar (imagen fija)

-  Toque la sección "" en la pantalla táctil durante la reproducción para detenerla temporalmente, vuelva a tocarlo para volver a la reproducción normal.



### Avance Rápido/ Retroceso Rápido

-  Durante la reproducción de DISCO, toque el rango " /  de la pantalla y cambiará la velocidad de avance/retroceso rápido según el disco de la siguiente forma:

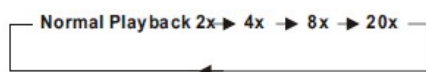
### Vídeo Digital/VCD/CD/MP3:



### Saltando Pista





-  Durante la reproducción de DISCO, toque la sección " /  en la pantalla táctil para saltar a la pista siguiente/anterior.

### Nota:

Para algunos discos VCD2.0 (PBC- control de reproducción), los botones mencionados pueden no estar habilitados.

### Función Zoom

-  Toque este botón repetidamente y la pantalla mostrará "zoom 2, zoom 3, zoom 4, zoom 1/2, zoom 1/3, zoom 1/4, zoom off".

Use las teclas de dirección ( /  /  / ) en el mando a distancia para mover la imagen aumentada.

### Nota:

Cuando se reproduce disco JPEG, en modo normal, puede usar los cursores para rotar la imagen.  
Presione ARRIBA para invertir una imagen.  
Presione ABAJO para reflejar una imagen.  
Presione IZQUIERDA para rotar una imagen a la izquierda.  
Presione DERECHA para rotar una imagen a la derecha.

## SELECCIÓN DE MODOS DE REPRODUCCIÓN

Durante la reproducción del disco, seleccione "RPT, RDM, INT" para seleccionar su modo de reproducción favorito.

### 1) FUNCIÓN REPETIR

#### PARA Vídeo Digital:

Pulse sobre el icono  o presione el botón RPT en el mando a distancia para seleccionar el modo REPEAT como se muestra a continuación:

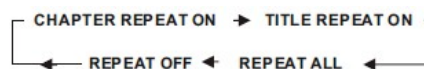

#### PARA VCD/CD:

Pulse sobre el icono  o presione el botón RPT en el mando a distancia para seleccionar el modo REPEAT como se muestra a continuación:



#### PARA MP3:

Pulse sobre el icono  o presione el botón RPT en el mando a distancia para seleccionar el modo REPEAT como se muestra a continuación:

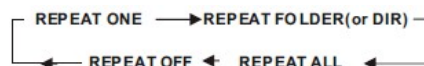

### 2) FUNCIÓN INTRO

#### PARA CD:

Pulse el icono  o presione el botón INT en el mando a distancia para reproducir los primeros 10 segundos de cada pista/capítulo del disco.  
(Vuelva a tocarlo para cancelar este modo)

# Operación de la Pantalla Táctil

## PARA VCD:

Presione el botón **INT** en el mando a distancia. Se mostrará el menú como se ve a continuación:

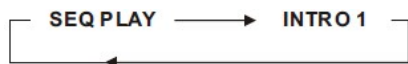

Nota: cuando se selecciona el modo **INTRO**, el reproductor comienza a reproducir los primeros 15 segundos de cada pista/capítulo del disco. (Vuelva a tocarlo para cancelar este modo).

## PARA Vídeo Digital/MP3:

Para Vídeo Digital/MP3, el botón INT no está disponible.

## 3) FUNCIÓN RDM (ALEATORIO)

Durante la reproducción de DISCO, toque la sección "∞" de la pantalla (presione el botón RDM del mando a distancia) para reproducir de forma aleatoria. En cada modo de reproducción el orden es diferente (depende del disco usado para VCD).

Tóquelo de nuevo para cancelar esta función.

**Nota:** en modo aleatorio, el botón **⏮** no está disponible.

## FUNCIÓN VISUALIZACIÓN EN PANTALLA

 Durante la reproducción, toque la pantalla o presione OSD en el mando a distancia, la pantalla se verá como a continuación:

Nota: toque la pantalla o vuelva a presionar OSD en el mando a distancia para cancelar la información OSD.

1. Cuando el Vídeo Digital está activado, se mostrará la información de la siguiente manera:



2. Ejemplo de VCD/SVCD, cuando está activado, la información se mostrará así:



3. Ejemplo de Película o FOTO, la información se mostrará así:



## Búsqueda de DISCO (IR A)

### PARA Vídeo Digital:

Pulse la pantalla como se muestra o presione el botón GO TO en el mando a distancia;

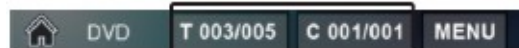

La pantalla mostrará el siguiente mensaje:

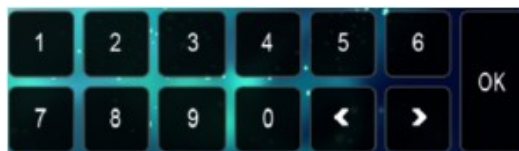

Toque **◀ ▶** para seleccionar su ítem de ajuste, a continuación seleccione su ítem favorito tocando los botones numéricos, finalmente toque el botón **OK** para confirmar.

# Operación de la Pantalla Táctil

---

## PARA VCD (Con PBC OFF):

Toque la pantalla como se muestra o presione el botón GO TO en el mando a distancia;



La pantalla mostrará el siguiente mensaje:

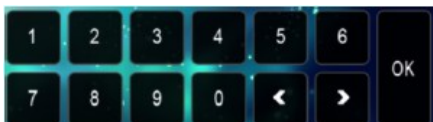

Toque  para seleccionar su ítem de ajuste, a continuación seleccione su ítem favorito tocando los botones numéricos, finalmente toque el botón **OK** para confirmar.

## PARA Película/Foto:

Toque la pantalla como se muestra o presione el botón GO TO en el mando a distancia;

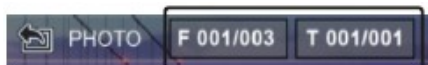

La pantalla mostrará el siguiente mensaje:

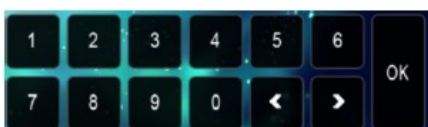

Toque  para seleccionar su ítem de ajuste, a continuación seleccione su ítem favorito tocando los botones numéricos, finalmente toque el botón **OK** para confirmar.



# Operación de la Pantalla Táctil

## Función Especial de Vídeo Digital

### 1. Función de Idioma Multi-subtítulos ( solo para Vídeo Digital)



Durante la reproducción de Vídeo Digital, toque el icono  en la pantalla táctil (o presione **SUBT** en el mando a distancia).

Cada vez que se presione o se toque el botón, el número del idioma de subtítulos cambia en orden secuencial.

#### Notas:

- El número del idioma es diferente según el disco.
- Algunos discos solo contienen un idioma de subtítulos.
- Cuando no existen grabados diferentes idiomas de subtítulos, en la esquina superior izquierda de la pantalla se mostrará el mensaje "INVALID KEY".

### 2. Función de Idioma Multi-audio



#### Para Vídeo Digital:

Durante la reproducción de Vídeo Digital, toque el icono  en la pantalla táctil (o presione **LANG** en el mando a distancia). Cada vez que se presione o se toque el botón, el número de la pista de audio del idioma cambia en orden secuencial.

#### Notas:

- El número del idioma es diferente según el disco.
- Algunos discos solo contienen una pista de idioma.
- Cuando no existen grabadas diferentes pistas de idioma, en la esquina superior izquierda de la pantalla se mostrará el mensaje "INVALID KEY".

#### Para VCD/CD:

Durante la reproducción, toque la sección **AUDIO** de la pantalla táctil o presione **AUDIO** en el mando a distancia. Es posible cambiar el sonido entre mono y estéreo.

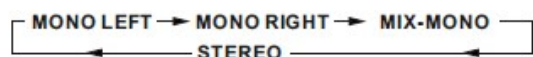

### 3. Función Multi-ángulo (solo para Vídeo Digital)

Durante la reproducción de Vídeo Digital, toque el icono  en la pantalla táctil. Cada vez que presione el botón, el número del ángulo cambia en orden secuencial.

#### Notas:

- El número de ángulo es diferente según el disco.
- La función solo es ejecutable en discos con escenas grabadas desde diferentes ángulos.
- Cuando no existen grabados diferentes ángulos, en la esquina superior izquierda de la pantalla se mostrará el mensaje "INVALID KEY".

### 4. Función Menú de Título

#### Para Vídeo Digital:

Si el Vídeo Digital tiene múltiples títulos grabados en el disco, se puede seleccionar el título preferido en el menú título para iniciar la reproducción.

- Durante la reproducción de Vídeo Digital, presione el botón **TITLE** en el mando a distancia. Se muestra el menú de título.
- Seleccione su título preferido con el cursor y confirme presionando el botón **ENTER**.

#### Para VCD:

Presione el botón **TITLE/PBC** en el mando a distancia mientras el disco esté siendo reproducido, puede cambiar entre "PBC ON" y "PBC OFF".



# Operación de la Pantalla Táctil

## 5. Repetición A-B (para Vídeo Digital y VCD)

Presione el botón **A-B** si desea repetir un segmento específico en un disco determinado:

1. Presione el botón **A-B** en el punto (A) donde desee establecer el punto de inicio del segmento repetido. Presione el botón **A-B** de nuevo en el punto (B) donde desee establecer el punto de finalización del segmento repetido. Se reproducirá repetidamente el segmento.
2. Para cancelar el modo repetición A-B y volver a la reproducción normal, presione el botón **A-B** por tercera vez.

### Nota:

Durante la reproducción DVD, los puntos A y B pueden ser seleccionados de diferentes capítulos.

## 6. Reproducción de Programa (para Vídeo Digital y VCD)

Le permite introducir el orden en que desea reproducir algunos capítulos/pistas del DVD/VCD.

1. Durante la reproducción, presione el botón PROG para entrar en la interfaz de programa:



Interfaz de programa para DVD

2. Use los botones de dirección para mover el cursor a la posición deseada para introducir el número de secuencia.

3. Use el botón numérico para introducir el número de secuencia deseado del título/capítulo/pista con la secuencia deseada.

4. Tras introducir su selección, presione **>||** en el mando a distancia o use los botones de dirección para seleccionar "play" y a continuación presione OK en el mando a distancia para reproducir los títulos/capítulos/pistas programados en el orden programado.

\* Pulse sobre la pantalla o presione el botón stop para salir de PROG.

\* Durante la reproducción VCD, si está en modo PBC ON, al mismo tiempo que se introduce el estado de la reproducción de programa, se desactiva el modo PBC.

## 7. Frame fijo de pantalla escalonado (para Vídeo Digital y VCD)

Si la unidad está reproduciendo vídeo, presione el botón STEP consecutivamente para visualizar frame por frame.

Presione el botón PLAY para volver a la reproducción normal.

## 8. Reproducción a Cámara Lenta

Durante la reproducción de vídeo, presione el botón LOC/SLOW para ejecutar la función Avance Ralentizado.

Presione el botón PLAY para volver a la reproducción normal.

# Operación de la Pantalla Táctil

## Operación de AUX

En el panel frontal de esta unidad se encuentra una toma de jack AUX IN, siga el diagrama mostrado abajo para conectar dispositivos de reproducción análogos (solo para conectar Audio, si desea conectar Vídeo, conecte el <entrada de vídeo> en la parte posterior de la unidad). Use este jack para reproducir sonido de otros equipos de reproducción como reproductores de Vídeo Digital, ordenadores, etc., a través de los altavoces.

1) Por favor, conecte el dispositivo externo con jack estéreo (3.5mm) a la toma AUX IN.

### TOMA AUX IN EN PANEL FRONTAL

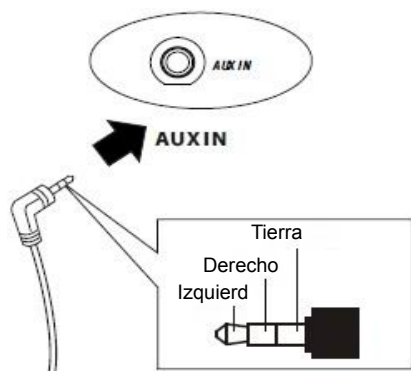

2) En modo radio, toque el icono "▶" de la pantalla para entrar en el menú principal, toque el icono "AUX" para entrar en modo AUX IN.

En modo AUX, pulse el icono [X] para oscurecer la pantalla, púselo dos veces para oscurecerla más, púselo tres veces para apagarla; pulse cualquier parte de la pantalla para volver a encenderla.



### INTERFAZ 1 DE AUX



### INTERFAZ 2 DE AUX

3) Ahora escuchará el sonido del dispositivo externo reproducido a través de los altavoces.

Las funciones de los iconos son las siguientes:

- Pulse para desactivar el sonido.
- Pulse para seleccionar EQ igual que en el mando a distancia.
- Pulse para activar o desactivar LOUD.
- Pulse para seleccionar la frecuencia del subwoofer.
- Pulse para ajustar el volumen de audio.
- Activar o desactivar cambio previo a avisos de tráfico
- Activar o desactivar una frecuencia alternativa

# Operación de la Pantalla Táctil

## Operación AV

Por favor conecte el <entrada de vídeo> a la parte posterior de la unidad.

Toque el icono AV IN para entrar en modo AV IN.

En modo AV, pulse el icono  para oscurecer la pantalla, púlselo dos veces para oscurecerla más, púlselo tres veces para apagarla; pulse cualquier parte de la pantalla para volver a encenderla.

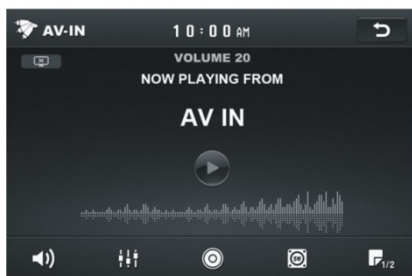

**INTERFAZ 1 DE AV**

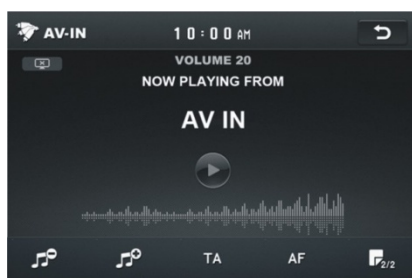







**INTERFAZ 2 DE AV**

Como se muestra en la interfaz, aquí solo se encuentra la salida de audio, pulse sobre el icono , se muestra la imagen de entrada de vídeo auxiliar en la pantalla, pulse sobre la pantalla de nuevo para cambiar a modo audio.

Ahora puede ver vídeo desde su equipo de vídeo externo como reproductores de Vídeo Digital, ordenadores, etc.

Las funciones de los iconos son las siguientes:

-  Pulse para desactivar el sonido.
-  Pulse para seleccionar EQ igual que en el mando a distancia.
-  Pulse para activar o desactivar LOUD.
-  Pulse para seleccionar la frecuencia del subwoofer.
-  Pulse para ajustar el volumen de audio.
-  Activar o desactivar cambio previo a avisos de tráfico.
-  Activar o desactivar una frecuencia alternativa.

Nota: Para garantizar la seguridad durante la conducción y respetar las normas de tráfico, los conductores no deben visualizar vídeo ni operar el dispositivo de vídeo durante la conducción.

# Operación de la Pantalla Táctil

## OPERACIÓN DE USB

Siguiendo las indicaciones del siguiente diagrama, conecte su dispositivo USB en el puerto USB del panel frontal. Si está correctamente conectado, el dispositivo quedará montado e iniciará la reproducción automáticamente.

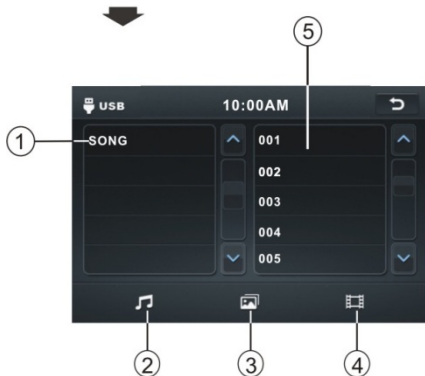
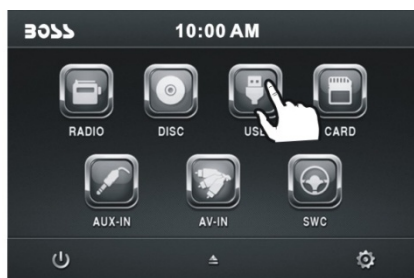
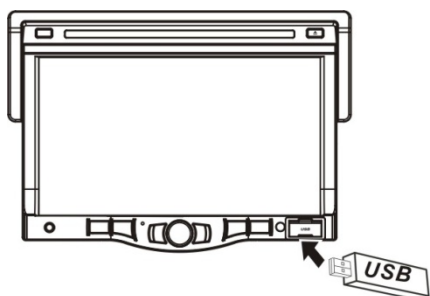

1 Tipo actual (barra destacada).

2 Selección de modo de reproducción de audio.

3 Selección de modo de reproducción de imagen.

4 Selección de modo de reproducción de película.

5 Pista actual.

## OPERACIÓN DE TARJETA

La unidad puede reproducir los formatos MP3/WMA/JPEG/MP4 almacenados en las tarjetas de memoria SD.

Por favor, lea las siguientes instrucciones antes de usar una tarjeta de memoria.

Inserte la tarjeta siguiendo las siguientes indicaciones:

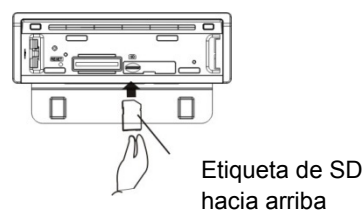

Inserte una tarjeta, empuje hasta oír un "CLIC", a continuación vuelva a fijar el panel de control para reproducir.

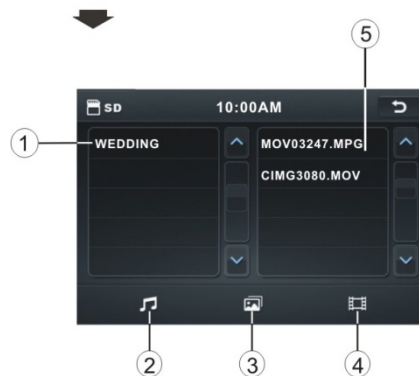

1 Tipo actual (barra destacada).

2 Selección de modo de reproducción de audio.

3 Selección de modo de reproducción de imagen.

4 Selección de modo de reproducción de película.

5 Pista actual.



# Operación de la Pantalla Táctil

## CONTROL DEL VOLANTE (Operación SWC)

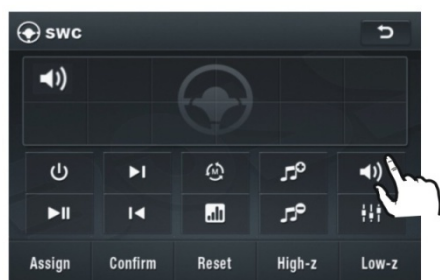
Toque el icono SWC como se muestra para cambiar a control de volante.



Durante la configuración, toque el icono  para volver al menú principal.

Hay 2 TECLAS para un total de 12 botones para guardar. En primer lugar, pulse sobre "Assign" para abrir la función guardar, a continuación seleccione el botón 1 en la TECLA 1 del volante y pulse sobre el icono , el icono se muestra en la posición de botón 1. Pulse "Confirm". salida definitiva el modo de SWC, la función  se guardará en el botón 1 de la TECLA 1.

Las funciones de los iconos son las siguientes:

**Assign** Pulse aquí para iniciar la función guardar.

**Confirm** Después de la selección, pulse aquí para confirmar la operación.

**Reset** Pulse sobre este icono para cancelar la entrada y volver a cargar.

**High-z** Cuando la resistencia eléctrica sea demasiado baja, pulse este icono para aumentarla.

**Low-z** Cuando la resistencia eléctrica sea demasiado alta, pulse este icono para reducirla.

# Control Parental

---

## **\* Control Parental**

P: Después de insertar un disco de Vídeo Digital en la ranura de disco, si aparece un cuadro de diálogo pidiéndole que introduzca una contraseña, ¿qué debería hacer?

R: El disco reproducido está bloqueado por un nivel de clasificación de control parental. Si el nivel actual de la clasificación del control parental del reproductor de Vídeo Digital es inferior al del disco reproducido, deberá introducir la contraseña correcta de control parental para desbloquearlo y entrar en un nivel de clasificación igual o superior al del disco en cuestión para poder reproducirlo.

\* Para la contraseña preestablecida de fábrica de control parental del reproductor de Vídeo Digital, por favor consulte la parte Menú de Configuración de Media.

## **Apéndice: Control Parental**

La función de Control Parental de un reproductor de Vídeo Digital puede controlar la reproducción según la clasificación de las películas en un disco. Puede configurar el reproductor de Vídeo Digital para situarlo en un determinado nivel de clasificación de control parental usando el Menú de Configuración de Media. Si el nivel de clasificación del control parental de un disco es más alto que el del reproductor de Vídeo Digital, el reproductor no podrá reproducir el disco.

Las películas de Vídeo Digital pueden estar diseñadas de forma que el reproductor de Vídeo Digital pueda reproducir diferentes versiones del contenido de una película en particular, según los diferentes niveles de clasificación del control parental. Dependiendo de las características de Vídeo Digital, las escenas no aptas para menores serán eliminadas o reemplazadas automáticamente por escenas más apropiadas.

Los niveles de clasificación de Control Parental son los siguientes:

- Desbloqueado
- 1 Kid Safe (seguro para niños)
- 2 G
- 3 PG
- 4 PG 13
- 5 PG R
- 6 R
- 7 NC 17
- 8 Adult (adultos)

# Código de Región

---

## \* Código de Región

Si inserta un disco en la ranura de discos y aparece REGION ERROR, el sistema multimedia del vehículo no puede reproducir el disco. La razón es que el código de región del sistema multimedia del coche y el del disco utilizado no coinciden.

### **Apéndice: Código de Región de Vídeo Digital**

La Asociación Cinematográfica de Estados Unidos (MPAA) dividió el mundo en 6 regiones, y proporcionó a cada región un código de región para bloquear y desbloquear la reproducción de Vídeo Digital.

Básicamente, un reproductor de Vídeo Digital codificado solo puede reproducir discos si el código de región de estos es el mismo que el código de región del reproductor de Vídeo Digital. De otra manera, no podrá reproducirse el disco.

Sepa que solo los discos de Vídeo Digital y los reproductores de Vídeo Digital producidos por las 8 mayores compañías productoras de películas de Estados Unidos imponen esta restricción. Los discos de Vídeo Digital y los reproductores de Vídeo Digital que no son producidos por estas compañías no están restringidos por las normas del código de región. Por lo general, es lo que se denomina Libre de Código de Región o Código de Región Total.

Los problemas causados por la inconsistencia del código de área ha motivado la producción de reproductores de Vídeo Digital de versión desbloqueada y reproductores de Vídeo Digital recodificables.

Los códigos de región y los países o áreas representados por códigos de región son los siguientes:

Región 1: América del Norte, Canadá, Islas del Pacífico Este;

Región 2: Japón, Europa Occidental, Norte de Europa, Egipto, Sudáfrica, Oriente Medio;

Región 3: Países del sudeste asiático y Taiwán, Hong Kong, Corea del Sur, Tailandia, Indonesia, etc.;

Región 4: Australia, Nueva Zelanda, América Central y América del Sur, Islas del Pacífico Sur;

Región 5: Rusia, Mongolia, Península de la India, Asia Central, Europa Oriental, Corea del Norte, África del Norte, Noroeste asiático, etc.;

Región 6: China continental.

Las 8 mayores compañías productoras de películas de Estados Unidos son:

1. Warner Bros;
2. Columbia;
3. 20th Century Fox;
4. Paramount;
5. Universal;
6. UA (United Artist);
7. MGM (Metro Dogwyn Mayer);
8. Walt Disney

# Especificaciones

---

## General:

Voltaje de Alimentación:	12V DC (11V-15V)
Consumo Eléctrico:	Menos de 10 A
Sistema de Señal:	Vídeo compositivo 1.0Vp-p 75 $\Omega$
Discos Reproducidos:	(1) Disco de Vídeo Digital 5" (12 cm) una sola cara, una capa 5" (12 cm) una sola cara, doble capa (2) Disco Compacto (CD-DA, VIDEO CD) Disco de 5" (12 cm)

Salida de señal:	Salidas Frontal, Posterior y Subwoofer
Características:	(1) Respuesta en Frecuencia 20 Hz – 20 KHz (2) S/N Ratio (relación señal/ruido) 90 dB (JIS) (3) Wow y Flutter Por debajo de los límites medibles

## Sección RADIO:

	Para 2 Bandas (Europa) FM	Para 2 Bandas (Estados Unidos) FM
Cobertura de Frecuencia:	87.5 a 108 Mhz	87.5 a 107.9 Mhz
IF:	10.7 MHz	10.7 MHz
Sensibilidad (S/N = 30 dB):	15 dBu	15 dBu
	MW	AM
Cobertura de Frecuencia:	522 a 1620 KHz	530 a 1710 KHz
IF:	450 KHz	450 KHz
Sensibilidad (S/N = 20 dB):	40 dBu	40 dBu

## Monitor TFT:

Tamaño de Pantalla de Monitor:	Ancho 7 pulgadas
Sistema de Color:	NTSC/PAL

## NOTA:

Las especificaciones y el diseño están sujetos a modificaciones sin previo aviso debido a mejoras en la tecnología.



# Especificaciones

Antes de consultar la lista de comprobación, examine la conexión del cableado. Si alguno de los problemas continua después de haber comprobado la lista, consulte con su proveedor de servicio más cercano.

PROBLEMA	CAUSA	SOLUCIÓN
Ausencia de energía	El interruptor de arranque del vehículo no está conectado	Si el suministro de energía está correctamente conectado a la terminal de accesorio del vehículo, coloque la llave de arranque en posición "ACC"
	El fusible está fundido	Reemplace el fusible
El disco no puede ser cargado o expulsado	Presencia de disco dentro del reproductor	Retire el disco del reproductor e introduzca uno nuevo
	Introducción del disco en la orientación opuesta	Introduzca el disco con la cara impresa hacia arriba
	El disco está extremadamente sucio o defectuoso	Limpie el disco o intente reproducir otro disco
	La temperatura dentro del vehículo es demasiado alta	Enfríe el vehículo o espere hasta que la temperatura ambiente vuelva a ser normal
Vídeo/imagen aparecen en blanco y negro	El sistema de color está mal configurado	Cambie a sistema de color apropiado en el menú
No aparece vídeo/imagen	La unidad no está conectada al interruptor de detección del freno de estacionamiento	Realice la conexión correcta de acuerdo con la "conexión de cables"
	El freno de estacionamiento no está enganchado	Por razones de seguridad no se muestra vídeo/imagen cuando el vehículo se está desplazando Colocar el freno de estacionamiento hará que se muestren las imágenes.
Imagen sin color	El formato de disco no es apto para el set de TV utilizado (PAL/NTSC)	Seleccione un sistema de color apropiado.
No se puede reproducir disco JPEG	No hay archivos JPEG en el disco	Cambie el disco
	Los archivos JPEG no están grabados en un formato compatible.	Cambie los archivos grabados en el disco usando una aplicación compatible
Los mandos de operación no funcionan	El micro ordenador integrado no está operando correctamente a causa del ruido	Presione el botón RESET El panel frontal no está correctamente fijado en su lugar
No funciona la radio	El cable de antena no está conectado	Inserte firmemente el cable de antena
	Las señales son demasiado débiles	Seleccione una estación manualmente

Fabricado en China

88-J7500-01B