

guardian
TECHNOLOGIES™

USER MANUAL

germguardian®

PLATINUM EDITION

Intelligent Air Purifier + HEPA + UV-C

Model No. AC4880 Series

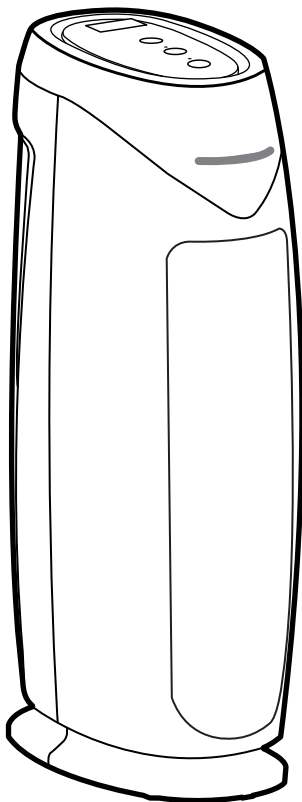

Questions? Contact us!

1.866.603.5900 • guardiantechnologies.com



Need new Filters?
Scan QR code to order.
Use GENUINE Guardian
Technologies replacement
parts only.

3-Year Limited Warranty

Date Purchased

Month _____ Year _____

(Keep Receipt)

REV1223

READ AND SAVE THESE INSTRUCTIONS

WARNINGS

Failure to comply with the warnings listed below may result in electric shock or serious injury.



This product should be used only in accordance with the specifications outlined in this manual. Usage other than what has been specified here may result in serious injury.

When using electrical appliances, basic precautions should always be followed to reduce the risk of fire, electric shock and injury to persons, including the following:

- Read all instructions before using appliance.
- **IMPORTANT** - This appliance has a polarized plug (one blade is wider than the other). To reduce the risk of electric shock, this plug is intended to fit in a polarized outlet only one way. If the plug does not fit fully in the outlet, reverse the plug. If it still does not fit, contact a qualified electrician. Do not attempt to defeat this safety feature.
- To avoid fire or shock hazard, plug the appliance directly into a 120V AC electrical outlet.
- **WARNING:** To reduce the risk of fire or electric shock, do not use with an extension cord.
- This appliance is not intended for use by persons (including children) with reduced physical, sensory or mental capabilities, or lack of experience and knowledge, unless they have been given supervision or instruction concerning use of the appliance by a person responsible for their safety. Children should be supervised to ensure that they do **NOT** play with the appliance.
- If the **SUPPLY CORD** is damaged, it must be replaced by the manufacturer, service agent or similarly qualified persons in order to avoid a hazard.
- Use appliance only for intended household use as described in this manual. Any other use not recommended by the manufacturer may cause fire, electric shock or injury to persons.
- Keep the cord out of heavy traffic areas. To avoid fire hazard, **NEVER** put the cord under rugs, near heat registers, radiator, stoves or heaters.
- To protect against electrical hazards, **DO NOT** immerse in water or other liquids. Do not use near water.
- Extreme caution is necessary when any appliance is used by or near children or people with disabilities and whenever the appliance is left operating unattended.
- Always unplug the air purifier before moving it, opening the grill, changing filters, cleaning or whenever the air purifier is not in use. Be sure to pull by the plug and not the cord.
- **NEVER** drop or insert any object into any openings.
- **DO NOT** run cord under carpeting.
- **DO NOT** cover cord with throw rugs, runners, or similar coverings.
- **DO NOT** route cord under furniture or appliances. Arrange cord away from traffic area and where it will not be tripped over.
- **DO NOT** operate any appliance with a damaged cord or plug, if motor fan fails to rotate, after the appliance malfunctions, or if it has been dropped or damaged in any manner. Call Customer Service at 1.866.603.5900 for assistance.

- DO NOT use outdoors.
- DO NOT place anything on top of unit.
- NEVER block the air openings, grills/outlets or place on a soft surface such as a bed or sofa, as this could cause the unit to tip over, blocking the air intake or outtake opening.
- DO NOT attempt to repair or adjust any electrical or mechanical functions on this unit. Doing so will void your warranty. The inside of the unit contains no user serviceable parts. All servicing should be performed by qualified personnel only.
- WARNING: To reduce the risk of fire or electric shock, do not use this fan with any solid-state speed control device.
- WARNING: Skin or eye damage may result from directly viewing the light produced by the lamp in this apparatus. Always disconnect power before replacing lamp or servicing. Replace Lamp with Lamp Model No. LB4000, Manufactured by Guardian Technologies
- Always unplug the unit before cleaning or servicing in any way.
- CAUTION: Do NOT use gasoline, benzene, thinner, harsh cleaners, etc. on and/or in the unit while cleaning as they will damage the product. NEVER use alcohol or other solvents.

CAUTION: THIS EQUIPMENT SHOULD BE INSPECTED AND CLEANED IN ACCORDANCE WITH THE MANUFACTURER'S INSTRUCTIONS ON A REGULAR BASIS TO PREVENT EXCESSIVE ACCUMULATION OF DUST PARTICLES THAT CAN RESULT IN FLASHOVER OR A RISK OF FIRE

The 8 hour TWA Ozone for this product is 0.001 ppmv when tested in a 30 m³ chamber. The product complies with the maximum allowable concentration of ozone of 0.050 parts per million by volume (ppmv) in a 24-hour period. The Health Canada Guideline 2010 recommends that the maximum exposure limit, based on averaging time of 8 hours, is 0.020 ppmv or less when tested in a sealed, controlled room approximately 30 m³.

The use of this device is a supplement to and not a substitute for standard infection control practices; users must continue to follow all current infection control practices, including those practices related to cleaning and disinfection of environmental surfaces.

	LAMP CONTAINS MERCURY	
Manage in accordance with Spills, Disposal and Site Cleanup Requirements. In case of breakage, follow clean-up procedures provided by contacts below.		
www.epa.gov/cflcleanup 1-866-284-4010		



This product earned the ENERGY STAR label by meeting strict energy efficiency guidelines set by the U.S. EPA. Room air cleaners have demonstrated the potential for improving air quality and providing health benefits. EPA does not endorse manufacturer claims regarding the degree to which a specific product will produce healthier indoor air. The energy efficiency of this ENERGY STAR certified model is measured based on a ratio between the model's CADR for Smoke and the electrical energy it consumes, or CADR/Watt.

SPECIFICATIONS

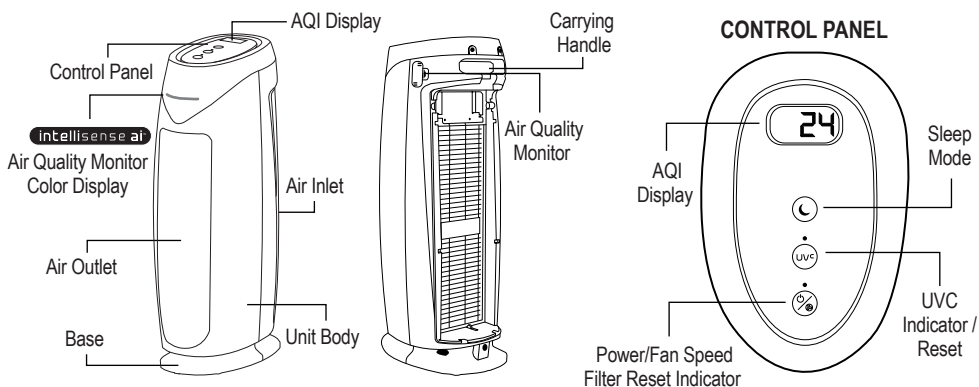

AIR CLEANING SYSTEM

Improve your indoor air quality with your new germguardian® Air Cleaning System. Multiple levels of cleaning include a combination filter that captures allergens, and Charcoal filter to remove odors. UV-C light technology enhances germ-killing.

Pre-Filter - Captures initial dust and allergen particles.

HEPA PURE™ Filter - HEPA PURE™ Filter is the second step and traps dust, allergens and pet dander. Our HEPA PURE™ filter captures 99.97% of particles down to 0.1 micron.*

UV-C Light - Ultraviolet (UV-C) acts as the last line of defense, working to reduce germs and odors before releasing the cleaner, fresher air back into the room.

Pre-Filter and Carbon Filter are combined into one layer that attaches to the Filter.

* Initial efficiency value. As small as 0.1 microns from the air passing through the filter media.

REPLACEMENT PARTS

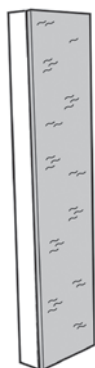

FILTER:

Model No.

FLT4825 **B**

FLT4825SM **B** SMALL

FLT4825VO **B** VO

FLT4850PT **B** PRE



UV-C BULB (5W):

Model No. LB4000

REPLACEMENT
CARBON FILTER

4-PACK:

Model No.

FLT22CB4

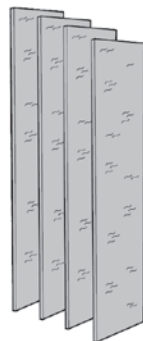

Check out our
AutoShip & Save

Filter Replacement Program™

www.guardiantechnologies.com

**IMPORTANT: Use Guardian Technologies GENUINE Replacement Parts only.
To Purchase Contact Customer Service**

AIR CLEANING LAYERS

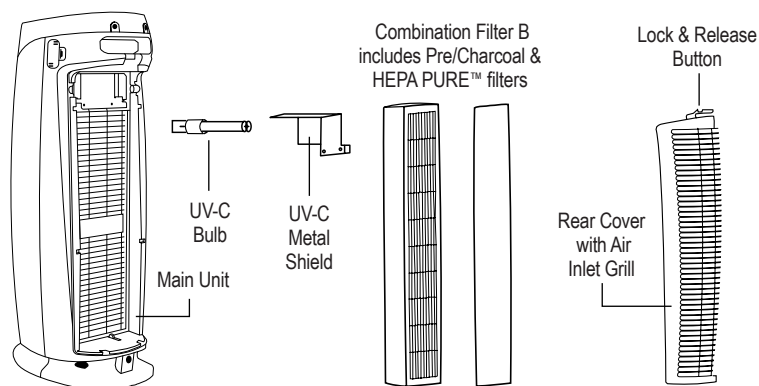

BEFORE OPERATING THE AIR PURIFIER

1. Select a firm, level and flat location for the air purifier.
 - For proper air flow, locate the unit at least 1 foot from any wall or furniture.
 - Make sure none of the grills are blocked.
2. Plug the power cord into a 120V AC outlet.

OPERATING THE AIR PURIFIER:

1. Turn the air purifier ON by pressing the Power/Fan Speed button. The unit will start in "AUTO" mode and the display will show "A" for 5 seconds before showing the AQI.
Note: The corresponding control panel lights will turn on depending on the features selected.
Filter Reset - The filter reset light above the Power/Fan Speed button will flash when it's time to change the filter. Replace the filter according to the instructions (page E6) Press and hold the Power/Fan Speed button for 3 seconds to reset the light indicator.
2. **Fan Speeds (1-3)** - Press the Power/Fan Speed button once for low speed, twice for medium speed, and three times for high speed. The display will show "1-3" depending on the speed setting for 5 seconds before showing the AQI.
3. **UV-C** - Press the UV-C button to turn on the UV-C light. Press the button again to turn the UV-C light off.
UV-C Reset - The UV-C light indicator above the button will flash when it's time to change the bulb. Replace the bulb according to the instructions (page E7). Press and hold the UV-C button for 3 seconds to reset the light indicator.
4. **Sleep Mode** - Press the Sleep mode to turn off display lights. The display will show "SLP" for 10 seconds and then all control panel lights and AQI display will shut off. The air purifier will then run at the lowest fan speed.

What is Auto Mode?

When in Auto Mode, the fan speed will change depending on the air quality level in the room. If the AQM detects higher particle levels, the air purifier will kick into a higher fan speed. After the air quality has improved, it will lower the speed. You can leave the air purifier in Auto Mode 24/7 for best results. To exit Auto Mode, press the power button again to cycle through the remaining fan speeds.

What is Sleep Mode?

In Sleep Mode, the air purifier will run at Speed 1 with all the lights off.
To exit sleep mode, press the Sleep Mode button again or the Power/Fan Speed button.

AIR QUALITY MONITOR

Air Quality Monitor senses and detects the amount of particulate matter (PM2.5) in the air. The light on the front of the unit will change colors, indicating the air quality level in the room. See values and status ranges in chart below. Also listed are the color values displayed on the AQM and the fan speed "AUTO" mode will select based on the particulate matter that is detected.

Light Color	Particulate Matter Value (Range)	Air Quality Status	Auto Fan Speed
Green	0-10	Excellent	Eco
Green	11-50	Good	1
Green	51-100	Good	2
Yellow	101-150	Average	2
Yellow	151-200	Average	3
Red	201-500	Poor	3

FILTER CLEANING AND MAINTENANCE

WHEN TO REPLACE FILTER

Depending on usage and environmental conditions, the filter will last approximately 6 months. The filter reset indicator on the control panel will flash red when it is time to replace the filter. The filter will also turn from white to gray when it is dirty and needs replacing. Replace the filter according to the directions then press the power button and hold for 3 seconds to reset the light.

IMPORTANT: DO NOT wash and re-use the filter. Please contact Customer Service or visit our website guardiantechologies.com to purchase a replacement filter.

REMOVING AND REPLACING FILTER

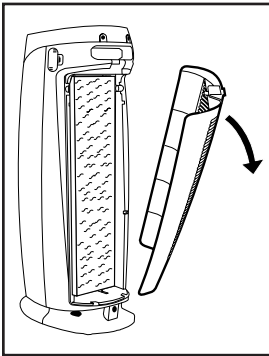

1. Turn off and unplug the unit. Press the Lock & Release Button and remove the Rear Cover from the unit.

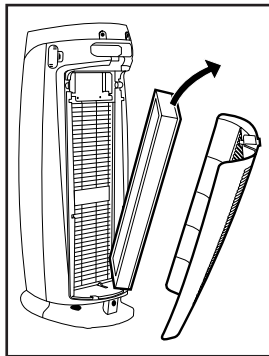

2. Remove the used Combination Filter.

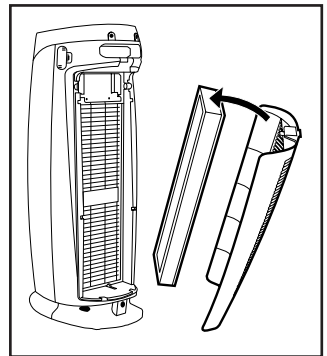

3. Insert new Combination Filter into the unit. Consult the arrow on the filter for correct installation direction.

5. Reattach the Rear Cover of the unit and securely latch into place.

6. Press and hold the Power/Fan Speed button for 3 seconds to reset the filter reset indicator.

CHECKING AND MAINTAINING FILTER

Maintain the filter by checking it frequently. Depending on air quality conditions, you may need to replace it more frequently. Vacuum the carbon filter layer as needed to remove loose debris and dust and to help prolong the life of your filter. To check the status of the filter, peel back the carbon layer to expose the pleated filter. If the filter is no longer white and is covered in grey dust/dirt, it should be replaced.

IMPORTANT: Do NOT try to wash and re-use the Combination Filter.

IMPORTANT: Use Guardian Technologies GENUINE Replacement Parts only.

INSTALLING & REMOVING UV-C BULB

CHANGE BULB INDICATOR

The blue light on the front of air cleaner will begin to flash continuously when it is time to replace the UV-C bulb. Replace the bulb according to the directions then press the UVC button and hold for 3 seconds to restart the system. The light should remain a constant blue.

REPLACE BULB

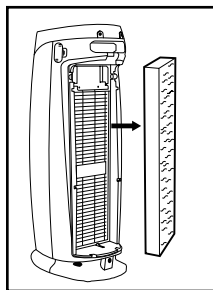
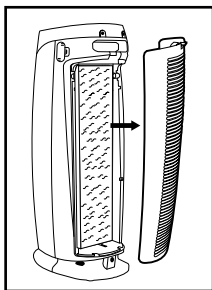

1. Remove the Rear Cover of the unit by pushing Lock & Release Button.
2. After removing the Rear Cover from the unit, remove the Combination Filter.

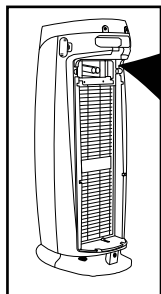
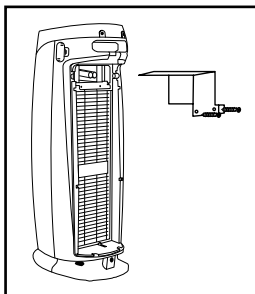

PULL UV-C BULB
STRAIGHT OUT
OF UNIT

Bulb is NOT visible until the UV-C METAL SHIELD has been removed.

3. After removing the Combination Filter, use a Philips head screw-driver to remove two (2) screws and detach the UV-C Metal Shield.
4. The UV-C Bulb is removed by carefully grasping the bulb with a clean cloth or tissue and pulling the bulb straight out of the unit.
5. The UV-C Bulb is reinstalled by sliding it, horizontally, back into the slots at the top of the unit.
6. Reassemble by reversing steps. Turn the unit back on and hold the UV-C control button for 3 seconds to reset UV-C indicator light.

IMPORTANT: The UV-C Bulb should be replaced every 10 - 12 months depending on use.

TROUBLESHOOTING GUIDE

PROBLEM	SOLUTION
Unit does not operate.	Check that the unit is plugged in. Check that filter is in place. Confirm that filter is Genuine Replacement Filter Call Customer Service.
Unit shuts off unexpectedly.	Check that unit is plugged into a working electrical outlet. Check that filter is firmly in place. Check that the Rear Cover is latched firmly in place. Call Customer Service.
No air circulating from unit.	Unplug unit. Check Pre-/Carbon and filters. Clean Pre-/Carbon Filter if necessary. Replace filter if necessary.
Increase in noise level.	Make sure the filters are clean. Replace if necessary.
Power light is red and flashing.	Replace filter and reset system.
Blue UV-C light is flashing.	Replace Bulb and reset.

What is CADR?

CADR stands for “Clean Air Delivery Rate,” which indicates the volume of filtered air delivered by an air purifier. CADR ratings show the effectiveness of how efficient the air purifier is at capturing fine particles from things like tobacco smoke and plant pollens from the room.

Clean Air Delivery Rate

From air cleaner to air cleaner, compare the CADR numbers. First look at suggested room size. Then refer to the Clean Air Delivery Rate (CADR) numbers. The higher the number, the faster the unit filters the air.

Refer to website for individual model CADR numbers.

LIMITED WARRANTY

To the consumer, Guardian Technologies LLC warrants this product to be free of defects in materials or workmanship commencing upon the date of the original purchase. In order to be eligible for this Limited Warranty, an original sales receipt or comparable substitute proof of purchase bearing the date of original purchase is required. Refer to the original product carton or specific product/model page on the Guardian Technologies website for warranty length for your particular model. This warranty applies only to the original purchaser of this product from the original date of purchase. This warranty covers product purchased from authorized distributors only. This warranty does not cover Guardian Technologies products that are used outside of the US and Canada as the appliance must be plugged directly into a 120V AC electrical outlet without the use of an adapter.

This warranty applies to repair or replacement of product found to be defective in materials or workmanship. This warranty does not apply to damage resulting from unusual wear, commercial, abusive, unreasonable use or supplemental damage. This warranty does not cover damage from unauthorized repairs or from any use not in accordance with the instruction manual. Defects that are the result of normal wear and tear will not be considered manufacturing defects under this warranty.

If this product should become defective within the warranty period, we will repair or replace any defective parts free of charge. All warranty repairs must be completed by Guardian Technologies LLC. This warranty gives you specific legal rights and you may also have other rights (other rights may vary from state to state in the U.S.A.)

To submit product under warranty, the complete machine must be delivered pre-paid to Guardian Technologies LLC. Please include complete information including: the problem, the model number of the product, the day of purchase, and a copy of the original sales receipt along with your name, address, and telephone (email optional). Address returns to the attention of: Repair Department, at the address below. Additional questions or comments can be made toll free to the number listed below.

**USA and Canada
Guardian Technologies LLC
26251 Bluestone Blvd.
Euclid, Ohio 44132
1.866.603.5900
www.guardiantechnologies.com**

Please go to www.guardiantechnologies.com to register your product. We consider the registration process important to ensuring superior service to our customers, however submitting the registration is optional and does not affect your rights to utilize this warranty according to the conditions stated above.

Additional copies of the instruction manual can be obtained by accessing and printing directly from our website or calling customer service.

guardian
TECHNOLOGIES™

Guardian Technologies LLC
26251 Bluestone Blvd. • Euclid, OH 44132
1.866.603.5900 • www.guardiantechnologies.com

©2016 Guardian Technologies LLC

guardian
TECHNOLOGIES™

MANUEL DE L'UTILISATEUR
germguardian®

ÉDITION PLATINE

Purificateur d'air intelligent + HEPA + UV-C

Modèle No. AC4880 Série

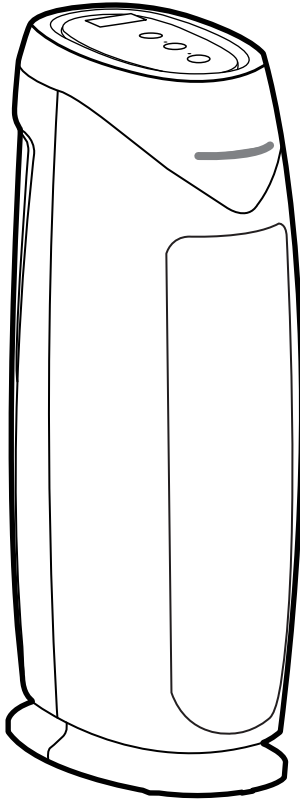

Des questions? Contactez-nous!

1.866.603.5900 • guardiantechnologies.com



**Vous avez besoin d'un filtre neuf?
Numérisez le code QR
pour commander.**

Utilisez uniquement des pièces
de rechange ORIGINALES de
Guardian Technologies.

Garantie limitée de 3 ans

Date d'achat

Mois _____ Année _____

(Conservez le reçu)

REV1223

LIRE ET CONSERVER CES INSTRUCTIONS AVERTISSEMENTS

Le non-respect des avertissements mentionnés ci-dessous peut provoquer une décharge électrique ou des blessures graves.



Ce produit doit être utilisé en conformité avec les directives indiquées dans le présent manuel. De graves blessures peuvent résulter d'un usage du produit autre que celui indiqué dans le présent manuel.

Lorsque vous utilisez un appareil électrique, vous devez toujours respecter certaines consignes élémentaires de sécurité afin de réduire le risque de feu, de choc électrique et de blessure, dont les suivantes.

- Lisez toutes les instructions avant d'utiliser cet appareil.
- **IMPORTANT** - Cet appareil d'éclairage portable est équipé d'une fiche polarisée (une tige de la fiche est plus large que l'autre) pour réduire le risque de choc électrique. Cette fiche s'installe d'une seule façon dans la prise de courant. Si la fiche ne s'insère pas entièrement dans la prise, insérez-la dans l'autre sens. Si elle ne s'insère toujours pas, contactez un électricien agréé. Ne jamais utiliser de rallonge électrique à moins que la fiche s'insère entièrement. Ne modifiez pas la fiche.
- Pour éviter tout risque d'incendie ou de choc électrique, branchez l'appareil directement dans une prise électrique de 120 V c.a.
- **AVERTISSEMENT:** Pour réduire le risque d'incendie ou de choc électrique n'utilisez pas de rallonge électrique.
- Cet appareil n'est pas prévu pour être utilisé par des personnes (y compris des enfants) ayant des capacités physiques, sensorielles ou mentales réduites, ou manquant d'expérience et de connaissances, à moins que ces personnes soient supervisées ou formées à son utilisation par une personne chargée de leur sécurité. Les enfants doivent être surveillés pour s'assurer qu'ils NE jouent pas avec l'appareil.
- Si le CORDON D'ALIMENTATION est endommagé, il doit être remplacé par le fabricant, l'agent de service ou toute autre personne qualifiée afin d'éviter tout risque.
- N'utilisez l'appareil que conformément à son utilisation prévue et décrite dans le présent manuel. Toute utilisation autre que celles recommandées par le fabricant risque de provoquer un incendie, un choc électrique ou des blessures.
- Gardez le cordon d'alimentation à l'écart des zones de passage. Pour éviter tout risque d'incendie, ne faites JAMAIS passer le cordon d'alimentation sous un tapis ou à côté de grilles de chauffage, de radiateurs, d'appareils de chauffage ou de cuisinières.
- Pour protéger contre tout risque de choc électrique, NE plongez PAS l'appareil dans l'eau ou dans un liquide quelconque. N'utilisez pas cet appareil à proximité de l'eau.
- Il faut faire preuve d'une extrême prudence lors de l'utilisation d'un appareil par les enfants ou des personnes handicapées, ou à proximité de ces derniers, et lorsqu'on laisse l'appareil en fonctionnement sans surveillance.
- Débranchez toujours le purificateur d'air avant de le déplacer, d'ouvrir a grille de protection, de changer les filtres ou lorsqu'il n'est pas utilisé. Assurez-vous de débrancher l'appareil en tirant sur la prise et non sur le cordon.
- Ne laissez JAMAIS tomber et n'insérez JAMAIS d'objets dans tout orifice de l'appareil.
- Ne faites pas passer le cordon électrique sous la moquette.
- Ne recouvrez pas le cordon électrique avec des carpettes, des tapis d'escalier ou tout autre revêtement similaire.
- Ne faites pas passer le cordon électrique sous les meubles ni les appareils électroménagers. Disposez le cordon électrique à l'écart de la zone de passage et où personne ne risque de trébucher dessus.
- N'utilisez JAMAIS un appareil dont le cordon d'alimentation ou la fiche est endommagé, dont le moteur du ventilateur ne tourne plus, à la suite d'une défaillance ou d'une panne, ou qui est tombé ou est endommagé de quelque manière que ce soit. Veuillez communiquer avec le service à la clientèle au 1.866.603.5900 pour obtenir de l'aide.

- N'utilisez PAS cet appareil à l'extérieur.
- N'obstruez JAMAIS les sorties d'air, les grilles de protection ou les prises de l'appareil. Ne placez JAMAIS l'appareil sur une surface molle, telle qu'un lit ou un canapé, car cela risque de faire tomber l'appareil, obstruant la sortie ou l'entrée d'air.
- N'essayez PAS de réparer ou de régler toute fonction électrique ou mécanique de cet appareil. Agir ainsi annulera la garantie. L'intérieur de cet appareil ne contient aucune pièce remplaçable. Toute réparation doit être faite uniquement par un professionnel qualifié.
- NE METTEZ rien sur l'appareil.
- Les enfants ne peuvent pas identifier les risques liés à l'utilisation des appareils électriques. Pour cette raison, surveillez toujours les enfants lorsqu'ils sont à proximité du purificateur d'air.
- AVERTISSEMENT: Pour réduire le risque d'incendie ou de choc électrique ne pas utiliser ce ventilateur avec un dispositif de commande de la vitesse à semi-conducteurs quel qu'il soit.
- AVERTISSEMENT : Ne regardez pas directement la lumière émise par la lampe dans cet appareil pour éviter des dommages à la peau ou aux yeux. Débranchez toujours l'alimentation avant de remplacer la lampe ou d'entretenir l'appareil. Remplacez la lampe par le modèle de la lampe No. LB4000, fabriqué par Guardian Technologies.
- Débranchez toujours l'appareil avant d'effectuer tout nettoyage ou tout entretien.
- MISE EN GARDE : N'utilisez PAS d'essence, de benzène, de diluant ou de nettoyeurs puissants (entre autres) pour nettoyer la surface intérieure ou l'extérieur de l'appareil, car cela risque de l'endommager. N'utilisez JAMAIS d'alcool ni d'autres dissolvants.

AVERTISSEMENT : CET ÉQUIPEMENT DOIT ÊTRE INSPECTÉ ET LES CELLULES DU COLLECTEUR DOIVENT ÊTRE NETTOYÉES RÉGULIÈREMENT SELON LES INSTRUCTIONS DU FABRICANT AFIN D'ÉVITER TOUTE ACCUMULATION EXCESSIVE DE PARTICULES DE POUSSIÈRE POUVANT ENTRAÎNER UN EMBRASEMENT OU UN RISQUE D'INCENDIE.

L'ozone moyenne pondérée dans le temps de 8 heures pour ce produit est de 0,001 ppmv lors de tests dans une chambre de 30 m³. Le produit est conforme avec la concentration maximale permise d'ozone de 0,05 parties par million par volume (ppmv) dans une période de 24 heures. Les lignes directrices de Santé Canada 2010 recommandent que la limite d'exposition maximale, selon un temps moyen de 8 heures, soit de 0,020 ppmv ou moins lors de tests dans une salle hermétique et contrôlée d'environ 30 m³.

L'utilisation de cet appareil est un complément et non un substitut à l'infection standard les pratiques de contrôle; les utilisateurs doivent continuer à suivre toutes les pratiques actuelles de contrôle des infections; y compris les pratiques liées au nettoyage et à la désinfection des surfaces environnementales.



L'AMPOULE CONTIENT DU MERCURE



Veillez respecter les exigences en matière de déversement, d'élimination et de nettoyage. En cas de bris, suivez les consignes fournies par les sources ci-dessous pour le nettoyage.

www.epa.gov/cficleanup 1-866-284-4010



Le label ENERGY STAR a été attribué à ce produit pour avoir satisfait les normes d'efficacité énergétique strictes établies par l'agence américaine de protection de l'environnement (EPA). Les purificateurs d'air ambiant ont démontré qu'ils pouvaient améliorer la qualité de l'air et avoir des effets bénéfiques sur la santé. L'agence américaine de protection de l'environnement n'appuie pas les déclarations des fabricants concernant la mesure dans laquelle un produit spécifique produira un air intérieur plus sain. L'efficacité énergétique de ce modèle répondant aux exigences qui lui permettent de porter le symbole ENERGY STAR est mesurée selon le rapport entre le débit d'air purifié (Clean Air Delivery Rate ou CADR) du modèle pour la fumée et l'énergie électrique qu'il consomme, ou CADR/watts.

SPÉCIFICATIONS DU PRODUIT ET PIÈCES

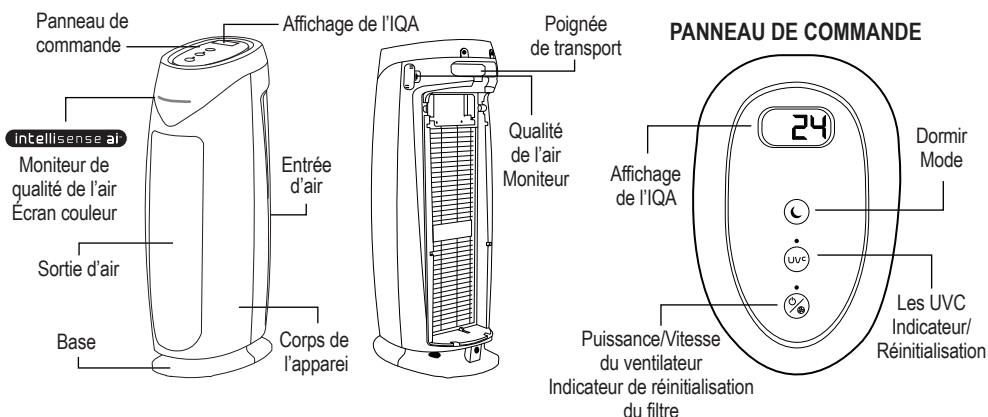

SYSTÈME DE PURIFICATION D'AIR

Améliorez la qualité de l'air intérieur avec ce nouveau système de purification d'air. Plusieurs niveaux de nettoyage travaillent ensemble pour aider à réduire les allergènes et les germes et éliminer les odeurs. La technologie de la lumière UV-C améliore la destruction des germes.

Préfiltre - Capture les particules initiales de poussière et d'allergènes.

Filter HEPA PURE™ - Le filtre HEPA PURE™ est la deuxième étape et emprisonne la poussière, les allergènes et squames d'animaux. Notre filtre HEPA PURE™ capture 99,97 % des particules jusqu'à 0,1 micron.*

Lampe à rayon UV-C - Les ultraviolets C (UV-C) agissent comme la dernière ligne de défense, ils permettent de réduire les germes et les odeurs avant de dégager de l'air plus propre et plus frais dans la pièce. Le préfiltre et le filtre à charbon sont combinés en une seule couche qui se fixe au filtre.

* Valeur d'efficacité initiale. Aussi petit que 0,1 micron de l'air passant à travers le support filtrant.

PIÈCES DE RECHANGE



FILTRE:

De modèle

FLT4825 **B**

FLT4825SM **B** UV-C

FLT4825VO **B** UV-C

FLT4850PT **B** UV-C



TUBE UVC (5W):

No de modèle LB4000

Paquet de 4 filtres:

No de modèle

FLT22CB4



AutoShip & Save

Filter Replacement Program™

Découvrez notre programme en ligne de rappel de remplacement des filtres.
www.guardiantechnologies.com

IMPORTANT: N'utilisez que des pièces de rechange AUTHENTIQUES de Guardian Technologies. Pour acheter, communiquez avec le service à la clientèle.

NIVEAUX DE LA PURIFICATION DE L'AIR

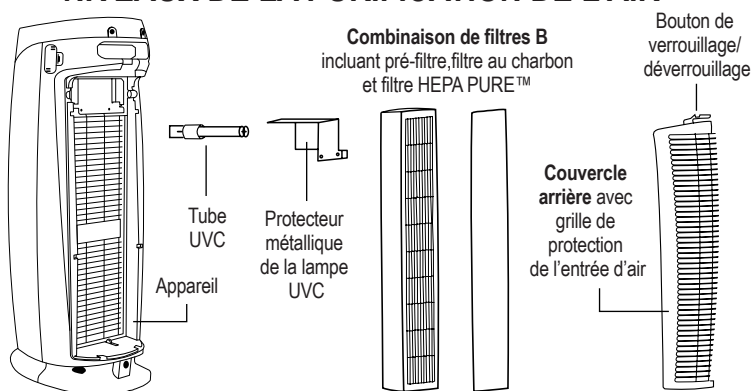

AVANT L'UTILISATION DU SYSTÈME DE PURIFICATION D'AIR

1. Choisissez une surface dure, plane et de niveau pour y poser le purificateur d'air.
 - Pour un bon écoulement de l'air, placez l'appareil à au moins 30 cm (1 pied) de tout mur ou de tout meuble.
 - vérifiez qu'aucune des grilles de protection n'est obstruée.
2. Branchez le cordon d'alimentation dans une prise de courant standard de 120 Vca.

FONCTIONNEMENT DU PURIFICATEUR D'AIR:

1. Allumez le purificateur d'air en appuyant sur le bouton Alimentation. L'appareil démarrera en mode « AUTO » et l'écran affichera « A » pendant 5 secondes avant d'afficher l'AQI.

Remarque : Les voyants du panneau de commande s'allument pour correspondre aux fonctions sélectionnées.

Réinitialisation du filtre : Le voyant de réinitialisation du filtre au-dessus du bouton d'alimentation clignote lorsqu'il est temps de changer le filtre. Remplacez le filtre en suivant les directives (page F6). Appuyez sur le bouton d'alimentation et maintenez-le enfoncé pendant 3 secondes pour réinitialiser le voyant.

2. **Vitesses du ventilateur (1-3) :** Appuyez une fois sur le bouton Vitesse du ventilateur pour une vitesse faible, deux fois pour une vitesse moyenne et trois fois pour une vitesse élevée. L'écran affichera « 1 à 3 » pendant 5 secondes en fonction du réglage de la vitesse avant d'afficher l'AQI.
3. **UV-C :** Appuyez sur le bouton UV-C pour allumer la lampe UV-C. Appuyez à nouveau sur le bouton pour éteindre la lampe UVC.
Réinitialisation UV-C : Le voyant UV-C au-dessus du bouton clignote lorsqu'il est temps de changer l'ampoule. Remplacez l'ampoule selon les instructions (page F7). Pour réinitialiser le voyant, appuyez sur le bouton UV-C et maintenez-le enfoncé pendant 3 secondes.
4. **Mode de veille :** Appuyez sur le bouton de mode Veille pour éteindre les voyants d'affichage. L'écran affichera « SLP » pendant 10 secondes, puis tous les voyants du panneau de commande et de l'écran AQI s'éteindront. Le purificateur d'air fonctionnera alors à la vitesse de ventilateur la plus basse.

Qu'est-ce que le mode automatique ?

En mode automatique, la vitesse du ventilateur change en fonction du niveau de qualité de l'air dans la pièce. Si l'AQM détecte des niveaux de particules plus élevés, le purificateur d'air entrera en action à une vitesse de ventilateur plus élevée. Après l' La qualité de l'air s'est améliorée, cela réduira la vitesse. Vous pouvez laisser le purificateur d'air en mode automatique 24h/24 et 7j/7 pour de meilleurs résultats. Pour quitter le mode automatique, appuyez à nouveau sur le bouton d'alimentation pour faire défiler le reste vitesses des ventilateurs.

Qu'est-ce que le mode veille ?

En mode veille, le purificateur d'air fonctionnera à la vitesse 1 avec toutes les lumières éteintes. Pour quitter le mode veille, appuyez à nouveau sur le bouton Mode veille ou sur le bouton Alimentation/Vitesse du ventilateur.

MONITEUR DE LA QUALITÉ DE L'AIR

Le moniteur de la qualité de l'air détecte la quantité de particules (PM2.5) dans l'air. Le voyant sur l'avant de l'appareil changera de couleur pour indiquer le niveau de la qualité de l'air dans la pièce. Voir les valeurs et plages d'état dans le tableau ci-dessous. Les valeurs des couleurs affichées sur l'AQM sont également affichées et en mode « AUTO », la vitesse du ventilateur sera sélectionnée en fonction des particules détectées.

Couleur du voyant	Valeur des particules (plage)	Statut de la qualité de l'air	Vitesse du ventilateur automatique
Vert	0-10	Excellente	Eco
Vert	11-50	Bonne	1
Vert	51-100	Bonne	2
Jaune	101-150	Moyenne	2
Jaune	151-200	Moyenne	3
Rouge	201-500	Mauvaise	3

NETTOYAGE ET ENTRETIEN DU FILTRE

QUAND FAUT-IL REMPLACER LE FILTRE ?

En fonction de l'utilisation et des conditions environnementales, le filtre durera environ 6 mois. L'indicateur de réinitialisation du filtre sur le panneau de commande clignote en rouge lorsqu'il est temps de remplacer le filtre. Le filtre passera également du blanc au gris lorsqu'il est sale et qu'il doit être remplacé. Remplacez le filtre selon les instructions, puis appuyez sur le bouton d'alimentation et maintenez-le enfoncé pendant 3 secondes pour réinitialiser la lumière.

IMPORTANT: NE PAS laver et réutiliser le filtre. Veuillez contacter le service client ou visiter notre site [Web guardianttechnologies.com](http://Web.guardianttechnologies.com) pour acheter un filtre de recharge.

RETRAIT ET REMPLACEMENT DU FILTRE

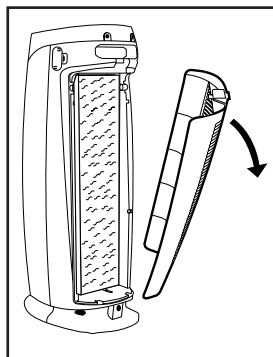

1. Éteignez et débranchez l'appareil. Appuyez sur le bouton de verrouillage/déverrouillage et retirez le couvercle à l'arrière de l'appareil.

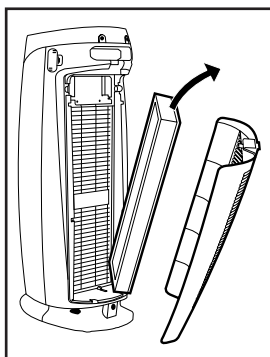

2. Retirez la combinaison de filtres usagée.

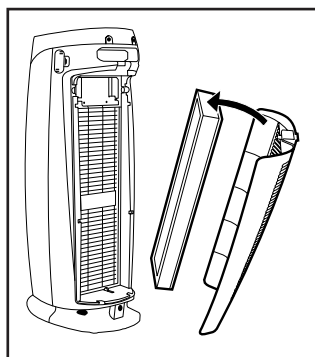

3. Insérez la nouvelle combinaison de filtres dans le système. Suivez la direction de la flèche sur le filtre afin de l'insérer correctement.

5. Reattachez le couvercle arrière de l'appareil et verrouillez-le bien en place.

6. Appuyez sur le bouton Power/Fan Speed et maintenez-le enfoncé pendant 3 secondes pour réinitialiser l'indicateur de réinitialisation du filtre.

NETTOYAGE ET ENTRETIEN DE LA COMBINAISON DE FILTRES

Faites l'entretien du filtre en le vérifiant fréquemment.

Selon les conditions de la qualité de l'air, vous pourriez devoir le remplacer plus fréquemment.

Aspirez la couche du filtre à charbons si requis pour enlever les débris lâches et la poussière, et pour aider à prolonger la durée de vie de votre filtre.

Pour vérifier le statut du filtre, enlevez la couche de carbone pour monter le filtre plissé.

Si le filtre n'est plus blanc et qu'il est couvert d'une poussière grise et d'une saleté, il doit être remplacé.

IMPORTANT : ne lavez PAS et ne réutilisez PAS la combinaison de filtres.

IMPORTANT : N'utilisez que des pièces AUTHENTIQUES de rechange de Guardian Technologies.

INSTALLER ET RETIRER LE TUBE UVC

INDICATEUR DE REMPLACEMENT DE TUBE

L'indicateur bleu sur le devant du système clignote en continu pour indiquer qu'il est temps de remplacer le tube UVC. Remplacez le tube en suivant les instructions puis appuyez sur le bouton activer/désactiver tube UVC pendant 3 secondes pour réinitialiser le système. L'indicateur repasse alors au bleu stable.

REEMPLACER LE TUBE

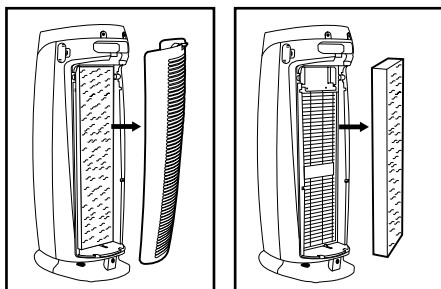

1. Retirez le couvercle arrière de l'appareil en appuyant sur le bouton de verrouillage/déverrouillage.
2. Après avoir retiré le couvercle arrière de l'appareil, enlevez la combinaison de filtres.

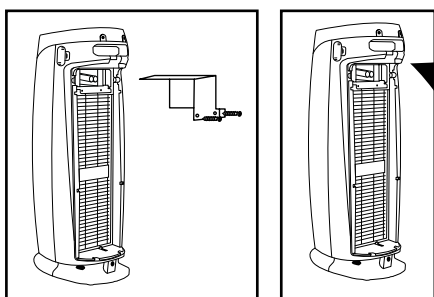

Le tube est INVISIBLE tant que le PROTECTEUR MÉTALLIQUE DU TUBE UVC n'est pas retiré.

3. Après avoir retiré le filtre combiné, utilisez un tournevis cruciforme pour dévisser les 2 vis et détacher le protecteur métallique de la lampe UVC.
4. The UV-C Bulb is removed by carefully grasping the bulb with a clean cloth or tissue and pulling the bulb straight out of the unit.
5. Pour réinstaller le tube UVC, faites-le glisser horizontalement dans la fente en haut de l'appareil.
6. Réassemblez en inversant les étapes. Rallumez l'appareil et maintenez le bouton de contrôle UV-C enfoncé pendant 3 secondes pour réinitialiser le voyant UV-C.

IMPORTANT : L'ampoule UV-C doit être remplacée tous les 10 mois, selon l'usage.

GUIDE DE DEPANNAGE

PROBLÈME	SOLUTION
L'appareil ne fonctionne pas.	Vérifiez que l'appareil est branché. Vérifiez que le filtre est bien en place. Confirmez que le filtre de rechange est un filtre authentique la clientèle.
L'appareil s'éteint intempestivement.	Vérifiez que l'appareil est branché à une prise de courant fonctionnelle. Vérifiez que le filtre HEPA est bien en place. Vérifiez que le couvercle arrière est bien verrouillé. Veuillez communiquer avec le service à la clientèle.
Il n'y pas de circulation d'air.	Débranchez l'appareil. Vérifiez le pré-filtre au charbon et le filtre. Nettoyez le pré-filtre au charbon au besoin. Remplacez le filtre HEPA au besoin.
Augmentation du niveau de bruit.	Assurez-vous que les filtres sont propres. Remplacez-les au besoin.
L'indicateur marche/arrêt clignote rouge.	Remplacez le filtre et réinitialisez le système.
L'indicateur activer/désactiver tube UVC clignote bleu.	Remplacez le tube et réinitialisez le système.

Qu'est-ce que le CADR?

CADR est l'acronyme de Clean Air Delivery Rate, soit le volume d'air filtré produit par un purificateur d'air. Le classement CADR indique l'efficacité d'un purificateur d'air dans sa filtration des particules fines, telles que la fumée de tabac et les pollens de plantes, dans une pièce.

Débit d'air pur

Comparez les performances des différents purificateurs d'air à l'aide du CADR. Premièrement, repérez la superficie de la pièce suggérée. Puis, consultez les données CADR. Plus la valeur est élevée, plus l'appareil filtre rapidement l'air.

Reportez-vous au site Web pour chaque modèle de numéros CADR

GARANTIE LIMITÉE

Guardian Technologies LLC garantit au consommateur que cet appareil est exempt de défauts matériels ou de fabrication, à partir de la date d'achat originale. Afin d'être admissible à cette Garantie limitée, un reçu de vente original ou une autre preuve d'achat substitut comparable portant la date de l'achat original est requis. Consultez la boîte de produit originale ou la page du produit/modèle spécifique sur le site Web de Guardian Technologies pour la période de garantie concernant votre modèle en particulier. Cette garantie s'applique seulement à l'acheteur original de ce produit à partir de la date d'achat originale. Cette garantie couvre un appareil acheté uniquement auprès de distributeurs agréés. Cette garantie ne couvre pas les produits Guardian Technologies qui sont utilisés en dehors des États-Unis et du Canada, car l'appareil doit être branché directement sur une prise électrique de 120 Vca sans utiliser d'adaptateur.

Cette garantie s'applique à la réparation ou au remplacement du produit trouvé défectueux au niveau des matériaux ou de la fabrication. Cette garantie ne s'applique pas aux dommages découlant d'une usure inhabituelle, d'une utilisation commerciale, abusive ou déraisonnable ou de dommages additionnels. Cette garantie ne couvre pas les dommages causés par des réparations non autorisées ou de toute utilisation non conforme avec le manuel des instructions. Les défaillances découlant d'une usure normale ne seront pas considérées des défauts de fabrication selon la présente garantie.

Si cet appareil s'avère défectueux pendant la période de garantie, nous réparerons ou remplacerons gratuitement toutes les pièces défectueuses. Toute réparation couverte par la présente garantie doit être effectuée par Guardian Technologies LLC. La présente garantie vous donne certains droits juridiques. Vous pouvez également bénéficier d'autres droits (les droits peuvent varier d'un État à l'autre aux États-Unis).

Pour faire valoir la présente garantie, l'appareil complet doit être envoyé en port payé à Guardian Technologies LLC. Veuillez inclure les renseignements complets, y compris : la nature du problème, le numéro de modèle, la date d'achat, et incluez vos nom, adresse et numéro de téléphone (courriel facultatif) ainsi qu'une copie du reçu de vente original. Retournez l'appareil à l'attention de : Service des réparations, à l'adresse indiquée ci-dessous. Adressez vos questions ou vos commentaires au numéro sans frais indiqué ci-après.

États-Unis et Canada
Guardian Technologies LLC
26251 Bluestone Blvd.
Euclid, Ohio 44132
1.866.603.5900
www.guardiantechnologies.com

Veuillez vous rendre à www.guardiantechnologies.com pour enregistrer votre produit. Nous considérons le processus d'enregistrement comme important afin d'assurer un service à notre clientèle. Cependant, l'envoi de la carte d'enregistrement est facultatif et n'affectera en rien vos droits de faire valoir cette garantie en accord avec les conditions susmentionnées.

Des copies supplémentaires de ce manuel d'utilisation peuvent être obtenues sur notre site Internet puis imprimées, ou en appelant le service à la clientèle.

guardian
TECHNOLOGIES™

Guardian Technologies LLC
26251 Bluestone Blvd. • Euclid, OH 44132
1.866.603.5900 • www.guardiantechnologies.com

©2016 Guardian Technologies LLC

guardian
TECHNOLOGIES™

MANUEL

germguardian®

EDICIÓN PLATINO

Purificador de aire inteligente con HEPA y UV-C

Modelo n.º AC4880 Series

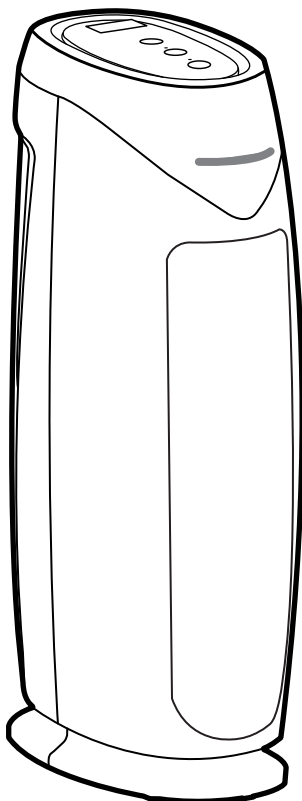

¿Tiene alguna pregunta? ¡Comuníquese con nosotros!

1.866.603.5900 • guardiantechnologies.com



**¿Necesita filtros nuevos?
Escanee el código QR
para comprar.**

Use solamente las piezas de
repuesto Guardian
Technologies GENUINAS.

Garantía limitada por 3 años

Fecha de compra

Mes _____ Año _____

(Conserve el recibo)

REV1223

LEA Y GUARDE ESTAS INSTRUCCIONES ADVERTENCIAS

El no cumplir las advertencias que se enumeran a continuación puede provocar un choque eléctrico o lesiones severas.



Debe usarse este producto sólo de acuerdo a las especificaciones descritas en este manual. Usarlo de una manera diferente a lo indicado puede ocasionar lesiones severas.

Al usar un electrodoméstico, debe seguir siempre ciertas precauciones básicas para disminuir el riesgo de incendio, choque eléctrico y lesiones personales, las cuales incluyen todo lo siguiente:

- Antes de usar el electrodoméstico, lea todas las instrucciones.
- **IMPORTANTE** - Como una característica adicional, esta luminara portátil tiene una clavija polarizada (una hoja es más ancha que la otra) con el fin de reducir el riesgo de choque eléctrico. Esta clavija encajará en un tomacorriente polarizado de una manera solamente. Si la clavija no encaja bien en el tomacorriente, invierta la clavija. Si aún así no encaja, póngase en contacto con un electricista calificados. Nunca use una extensión eléctrica a menos que la clavija pueda insertarse por completo. No modifique la clavija.
- Para evitar un incendio o choque eléctrico, conecte directamente el aparato a un tomacorriente de 120 V de corriente CA.
- **ADVERTENCIA:** Para disminuir el riesgo de incendio o choque eléctrico, no usar un cable de extensión.
- Este aparato no está diseñado para que lo usen niños o personas con capacidades físicas, sensoriales o mentales reducidas, o con falta de experiencia y conocimiento, a menos que estén bajo supervisión o que una persona responsable de su seguridad les haya instruido sobre el uso del aparato. Es necesario supervisar a los niños para asegurarse de que **NO** jueguen con el dispositivo.
- Si el **CABLE DE ALIMENTACIÓN** está dañado, lo debe reemplazar el fabricante, el agente de servicio o personas con calificaciones similares para evitar que se produzca un daño.
- Use este aparato únicamente para el uso doméstico previsto, como se describe en este manual. Cualquier otro tipo de uso no recomendado por el fabricante podría provocar un incendio, choque eléctrico o lesiones personales.
- Mantenga el cordón eléctrico alejado de las áreas de gran tránsito peatonal. Para evitar el riesgo de incendio, **NUNCA** ponga el cordón eléctrico debajo de las alfombras, ni cerca de rejillas de calefacción, radiadores, estufas ni calentadores.
- Para evitar los riesgos eléctricos, **NO** sumerja este aparato en agua o en otros líquidos. No use este aparato cerca del agua.
- Es necesario tener extrema precaución al utilizar cualquier aparato cerca de niños o personas discapacitadas, y siempre que el aparato se deje funcionando sin atención.
- Desconecte siempre el purificador de aire antes de moverlo, abrir la rejilla, cambiar los filtros, antes de limpiarlo o cuando no lo use. Asegúrese de desconectarlo tomándolo del enchufe, no del cordón eléctrico.
- **NUNCA** deje caer ni inserte un objeto en cualquier abertura.
- No pase el cordón eléctrico por debajo de la alfombra.
- No cubra el cordón eléctrico con tapetes, plásticos protectores para alfombrado o cubiertas similares.
- No pase el cordón eléctrico por debajo de los muebles o aparatos electrodomésticos. Mantenga el cordón eléctrico alejado de las áreas de gran tránsito peatonal y de los lugares en que pueda provocar tropezones.
- **NO** utilice ningún aparato cuyo cordón eléctrico o clavija estén dañados, si el motor del ventilador no gira, si el aparato no funciona correctamente o si se ha caído o dañado de alguna forma. Si necesita ayuda, llame al departamento de servicio al cliente al 1.866.603.5900.
- No se debe utilizar en exteriores.
- **NUNCA** bloquee las aberturas para el aire, las rejillas/salidas del aparato, ni coloque el producto sobre una superficie suave, como una cama o sofá, ya que esto podría provocar que el aparato se vuelque, se bloquee la abertura de entrada o la salida del aire.
- No intente reparar o ajustar un funcionamiento eléctrico o mecánico incorrecto de esta unidad. El hacerlo anulará la garantía. El interior del aparato no contiene piezas que requieren mantenimiento. Todas las labores de servicio y mantenimiento deben ser realizadas sólo por personal calificado.

- NUNCA bloquee las aberturas para el aire, las rejillas/salidas del aparato, ni coloque el producto sobre una superficie suave, como una cama o sofá, ya que esto podría provocar que el aparato se vuelque, se bloquee la abertura de entrada o la salida del aire.
- No intente reparar o ajustar un funcionamiento eléctrico o mecánico incorrecto de esta unidad. El hacerlo anulará la garantía. El interior del aparato no contiene piezas que requieren mantenimiento. Todas las labores de servicio y mantenimiento deben ser realizadas sólo por personal calificado.
- NO coloque ningún objeto en la parte superior de la unidad.
- Los niños no pueden percatarse de los riesgos asociados con el uso de aparatos electrodomésticos. Por este motivo siempre debe vigilar a los niños cuando se encuentren cerca del purificador de aire. (una hoja es más ancha que la otra) con el fin de reducir el riesgo de choque eléctrico.
- ADVERTENCIA: Para disminuir el riesgo de incendio o choque eléctrico, no utilice este ventilador con ningún dispositivo de control de velocidad de estado sólido.
- ADVERTENCIA: Ver directamente la luz producida por la lámpara de este aparato podría ocasionar daños en la piel o en los ojos. Siempre desconecte la corriente antes de reemplazar o darle mantenimiento a la lámpara. Reemplace la lámpara con el modelo de lámpara No. LB4000, fabricado por Guardian Technologies.
- Desconecte siempre la unidad antes de limpiarla o darle mantenimiento.
- PRECAUCIÓN: NO utilice gasolina, benceno, solvente, limpiadores agresivos, etc. para limpiar el interior y el exterior de la unidad, ya que podrían dañar el aparato. NUNCA utilice alcohol ni otro tipo de solventes.

PRECAUCIÓN: ESTE EQUIPO DEBE INSPECCIONARSE, Y LAS CELDAS COLECTORAS DEBEN LIMPIARSE DE ACUERDO CON LAS INSTRUCCIONES DEL FABRICANTE DE MANERA REGULAR, PARA EVITAR LA ACUMULACIÓN EXCESIVA DE PARTÍCULAS DE POLVO QUE PUEDAN RESULTAR EN UNA DESCARGA DISRUPTIVA O EN UN RIESGO DE INCENDIO.

El valor límite de umbral (TWA) de ozono durante 8 horas de este producto es 0.001 ppmv cuando se prueba en una habitación de 30 m³. El producto cumple con la concentración máxima permisible de ozono, de 0.050 partes por millón por volumen (ppmv) en un periodo de 24 horas. Los Lineamientos de salud de Canadá de 2010 recomiendan que el límite máximo de exposición, basado en un tiempo promedio de 8 horas, es de 0.020 ppmv o menor, cuando se ha probado en una habitación confinada y controlada de aproximadamente 30 m³.

El uso de este dispositivo es un complemento y no un sustituto de la infección estándar prácticas de control; los usuarios deben continuar siguiendo todas las prácticas actuales de control de infecciones, incluyendo aquellas prácticas relacionadas con la limpieza y desinfección de superficies ambientales.



LA BOMBILLA CONTIENE MERCURIO



Manipule según las exigencias sobre derrames, eliminación y limpieza dellugar. En caso se rompa, siga el método de limpieza proporcionado por los siguientes contactos.

www.epa.gov/cflcleanup 1-866-284-4010



Este producto obtuvo la certificación ENERGY STAR mediante el cumplimiento de estrictas normas de ahorro de energía establecidas por la Agencia de Protección Ambiental (EPA, por su sigla en inglés) de los Estados Unidos. Los purificadores de aire para habitaciones han demostrado tener potencial para mejorar la calidad del aire y brindar beneficios para la salud. La EPA de los Estados Unidos no respalda las afirmaciones hechas por cualquier fabricante sobre la obtención de una calidad de aire en interiores más saludable debido al uso de un determinado producto. La eficiencia energética de este modelo con la certificación ENERGY STAR se mide con base en la proporción del promedio de emisión de aire puro (CADR, por su sigla en inglés) del modelo para el humo y la energía eléctrica que consume, o CADR/vatio.

ESPECIFICACIONES Y PARTES DEL PRODUCTO

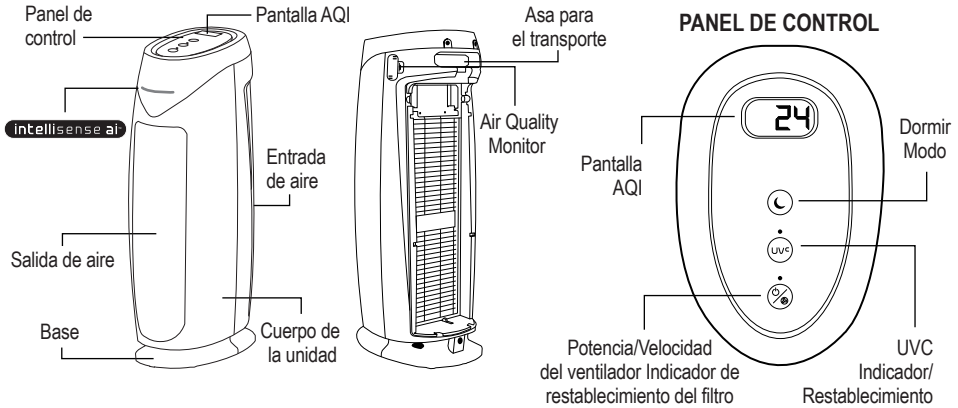

SISTEMA PARA LA LIMPIEZA DEL AIRE

Mejore la calidad del aire interior con su nuevo sistema de limpieza de aire germguardian®. Múltiples niveles de limpieza incluyen un filtro combinado que captura los alérgenos y un filtro de carbón para eliminar los olores. La tecnología de luz UV-C mejora la eliminación de gérmenes.

Prefiltro - Absorbe las primeras partículas de polvo y alérgenos.

Filtro HEPA PURE™ - El filtro HEPA PURE™ es el segundo paso y atrapa el polvo, los alérgenos y Caspa de mascotas. Nuestro filtro HEPA PURE™ captura el 99,97 % de las partículas de hasta 0,1 micras.*

Luz UV-C - Los rayos ultravioleta (UV-C) actúan como la última línea de defensa, trabajando para reducir los gérmenes y olores antes de liberar el aire más limpio y fresco de vuelta a la habitación.

El prefiltro y el filtro de carbon se encuentran combinados en una sola capa que se fija al filtro.

* Initial efficiency value. As small as 0.1 microns from the air passing through the filter media.

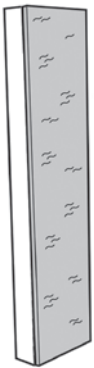

FILTRO:

Modelo No.

FLT4825 **B**

FLT4825SM **B** SM

FLT4825VO **B** VO

FLT4850PT **B** PT

PARTES DE REPUESTO



FOCO UV-C(5W):
Modelo No. LB4000

FILTRO
4-PAQUETE:
Modelo No.
FLT22CB4



AutoShip & Save

Filter Replacement Program™

Pruebe nuestro recordatorio de cambio de filtro y el programa de filtros de repuesto en línea.
www.guardiantechnologies.com

IMPORTANTE: Utilice únicamente piezas de repuesto GENUINAS de Guardian Technologies. Para realizar la compra, comuníquese con el departamento de Servicio al cliente.

NIVELES DE PURIFICACIÓN DEL AIRE

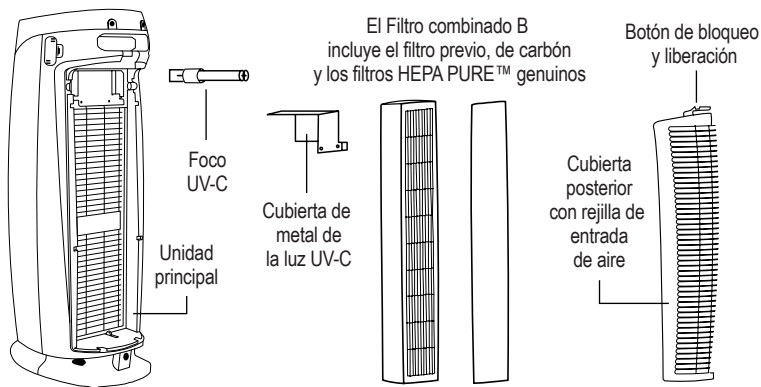

ANTES DE PONER EN FUNCIONAMIENTO EL PURIFICADOR DE AIRE

Elija una superficie firme, plana y nivelada para colocar el purificador de aire.

- Para que el flujo de aire sea adecuado, ubique el aparato al menos a una distancia de 30.5 cm (1 pie) de la pared o muebles.
- Verifique que ninguna de las rejillas esté bloqueada.

Conecte el cable eléctrico a una toma de corriente de 120 V de corriente CA.

FUNCIONAMIENTO DEL PURIFICADOR DE AIRE:

1. Presione el interruptor para encender (ON) el purificador de aire. La unidad se iniciará en modo "AUTO" (Automático) y, en la pantalla, aparecerá la letra "A" por cinco segundos antes de mostrar el AQI.

Nota: Se prenderán las luces del panel de control correspondientes de acuerdo con las funciones seleccionadas.

Restablecimiento del filtro: la luz de restablecimiento del filtro, que se encuentra encima del interruptor, parpadeará cuando sea el momento de cambiar el filtro. Siga las instrucciones (página E8) para reemplazar el filtro y mantenga presionado el interruptor durante tres segundos para restablecer el indicador de la luz.

2. **Velocidades del ventilador (1-3):** presione el botón de velocidad del ventilador una vez para velocidad baja, dos veces para velocidad media y tres veces para velocidad alta. En la pantalla, se mostrará "1-3", según la configuración de velocidad, durante cinco segundos antes de mostrar el AQI.

3. **UV-C:** presione el botón UV-C para encender la luz UV-C. Vuelva a presionar el botón para apagar la luz UV-C.

Restablecimiento de UV-C: el indicador de luz UV-C, que se encuentra encima del botón, parpadeará cuando sea el momento de cambiar la bombilla. Siga las instrucciones (página E8) para reemplazar la bombilla. Mantenga presionado el botón de UV-C durante tres segundos para restablecer el indicador de la luz.

4. **Modo suspendido:** presione el modo "Sleep" (Suspensión) para apagar la luz de la pantalla. En la pantalla, se mostrará "SLP" durante 10 segundos; luego, todas las luces del panel de control y la pantalla AQI se apagarán. El purificador de aire funcionará a la velocidad más baja del ventilador.

¿Qué es el modo automático?

Cuando está en modo automático, la velocidad del ventilador cambiará según el nivel de calidad del aire en la habitación. Si el AQM detecta niveles de partículas más altos, el purificador de aire se activará a una velocidad de ventilador más alta. Después de que la calidad del aire ha mejorado, bajará la velocidad. Puede dejar el purificador de aire en modo automático las 24 horas del día, los 7 días de la semana para obtener los mejores resultados. Para salir del modo automático, presione el botón de encendido nuevamente para recorrer el velocidades de los ventiladores.

¿Qué es el modo de suspensión?

En el modo de suspensión, el purificador de aire funcionará a velocidad 1 con todas las luces apagadas. Para salir del modo de suspensión, presione el botón de modo de suspensión nuevamente o el botón de encendido/velocidad del ventilador.

MONITOR DE LA CALIDAD DEL AIRE

El monitor de la calidad del aire detecta la cantidad de partículas (PM 2.5) en el aire. La luz alrededor de la unidad cambiará de color, para indicar el nivel de la calidad del aire en la habitación. Vea los valores y los rangos de estado en la siguiente tabla. También se indican los valores de color mostrados en el MCA, y se seleccionará el modo "AUTO" (automático) de la velocidad del ventilador según la cantidad de partículas que se detecte.

Color de la luz	Valor de partículas (rango)	Estado de la calidad del aire	Ventilador a velocidad Automática
Green	0-10	Excellent	Eco
Green	11-50	Good	1
Green	51-100	Good	2
Yellow	101-150	Average	2
Yellow	151-200	Average	3
Red	201-500	Poor	3

INDICADOR DE CAMBIO DE FILTRO

CUÁNDO REEMPLAZAR EL FILTRO

Dependiendo del uso y las condiciones ambientales, el filtro durará aproximadamente 6 meses. El indicador de restablecimiento del filtro en el panel de control parpadeará en rojo cuando sea el momento de reemplazar el filtro. El filtro también cambiará de blanco a gris cuando esté sucio y necesite ser reemplazado. Reemplace el filtro de acuerdo con las instrucciones, luego presione el botón de encendido y manténgalo presionado durante 3 segundos para restablecer la luz.

IMPORTANTE: NO lave ni reutilice el filtro. Póngase en contacto con el servicio de atención al cliente o visite nuestro sitio web guardiantechologies.com comprar un filtro de repuesto.

EXTRACCIÓN Y SUSTITUCIÓN DEL FILTRO

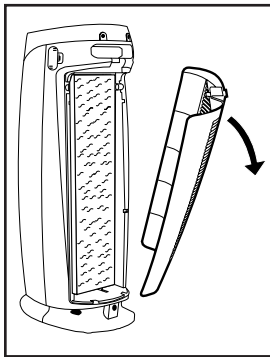

1. Apague y desconecte la unidad. Oprima el botón de bloqueo y liberación y retire la cubierta posterior de la unidad.

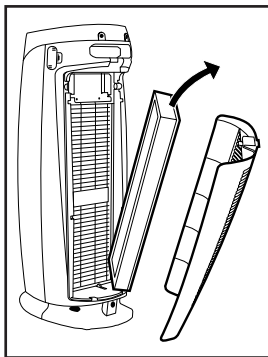

2. Quite el filtro combinado usado.

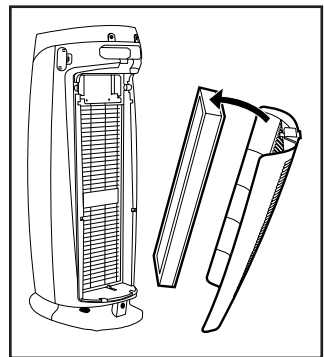

3. Instale un filtro combinado nuevo en el purificador de aire. Consulte la flecha que se encuentra dibujada en el filtro para instalarlo en la dirección correcta.

5. Vuelva a colocar la cubierta de la unidad y asegúrela en su sitio.

6. Mantenga presionado el botón de encendido/velocidad del ventilador durante 3 segundos para restablecer el indicador de restablecimiento del filtro.

NETTOYAGE ET ENTRETIEN DE LA COMBINAISON DE FILTRES

Mantenga el filtro revisándolo frecuentemente.

Según las condiciones de la calidad del aire, podría necesitar reemplazarlo más frecuentemente. Aspire la capa del filtro de carbón tan seguido como sea necesario para retirar los escombros sueltos y el polvo, y para ayudar a prolongar la vida de su filtro.

Para revisar el estado del filtro, retire la capa de carbón para exponer el filtro plisado. Si el filtro ya no es de color blanco y está cubierto con polvo gris o suciedad, debe reemplazarlo.

IMPORTANTE: ne lavez PAS et ne réutilisez PAS la combinaison de filtres.

IMPORTANTE: Utilisez uniquement des pièces de rechange GENUINAS de Guardian Technologies.

INSTALACIÓN Y RETIRO EL FOCO UV-C

INDICADOR DE CAMBIO DE FOCO

La luz azul en la parte frontal del purificador de aire destellará continuamente cuando llegue el momento de reemplazar el foco UV-C. Reemplace el foco según las instrucciones y enseguida presione y sostenga el botón de control de la luz UV durante 3 segundos para restablecer el sistema. La luz debe permanecer de color azul constante.

REEMPLACE EL FOCO

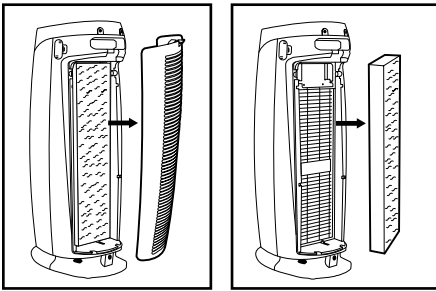

1. Retire la cubierta posterior de la unidad oprimiendo el botón de “bloqueo y liberación.”
2. Después de retirar la cubierta posterior de la unidad, quite el filtro combinado.

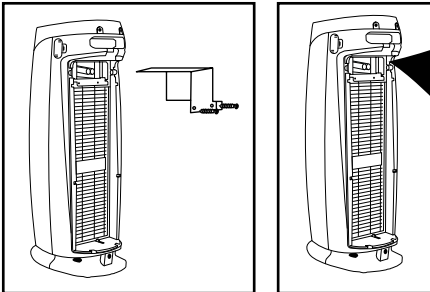

3. Después de quitar el filtro combinado, utilice un destornillador Phillips para retirar los dos tornillos y quitar la cubierta de metal de la luz UV-C.
4. El foco UV-C se retira tomándolo cuidadosamente con un paño limpio o pañuelo desechable y tirando del mismo para sacarlo de la unidad.
5. El foco UV-C se vuelve a instalar deslizándolo de manera horizontal para insertarlo en las ranuras que se encuentran en la parte superior de la unidad.

6. Vuelva a montar invirtiendo los pasos. Vuelva a encender la unidad y mantenga presionado el botón de control UV-C durante 3 segundos para restablecer la luz indicadora UV-C.

IMPORTANT: El foco UV-C debe reemplazarse cada 10 meses, dependiendo del uso. Para comprar un filtro de repuesto.

GUÍA DE SOLUCIÓN DE PROBLEMAS

PROBLEMA	SOLUCIÓN
La unidad no funciona.	Veri que que la unidad esté conectada. Verifique que el filtro esté en su lugar. Confirme que el filtro es un filtro de repuesto original. Llame al departamento de servicio al cliente.
La unidad se apaga de forma imprevista.	Veri que que la unidad esté conectada en un tomacorriente que funcione perfectamente. Verifique que el filtro esté firmemente en su lugar. Veri que que la cubierta posterior esté asegurada firmemente en su sitio. Llame al departamento de servicio al cliente.
La unidad no hace circular aire.	Desconecte la unidad. Veri que el pre filtro/ filtro de carbón y el filtro HEPA. Limpie el pre filtro/ filtro de carbón si es necesario. Reemplace el filtro HEPA si es necesario.
Incremento del nivel de ruido.	Cerciórese que los filtros estén limpios. Reemplácelos si es necesario.
La luz indicadora de corriente está roja y destellando.	Reemplace el filtro y restablezca el sistema.
La luz azul UV-C parpadea.	Reemplace el foco y restablezca el sistema.

¿Qué significa CADR?

CADR es la sigla en inglés de Clean Air Delivery Rate, e indica el volumen de aire filtrado por un purificador de aire. Las clasificaciones CADR muestran la efectividad del purificador de aire para atrapar las partículas finas del humo del tabaco y pólenes en la habitación, entre otras.

Promedio de emisión de aire puro

Compare los números CADR entre un purificador de aire y otro. Mire primero el tamaño de la habitación para la cual se recomienda. Enseguida, consulte los números del promedio de emisión de aire puro(CADR). Mientras más elevado sea el número, más rápidamente se filtra el aire.

Consulte el sitio web para los números CADR modelo individuales.

GARANTÍA LIMITADA

Para el consumidor, Guardian Technologies LLC garantiza que este producto se encuentra libre de defectos de materiales o mano de obra a partir de la fecha de compra original. Para poder ser elegible para esta Garantía limitada, se requiere presentar el recibo original de la venta o un comprobante de compra sustituto comparable que lleve la fecha de la compra original. Consulte la caja original del producto o la página del producto/modelo específico en el sitio web de Guardian Technologies para consultar la duración de la garantía de su modelo en particular. Esta garantía aplica solamente para el comprador original de este producto, a partir de la fecha original de compra. Esta garantía cubre únicamente los productos comprados a distribuidores autorizados. Esta garantía no abarca a los productos de Guardian Technologies que se usen fuera de los Estados Unidos y Canadá ya que el artefacto debe conectarse directamente a una salida de electricidad de 120 V de CA sin el uso de un adaptador.

Esta garantía aplica para reparaciones o reemplazos de productos con defectos en el material o en la mano de obra. Esta garantía no aplica para los daños que se deriven del desgaste inusual; el uso comercial, abusivo, irrazonable, o daños suplementarios. Esta garantía no cubre los daños que se deriven de reparaciones no autorizadas, o de algún uso que no esté de acuerdo con este manual de instrucciones. Los defectos que se deriven del uso y desgaste normales no se considerarán defectos de fábrica bajo esta garantía.

Si durante el período de garantía se detecta que el producto está defectuoso, repararemos o reemplazaremos las piezas defectuosas sin ningún costo. Guardian Technologies LLC deberá realizar todas las reparaciones de garantía. Esta garantía le otorga derechos legales específicos y usted pudiera tener otros derechos adicionales (los cuales varían en cada estado de los EE.UU.)

Para presentar un producto para garantía, la máquina completa se debe enviar, con el envío pagado con anterioridad, a Guardian Technologies LLC. El envío debe contener la información completa, que incluye: el problema, el número de modelo del producto, el día de la compra y una copia del recibo de compra original, junto con su nombre, dirección y teléfono (correo electrónico opcional). Envíe el producto para devolución a: Departamento de Reparaciones, a la siguiente dirección. Si tiene alguna pregunta o comentario, puede llamar a la línea telefónica gratuita indicada más adelante.

EE.UU. y Canadá
Guardian Technologies LLC
26251 Bluestone Blvd.
Euclid, Ohio 44132
1.866.603.5900

www.guardiantechnologies.com

Visite www.guardiantechnologies.com para registrar su producto. Consideramos que el proceso de registro es importante para garantizar el servicio a nuestros clientes; sin embargo, el envío de la tarjeta de garantía es opcional y no afecta sus derechos para utilizar la garantía de acuerdo a las condiciones estipuladas anteriormente.

Se pueden obtener copias adicionales al acceder directamente a nuestro sitio web para imprimirlas, o al llamar al departamento de servicio al cliente.

guardian
TECHNOLOGIES™

Guardian Technologies LLC
26251 Bluestone Blvd. • Euclid, OH 44132
1.866.603.5900 • www.guardiantechnologies.com

©2016 Guardian Technologies LLC

guardian
TECHNOLOGIES™

Guardian Technologies LLC

26251 Bluestone Blvd. • Euclid, OH 44132
1.866.603.5900 • www.guardiantechnologies.com

©2016 Guardian Technologies LLC