

Item # : ORRSC2NL
Assembly Instructions

No d'article : ORRSC2NL
Instructions de montage

Ítem N.º: ORRSC2NL
Instrucciones de ensamblaje

Artikel# : ORRSC2NL
Montageanleitung



Please visit our website for the most current instructions, assembly tips, report damage, or request parts. www.walkeredison.com

Veuillez visiter notre site Web pour les instructions les plus récentes, des conseils de montage, pour signaler des dommages ou demander des pièces : www.walkeredison.com

Visite nuestro sitio web para obtener las instrucciones más actualizadas, sugerencias de montaje e informes de daños, o para solicitar piezas. www.walkeredison.com

Bitte besuchen Sie unsere Website für die aktuellsten Gebrauchsanleitungen, Montagetipps, Schadensmeldungen oder Ersatzteilbestellungen. www.walkeredison.com

WALKER EDISON
™

Revised 09/06/2022 (I)

General Assembly Guidelines

- I. Ensure that all parts and hardware are available before beginning assembly.
- II. Follow each step carefully to ensure the proper assembly of this product.
- III. Two people are recommended for ease in the assembly of this product.
- IV. The one main types of hardware used to assemble this product are bolts.

(EN)

Guide de l'Assemblage Générale

- I. Assurez-vous que toutes les pièces et le matériel sont disponibles avant de commencer l'assemblage.
- II. Suivez attentivement chaque étape pour assurer l'assemblage correct de ce produit.
- III. Deux personnes sont recommandées pour faciliter l'assemblage de ce produit.
- IV. Les trois principaux types de quincaillerie utilisés pour assembler ce produit sont: boulons

Instrucciones de la Asamblea General

- I. Asegúrese de que todas las piezas y los materiales estén disponibles antes de comenzar el montaje.
- II. Siga cada paso cuidadosamente para asegurar el ensamblaje adecuado de este producto.
- III. Se recomiendan dos personas para facilitar el montaje de este producto.
- IV. Los principales tipos de hardware utilizados para ensamblar este producto son pernos.

(ESP)

Allgemeine Montagerichtlinien

- I. Bevor Sie mit der Montage beginnen, stellen Sie sicher, dass alle Teile und Hardware verfügbar sind.
- II. Befolgen Sie jeden Schritt sorgfältig, um die ordnungsgemäße Montage dieses Produkts sicherzustellen.
- III. Zur Erleichterung der Montagearbeiten dieses Produkts werden zwei Personen empfohlen.
- IV. Eine der wichtigsten Arten der Hardware, die bei der Montage dieses Produktes verwendet wird, ist Bolzen.

(DE)

Parts List

Liste des pièces

Lista de piezas

Stückliste

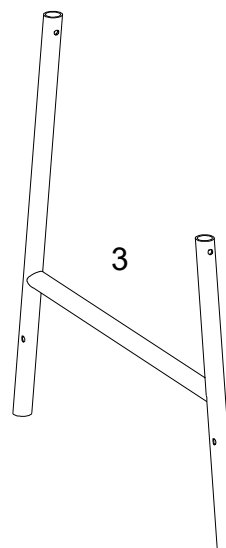
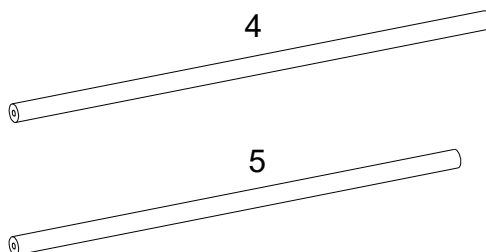
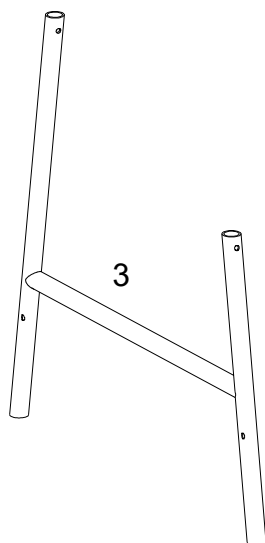
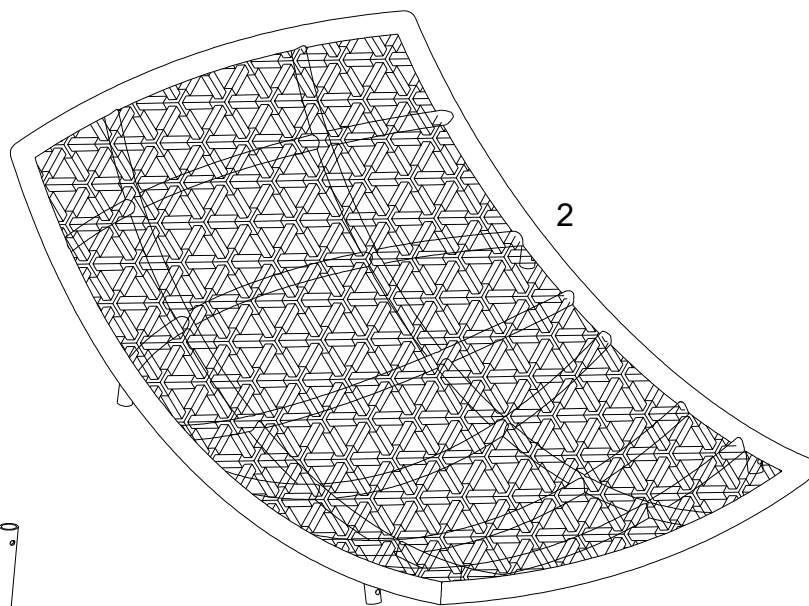
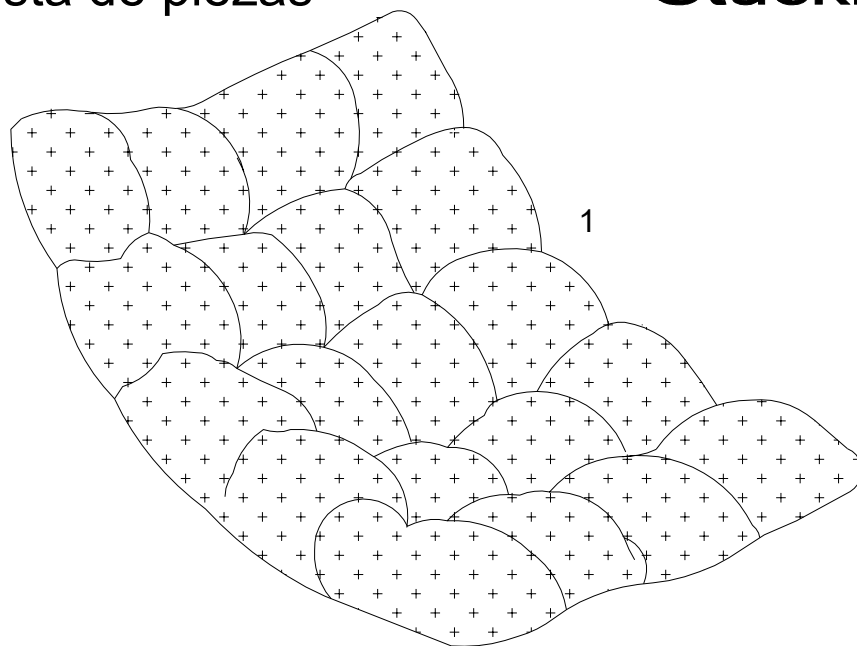









Hardware List

Liste des pièces

Liste du matériel

Teilleliste

A		M6x35mm	Bolt Boulon Perno Bolzen	4	pcs
B		M6x45mm	Bolt Boulon Perno Bolzen	4	pcs
C		Ø16mm	Flat washer Rondelle plate Arandela plana Unterlegscheibe	12	pcs
D		M4mm	Nut Écrou Tuerca Mutter	4	pcs
E			Bolt cap Capuchon de boulon Tapa de perno Bolzenkappe	4	pcs
F			Plastic pad Coussin en plastique Almohadilla de plástico Plastikunterlage	8	pcs
G			Plastic cover Couvercle plastique Cubierta de plástico Kunststoffkappe	4	pcs
H			Wrench Clé hexagonale Llave hexagonal Inbusschlüssel	1	pc
J		M4mm	Hex Key Clé hexagonale Llave hexagonal Sechskantschlüssel	1	pc

The hardware quantities listed above are required for proper assembly. Some extra hardware may also have been included.

Les quantités de matériel indiquées ci-dessus sont requises pour un montage adéquat. Du matériel supplémentaire peut aussi avoir été inclus.

Las cantidades de materiales antes mencionadas son necesarias para el ensamblaje apropiado. Se podrían incluir algunas piezas de materiales adicionales.

Für die ordnungsgemäße Montage sind die oben aufgeführten Mengen der jeweiligen Beschläge erforderlich. Möglicherweise sind zusätzliche Beschläge enthalten.

Step 1

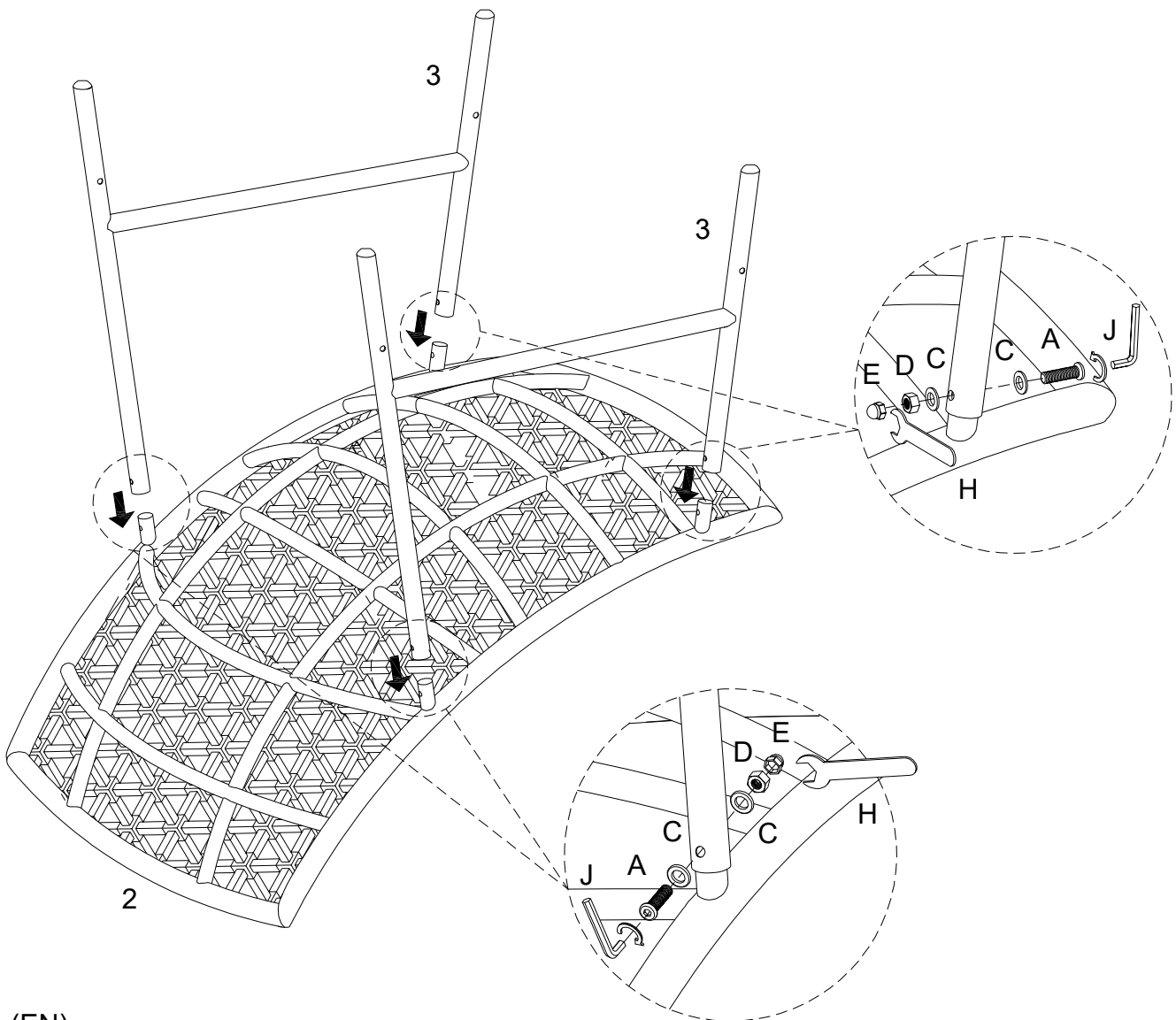

(EN)

Attach part (3) to part (2) using bolt (A) ,flat washer (C) and Nut (D) with hex key (J) and Wrench (H) ,then place bolt cap (E) on nut (D) as per diagram.

Note : Do not fully tighten all the bolts .

(FR)

Fixez la pièce (3) à la pièce (2) en utilisant le boulon (A) ,la rondelle plate (C) et l'écrou (D) avec la clé hexagonale (J) et la clé (H), puis placez le capuchon de boulon (E) sur l'écrou (D) conformément au schéma.

Remarque: Veuillez ne pas serrer complètement tous les boulons.

(ESP)

Fije la parte (3) a la parte (2) utilizando el perno (A) , la arandela plana (C) y la tuerca (D) con la llave hexagonal (J) y la llave (H), luego coloque la tapa de perno (E) en la tuerca (D) como se muestra en el diagrama.

Nota: No apriete completamente todos los pernos.

(DE)

Befestigen Sie das Teil (3) an das Teil (2) mit dem Bolzen (A),der Unterlegscheibe (C) und der Mutter (D) durch den Sechskantschlüssel (J) und den Inbusschlüssel (H), platzieren dann Sie die Bolzenkappe(E) auf die Mutter (D) gemäß der Abbildung.

Hinweis: Ziehen Sie alle Bolzen nicht fest an.

Step 2

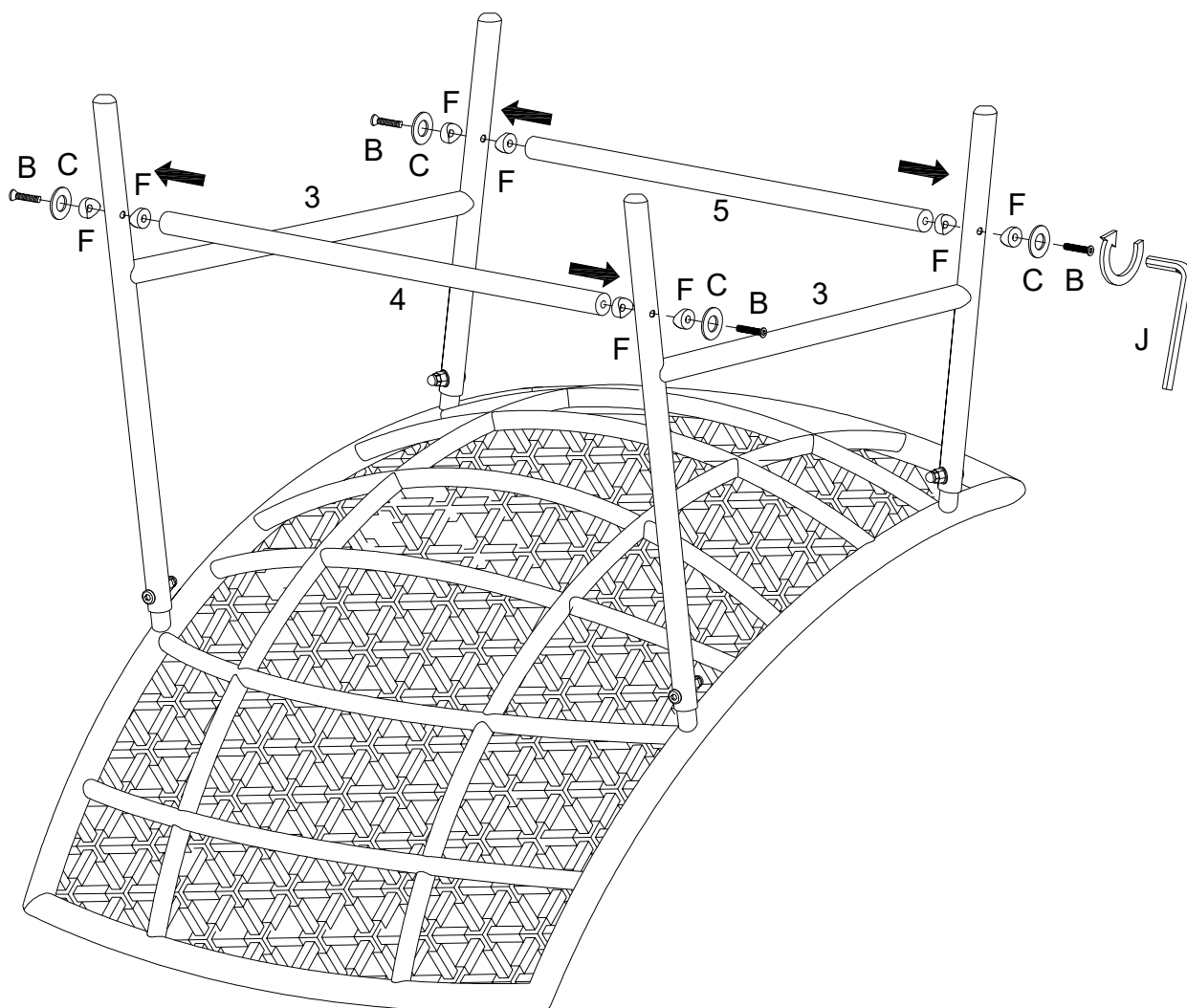

(EN)

Attach parts (4,5) to part (3) using bolt (B) ,Flat washer (C) and Plastic pad (F) with Hex key (J) as per diagram.

Note: Fully tighten all the bolts .

(FR)

Fixez les pièces (4,5) à la pièce (3) en utilisant le boulon (B) , la rondelle plate (C) et le coussin en plastique (F) avec une clé hexagonale (J) conformément au schéma.

Remarque: Serrez complètement tous les boulons.

(ESP)

Fije las partes (4,5) a la parte (3) utilizando el perno (B) , la arandela plana (C) y la almohadilla de plástico(F) con llave hexagonal (J) según el diagrama .

Nota: Apriete completamente todos los pernos.

(DE)

Befestigen Sie die Teile (4,5) an das Teil (3) mit dem Bolzen (B), der Unterlegscheibe (C) und der Plastikunterlage (F) durch den Inbusschlüssel (J) gemäß der Abbildung.

Hinweis: Ziehen Sie alle Bolzen fest an.

Step 3

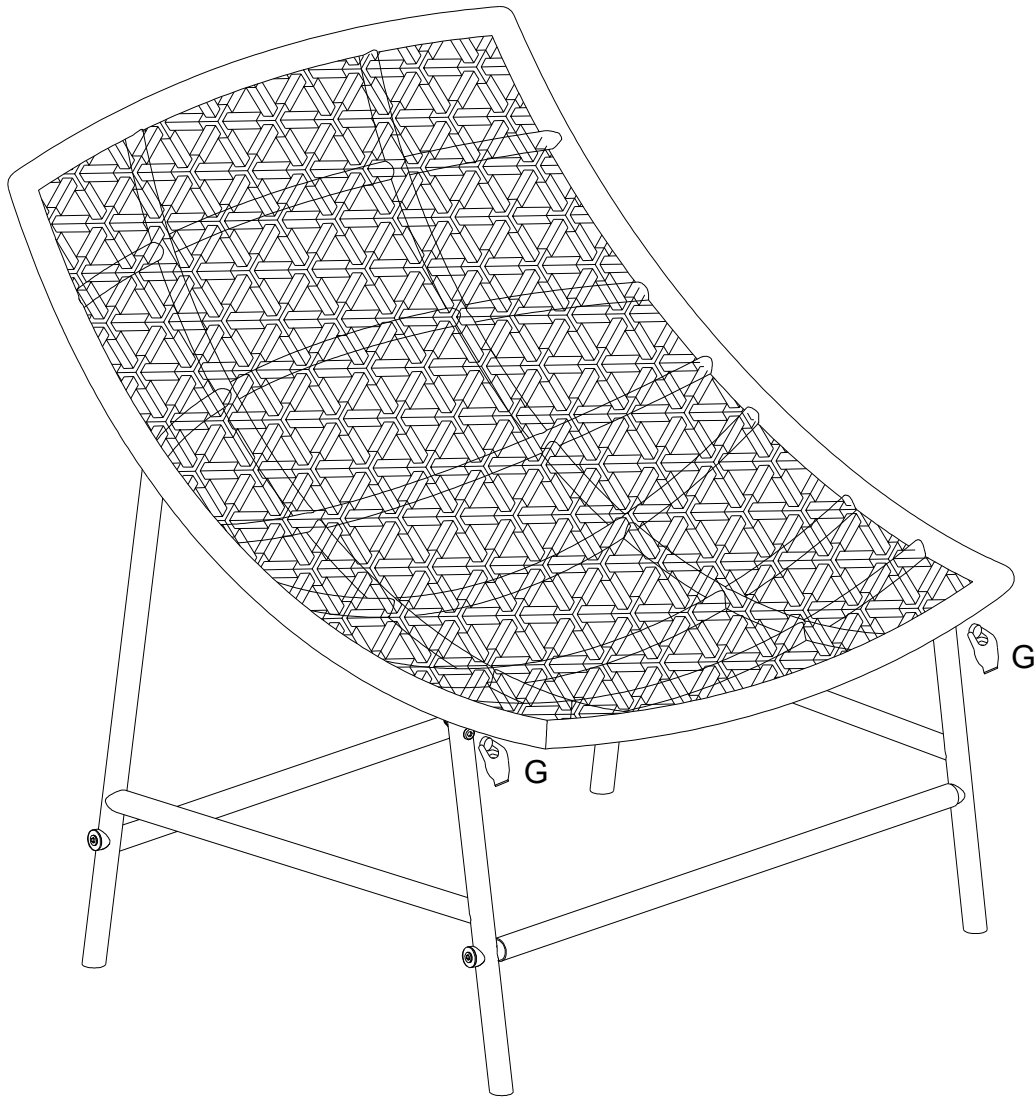

(EN)
Place Plastic cover (G) as per diagram.

(FR)
Placez le couvercle plastique (G) conformément au schéma.

(ESP)
Coloque la cubierta de plástico (G) según el diagrama.

(DE)
Platzieren Sie die Kunststoffabdeckung (G) gemäß der Abbildung.

Step 4

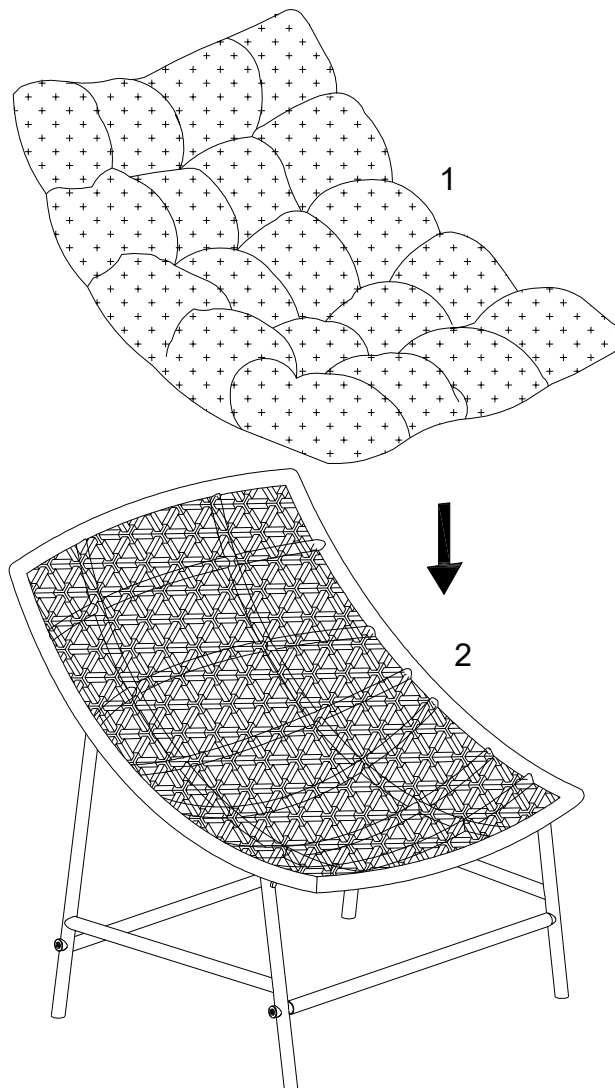

(EN)
Put part (1) as per diagram.

(FR)
Mettez la pièce (1) conformément au schéma.

(ESP)
Ponga la parte (1) según el diagrama.

(DE)
Setzen Sie das Teil (1) gemäß der Abbildung ein.

Step 5



Final Assembly