

MANUAL DEL USUARIO

560BRGB

BLUETOOTH® | CD/MP3 RECEPTOR
CON SINTONIZADOR AM/FM



BOSS®
AUDIO SYSTEMS
ELITE

CONTENIDO

Precauciones.....	1
Cómo manejar discos.....	1
Precauciones y advertencias.....	1
Advertencias sobre pila de litio.....	1
Unidades y conexiones.....	1
Otras advertencias.....	1
Instalación.....	2-3
Preparar instalación.....	2
A montar la autoradio.....	2
Conexiones eléctricas.....	3
Eliminación de la unidad principal.....	3
Ubicaciones de botones de panel de control.....	4
Operación General.....	5-6
Turnar On/Off de unidad.....	5
Ajustar volumen(VOL).....	5
Ajustar opciones del menú (SEL).....	5-6
Ajustar reloj(CLK).....	6
Cambiar la fuente (SRC).....	6
On/off de silencio.....	6
On/off de sonido.....	6
Preajustar EQ(ecualizador).....	6
Puerto USB.....	6
Liberar el panel frontal desmontable.....	6
Ranura de Tarjeta SD.....	6
Micrófono de manos libres.....	6
Conector de entrada AUX.....	6
Sistema de restablecimiento (Reinicio).....	6
Operación de radio.....	7
Turna entre áreas de frecuencia de EE.UU. y de Europa.....	7
Cambiar banda (BANDA).....	7
Sintonización manual (<< / >>).....	7
Sintonización de búsqueda automática (<< / >>).....	7
A almacenar / recordar emisoras predeterminadas (1 - 6).....	7
Reservar emisora / explorar emisora predeterminada automáticamente(AMS).....	7
Local/DX.....	7
EStereo/mono.....	7
Operación de disco / USB / tarjeta SD.....	8
A insertar disco / USB / tarjeta SD.....	8
Sacar disco / USB / tarjeta SD.....	8
Jugar/pause.....	8
Pista de siguiente/ anterior.....	8
Avance/atrás rápido.....	8
Explorar introducción.....	8
Repetir misma pista.....	8
Jugar todas las pistas en aleatorio.....	8
Navegar pista / carpeta.....	8
Seleccionar pista o archivo para su juego en formato MP3.....	9
Operación de entrada auxiliar.....	9
Operación de bluetooth.....	10
vincular y conectar.....	10
Hacer una llamada.....	10
Re-marcar número marcado últimamente.....	10
Responder/rechazar/ colgar llamada.....	10
Turna el audio entre el audio del coche y del móvil.....	10
Ajustar volume de llamadas.....	10
Transmisión de audio (A2DP).....	10
Control remoto.....	11
Resolución de problemas.....	12
Especificaciones.....	13

PRECAUCIONES

Cómo manejar los discos

- Coja el disco por sus bordes. No toque la cara de reproducción
- Antes de insertar un disco, lo limpie el disco desde el centro del mismo hacia el exterior con un paño limpio, suave, seco y sin pelusa. No utilice disolventes o diluyentes de la gasolina / benceno o productos de limpieza .
- Después de retirar el disco de la ranura del disco, lo coloque en una funda o estuche para mantenerlo limpio y evitar rayarlo.
- No pegue el papel ni cinta adhesiva en la superficie del disco. Si hay pegamento (o adhesivo) sobre la superficie del disco, elimínela antes de usarlo.



Precauciones y advertencias

Por reducir el riesgo de incendio, choque eléctrico e interferencia, no intente reparar la unidad por usted sí mismo. Remita todas las reparaciones a un técnico cualificado.

- No pueden ser reproducido algunos archivos de MP3 / WMA
- Mantenga el volumen a un nivel razonable para evitar la conducción distraída. El alto nivel de volumen puede dificultarle su atención en las condiciones del tráfico y de la carretera cuando está conduciendo.
- Si el coche encuentra en la luz solar directa durante un período prolongado, deberá bajar la temperatura en el interior del coche antes de encender y usar la unidad.
- Si está desconectado con la pila , o ésta sea descargado o cambiado, se perderá la memoria predeterminada de la unidad y requerirá una reprogramación.
- La unidad está diseñada para ser instalada en una posición del nivel horizontal. Para conseguir un rendimiento óptimo, evite instalar la unidad en un ángulo.
- Ningún caso pueda extraer o colocarlo a la placa frontal con fuerza excesiva. No aprete fuertemente la pantalla y los botones para evitar daños.

Advertencias para pila de litio

- Puede causar daños al control remoto por fugas de la pila.
- No tire la pila que esto puede causar una explosión.
- Mantenga las pila de la pila fuera del alcance de los niños.

Unidades y conexiones

No coloque ningún objeto extraño en las aberturas de la autoradio (compartimiento del disco, toma de USB, ranura de tarjeta, conexión AUX-In). De lo contrario podría dañar las ranuras y conexiones.

Otras Advertencias

No encienda la autoradio durante un largos tiempo cuando el motor está apagado.

Esto podría hacer a la pila de coche a descargarse y el vehículo ya no podrá ser activado.

INSTALACIÓN

Preparar instalación

1. Complete en primer lugar las conexiones eléctricas y a continuación, comprobar su corrección.
2. Desconecte el terminal negativo de la pila del vehículo antes de comenzar la instalación.

Apertura de instalación

Esta unidad puede ser instalado en cualquier tablero de instrumentos que tiene una abertura como se muestra la figura derecha.

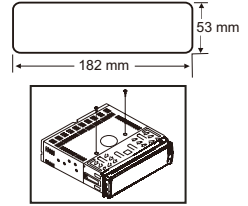

Importante:

Retire 2 tornillos de la cubierta de CD antes de su uso.

A montar la autoradio

Pruebe en primer lugar todas las conexiones , luego siga estos pasos para instalar esta unidad.

1. Asegúrese de que el motor está apagado, luego desconecte el cable del terminal negativo(-) de la pila del vehículo .
2. Desconectar haz de cables y la antena.
3. Levante la esquina superior izquierda o derecha del anillo de plástico y lo tire para sacarlo.
4. Introduzca los dos corchetes en el lado izquierdo y derecho del chasis, como se muestra la figura de abajo para quitar el chasis del manguito de montaje.

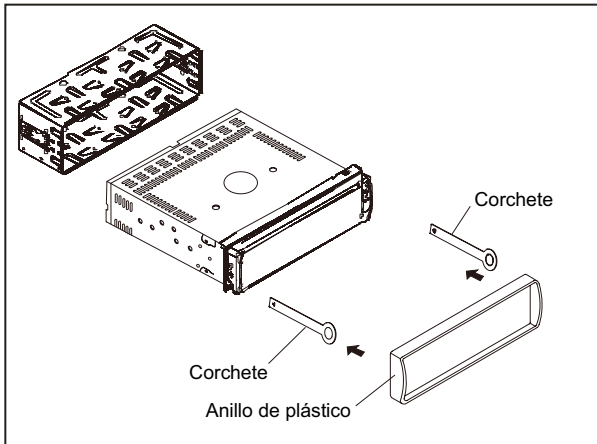

5. Inserte el manguito de montaje en el salpicadero y doble las lengüetas de montaje con un destornillador. Asegúrese de que la palanca de bloqueo quede a ras con el manguito de montaje y no se proyecta más allá.
6. Inserte la autoradio en el manguito de montaje.
7. Sujete por una correa metálica la parte trasera del chasis utilizando el hardware indicado.
8. Haga las conexiones, como se ilustra en el "Diagrama de cableado."
9. Instale el anillo de plástico.

INSTALACION (CONT.)

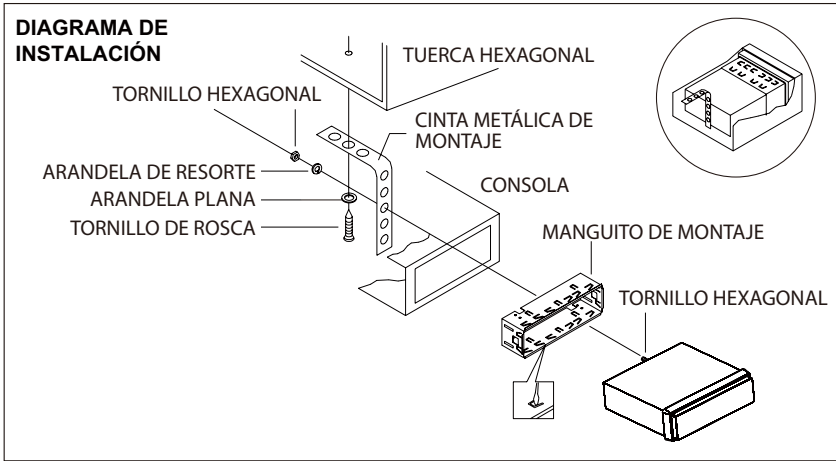

- Sólo puede utilizar el altavoces con 4 ohmios de impedancia.
- No conecte el panel de control con el chasis antes de que haya terminado el cableado
- La corriente máxima del disparador a remoto del amplificador es de 200 mA.

Conexiones eléctricas

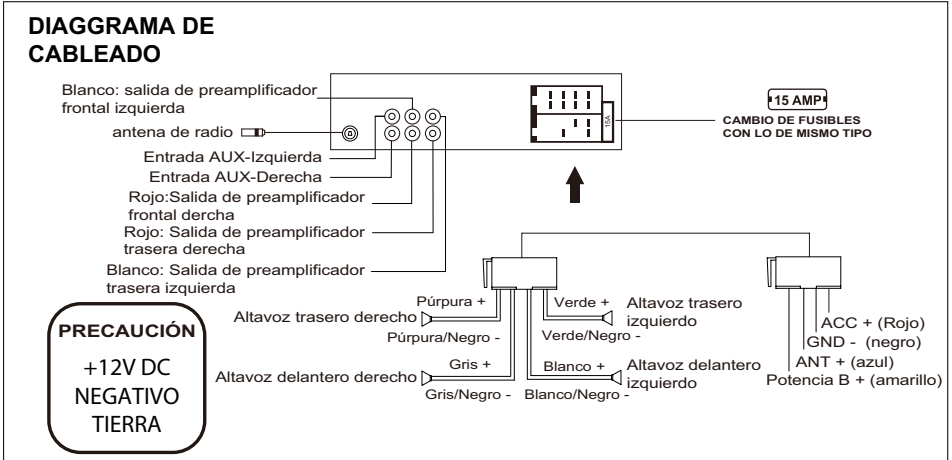

Eliminación de la unidad principal

1. Retire la correa metálica de la unidad principal.
2. Retire el anillo de plástico desde la unidad principal.
3. Introduzca un corchete den el lado izquierdo y derecho de la unidad principal y retirando la unidad del manguito de montaje.

UBICACIONES DE BOTONES DE PANEL DE CONTROL



RETIRAR PANEL

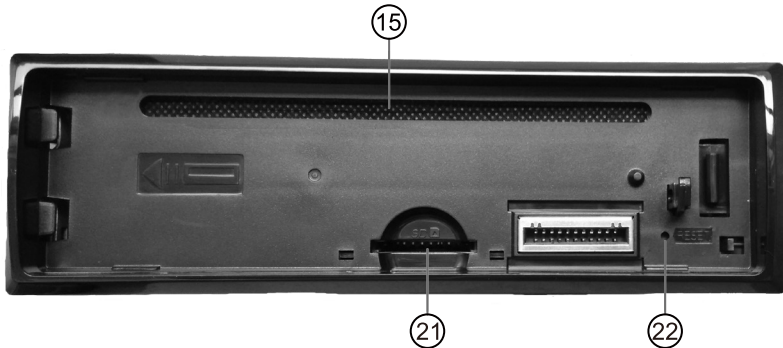

1. Botón (potencia)/ SRC (fuente)
2. Botón SEL (seleccionar / menú) y el mando VOL (volumen)
3. BAND / AMS (reserva automática de emisoras, búsqueda automática de música) y el botón (respuesta de llamada)
4. (pausa / jugar), botón de emisora 1 predeterminadas
5. INT (intro), botón de emisora 2 predeterminadas
6. RPT (repetir), botón de emisora 3 predeterminadas
7. RDM (aleatorio), botón de emisora 4 predeterminadas
8. -10 (10 pistas anteriores), DIR- botón de emisora 5 predeterminadas (carpeta anterior),
9. +10 (siguientes 10 pistas), DIR+botón de emisora 6 predeterminadas (siguiente carpeta),
10. CLK (ajuste del reloj), botón de silencio, botón (colgar llamada)
11. [] botón (sintonizar / búsqueda hacia abajo, pista anterior, retroceso rápido)
12. [] botón (sintonizar / búsqueda hacia arriba, pista siguiente, avance rápido)
13. Micrófono manos libres
14. Botón SACAR
15. Ranura de discos
16. Sensor remoto IR
17. Pantalla LCD
18. Puerto USB
19. Puerto AUX IN (entrada auxiliar)
20. Botón de librar
21. Ranura para tarjeta SD
22. Botón de reajuste

OPERACIÓN GENERAL

Turnar On/Off de unidad

- Pulse el botón de encendido (⏻) en el panel frontal o en el mando a distancia para encender la unidad.
- Pulse en permanente el botón de encendido (⏻) en el panel frontal o pulse brevemente el botón de encendido (⏻) en el mando a distancia para encender la unidad de apagado.

Ajuste de volumen (VOL)

Gire el mando **VOL** en el panel frontal o pulse el botón **VOL+** ▲ / **VOL-** ▼ en el mando a distancia para aumentarlo o disminuir el nivel de volumen.

Ajuste de opciones del menú (SEL)

- Pulse el botón **SEL** en el panel frontal o en el mando a distancia por varias veces para recorrer las siguientes funciones de audio ajustables: BAJO, AGUDOS, BALANCE, ATENUADOR, ECUALIZADOR, OFF/FLAT/POP/ROCK/ CLASE, ON / OFF DE INTENSO, AZUL / ROJO / CIAN / VERDE / PÚRPURA / AMARILLO / BLANCO / AUTO, DX / LOC, ESTÉREO / MONO, VOL LAS / ADJ, ÁREA DE EE.UU. / UE, RELOJ 12/24, ON / OFF PITIDO, VOLUMEN.
- Gire el mando VOL en el panel frontal o pulse el botón **VOL+** ▲ / **VOL-** ▼ en el mando a distancia para ajustar el elemento seleccionado.
 - BAJO / AGUDO: -07, -06, ~, -01, 00, + 01, ~, + 06, + 07
 - BALANCE: L07, L06, ~, L01, 00, R01, ~, R06, R07
 - ATENUADOR: R07, R06 ~, R01, 00, F01, ~, F06, F07
 - ECUALIZADOR: OFF, plano, pop, rock, CLASE
 - Intensidad: ON / OFF DE INTENSO
 - Botones de Cambio de 7 color en la iluminación:
 - Esta autorradio está equipado de botones de Cambio de 7 color en la iluminación.
 - El color de iluminación puede ser preestablecido como azul, rojo, cian, verde, púrpura, amarillo, blanco o Auto (el color cambia automáticamente uno por uno).
 - DX / LOCAL: Activa o desactiva el modo de radio local (LOCAL).
 - Estéreo / Mono: Cambia entre recepción de Estéreo y MONO por radiofrecuencias.
 - VOL (LAS / ADJ): Esta opción le permite preajustar un nivel de volumen como la memoria de encendido.
 - VOL LAST: En este modo, la unidad se enciende en el volumen real que tenía el último apagado.
 - VOL ADJ: En este modo, la unidad se enciende en el volumen real que usted ha ajustado como el nivel de volumen de encendido constante.
 - Pulse el botón **SEL** para entrar en el modo de ajuste del volumen de encendido constante, y se mostrará en la pantalla LCD "A-VOL XX" .
 - A continuación, puede ajustar un nivel de volumen de encendido constante girando el mando **VOL**.
 - ÁREA DE EE.UU. / UE: Esta autorradio dispone de la frecuencia de EE.UU. / Europa.
 - Gire el mando de volumen para cambiar la frecuencia entre EE.UU. y Europa.
 - que el sistema va a cambiar la configuración de la frecuencia en aproximadamente 3 segundos.
 - RELOJ 12/24:
 - Esta unidad está equipada con dos formatos de visualización del reloj, 12 y 24 horas.
 - Gire el mando de volumen para seleccionar el formato de 12 horas o de 24 horas.
 - ON / OFF PITIDO: activa o desactiva la señal de "PITIDO" para confirmar el uso.
 - El nivel de volumen: 00,01, ~, 40

OPERACIÓN GENERAL

- Gire el mando **VOL** en el panel frontal o pulse el botón **VOL+** ▲ / **VOL-** ▼ en el mando a distancia para ajustar el elemento seleccionado.

Ajustar reloj (CLK)

1. Por mostrar la hora del reloj, pulse y mantenga pulsado el botón **CLK / SILENCIO** en el panel frontal o presione el botón **CLK** en el control remoto.
2. Para establecer la hora del reloj, pulse y mantenga pulsado el botón **CLK / SILENCIO**, se parpadeará la hora .
3. Pulse el botón **|<< >>|** en el panel frontal o pulse el botón **PREV** ó **NEXT** en el mando a distancia para ajustar la hora.
4. Pulse el botón **CLK / SILENCIO** en el panel frontal y parpadearán los minutos.
5. Pulse el botón **|<< >>|** en el panel frontal, o pulse el botón **PREV** ó **NEXT** en el mando remoto para ajustar los minutos.

Cambiar fuente (SRC)

Pulse el botón **SRC** para cambiar entre los modos tal como la RADIO, BT (Bluetooth), DISCO (con un disco CD / MP3 dentro de la ranura del disco), USB (con el dispositivo USB insertado), SD (con la tarjeta SD insertada) y AUX-IN (entrada auxiliar).

On/off Silencio

En el modo de encendido, pulse brevemente el botón **SILENCIO** para activar o desactivar el silencio. Podrá también el mando de volumen para activar el silencio.

On/off de

Pulse el botón **INTENSO** del mando a distancia para activar el intenso para reforzar la salida de frecuencias de bajo, pulse de nuevo para apagarlo.

Preajusta EQ (Ecuilizador)

Pulse el botón **EQ** del mando a distancia para alternar entre EQ OFF, FLAT, POP, ROCK, CLASE.

Puerto USB

El puerto USB de esta autoradio está diseñado para jugar multimedia desde dispositivos de memoria flash, y carga desde el móvi de iPhone / android. El consumo de corriente de carga es de 1 amperio.

Liberar el panel frontal desmontable

Si desea insertar o extraer la tarjeta SD, reiniciar la unidad, extraiga el panel frontal desde el chasis, pulse el botón de liberar para extraer el panel frontal.

Ranura de tarjetas SD

Esta ranura de tarjetas SD está diseñado para jugar los medios desde la tarjeta SD.

Micrófono de manos libres

Para recibir su voz cuando se llama por el uso de este sistema de manos libres de bluetooth.

Conector de entrada auxiliar

La conexión de estéreo de entrada auxiliar de 3,5 mm está diseñado para dispositivos con salida de línea de 3,5 mm o salida de auriculares.

Restablecimiento del sistema (Reinicio)

Se sirve el botón **RESET** para restablecer todos los parámetros a ser de los valores predeterminados de fábrica. Esta función se puede usar cuando la pantalla LCD no se visualice normalmente o se distorsione el sonido, o cuando alguno de los controles están deshabilitados. Para reiniciar el sistema, utilice un objeto fino con una punta aguda para presionar el botón RESET.

OPERACIÓN DE LA RADIO

Turnar la frecuencia entre el área de EE.UU. y de Europa

En el modo de radio, pulse el botón **VOL** para entrar en el estado de turnar la frecuencia de los EE.UU. (EE.UU.) y de la UE (europa), luego lo gire a cambiar la frecuencia entre los Estados Unidos (EE.UU.) y de la UE (europa). El sistema cambiará el ajuste de la frecuencia en aproximadamente 3 segundos.

Cambiar banda (BANDA)

Presione el botón **BANDA** para cambiar entre FM1, FM2, FM3, AM1 y AM2.

Cada banda puede almacenar hasta seis emisoras memorizadas.

Sintonización manual (>>| / |<<)

Pulse y mantenga pulsado el botón >>| ó |<< en el panel frontal o en el mando a distancia para entrar en el modo de sintonización manual. En el modo de sintonización manual, pulse el botón >>| ó |<< para mover a un paso el número de frecuencia de radio hacia arriba o hacia abajo .

Sintonización de búsqueda automática (>>| / |<<)

En el modo de espera o fuera del modo de sintonización manual, pulse rápidamente el botón >>| ó |<< para pasar de manera automática a la emisora disponible siguiente / anterior .

A almacenar / recordar emisoras predeterminadas

La radio puede almacenar 6 emisoras predeterminadas para cada banda (FM1, FM2, FM3, AM1 y AM2), totalmente de 30 emisoras preestablecidas.

- Para memorizar una emisora:

- Encienda la radio y seleccione la banda y emisora deseada.
- Seleccione una emisora mediante >>| ó |<<.
- Pulse el botón de ajuste deseado (numerados 1-6 en la cara de la radio) durante más de 2 segundos para guardar la emisora a ese número preestablecido.

- Para recordar una emisora memorizada:

- Seleccione la banda deseada.
- Pulse brevemente un botón de ajuste (numerados 1-6) para recordar la emisora predeterminada.

Reserva automática de emisora / exploración de emisora predeterminada (AMS)

Pulse y mantenga pulsado el botón **AMS** durante más de 2 segundos para seleccionar seis emisoras a ser reservadas en la banda actual. La radio buscará automáticamente la frecuencia actual e introduciendo las seis emisoras más fuertes en las posiciones de la memoria predeterminada para esa banda.

Pulse brevemente el botón **AMS** en el mando remoto para recordar cada emisora predeterminada que guarda en la memoria en cada banda.

LOCAL / DX

Por motivo de que en las zonas urbanas, la mayoría de las emisoras son bastante fuertes y el modo "LOCAL DX" deben ser seleccionados.

Cambiar al modo LOCAL OFF para buscar emisoras con las señales más débiles.

Pulse el botón **LOC** en el mando remoto para seleccionar el modo de recepción local o distante.

ESTÉREO / MONO

La emisora de FM es recibida en modo estéreo. Sin embargo, si la señal es débil o la recepción no es tá buena como usted lo desea, lo cambie al modo MONO que es más usuario para mejorar la calidad del sonido.

Pulse el botón **ST** en el mando remoto para seleccionar efecto de audio de FM ESTÉREO o MONO .

OPERACIÓN DE DISCO / USB / TARJETA SD

Para insertar el disco CARD / USB / TARJETA SD

- Para jugar los archivos en un disco, inserte un disco con la superficie de la etiqueta hacia arriba en la ranura del disco. Se iniciará automáticamente la reproducción.

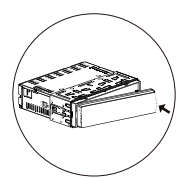
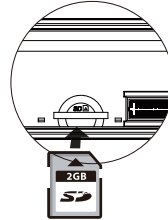
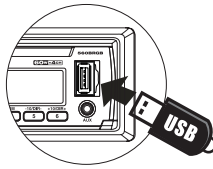

- Para reproducir archivos en un dispositivo USB, abra la tapa del puerto USB, a continuación, insertar un dispositivo de USB en el puerto USB. Se iniciará automáticamente la reproducción.
- Para reproducir archivos en una tarjeta SD, pulse el botón de liberar para extraer el panel frontal, e inserte la tarjeta SD en la ranura SD en el chasis. Finalmente instale el panel frontal al chasis. Se iniciará automáticamente la reproducción.

Sacar disco / USB / tarjeta SD

- Para sacar un disco, pulse el botón ►|| para parar la reproducción. Pulse el botón ▲ (sacar) para sacar el disco, luego lo retira.
- Para sacar un dispositivo USB, pulse el botón ►|| para detener la reproducción, a continuación, retire el dispositivo USB.
- Para sacar una tarjeta SD, pulse el botón ►|| para detener la reproducción y pulse el botón de liberar para liberar y extraer el panel frontal, a continuación, retire la tarjeta SD del chasis.

Jugar/ pausa

Pulse el botón ►|| (jugar / pausa) para pausar o recuperar la reproducción.

Pista de Siguiente/ Anterior

Para reproducir la siguiente pista, pulse el botón >> |; Para reproducir la pista anterior, pulse el botón | <<.

Avance / retroceso rápido

Para avanzar rápidamente, pulse y mantenga pulsado el botón >> |; Para retroceder rápidamente, pulse y mantenga pulsado el botón | <<.

Explorar introducción

Presione el botón INT para reproducir los primeros 10 segundos de cada pista, pulse de nuevo para detener explorar introducción, y reproducir la pista actual.

Repetir misma pista

Presione el botón RPT para repetir la pista actual, pulse de nuevo para detener la reproducción repetida y recuperar la reproducción normal.

Jugar todas las pistas en aleatorio

Presione el botón RDM para reproducir todas las pistas en orden aleatorio, pulse de nuevo para cancelar esta función.

Navegar pista / carpeta

- Durante un modo de disco, USB o tarjeta SD, pulse el botón 5 / -10 / DIR- para retroceder 10 pistas.
- Presione el botón 6 / + 10 / DIR+ para saltar hacia 10 pistas delante.
- Durante un modo de disco MP3, USB o tarjeta SD, pulse y mantenga pulsado el botón 5 / -10 / DIR- para volver a la carpeta anterior. Mantenga pulsado el botón 6 / + 10 / DIR+ para ir a la carpeta siguiente.
- Puede repetir esta función dependiendo del número y nivel de carpetas.

OPERACIÓN DE DISC / USB / TARJETA

- El botón no tendrán esta función si la tarjeta SD o dispositivo USB no tiene carpetas.

Seleccione la pista o un archivo para su reproducción en formato MP3

Pulse el botón **AMS** por varias veces para seleccionar uno de los siguientes 3 modos de búsqueda:

- NUM SCH (Búsqueda por número de serie de pista o archivo)
- DIR SCH (Búsqueda por número de serie de la carpeta)
- SCH ARCHIVO (Búsqueda por nombre de archivo o pista)

Búsqueda por número de serie de pista o archivo:

- a) En la reproducción de archivos con formato MP3, pulse el botón **AMS** por una vez para acceder al modo de buscar número de pista o de archivo, que le permite encontrar rápidamente con una pista o archivo específico en MP3 por su número de serie, entonces aparecerán en la pantalla LCD en secuencia el "NUM SCH" y "NUM ***", y parpadeará el primer símbolo " * ".
- b) Girar el mando **VOL** para seleccionar el número de serie de su archivo favorito con alta velocidad.
- c) Finalmente, pulse el botón **SEL** para confirmar y reproducir el archivo seleccionado.

Búsqueda por número de serie de carpetas:

El modo de búsqueda de carpetas le permite encontrar rápidamente con una pista o un archivo MP3 en un grupo de carpeta específico.

- a) En la reproducción de archivos con formato MP3, pulse el botón **AMS** por dos veces, se mostrará en la pantalla LCD la "DIR SCH" .
- b) Gire el mando **VOL** para seleccionar una carpeta deseada. Si no hay ninguna carpeta en el disco MP3, USB o tarjeta SD, mostrará en la pantalla LCD el "ROOT")
- c) Pulse el botón **SEL** para reproducir la primera pista o archivo de la carpeta seleccionada.

Búsqueda por nombre de archivo o pista:

Esta función de buscar nombre de archivo o pista requiere sólo el primeros pocos caracteres tal como palabra clave de búsqueda, que le permitirá encontrar rápidamente con un título MP3 por su nombre.

- a) Pulse el botón **AMS** por tres veces, se mostrará sucesivamente en la pantalla LCD la "FILE SCH" y " * -----", y parpadeará el primer carácter " * " .
- b) Girar el botón **VOL** para cambiar el primer carácter (*). El carácter se cambiará de "A" a la "Z", "0" a "9" y "_", "-", "+", "espacio". Pulse el botón **SEL** para confirmar el carácter introducido y el siguiente carácter parpadeará para ser ajustado. Pulse el botón **AMS** para borrar el carácter incorrecto.
- c) Cuando No encontró con ningún archivo coincidente, pulse el botón **SEL** para comenzar a reproducir el archivo buscado.

Si no se encuentra con el archivo, será visible en la pantalla el mensaje de "NO se han encontrado" .

OPERACIÓN DE ENTRADA AUXILIAR

Esta autorradio dispone de una toma externa de entrada auxiliar (3,5 mm) en el panel frontal, y un par de conector RCA de entrada auxiliar de audio en el gabinete posterior de la unidad principal, es compatible con la salida de audio de un reproductor de música MP3.

Si ha conectado con un reproductor de este tipo en el puerto AUX IN con un cable de audio. Ó conecte otro dispositivo de audio con el conector de entrada auxiliar RCA de audio en la cabina posterior de la unidad principal mediante un cable de entrada de audio.

Presione el botón **SRC** para cambiar al modo AUX IN, entonces se puede escuchar música desde dispositivos externos.

Nota:

No utilice el puerto AUX IN y el conector de entrada auxiliar RCA de audio al mismo tiempo, de lo contrario, hará ser inutilizable a la función auxiliar de audio .



OPERACIÓN DE BLUETOOTH

vincular y conectar

Antes de utilizar en la primera vez el dispositivo Bluetooth como un sistema de manos libres para un teléfono móvil compatible con Bluetooth, usted debe vincular y conectar los dos dispositivos de la siguiente manera:

1. En cualquier modo, antes de vincular y conectar, el logo BT en la pantalla LCD se indica que no hay ningún dispositivo está conectado. Para vincular, active el modo de BT en su teléfono móvil.
2. Cuando el teléfono encuentra con el sistema de audio del coche, se mostrará el nombre de "Boss 560BRGB".
3. Elegir el "Boss 560BRGB" en la lista de dispositivos para vincular y conectar con el sistema de audio del coche. Una vez confirmada, dejará de parpadear el logo BT.
4. Cuando se completa vinculación, el audio del teléfono móvil se transferirá automáticamente al sistema de audio del coche por cada vez que se hace o se recibe una llamada o cuando el teléfono móvil reproduce música.

Hacer una llamada

- Para hacer una llamada, marque la llamada directamente desde el móvil vinculado.
- Para realizar una llamada con este sistema manos libres de bluetooth:
 - a) Cuando se enlaza el móvil habilitado con Bluetooth a este sistema manos libres bluetooth, pulse el botón  para acceder al modo de marcar números de teléfono, a continuación, pulse la tecla "0 ~ 9", * y botón # en el mando remoto para introducir el número de teléfono, y se mostrará en la pantalla LCD los números introducidos.
 - b) Si ha introducido de forma incorrecta un número, pulse el botón **DEL** o el botón  para borrarlo.
 - c) Pulse el botón  para realizar llamadas salientes.

Remarcar el último número Marcado

Pulse y mantenga pulsado el botón  en el panel de control para volver a marcar el último número de teléfono marcado.

Responder una llamada

- Cuando el móvil se llama, se muestra en la pantalla LCD el número de teléfono entrante.
- Para recibir la llamada, pulse el botón  en el panel frontal del mando remoto.



Rechazar o finalizar una llamada

Para rechazar o finalizar la llamada, pulse el botón  en el panel frontal o el mando remoto.

Cambiar el audio entre el audio del coche y del móvil

Durante una llamada, pulse la tecla / botón **VOL** para cambiar la fuente de audio del sistema de audio del coche volviendo a su móvil.

Ajustar volumen de llamada

- Durante una llamada, utilice el botón **VOL** o **VOL +**  / **VOL -**  para ajustar el nivel de volumen de la llamada.
- Utilice el botón **SILENCIO** para silenciar el sonido.

Transmisión de audio (A2DP)

La unidad es compatible con audio de la transmisión inalámbrica A2DP (perfil de distribución de audio avanzada) desde su móvil de Bluetooth directamente a la unidad principal. También puede controlar su música desde el panel frontal de la unidad principal utilizando AVRCP (Perfil de mando remoto de audio y vídeo).

1. Después de la vinculación, conecta y permitiendo la transmisión de audio desde un dispositivo móvil compatible, pulse el botón **SRC** para entrar en el modo BT, mientras se demostrará pausa en la pantalla LCD.
2. Cuando está vinculado con un dispositivo móvil, la música que se reproduce a través del este dispositivo será oído automáticamente mediante del sistema de audio del coche y demostrará A2DP en la pantalla LCD.
3. Pulse el botón **>>|** o **|<<** para reproducir la siguiente o anterior en el teléfono móvil.
4. Pulse el botón **▶||** para pausar o recuperar la reproducción de música.

MANDO REMOTO (CONT.)

Retirar lámina aislante

El mando remoto viene con una lámina aislante unido a la parte inferior del mando remoto mismo, como se ilustra a la derecha. El mando remoto no funcionará hasta que se retire la lámina aislante.

Cambia la pila de litio

1. Cuando la pila de litio se agota, reemplazarlo como se ilustra a la derecha.
2. Mantenga pulsado el bloque móvil en la dirección indicada por la flecha 1. Al mismo tiempo, tire del soporte de celda fuera del mando remoto en la dirección indicada por la flecha 2.
3. Vuelva a colocar el celular viejo por uno nuevo, asegurándose de que el (+) de polaridad quede hacia arriba.
4. Vuelva a insertar el soporte de la celda en el mando remoto.

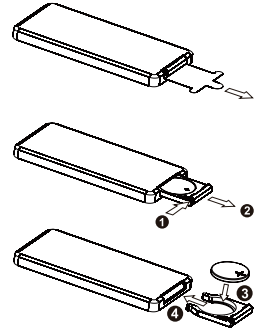

- Fugas de la pila puede causar daños al mando remoto.
- No tire las pila ya que esto puede causar una explosión.
- Mantener las pilas fuera del alcance de los niños.

Operación del mando remoto

Coloque la ventana emisora del mando remoto hacia la ventana del sensor de la unidad.

- El ángulo de operación para recepción del mando remoto del panel frontal es de unos 30 grados.
- Debe mantenerse en menos de 5 metros a la distancia entre la ventana emisora del mando remoto y la ventana del sensor de la unidad .

Nombres de los botones y ubicaciones

1. Botón (on/off)
2. botón VOL + / VOL- (volumen de aumento / disminución)
3. Botón de la banda, el botón (respuesta a llamada)
4. PREV: bajar el tono, buscar por abajo; Seguir abajo, retroceso rápido
5. Botón SEL (selección)
6. NEXT: subir tono, buscar arriba; seguir arriba, avance rápido
7. Botón de silencio, botón DEL (Borrar)
8. Botón CLK (ajuste del reloj), el botón (colgar llamada)
9. Botón , botón de la emisora predeterminada 1 , teclado 1
10. Botón INT (intro), botón de la emisora predeterminada 2, teclado 2
11. Botón RPT (repetición), botón de la emisora predeterminada 3, teclado 3
12. RDM (aleatorio), botón de la emisora predeterminada 4, teclado 4
13. -10 (10 pistas anteriores), botón de la emisora predeterminada 5, teclado 5
14. +10 (siguientes 10 pistas), botón de la emisora predeterminada 6, teclado 6
15. Botón ST (estéreo), teclado 7
16. Botón INTENSO (intenso), teclado 8
17. Botón AMS (búsqueda automática de música), teclado 9
18. Botón SRC (Fuente) , teclado *
19. Botón EQ (Ecuador), teclado 0
20. Botón LOC (local) / DX, teclado #

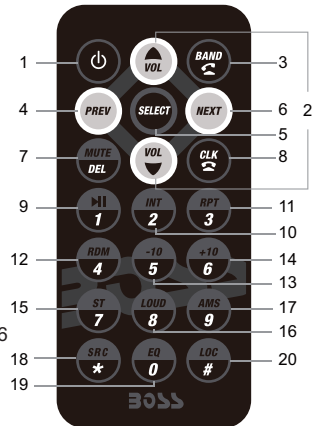

Nota: Cuando se utiliza el mando remoto por primera vez, usted debe tirar de la etiqueta protectora de plástico desde el compartimiento de las pilas que se encuentra en la parte posterior del mando remoto.

RESOLUCIÓN DE PROBLEMAS

Le ayudará a resolver la mayoría de problemas que pueden ocurrir mediante las informaciones en la siguiente tabla .

Si tiene aún las preguntas después de consultar la tabla, por favor consulte a su representante de servicio al cliente local. Antes de consultar esta tabla, consulte los procedimientos de cableado y de operación.

Problemas	Causas	Resolución
No hay energía	No ha encendido el interruptor de encendido del automóvil .	Si la fuente alimentadora está conectada con los circuitos del coche, pero el motor no está en movimiento,turne el interruptor de encendido a la posición "ACC"
	Ha fundido el fusible.	Lo cambia por un nuevo.
El disco no se puede cargar o ser sacado.	Presencia de disco CD en el reproductor.	Retire el disco del reproductor, e inserte un nuevo.
	Ha insertar el disco en dirección inversa.	Inserte el CD con la etiqueta hacia arriba.
	Está muy sucio o ha sido raspada la superficie del CD.	Limpiar el disco o tratar de sustituirlo por lo nuevo.
	Es demasiado alto la temperatura dentro del coche.	Climatice hasta que la temperatura ambiental alcance a la normalidad.
	Condensación	Deje el reproductor en apagado durante una hora más o menos, luego vuelva a intentarlo.
Sin sonido	El volumen está en mínimo.	Ajustar el volumen a un nivel deseado.
	No está conectado correctamente el cableado.	Comprueba la conexión del cableado.
Salta sonido	El ángulo de instalación es superado a 30 °.	Ajuste el ángulo de instalación a menos de 30 °.
	Está muy sucio o ha sido raspada la superficie del CD.	Limpiar el disco o tratar de sustituirlo por lo nuevo.
No funcionan las teclas de operación	1. El microordenador equipado no funciona correctamente debido al ruido.	1. Pulse el botón RESET para restaurar el programa.
	2. El panel frontal ha sido instalado incorrectamente.	2. Sujeta el panel frontal en su lugar.
No hay recepción de radio.	El cable de la antena no está conectado.	Inserte firmemente el cable de antena en la toma de antena de la radio.
No se detiene en una emisora transmisora durante el modo de búsqueda automática de la radio .	Las señales de transmisión son demasiadas débiles.	Seleccione manualmente una emisora de radio .

PRESUPUESTO

General

Dimensiones del chasis	178 (W) x 160 (D) x 50 (H) mm
Requisito de la fuente alimentadora	DC 12V
Consumo actual	15 A (máx.)
Salida de potencia máxima.....	60W x 4 CH

Radio

FM

Rango de frecuencia de EE.UU. / Europa.....	el 87,5 - 107,9 MHz, (200 KHz /Step) 87.5 - 108.0 MHz(50KHz/Step)
Sensibilidad útil.....	.30 dBu
Frecuencia .F.....	10.7 megahercio

A.M

Rango de frecuencia de EE.UU. / Europa.....	530 - 1710 KHz (10KHz / Step) 522 - 1620KHz (9KHz / Step)
Sensibilidad útil20 dBu
Frecuencia .F450 KHz

CD / USB /Tarjeta d SD

Formatos de audio útil.....	CD / MP3 / WMA
Tipo de puerto USB.2.0
Tipo de tarjeta.....	SD tarjeta
Salida de preamplificador.....	Parte delantera y trasera
Respuesta de frecuente20 Hz - 20 KHz
Relación S / N.....	.60dB

BT

Soporte de perfil BT.....	.A2DP, AVRCP, HFP
Rango de frecuencia.....	.2.4 Ghz espectro

MANUAL DEL USUARIO

560BRGB

BLUETOOTH® | CD/MP3 RECEPTOR CON SINTONIZADOR AM/FM



BOSS Audio Systems

3451 Lunar Court • Oxnard, CA 93030

www.bossaudio.com | 805.322.8794

tech support: www.bossaudio.com/support/technical-support



0616

iPod® y iPhone® son marcas comerciales de Apple, Inc., registradas en los EE.UU. y otros países. BOSS Audio Systems no está afiliado con Apple, Inc. Las marcas registradas marca Bluetooth® y sus logotipos son marcas registradas propiedad de Bluetooth SIG, Inc. y cualquier uso de dichas marcas por parte de BOSS Audio Systems es bajo licencia. Otras marcas y nombres comerciales pertenecen a sus respectivos propietarios.