

ingenuity™

18M - 50 lbs (23 kg)

MY SIZE™ POTTY PRO
EXPERTO DEL ORINAL
PRO DU POT
TÖPFCHEN PRO
NOCNIK
VASINO
POTJE PRO
VASINO
PROFESIONÁLNÍ NOČNÍK
ポッティ
专业便盆



نونية الأطفال

INSTRUCTION MANUAL • MANUAL DE INSTRUCCIONES • MODE D'EMPLOI
BEDIENUNGSANLEITUNG • INSTRUKCJA OBSŁUGI • MANUALE DI ISTRUZIONI
GEBRUIKSAANWIJZING • MANUAL DE INSTRUÇÕES • NÁVOD K POUŽITÍ

取扱説明書 • 使用説明手册 • دليل إرشادات

IMPORTANT! READ CAREFULLY AND KEEP FOR FUTURE REFERENCE.

Adult assembly required. Keep small parts away from children. Colors and styles may vary.

¡IMPORTANTE! LEA ATENTAMENTE Y GUARDE PARA FUTURAS CONSULTAS.

Requiere el ensamblado por un adulto. Mantenga las piezas pequeñas fuera del alcance de los niños. Los colores y estilos pueden variar.

IMPORTANT! LIRE SOIGNEUSEMENT ET CONSERVER POUR RÉFÉRENCE ULTÉRIEURE.

Doit être assemblé par un adulte. Garder les petites pièces à l'écart des enfants. Les couleurs et modèles peuvent varier.

WICHTIG! BITTE SORGFÄLTIG LESEN UND GUT AUFBEWAHREN.

Muss von Erwachsenen zusammengebaut werden. Kleine Teile für Kinder unerreichbar aufbewahren.

UWAGA! PRZECZYTAĆ UWAGAŃNIE I ZACHOWAĆ W CELU PÓŹNIEJSZEGO WYKORZYSTANIA.

Wymagany montaż przez osobę dorosłą. Małe części przechowywać w miejscu niedostępnym dla dzieci.

IMPORTANTE! LEGGERE ATTENTAMENTE E CONSERVARE PER CONSUL TAZIONI FUTURE.

Il montaggio deve essere effettuato da una persona adulta. Tenere le parti piccole lontano dai bambini.

BELANGRIJK! AANDACHTIG LEZEN EN BEWAREN VOOR RAADPLEGING IN DE TOEKOMST.

Toezicht van een volwassene tijdens montage vereist. Houd kleine onderdelen uit de buurt van kinderen.

IMPORTANTE! LEIA ATENTAMENTE E GUARDE PARA CONSULTAS FUTURAS.

A montagem deve ser feita por um adulto. Mantenha as peças pequenas longe do alcance das crianças.

DŮLEŽITÉ UPOZORNĚNÍ! PEČLIVĚ PŘEČTĚTE A UCHOVEJTE PRO PŘÍPADNOU BUDOUCÍ POTŘEBU

Montáž musí provádět dospělá osoba. Malé díly udržujte mimo dosah dětí.

重要! よくお読みいただき、今後の参考のために大切に保管してください

大人による組み立てが必要です。小さな部品はお子様の手の届かないところに保管してください。

重要! 请仔细阅读并留存以供日后参考

需由成人组装。请将小零件放置在远离儿童处。

هام! اقرأني ما يلي بعناية واحفظيه للرجوع إليه في المستقبل

مطلوب التجميع بواسطة شخص راشد، مع الحفاظ على الأجزاء الصغيرة بعيدة عن الأطفال.

WARNING!

NEVER leave child unattended.

Use only on a flat surface.

DO NOT use on elevated surface.

NEVER lift or carry product with child on it.

Do not allow child to play with potty bowl and seat.

Discontinue use of product if damaged, broken, or disassembled.

Be careful of pinching.

When in use, children should be kept within the sight of the guardian and the guardian should not leave.

Keep away from fire.

The tank is not the backrest. Do not let children lean on the water tank.

Maximum weight: 50 lbs (23 kg).

BATTERY WARNING!

The Module requires two (2) size AAA/LR03 (1.5V) alkaline batteries (not included).

 **NOTE:** The batteries included (AAA/R03) are for in-store product demonstration. For best performance, promptly replace with new alkaline batteries.



CAUTION: Follow the battery guidelines in this section. Otherwise, battery life may be shortened or the batteries may leak or rupture.

- Always keep batteries away from children.
- Do not mix old and new batteries.
- Do not mix alkaline, standard, or rechargeable batteries.
- Only batteries of the same or equivalent type as recommended are to be used.
- Install the batteries so that the polarity of each one matches the markings in the battery compartment.
- Do not short-circuit the batteries.
- Do not store batteries in areas that have extreme temperatures (such as attics, garages, or automobiles).
- Remove exhausted batteries from the battery compartment.
- Never attempt to recharge a battery unless it is specifically marked "rechargeable."
- Rechargeable batteries are to be removed from the product before being charged.
- Rechargeable batteries are only to be charged under adult supervision.
- Do not use rechargeable alkaline batteries in a Ni-Cad or Ni-MH battery charger.
- Please use the correct disposal method for batteries.
- Remove batteries before putting the product into storage for a prolonged period of time.
- Weak batteries cause erratic product operation, including distorted sound and dimming or failed lights. Because each electrical component requires a different operating voltage, replace the batteries when any function fails to operate.
- Do not dispose of product or batteries in fire, batteries may explode or leak.



This symbol indicates that the product is not to be disposed of in household waste as batteries contain substances that can be damaging to the environment and health. Contact local authority for recycling & collection information.

¡ADVERTENCIA!

NUNCA deje al niño sin supervisión.

Úselo solamente sobre una superficie plana.

NO lo utilice en una superficie elevada.

NUNCA levante o transporte el producto con el niño en él.

No permita que el niño juegue con el recipiente y asiento.

Deje de utilizar el producto si está dañado, roto o desensamblado.

Cuidado con los pellizcos.

Cuando se utilice, los niños han de estar bajo la supervisión de un adulto, que no debe alejarse bajo ningún concepto.

Manter alejado del fuego.

El depósito no es un respaldo. No deje que los niños se apoyen en el depósito de agua.

Peso máximo: 23 kg (50 lb).

¡ADVERTENCIA SOBRE LAS PILAS!

El producto Módulo requiere dos (2) baterías alcalinas tamaño AAA/LR03 (1,5V) (no están incluidas).

 **NOTA:** Las baterías incluidas (AAA/R03) son para demostraciones del producto dentro de la tienda. Para obtener el mejor funcionamiento, reemplácelas inmediatamente con nuevas baterías alcalinas.

 **PRECAUCIÓN:** Siga los lineamientos para las baterías en esta sección. De lo contrario, la vida útil de las baterías podría reducirse o las baterías podrían tener una fuga o romperse.

- Siempre mantenga las baterías fuera del alcance de los niños.
- No combine baterías usadas con nuevas.
- No combine baterías alcalinas, estándar ni recargables.
- Se deben usar únicamente baterías del mismo tipo que las recomendadas o de un tipo equivalente.
- Instale las baterías de modo que la polaridad de cada una coincida con las marcas del compartimiento para baterías.
- No haga cortocircuito con las baterías.
- No almacene las baterías en áreas que tengan temperaturas extremas (como áticos, garajes o automóviles).
- Saque las baterías gastadas del compartimiento para baterías.
- Nunca intente recargar una batería, a menos que indique específicamente que es “recargable”.
- Las baterías recargables deben retirarse del juguete antes de recargarse.
- Las baterías recargables sólo deberán recargarse con la supervisión de un adulto.
- No use baterías alcalinas recargables en un cargador de baterías Ni-Cad o Ni-MH.
- Utilice el método de eliminación correcto para las baterías.
- Retire las baterías antes de almacenar un producto durante un período prolongado.
- Las baterías débiles hacen que el producto funcione en forma errática, es decir, con distorsión del sonido y pérdida de intensidad o falla de las luces. Dado que cada componente eléctrico requiere una tensión de operación distinta, reemplace las baterías cuando falle alguna función.
- No deseche el producto ni las baterías en fuego, las baterías podrían explotar o tener una fuga.



Este símbolo indica que el producto no debe desecharse con los residuos del hogar ya que las baterías contienen sustancias que pueden dañar el medioambiente y la salud. Comuníquese con la autoridad local para obtener información sobre reciclaje y recolección.

MISE EN GARDE !

Ne JAMAIS laisser l'enfant sans surveillance.

Utiliser uniquement sur une surface plane.

NE PAS utiliser sur des surfaces surélevées.

Ne JAMAIS soulever ou transporter le produit quand l'enfant est assis dessus.

Ne pas laisser l'enfant jouer avec bol et siège.

Cesser d'utiliser le produit si celui-ci est endommagé, cassé ou démonté.

Article susceptible de dégonflement par crevaisson.

Garder l'enfant sous surveillance et près de vous, pendant l'utilisation.

Ne pas approcher des sources de chaleur.

Le réservoir n'est pas un dossier. Ne pas laisser les enfants s'appuyer contre le réservoir d'eau.

Poids maximum: 23 kg (50 lb).

MISE EN GARDE AU SUJET DES PILES !

La Module fonctionne avec deux (2) piles alcalines de type AAA/LR03 (1,5 V) (non incluses).

 **REMARQUE :** les piles fournies (AAA/R03) sont prévues pour la démonstration du produit en magasin. Pour des performances optimales, les remplacer rapidement par des piles alcalines neuves.

 **AVERTISSEMENT :** il est important de suivre les indications relatives aux piles dans cette rubrique. Dans le cas contraire, la durée de vie des piles peut être réduite, ou les piles peuvent fuir ou cesser de fonctionner.

- Toujours conserver les piles hors de portée des enfants.
- Ne pas mélanger piles neuves et piles usagées.
- Ne pas mélanger piles alcalines, standard et rechargeables.
- Utiliser uniquement des piles identiques ou de type équivalent conformes aux spécifications du fabricant.
- Insérer les piles en respectant les indications de polarité visibles sur le fond du compartiment.
- Ne pas court-circuiter les piles.
- Ne pas stocker les piles dans des endroits exposés à des températures extrêmes (grenier, garage, ou véhicule automobile).
- Retirer les piles usagées du compartiment à piles.
- Ne jamais tenter de recharger une pile à moins qu'elle ne porte explicitement la mention « rechargeable ».
- Retirer les piles rechargeables du compartiment avant de procéder au chargement.
- Les piles rechargeables ne doivent être rechargées que sous la surveillance d'un adulte.
- Ne pas utiliser de piles alcalines rechargeables avec un chargeur de batteries Ni-Cad ou Ni-MH.
- Veuillez jeter les piles usagées aux emplacements prévus à cet effet.
- Retirer les piles du produit s'il doit être inutilisé pendant une longue période.
- Les piles usagées entraînent le dysfonctionnement du produit (son déformé, éclairage faible ou déficient). Chacun des composants électriques exigeant une tension de fonctionnement différente, remplacer les piles quand une des fonctions devient défectueuse.
- Ne pas jeter ce produit ou ces piles au feu; les piles pourraient exploser ou couler.



Ce symbole indique que le produit ne doit pas être jeté dans les ordures ménagères; les piles contiennent, en effet, des substances pouvant nuire à l'environnement et à la santé. Contacter l'autorité locale compétente pour en savoir plus sur le recyclage et la collecte.

WARNING!

Lassen Sie Ihr Kind NIEMALS unbeaufsichtigt.

Nur auf ebenen Flächen verwenden.

NICHT auf erhöhten Flächen verwenden.

Heben Sie das Töpfchen NIEMALS mit dem Kind darauf an.

Lassen Sie Ihr Kind nicht mit dem schale und sitz.

Verwenden Sie das Produkt nicht weiter, wenn es beschädigt, zerbrochen oder demontiert ist.

Seien Sie vorsichtig mit Quetschungen.

Während der Benutzung sollten die Kinder in Sichtweite der Aufsichtsperson bleiben und die Aufsichtsperson sollte sich nicht entfernen.

Von Feuer fernhalten.

Der Tank ist keine Rückenlehne. Lassen Sie Kinder sich nicht an den Wassertank lehnen.

Maximales Gewicht: 23 kg (50 lbs).

BATTERIE WARNUNG!

Der Modul benötigt zwei (2) AAA/LR03 Alkali-Batterien (1.5V) (nicht inbegriffen).

 **HINWEIS:** Die beigefügten Batterien (AAA/R03) sind nur für Demonstrationszwecke im Geschäft. Für optimale Leistung umgehend mit alkalinen Batterien ersetzen.



VORSICHT: Bitte die in diesem Abschnitt enthaltenen Batterieanleitungen beachten.

Nichtbeachtung kann zu einer reduzierten Batterienutzungsdauer oder Auslaufen oder Zerbersten der Batterie führen.

- Batterien immer außernhalb der Reichweite von Kindern aufbewahren.
- Neue Batterien nicht zusammen mit alten Batterien verwenden.
- Alkali-, Standard- oder wiederaufladbare Batterien nicht zusammen verwenden.
- Nur die vom Hersteller empfohlenen oder vergleichbare Batterien verwenden.
- Batterien so einlegen, dass die Polarität jeweils mit der Kennzeichnung im Batteriefach übereinstimmt.
- Batterien nicht Kurzschließen.
- Batterien nicht in Bereichen mit extremen Temperaturbedingungen aufbewahren (z. B. Dachkammern, Garagen oder Autos).

- Verbrauchte Batterien aus dem Batteriefach entfernen.
- Es sollte niemals versucht werden, eine nicht eindeutig als „wiederaufladbar“ gekennzeichnete Batterie aufzuladen.
- Wiederaufladbare Batterien müssen vor dem Aufladen aus dem Spielzeug genommen werden.
- Wiederaufladbare Batterien dürfen nur unter Aufsicht eines Erwachsenen aufgeladen werden.
- Für wiederaufladbare Alkali-Batterien kein Ni-Cad- oder Ni-MH-Batterieladegerät verwenden.
- Gebrauchte Batterien bitte ordnungsgemäß.
- Die Batterien entfernen, bevor das Produkt über einen längeren Zeitraum hinweg gelagert wird.
- Schwache Batterien verursachen einen fehlerhaften Betrieb des Produkts, was u. a. durch einen verzerrten oder tieferen Ton, oder Ausfall der Lampen und langsame Bewegung bzw. Ausfall der motorisierten Teile angezeigt wird. Da für jede Elektrokomponente eine unterschiedliche Betriebsspannung erforderlich ist, sollten die Batterien beim Ausfall einer der Funktionen ausgewechselt werden.
- Entsorgen Sie das Produkt oder die Batterien nicht im Feuer, Batterien könnten explodieren oder auslaufen.



Dieses Symbol bedeutet, dass das Produkt nicht im Hausmüll entsorgt werden darf, weil die Batterien Substanzen enthalten, die umwelt- und gesundheitsschädlich sind. Für Informationen über die Wiederverwertung und Abholung treten Sie bitte mit der lokalen Behörde in Verbindung.

OSTRZEŻENIE!

NIGDY nie pozostawiać dziecka bez opieki.

Używać wyłącznie na płaskiej powierzchni.

Nie używać na pochylonej powierzchni.

NIGDY nie podnosić ani nie przenosić produktu z dzieckiem.

Nie pozwalać dziecku bawić się miską i deską sedesowa.

Zaprzestać używania uszkodzonego, zepsutego lub zdemontowanego produktu.

Należy uważać na przytrzaśnięcia.

Podczas użytkowania dzieci powinny znajdować się w zasięgu wzroku opiekuna przez cały czas.

Trzymać z dala od ognia.

Zbiornik nie jest oparciem. Nie należy pozwalać dzieciom opierać się o zbiornik na wodę.

Maksymalna masa ciała: 23 kg.

STRZEŻENIA DOTYCZĄCE BATERII!

Moduł wymaga dwóch (2) baterii alkalicznych AAA/LR03 (1,5 V) (nie wchodzi w skład zestawu).



UWAGA: Dołączone baterie (AAA/R03) służą do demonstracji produktu w sklepie.

Aby uzyskać lepsze działanie, należy niezwłocznie wymienić je na nowe baterie alkaliczne.



OSTRZEŻENIE Należy postępować zgodnie z wytycznymi dotyczącymi baterii zawartymi w tym rozdziale. W przeciwnym razie żywotność baterii może ulec skróceniu lub baterie mogą wyciec lub pęknąć.

- Baterie należy zawsze przechowywać poza zasięgiem dzieci.
- Nie należy mieszać starych i nowych baterii.
- Nie należy mieszać baterii alkalicznych, standardowych ani akumulatorów.
- Należy używać wyłącznie baterii tego samego lub równoważnego typu, zgodnie z zaleceniami.
- Baterie należy instalować w taki sposób, aby biegunowość każdej z nich była zgodna z oznaczeniami w komorze baterii.
- Nie należy zwierać baterii.
- Nie należy przechowywać baterii w miejscach, w których panują ekstremalne temperatury (takich jak strychy, garaże lub samochody).
- Zużyte baterie należy wyjąć z komory baterii.
- Nigdy nie należy ładować baterii, chyba że jest ona wyraźnie oznaczona jako „wielokrotnego ładowania”.
- Akumulatory należy wyjąć z zabawki przed ich naładowaniem.
- Akumulatory mogą być ładowane wyłącznie pod nadzorem osoby dorosłej.

- Nie należy używać baterii alkalicznych wielokrotnego ładowania w ładowarce do baterii Ni-Cad lub Ni-MH.
- Należy stosować właściwą metodę utylizacji baterii.
- Przed dłuższym przechowywaniem produktu należy wyjąć z niego baterie.
- Słabe baterie powodują nieprawidłowe działanie produktu, w tym zniekształcony dźwięk i przyciemnienie lub awarię świateł. Ponieważ każdy element elektryczny wymaga innego napięcia roboczego, należy wymienić baterie, gdy którakolwiek z funkcji nie działa.
- Nie wolno wrzucać produktu ani baterii do ognia, ponieważ mogą one eksplodować lub wyciec.



Ten symbol oznacza, że produktu nie należy wyrzucać do odpadów domowych, ponieważ baterie zawierają substancje, które mogą być szkodliwe dla środowiska i zdrowia. W celu uzyskania informacji na temat recyklingu i zbiórki odpadów należy skontaktować się z lokalnymi organami.

AVVERTENZA!

Non lasciare MAI il bambino incustodito.

Utilizzare solo su una superficie piana.

NON utilizzare su una superficie rialzata.

Non sollevare né trasportare MAI il prodotto con il bebè seduto su di esso.

Non permettere al bambino di giocare recipiente e sedile.

Interrompere l'utilizzo del prodotto se risulta danneggiato, rotto o smontato.

Evitare schiacciamenti.

Quando è in uso, il bambino deve essere sorvegliato da un tutore, che non deve allontanarsi.

Tenere lontano dalle fiamme.

Il serbatoio non è uno schienale. Non lasciare che il bambino si appoggi al serbatoio dell'acqua.

Peso massimo: 23 kg.

AVVERTENZE SULLA BATTERIA!

Il modulo richiede (2) batterie alcaline formato AAA/LR03 (1,5 V) (non incluse).

 **NOTA:** Le batterie incluse (AAA/R03) sono per la dimostrazione dei prodotti in negozio. Per prestazioni ottimali, sostituirle subito con nuove batterie alcaline.

 **ATTENZIONE:** Seguire le linee guida per le batterie riportate in questa sezione. In caso contrario, la durata della batteria potrebbe ridursi o le batterie potrebbero perdere o rompersi.

• Tenere sempre le batterie lontano dalla portata dei bambini.

• Non combinare batterie vecchie e nuove.

• Non combinare batterie alcaline, standard o ricaricabili.

• Utilizzare esclusivamente batterie dello stesso tipo o equivalenti a quelle consigliate.

• Installare le batterie in modo che la polarità di ciascuna corrisponda ai simboli presenti nel vano batterie.

• Non mettere in cortocircuito le batterie.

• Non conservare le batterie in aree con temperature estreme (ad esempio soffitte, garage o automobili).

• Rimuovere le batterie scariche dal vano batterie.

• Non tentare mai di ricaricare una batteria a meno che non sia contrassegnata con la dicitura "ricaricabile".

• Le batterie ricaricabili devono essere rimosse dal giocattolo prima di essere ricaricate.

• Le batterie ricaricabili devono essere ricaricate solo sotto la supervisione di un adulto.

• Non utilizzare batterie alcaline ricaricabili in un caricabatterie Ni-Cd o Ni-MH.

• Utilizzare il metodo di smaltimento corretto per le batterie.

• Rimuovere le batterie dal prodotto prima di riporlo per un periodo di tempo prolungato.

• Le batterie scariche causano un funzionamento irregolare del prodotto, tra cui un suono distorto e l'attenuazione delle luci o la mancata accensione delle luci. Poiché ogni componente elettrico richiede una tensione di esercizio diversa, sostituire le batterie quando una qualsiasi funzione non funziona.

• Non gettare il prodotto o le batterie nel fuoco, poiché le batterie potrebbero esplodere o perdere.



Questo simbolo indica che il prodotto non deve essere smaltito nei rifiuti domestici, poiché le batterie contengono sostanze che possono essere dannose per l'ambiente e la salute. Contattare le autorità locali per informazioni sul riciclaggio e la raccolta.

WAARSCHUWING!

Laat het kind NOOIT onbeheerd achter.

Alleen gebruiken op een vlakke ondergrond.

NIET gebruiken op een verhoogd oppervlak.

Het product met het kind erin NOOIT optillen of dragen.

Laat je kind niet spelen met de pot en zitting.

Product niet meer gebruiken als het beschadigd, gebroken of gedemonteerd is.

Wees voorzichtig met afknellen.

Zorg ervoor dat kinderen tijdens het gebruik onder toezicht staan en dat de toezichthouder de ruimte niet verlaat.

Uit de buurt van vuur houden.

De tank is geen rugleuning. Laat kinderen niet tegen de watertank leunen.

Maximumgewicht: 23 kg.

BATTERIJEN: WAARSCHUWING!

De module werkt op twee (2) AAA/LR03 (1.5V) alkaline-batterijen (niet meegeleverd).



NOTA: De bijgeleverde batterijen (AAA/R03) zijn voor productdemonstratie in de winkel.

Vervang ze voor de beste prestaties onmiddellijk door nieuwe alkalinebatterijen.



OPGELET: Volg de richtlijnen voor batterijen in dit hoofdstuk. Anders kan de levensduur van de batterijen korter worden of kunnen ze gaan lekken of scheuren.

- Houd batterijen altijd uit de buurt van kinderen.
- Gebruik geen oude en nieuwe batterijen door elkaar.
- Gebruik geen alkaline, standaard of oplaadbare batterijen door elkaar.
- Gebruik alleen batterijen van hetzelfde of gelijkwaardige type als wordt aanbevolen.
- Plaats de batterijen zodanig dat de polariteit van elke batterij overeenkomt met de markeringen in het batterijvak.
- Zorg dat de batterijen niet kortsluiten.
- Bewaar batterijen niet op plaatsen met extreme temperaturen (zoals zolders, garages of auto's).
- Verwijder lege batterijen uit het batterijvak.
- Probeer nooit een batterij op te laden, tenzij er specifiek "oplaadbaar" op staat.
- Oplaadbare batterijen moeten uit het speelgoed worden verwijderd voordat ze worden opgeladen.
- Oplaadbare batterijen mogen alleen onder toezicht van een volwassene worden opgeladen.
- Gebruik geen oplaadbare alkalinebatterijen in een Ni-Cad of Ni-MH-batterijlader.
- Gebruik de juiste afvalmethode voor batterijen.
- Verwijder de batterijen voordat je het product voor langere tijd opbergt.
- Zwakke batterijen veroorzaken een onregelmatige werking van het product, zoals een vervormd geluid en dimmende of uitvallende verlichting. Omdat elk elektrisch onderdeel een andere bedrijfsspanning vereist, moeten de batterijen worden vervangen als een functie niet werkt.
- Gooi het product of de batterijen niet in het vuur, de batterijen kunnen ontploffen of gaan lekken.



Dit symbool geeft aan dat het product niet weggegooid mag worden met het huishoudelijk afval, omdat batterijen stoffen bevatten die schadelijk kunnen zijn voor het milieu en de gezondheid. Neem contact op met de plaatselijke autoriteiten voor informatie over recycling en inzameling.

ADVERTÊNCIA!

NUNCA deixe uma criança sem supervisão.

Utilize apenas sobre uma superfície plana.

NÃO UTILIZE numa superfície elevada.

NUNCA leve ou transporte o produto com a criança sobre o mesmo.

Não permitir que a criança brinque com vaso e banco.

Interrompa a utilização do produto case este esteja danificado, partido ou desmontado.

Tenha cuidado com o entalamento.

Durante a utilização, as crianças não devem ficar sozinhas sem a supervisão do tutor.

Manter afastado do fogo.

O depósito não é um encosto. Não deixe que as crianças se apoiem no depósito de água.

Peso máximo: 23 kg (50 lb).

AVISO PARA AS PILHAS/BATERIAS!

O módulo funciona com duas pilhas AAA / LR03 de (2) V (1,5 V) alcalinas (não incluídas).

 **NOTA:** As pilhas incluídas (AAA/R03) são para a demonstração do produto na loja. Para um funcionamento melhor, deve substituí-las rapidamente por pilhas novas.

 **ATENÇÃO:** Siga as instruções desta secção para as pilhas. Caso contrário, a duração das pilhas pode diminuir ou as pilhas podem apresentar fugas ou ruturas.

- Mantenha sempre as pilhas afastadas das crianças.
- Não misture pilhas novas com usadas.
- Não misture pilhas alcalinas, normais ou recarregáveis.
- Só devem ser utilizadas pilhas do mesmo tipo ou de um equivalente recomendado.
- Instale as pilhas de forma que a polaridade de cada uma corresponda às marcas no compartimento respetivo.
- Não crie um curto-circuito nas baterias.
- Não guarde as pilhas em espaços com temperaturas extremas (como sótãos, garagens ou automóveis).
- Retire as pilhas gastas do compartimento respetivo.
- Nunca tente recarregar uma pilha se não estiver especificamente marcada como "recarregável".
- As pilhas recarregáveis devem ser removidas do brinquedo antes de serem carregadas.
- As pilhas recarregáveis devem ser carregadas apenas sob a supervisão de um adulto.
- Não utilize pilhas recarregáveis alcalinas num carregador de baterias Ni-CAD ou Ni-MH.
- Utilize o método de eliminação apropriado para as baterias.
- Remova as pilhas antes de armazenar o produto durante um período prolongado.
- As pilhas gastas causam um funcionamento irregular do produto, incluindo um som distorcido e luzes fracas ou apagadas. Como cada componente elétrico requer uma tensão de funcionamento diferente, substitua as pilhas quando qualquer função deixar de funcionar.
- Não elimine o produto ou as pilhas no fogo, pois estas podem explodir ou sofrer fugas.

 Este símbolo indica que o produto não deve ser eliminado com os resíduos domésticos, pois as pilhas contêm substâncias que podem ser nocivas para o ambiente e para a saúde. Contacte as autoridades locais para obter informações sobre a reciclagem e a recolha.

VAROVÁNÍ!

NIKDY nenechávejte děti bez dozoru.

Používejte pouze na rovném povrchu.

NEPOUŽÍVEJTE na vyvýšeném povrchu.

NIKDY výrobek nezdvíhejte ani nepřenášejte, když jej díte používá.

Nenechávejte dítě hrát si se mísa a sedátko.

V případě poškození, rozbití nebo rozložení produkt dále nepoužívejte.

Pozor na přiskřípnutí.

Při používání by se děti měly zdržovat v dohledu dospělé osoby, která by se neměla vzdalovat.

Chraňte před ohněm.

Nádrž není opěrka zad. Nedovolte dětem, aby se opíraly o nádrž na vodu.

Maximální hmotnost: 50 lb (23 kg).

VAROVÁNÍ V SOUVISLOSTI S BATERIÍ!

Modul vyžaduje dvě (2) alkalické baterie velikosti AAA/LR03 (1,5 V) (nejsou součástí balení).

 **POZNÁMKA:** Přiložené baterie (AAA/R03) slouží k předvedení produktu na prodejně. Pro lepší výkon je co nejdříve vyměňte za nové alkalické baterie.

 **POZOR:** Postupujte podle pokynů pro baterie v této části. V opačném případě může dojít ke zkrácení životnosti baterií nebo k jejich vytečení nebo prasknutí.

- Baterie vždy uchovávejte mimo dosah dětí.
- Nekombinujte staré a nové baterie.
- Nekombinujte alkalické, standardní a dobíjecí baterie.
- Používejte pouze doporučené baterie nebo baterie ekvivalentního typu.
- Vložte baterie tak, aby polarita každé z nich odpovídala značkám v přihrádce na baterie.
- Baterie nezkraťte.
- Neskladujte baterie na místech s extrémními teplotami (jako jsou podkroví, garáže nebo automobily).
- Vyjměte vybité baterie z přihrádky na baterie.
- Nikdy se nepokoušejte dobít baterii, pokud není výslovně označena jako „dobíjecí“.
- Před nabíjením je třeba dobíjecí baterie z hračky vyjmout.
- Dobíjecí baterie lze nabíjet pouze pod dohledem dospělé osoby.
- V nabíječe baterií Ni-Cad nebo Ni-MH nedobíjejte dobíjecí alkalické baterie.
- Použijte správný způsob likvidace baterií.
- Než výrobek na delší dobu odložíte, vyjměte z něj baterie.
- Slabé baterie způsobují nestálé fungování produktu, včetně zkresleného zvuku a tlumených nebo vadných světel. Protože každá elektrická součást vyžaduje jiné provozní napětí, vyměňte baterie, když některá funkce nefunguje.
- Nevhazujte výrobek ani baterie do ohně, baterie mohou explodovat nebo vytéct.



Tento symbol označuje, že výrobek nesmí být vyhozen do domovního odpadu, protože baterie obsahují látky, které mohou poškodit životní prostředí a zdraví. Informace o recyklaci a sběru získáte od místního úřadu.

警告！

- お子様だけで使用させるのは絶対におやめください。
- 必ず平らな面でご使用ください。
- 高い場所では使用しないでください。
- お子様を乗せたまま製品を持ち上げたり、運んだりしないでください。
- おまるや便座で遊ばせないでください。
- 破損、故障、分解した場合は使用を中止してください。
- 挟み込みに注意してください。
- 使用中はお子様を保護者の目の届くところに置き、保護者が離れないようにしてください。
- 火気に近づけないでください。
- タンクは背もたれではありません。お子様が水タンクにもたれないようにしてください。
- 最大重量：50ポンド(23kg)。

バッテリー警告！

本モジュールには、AAA/R03 (1.5V) アルカリ乾電池2本(別売)が必要です。

 **注意：** 付属の電池 (AAA/R03) は店頭でのデモンストレーション用です。最高の性能を発揮させるには、速やかに新しいアルカリ電池に交換してください。

 **注意：** 本セクションのバッテリーに関するガイドラインに従ってください。そうしないと、バッテリーの寿命が短くなったり、液漏れや破裂の恐れがあります。

- 電池は必ずお子様の手の届かないところに保管してください。
- 古い電池と新しい電池を混ぜないでください。
- アルカリ乾電池、標準乾電池、充電式乾電池を混ぜないでください。
- 推奨バッテリーと同じ、または同等のタイプのバッテリーのみを使用してください。
- 各電池の極性が電池収納部のマークと一致するように、電池を取り付けます。
- バッテリーをショートさせないでください。
- バッテリーを極端な温度の場所(屋根裏部屋、ガレージ、自動車など)に保管しないでください。
- バッテリー収納部から消耗したバッテリーを取り出します。

- 「充電式」と明記されていないバッテリーは、絶対に充電しないでください。
- 充電式電池は、充電前におもちゃから取り外してください。
- 充電式電池の充電は、大人の管理下でのみ行ってください。
- 充電式アルカリ乾電池をニッケルカドミウム電池またはニッケル水素電池の充電器で使用しないでください。
- 電池は正しい廃棄方法で処理してください。
- 製品を長期間保管する場合は、電池を取り外してください。
- 電池が弱いと、音が歪んだり、照明が暗くなったり、点灯しなくなるなど、製品の動作が不安定になります。各電気部品はそれぞれ異なる動作電圧を必要とするため、いずれかの機能が動作しない場合は電池を交換してください。
- 製品や電池を火の中に捨てないでください、爆発や液漏れの恐れがあります。



このマークは、電池には環境や健康に有害な物質が含まれているため、製品を家庭ごみとして廃棄してはならないことを示しています。リサイクルと回収に関する情報については、地方自治体にお問い合わせください。

警告！

- 请务必注意照看儿童。
- 仅在平坦表面上使用。
- 请勿在抬高的表面上使用。
- 在本产品上面时，切勿将其抬起或搬动。
- 不要让孩子玩盆体和座椅。
- 如果本产品损坏、破损或解体，请停止使用本产品。
- 小心夹伤。
- 使用时，儿童应保持监护人在视线内，监护人不应离开。
- 请勿近火。
- 水箱不是靠背。切勿让孩子靠在水箱上。
- 最大承载重量：50 磅（23 千克）。

電池警告！

模块需要两（2）节 AAA/LR03（1.5V）碱性电池（不在供货范围内）。



注意：随附电池（AAA/R03）用于店内产品演示。
为获得最佳性能，请及时更换全新碱性电池。



注意：请遵循本节中的电池使用指南。否则，电池寿命可能会缩短，或者电池可能会漏液或破裂。

- 始终将电池放在儿童接触不到的地方。
- 不要混用新旧电池。
- 不要混用碱性电池、标准电池或可充电电池。
- 只能使用与推荐型号相同或相当的电池。
- 安装电池时，每节电池的极性都要与电池盒上的标记一致。
- 切勿使电池短路。
- 不要将电池存放在温度过高的地方（如阁楼、车库或汽车）。
- 从电池盒中取出电量耗尽的电池。
- 除非电池上明确标有“可充电”字样，否则切勿尝试给电池充电。
- 可充电电池在充电前必须从玩具中取出。
- 可充电电池只能在成人监护下充电。
- 请勿在镍镉或镍氢电池充电器中使用碱性可充电电池。
- 请使用正确的电池处置方法。
- 如要长期存放产品，请先取出电池。

- 电池电量不足会导致产品运行不稳定，包括声音失真、灯光变暗或失效。由于每个电气元件所需的工作电压不同，当任何功能出现故障时，请更换电池。
- 请勿将产品或电池丢入火中，电池可能会爆炸或泄漏。



此符号表示该产品不得丢弃在家庭垃圾中，因为电池中含有可能对环境 and 健康造成损害的物质。有关回收和收集信息，请联系当地政府。

تحذير!

- لا تترك الأطفال بدون مراقبة.
- يستخدم فقط على سطح مستو.
- لا تستخدم المنتج على سطح مرتفع.
- لا ترفع أو تحمل المنتج والطفل عليه.
- لا تسمح للطفل باللعب بوعاء التدريب على استخدام المراض والمقعد.
- لا تستمر في استخدام المنتج في حال تلفه أو كسره أو تفكيكه.
- يرجى الحذر من الضغط.
- عند الاستخدام، يجب إبقاء الأطفال تحت أنظار المشرف ويجب على المشرف عدم تركهم.
- برجاء الابتعاد عن اللهب.
- الخزان ليس مسند ظهر. لا تترك الأطفال يتكئون على خزان المياه.
- الحدا الأقصى للوزن 50 رطلاً (23 كجم).

تحذير البطارية

تتطلب الوحدة بطاريتين قلويتين (2 بحجم 1.5 AAA/LR03 فولت) (غير مضمولة)

ملاحظة: البطاريات المرفقة (AAA / LR03) مخصصة للعرض في المتجر. للحصول على أفضل أداء، يرجى استبدالها بسرعة ببطاريات قلوية جديدة.



تحذير: يرجى اتباع إرشادات البطاريات في هذا القسم. وإلا، فقد يقل عمر البطارية أو تتسرب البطاريات أو تنفجر



- يجب دائمًا إبعاد البطاريات عن الأطفال.
- لا تخلط بين البطاريات القديمة والجديدة.
- لا تخلط بين البطاريات القلوية والعادية أو القابلة لإعادة الشحن.
- يجب استخدام بطاريات من نفس النوع أو النوع المعادل الموصى به فقط.
- يرجى تركيب البطاريات بحيث يتطابق قطبية كل واحدة مع العلامات في حجرة البطارية.
- لا تلمس بتقصير دائرة البطاريات.
- لا تخزن البطاريات في أماكن ذات درجات حرارة مرتفعة أو منخفضة للغاية (مثل العليات، الجراجات، أو السيارات).
- يرجى إزالة البطاريات الفارغة من حجرة البطاريات.
- لا تحاول أبدًا إعادة شحن البطارية إلا إذا كانت محددة بعلامة "قابلة للشحن".
- يجب إزالة البطاريات القابلة للشحن من اللعبة قبل شحنها.
- يجب شحن البطاريات القابلة للشحن تحت إشراف شخص بالغ فقط.
- لا تستخدم بطاريات قلوية قابلة للشحن في شاحن بطاريات Ni-Cad أو Ni-MH.
- يُرجى استخدام الطريقة الصحيحة للتخلص من البطاريات.
- يرجى إزالة البطاريات قبل وضع المنتج في التخزين لفترة طويلة من الزمن.
- تسبب البطاريات الضعيفة تشغيلًا غير منتظم للمنتج، بما في ذلك الصوت المشوه وتضائل الإضاءة أو فشلها.
- يتسبب ضعف البطاريات في تشغيل غير منتظم للجهاز، بما في ذلك تشويش في الصوت وخفوت أو انطفاء الإضاءة. ونظرًا لأن كل مكون كهربائي يحتاج إلى جهد تشغيل مختلف، يجب استبدال البطاريات عند تعطل أي وظيفة.
- لا تتخلص من المنتج أو البطاريات في النار، فقد تنفجر البطاريات أو تتسرب.

يشير هذا الرمز إلى عدم التخلص من المنتج مع النفايات المنزلية لأن البطاريات تحتوي على مواد يمكن أن تكون ضارة بالبيئة والصحة. يرجى الاتصال بالسلطة المحلية للحصول على معلومات حول إعادة التدوير والجمع.



FCC Statement / CAN ICES-3 (B) / NMB-3(B)

This device complies with Part 15 of the FCC rules. Operation is subject to the following two conditions:

- 1 this device may not cause harmful interference, and
- 2 this device must accept any interference received, including interference that may cause undesired operation.



WARNING: Changes or modifications to this unit not expressly approved by the party responsible for compliance could void the user's authority to operate the equipment.



NOTE: This equipment has been tested and found to comply with the limits for a Class B digital device, pursuant to Part 15 of the FCC Rules. These limits are designed to provide reasonable protection against harmful interference in a residential installation. This equipment generates, uses and can radiate radio frequency energy and, if not installed and used in accordance with the instructions, may cause harmful interference to radio communications.

However, there is no guarantee that interference will not occur in a particular installation. If this equipment does cause harmful interference to radio or television reception, which can be determined by turning the equipment off and on, the user is encouraged to try to correct the interference by one or more of the following measures:

- Reorient or relocate the receiving antenna.
- Increase the separation between the equipment and receiver.
- Connect the equipment into an outlet on a circuit different from that to which the receiver is connected.
- Consult the dealer or an experienced radio/TV technician for help.

Declaración FCC/ CAN ICES-3 (B) / NMB-3(B)

Este dispositivo cumple con lo dispuesto en el apartado 15 de las normas de la FCC. Su funcionamiento está sujeto a las dos condiciones siguientes:

- 1 este dispositivo no puede causar interferencias perjudiciales y
- 2 este dispositivo debe aceptar cualquier interferencia recibida, incluidas las interferencias que puedan causar un funcionamiento no deseado.



ADVERTENCIA: Los cambios o modificaciones realizados en esta unidad que no estén expresamente aprobados por la parte responsable del cumplimiento podrían anular la autoridad del usuario para utilizar el equipo.



NOTA: Este equipo ha sido probado y se ajusta a los límites establecidos para los dispositivos digitales de Clase B, de conformidad con lo dispuesto en el apartado 15 de las normas de la FCC. Estos límites han sido diseñados para proporcionar una protección razonable frente a interferencias perjudiciales en una instalación residencial. Este equipo genera, utiliza y puede irradiar energía de radiofrecuencia y, si no se instala y utiliza de acuerdo con las instrucciones, puede causar interferencias perjudiciales en las comunicaciones por radio.

Sin embargo, no se garantiza el hecho de que puedan producirse interferencias en una instalación concreta. Si este equipo causara interferencias perjudiciales en la recepción de la radio o de la televisión —lo cual puede comprobarse apagando y encendiendo el equipo—, se recomienda al usuario que intente corregir la interferencia siguiendo alguna o algunas de las medidas expuestas a continuación:

- Reorientar o reubicar la antena receptora.
- Aumentar la separación entre el equipo y el receptor.
- Conectar el equipo a una toma de corriente de un circuito distinto al que esté conectado el receptor.
- Consultar al distribuidor o a un técnico experto en radio/TV para que le ayude.

Déclaration FCC / CAN ICES-3 (B) / NMB-3(B)

Cet appareil est conforme à l'article 15 de la réglementation FCC. Son utilisation est sujette aux deux conditions suivantes :

- 1 ce dispositif ne peut causer d'interférences nuisibles, et
- 2 ce dispositif doit accepter toute interférence reçue, y compris les interférences pouvant causer un fonctionnement indésirable.

 **AVERTISSEMENT :** Toute modification apportée à cet appareil, sans consentement explicite des responsables conformité, est susceptible d'annuler le droit d'usage de cet appareil.

 **REMARQUE :** Cet article a été testé et déclaré conforme aux exigences requises pour les appareils numériques de classe B, conformément à l'article 15 de la réglementation FCC. Ces exigences visent à assurer une protection raisonnable contre les interférences nuisibles dans une installation chez des particuliers. Cet appareil génère, utilise et peut émettre de l'énergie radioélectrique, et s'il n'est pas installé et utilisé conformément aux instructions, il est susceptible de perturber les communications radio.

Nous ne pouvons garantir la non-interférence pour une installation donnée. Lorsque vous constatez que le matériel perturbe effectivement la réception radio ou télévision, vous pouvez vérifier ces interférences en éteignant et rallumant l'appareil. Dans ce cas, essayez une ou plusieurs des mesures suivantes :

- Réorientez ou déplacez l'antenne de réception.
- Éloignez l'appareil et le récepteur.
- Raccordez le matériel à une prise hors-circuit connexion de ce récepteur.
- Adressez-vous au fournisseur ou à un technicien expert en radio et télévision.

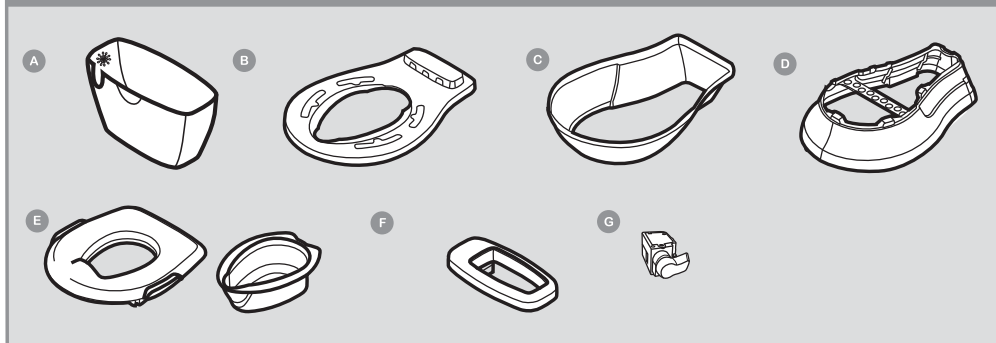

- A. tank
- B. potty top
- C. upper base
- D. lower base
- E. bowl and seat
- F. tank lid
- G. module

- A. tanque
- B. pieza superior del orinal
- C. base superior
- D. base inferior
- E. recipiente y asiento
- F. tapa del tanque
- G. módulo

- A. réservoir
- B. partie supérieure du pot
- C. base supérieure
- D. base inférieure
- E. bol et siège
- F. couvercle du réservoir
- G. module

- A. tank
- B. oberteil Töpfchen
- C. oberer Sockel
- D. unterer Sockel
- E. schale und sitz
- F. tankdeckel
- G. modul

- A. zbiornik
- B. góra nocnika
- C. górna część
- D. dolna część
- E. miska i deska
sedesowa
- F. pokrywa zbiornika
- G. modul

- A. serbatoio
- B. vasino
- C. base superiore
- D. base inferiore
- E. recipiente e sedile
- F. coperchio del serbatoio
- G. modulo

- A. tank
- B. deksel van het potje
- C. bovenkant voet
- D. onderkant voet
- E. pot en zitting
- F. tankdeksel
- G. module

- A. depósito
- B. tampa do bacio
- C. base superior
- D. base inferior
- E. vaso e banco
- F. tampa do depósito
- G. módulo

- A. nádrž
- B. horní část nočníku
- C. horní část základny
- D. spodní část základny
- E. mísa a sedátko
- F. víko nádrže
- G. modul

- A. タンク
- B. 便座
- C. ベース上部
- D. ベース下部
- E. 便器と便座
- F. タンク蓋
- G. モジュール

- A. 水箱
- B. 便盆顶
- C. 上底
- D. 下底
- E. 盆体和座椅
- F. 水箱盖
- G. 模块

- A. خزان
- B. الجزء العلوي من نونية الأطفال
- C. القاعدة العلوية
- D. القاعدة السفلية
- E. الوعاء والمقعد
- F. نازح الماء
- G. ونوفي سراح اتفهم

assembly • ensamblaje • montage • zusammenbau • montaj
montaggio • montage • montagem • sestavení • 組み立て・組立・التجميع

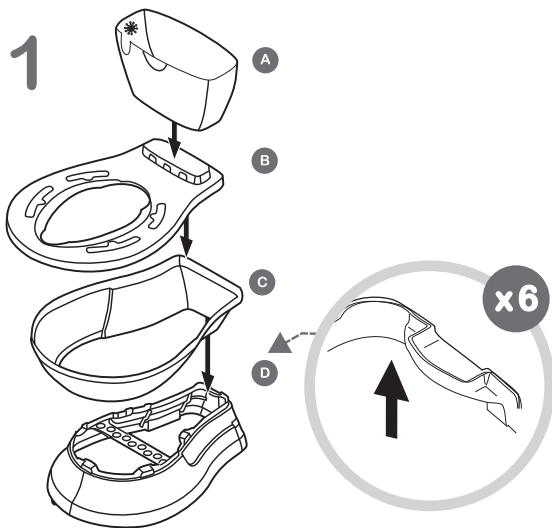

to use • utilización • utilisation • benutzung • do użytku
• utilizzo • gebruik • utilização • k použití • 使用する・使用・الاستخدام

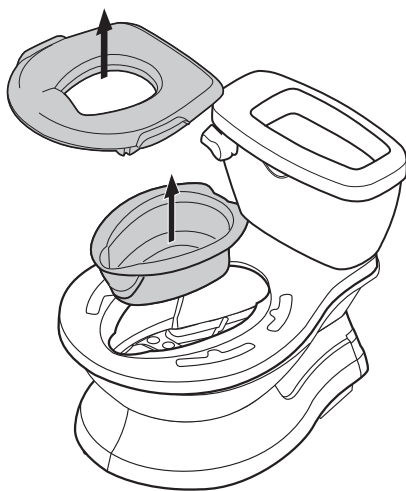
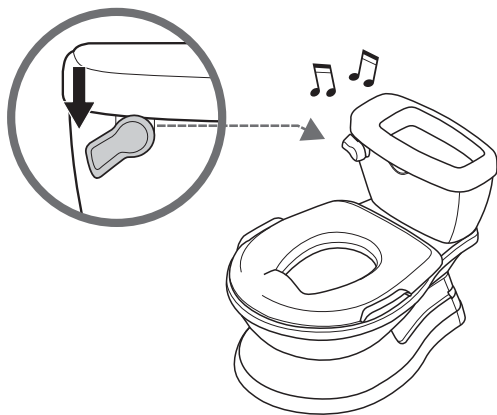

to use • utilización • utilisation • benutzung • do użytku
• utilizzo • gebruik • utilização • k použití • 使用する • 使用 • الاستخدام

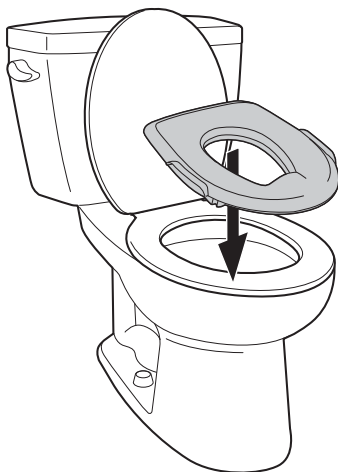

replacing the batteries • como reemplazar las pilas • remplacement des piles
• austausch der batterien • wymiana baterii • sostituzione delle batterie
• de batterijen vervangen • substituir as pilhas • výměna baterií
• 電池を外す • 更換電池 • استبدال البطاريات

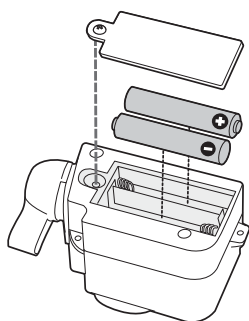

2 "AAA"

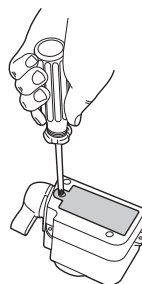

cleaning & maintenance • limpieza y mantenimiento • nettoyage et entretien
• reinigung und wartung • czyszczenie i konserwacja • pulizia e manutenzione
• reiniging & onderhoud • limpeza e manutenção • čištění a údržba
清掃とメンテナンス・清洁和维护・التنظيف والصيانة

Never use this product if there are any loose, damaged, or missing parts.
Check product before assembly and periodically during use.
Wipe surface with a damp cloth or sponge, using mild soap and clean warm water. Towel dry.

Nunca use este producto si hay partes sueltas, dañadas o faltantes.
Compruebe el producto antes de su montaje y periódicamente durante su uso.
Limpie la superficie con una esponja o paño húmedo, usando jabón suave y agua tibia y limpia. Secar con una toalla.

Ne jamais utiliser ce produit avec des pièces desserrées, endommagées ou manquantes.
Vérifier le produit avant l'assemblage et périodiquement pendant l'utilisation.
Essuyer la surface avec un linge ou une éponge légèrement humectés de savon doux et d'eau tiède propre. Sécher avec une serviette.

Produkt nicht verwenden, wenn Teile lose oder beschädigt sind oder Teile fehlen.
Das Produkt vor der Montage und regelmäßig während des Gebrauchs kontrollieren.
Oberfläche mit einem feuchten Tuch oder Schwamm unter Verwendung von milder Seife und sauberem, warmem Wasser abwischen. Mit Handtuch trocknen.

Nie korzystać z produktu, jeśli części są poluzowane, uszkodzone lub brakujące.
Sprawdź produkt przed montażem i okresowo podczas użytkowania.
Przetrzyj powierzchnię wilgotną szmatką lub gąbką, używając łagodnego mydła i czystej, ciepłej wody. Wyszuszyć ręcznikiem.

Non utilizzare questo prodotto in presenza di parti allentate, danneggiate o mancanti.
Controllare il prodotto prima del montaggio e periodicamente durante l'utilizzo.
Pulire la superficie con un panno umido o una spugna, utilizzando un sapone delicato e acqua calda e pulita.
Asciugare con un asciugamano.

Dit product nooit gebruiken als er onderdelen los staan, beschadigd zijn of ontbreken.
Controleer het product voor montage en periodiek tijdens gebruik.
Veeg het oppervlak schoon met een vochtige doek of spons, met een mild schoonmaakmiddel en zuiver warm water. Droog af met een handdoek.

Nunca utilize este produto caso exista alguma peça solta, danificada ou em falta.
Verifique o produto antes da montagem e periodicamente durante a utilização.
Limpe a superfície com um pano ou esponja húmida, utilizando um sabão suave e água límpida tépida.
Seque utilizando uma toalha.

V případě uvolněných, poškozených nebo chybějících částí produkt dále nepoužívejte.
Produkt zkontrolujte před sestavením a během používání kontroly pravidelně opakujte.
Povrch čistěte vlhčeným hadříkem nebo houbou s šetrným mýdlovým roztokem a čistou teplou vodou. Osušte ručníkem.

部品に緩み、破損、欠落がある場合は、製品を絶対に使用しないでください。
組み立て前および使用中は、定期的に製品を点検してください。
布またはスポンジに中性石鹸ときれいなぬるま湯を湿らせ表面を拭いてください。拭いて乾燥させます。

如果有任何零件松动、损坏或缺失，切勿使用本产品。
在组装前检查本产品，并在使用期间定期检查本产品。
请使用湿抹布或海绵蘸取中性皂液，配合清洁的温水擦拭表面。请用毛巾擦干。

لا تستخدم هذا المنتج في حالة وجود أجزاء مفكوكة أو تالفة أو مفقودة.
افحص المنتج قبل التجميع وافحصه دوريا أثناء الاستخدام.
امسح السطح باستخدام قطعة قماش رطبة أو إسفنجة رطبة، باستخدام صابون مخفف وماء نظيف دافئ. قم بالتجفيف باستخدام منشفة.



MANUFACTURED FOR • FABRIQUÉ POUR **kids2**™ **okids II**® ©2024 KIDS2, LLC www.kids2.com/help

KIDS2, LLC ATLANTA, GA USA 30305 • 1-800-230-8190

IMPORTED BY • IMPORTE PAR

KIDS2 CANADA CO. PO BOX 54059, RPA LAWRENCE PLAZA, TORONTO, ON. M6A 3B7

KIDS2 AUSTRALIA PTY LIMITED CASTLE HILL, NSW AUSTRALIA 2154 • (02) 9894-1855

KIDS2 JAPAN K.K. c/o ARK Outsourcing KK 4-3-5-704, Ebisu, Shibuya-ku, Tokyo, Japan 150-0013 • (03) 5322-6081

KIDS2 UK LTD. GROUND FLOOR, SUITE A1A, BREAKSPEAR PARK, BREAKSPEAR WAY, HEMEL HEMPSTEAD,

HP2 4TZ • +44 01582 816 080

KIDS2 EUROPE BV 5 KEIZERS, KEIZERSGRACHT 287, 1016 ED AMSTERDAM, NETHERLANDS • +31 20 2410934

KIDS2 US MÉXICO S.A. DE C.V. • (55) 5292-8488

MADE IN CHINA • HECHO EN CHINA • FABRIQUÉ EN CHINE • HERGESTELLT IN CHINA • WYPRODUKOWANO W CHINACH • PRODOTTO IN CINA • GEMAAKT IN CHINA

FABRICADO NA CHINA • VYROBENO V ČÍNE • 中国製 • 中国制造 • صنع في الصين