

Merci d'avoir choisi cet ensemble de retenue pour enfant. La famille de DJG s'est engagée à créer des ensembles de retenue pour enfant avec le plus de confort et de commodité disponible aujourd'hui.

N'oubliez pas que les parents sont les premiers enseignants et exemples d'un enfant. Si vous bouclez toujours votre ceinture de sécurité, votre enfant pensera que c'est la chose naturelle à faire. Faites-en une règle ferme que le véhicule ne partira pas tant que tout le monde n'aura pas bouclé sa ceinture. Ne faites aucune exception.

Personne ne peut prédire si l'utilisation d'un ensemble de retenue pour enfant préviendra les blessures ou la mort dans un accident particulier. Cependant, lorsqu'il est combiné à une conduite prudente, l'utilisation adéquate d'un ensemble de retenue pour enfant peut réduire le risque de blessure ou de décès d'enfant dans la plupart des accidents.

Si vous avez encore des questions ou des préoccupations concernant cet ensemble de retenue pour enfant, veuillez communiquer avec notre Département des soins au consommateur:

Téléphoner: 1-800-544-1108

Texter: 1-812-652-2525

Chatter: www.safety1st.com

Heures d'opérations:

LUN-JEU de 8h à 18h HNE

VEN de 8h à 16h30 HNE

EverFit ARB avec Comfort Cool

Siège d'auto 3-en-1



**GARDER LES INSTRUCTIONS POUR
UTILISATIONS ULTÉRIEURES.**

Lire toutes les instructions avant
d'utiliser ce siège d'auto.

⚠ MISE EN GARDE:

Faillir à suivre les avertissements
sur les étiquettes et dans le manuel
d'instructions peut résulter en
blessures graves ou mortelles
pour votre enfant.



4358-7789A
8.3.20



Aperçu

Bienvenue dans la famille Safety 1st et merci d'avoir choisi ce siège d'auto, communément appelé ensemble de retenue pour enfant!

Pour vous aider à commencer à utiliser votre nouveau siège d'auto, voici les 4 tâches principales que vous devrez compléter.

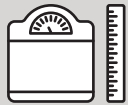

Mesurer votre enfant



Ajuster le siège d'auto pour faire à votre enfant



Installer le siège d'auto dans votre véhicule



Sécuriser votre enfant dans le siège d'auto

La sécurité de votre enfant vaut le temps qu'il prendra pour lire et suivre ces instructions.

Prêts? Allons-y!

Pages 1-5 vous introduiront aux pièces du siège d'auto.

Page 79 a nos informations de contact. Si à tout moment vous avez besoin d'assistance, n'hésitez pas à nous contacter.

Navigation rapide

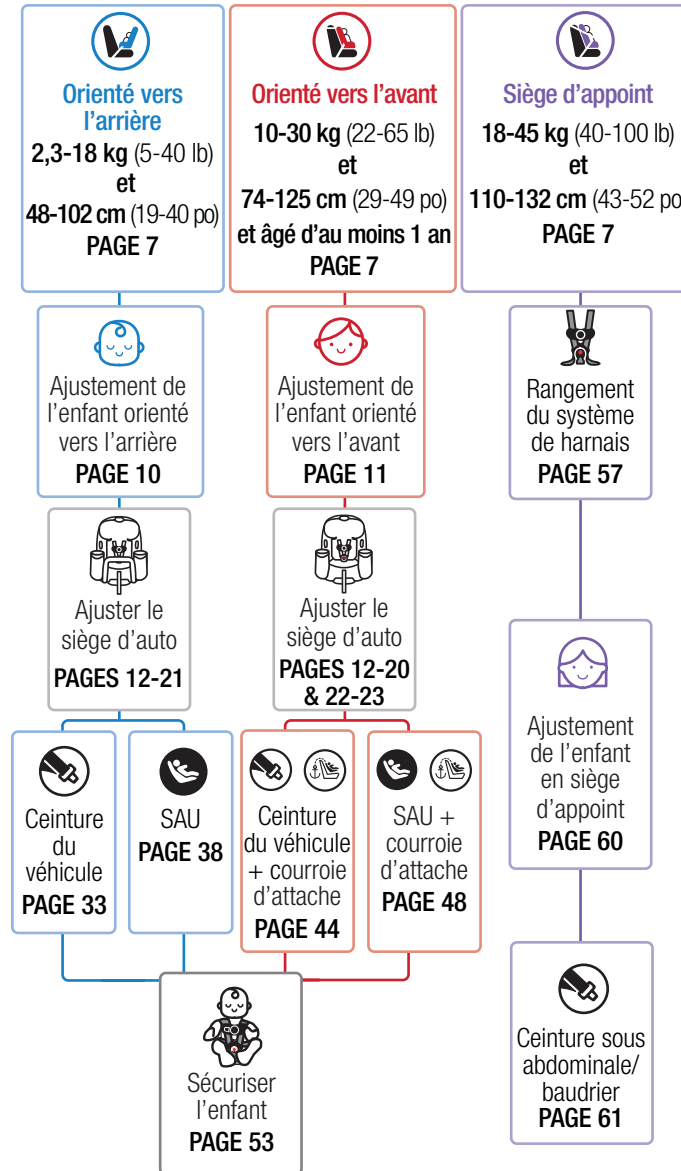

Contenus

Pour Commencer

Pièces du siège d'auto	1
Utilisation d'accessoire	3
Choisir le mode du siège d'auto	6
Préparer le siège d'auto pour faire à l'enfant	8
Ajustement de l'enfant orienté vers l'arrière	10
Ajustement de l'enfant orienté vers l'avant	11

Faire des ajustements au siège d'auto

Changer la hauteur de l'appui-tête/harnais	12
Changer la position de la boucle	13
Ajustement du système de harnais pour les bébés plus petits	16
Incliner le siège d'auto	20
Installer la barre anti-rebond	21
Enlever la barre anti-rebond	22

Choisir le SAU ou la ceinture du véhicule

Utilisation avec SAU	24
Ceintures du véhicule	26
Utilisation de la courroie d'attache	30

Installation dans le véhicule

Mode orienté vers l'arrière	32
Installation orienté vers l'arrière avec la ceinture du véhicule	33
Installation orienté vers l'arrière avec le SAU	38
Mode orienté vers l'avant	43
Installation orienté vers l'avant avec la ceinture du véhicule + courroie d'attache	44
Installation orienté vers l'avant avec le SAU + courroie d'attache	48

Sécuriser l'enfant dans le siège d'auto 53

Siège d'appoint

Mode siège d'appoint	56
Rangement du système de harnais	57
Ajustement de l'enfant en siège d'appoint	60
Utilisation de la ceinture sous-abdominale/baudrier	61

Nettoyage et entretien des pièces du siège d'auto

Retirer l'ensemble de housse du siège pour le nettoyer	63
Nettoyer les pièces du siège d'auto	66
Installer l'ensemble de housse du siège	66
Installer le système de harnais	69

Informations sur la sécurité

Informations à bord des avions	72
Remplacement et expiration du siège d'auto	73
Utilisation de l'ensemble de retenue pour enfant	74
Installation dans le véhicule	74
Règlements de Transport Canada	74
Places assises du véhicule	75
Enregistrement et Avis de sécurité	76

Information supplémentaire

Garantie	77
Dépannage	77
Liste de pièces de remplacement	78
Informations sur Dorel Juvenile Group	79

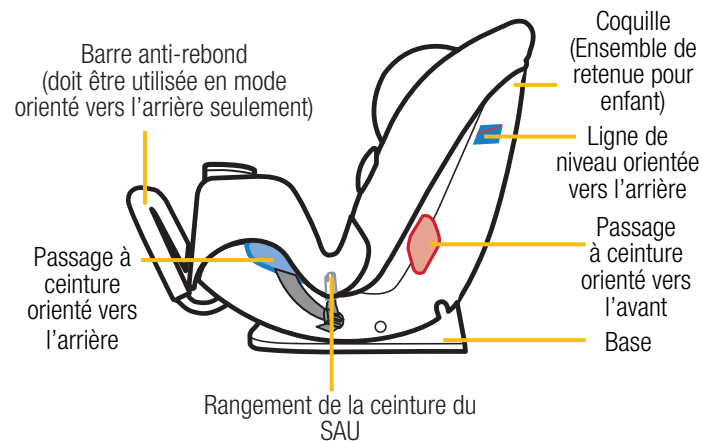
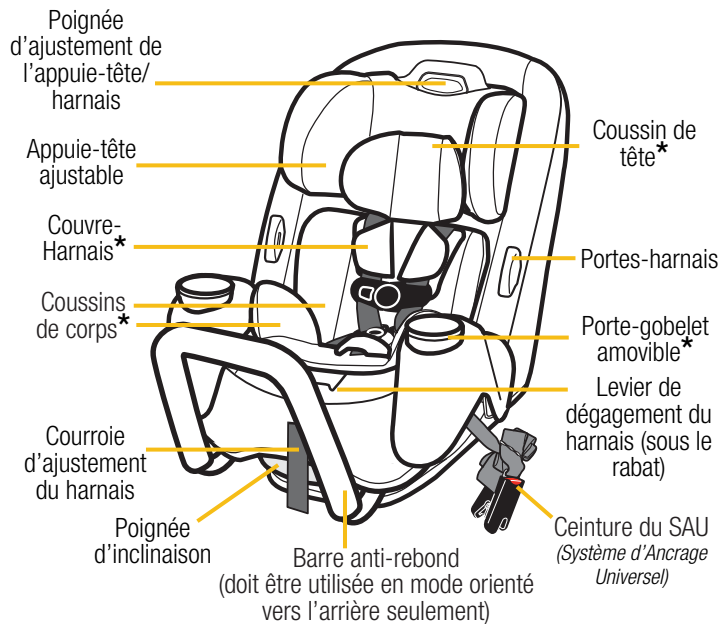

Détail du Système de harnais

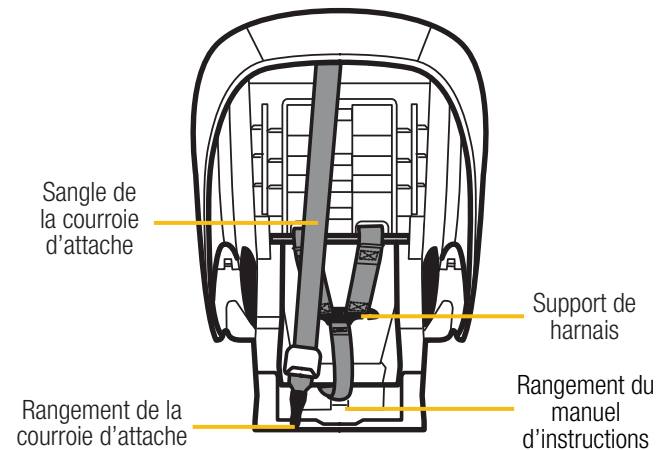
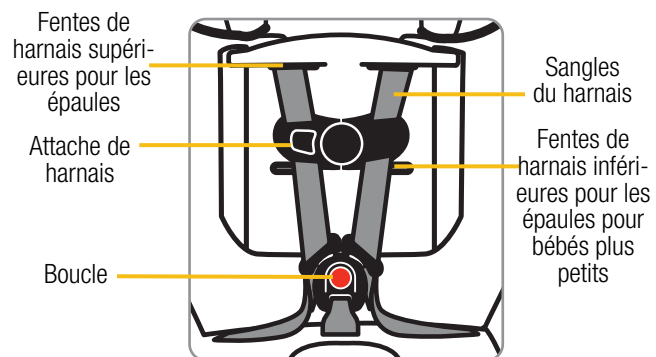

*Voir pages 3-5 pour utilisation d'accessoire.



Pour utilisation en mode orienté vers l'arrière ou vers l'avant

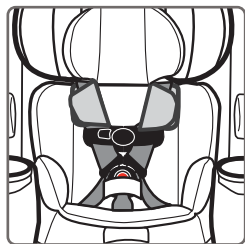

Couvre-Harnais

Les couvre-harnais aident à fournir un confort au cou.

Si les couvre-harnais ne permettent pas un bon positionnement de l'attache de harnais ou nuisent à obtenir un ajustement étroit pour un bébé plus petit, enlevez-les et ne les utilisez pas.

Ranger les couvre-harnais jusqu'à ce que l'enfant soit assez grand pour les utiliser tout en maintenant un ajustement étroit du harnais.

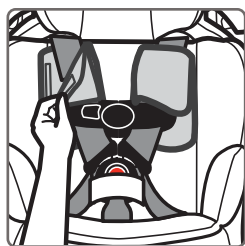

Pour enlever les couvre-harnais, séparer les bandes de fixation et retirer les couvre-harnais de la sangle du harnais.



Pour utilisation en mode orienté vers l'arrière ou vers l'avant

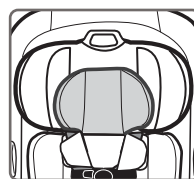

Coussin de tête

Pour retirer le coussin de tête, tirer le de derrière le coussin de dos

Vous **devez** utiliser les coussins de corps afin d'utiliser le coussin de tête.

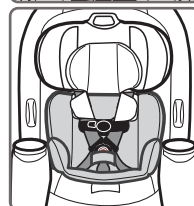

Coussins de corps

Les coussins de corps sont deux pièces séparées : dos et dessous.

Lorsque vous utilisez les fentes de harnais supérieures:

Pour retirer les coussins de corps: Défaire la boucle et tirer la boucle à travers la fente du coussin du dessous. Faire glisser le coussin du dos de derrière les sangles du harnais. **Pour installer les coussins de corps:** Faire glisser le coussin du dos derrière les sangles du harnais et tirer la boucle à travers la fente de la boucle du coussin du dessous. Les coussins de dos et de dessous **doivent** toujours être utilisés ensemble.

Lorsque vous utilisez les fentes de harnais inférieures pour les bébés plus petits:

Pour retirer les coussins de corps: À partir du derrière du siège, détacher les boucles du harnais du support de harnais. À partir du devant du siège, retirer les sangles du harnais de la coquille et du coussin de dos. Défaire la boucle. Tirer la boucle à travers la fente du coussin du dessous et retirer les coussins du siège. Réenfiler le harnais pour les fentes de harnais supérieures, voir pages 70-71.

Pour installer les coussins de corps: À partir du derrière du siège, détacher les boucles du harnais du support de harnais. À partir du devant du siège, retirer les sangles du harnais des fentes de harnais pour les épaules. Placer le coussin du dessous dans le siège et tirer la boucle à travers la fente de boucle dans le coussin. Placer le coussin de dos dans le siège. Réenfiler les sangles du harnais à travers les fentes de harnais inférieures pour bébés plus petits dans le coussin de dos et la coquille, voir les pages 16-19. Les coussins de dos et de dessous **doivent** toujours être utilisés ensemble.

Suite à la page suivante



Pour utilisation en mode orienté vers l'arrière ou vers l'avant

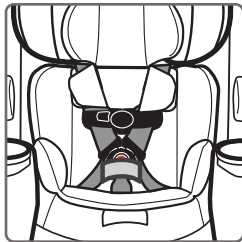

Couvre-boucle

Pour retirer le couvre-boucle, faire glisser les extrémités hors de la fente de la sangle de la boucle dans la housse. Tirer vers le haut et retirer de la boucle.

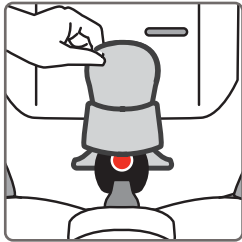

Pour installer le couvre-boucle, faire glisser le couvre-boucle par-dessus la boucle et rentrer les extrémités du couvre-boucle dans la fente de la sangle de la boucle, dans la housse.

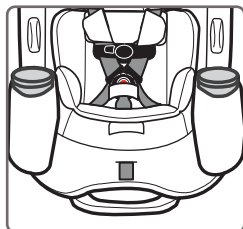

Porte-Gobelets

Les porte-gobelets amovibles vont au lave-vaisselle sur le panier supérieur.



Pour enlever le porte-gobelet, tourner le porte-gobelet dans le sens antihoraire. Sortir hors de la fente de la coquille.

Pour installer le porte-gobelet, aligner les onglets au bas du porte-gobelet avec les fentes de la coquille. Tourner dans le sens horaire pour verrouiller en place.

Choisir le mode du siège d'auto



Mesurer la taille et le poids de votre enfant (ne pas estimer) avant de choisir le mode du siège d'auto.

La hauteur, le poids et l'âge de votre enfant déterminent comment un siège d'auto doit être placé dans le véhicule.

Les enfants varient grandement en taille de corps, forme, et tempérament—**veuillez consulter votre médecin avant de changer entre quelconques des modes à l'intérieur des limites et exigences d'ajustement du siège.**

Lois d'État/Province

Veuillez s'assurer de suivre les lois de votre état ou province regardant l'utilisation d'un siège d'auto.

Recommandations de l'Académie Américaine de Pédiatrie

Bébés et Bambins

Devraient voyager dans un siège d'auto orienté vers l'arrière le plus longtemps possible, jusqu'à qu'ils excèdent le poids ou la grandeur maximale permis par leur siège.

Bambins et Enfants d'âge préscolaire

Une fois qu'ils sont orientés vers l'avant, les enfants devraient utiliser un siège d'enfant orienté vers l'avant avec un harnais aussi longtemps que possible, jusqu'à ce qu'ils atteignent les limites de grandeur et de poids pour leurs sièges.

Enfants d'âge scolaire

Une fois qu'ils sont trop grands pour leur siège d'auto orienté vers l'avant, les enfants devraient utiliser un siège d'appoint avec positionnement de ceinture jusqu'à ce que la ceinture sous-abdominale/baudrier leurs fassent proprement. Ceci arrive souvent lorsqu'ils atteignent au moins 4 pieds 9 pouces en grandeur et ont entre 8 et 12 ans.

Enfants plus vieux

Tous les enfants âgés de moins de 13 ans devraient être restraints sur les banquettes arrière de véhicules pour une protection optimale.

Suite à la page suivante



MODE ORIENTÉ VERS L'ARRIÈRE

2,3-18 kg (5-40 lb) et 48-102 cm (19-40 po.)

Les enfants de moins d'un an doivent voyager en mode **orienté vers l'arrière**.

Dans ce siège d'auto, votre enfant peut rester en mode **orienté vers l'arrière** jusqu'à ce qu'il devienne trop grand pour n'importe lequel des points suivants:

- **Limite de poids:** 18 kg (40 lb); **OU**
- **Limite de taille:** 102 cm (40 in.); **OU**
- Exigences d'ajustement en mode **orienté vers l'arrière**. Voir page 10.



MODE ORIENTÉ VERS L'AVANT

10-30 kg (22-65 lb) et 74-125 cm (29-49 po.)

Les enfants doivent être âgés d'au moins un an afin de voyager en mode **orienté vers l'avant**.

Dans ce siège d'auto, votre enfant peut rester dans un harnais en mode **orienté vers l'avant** jusqu'à ce qu'il devienne trop grand pour n'importe lequel des points suivants:

- **Limite de poids:** 30 kg (65 lb); **OU**
- **Limite de taille:** 125 cm (49 in.); **OU**
- Exigences d'ajustement en mode **orienté vers l'avant**. Voir page 11.



MODE SIÈGE D'APPOINT

18-45 kg (40-100 lb) et 110-132 cm (43-52 po.)

Dans ce siège d'auto, votre enfant peut rester en mode **siège d'appoint** jusqu'à ce qu'il devienne trop grand pour n'importe lequel des points suivants:

- **Limite de poids:** 45 kg (100 lb); **OU**
- **Limite de taille:** 132 cm (52 in.); **OU**
- Exigences d'ajustement en mode **siège d'appoint**. Voir page 58.

Préparer le siège d'auto pour faire à l'enfant

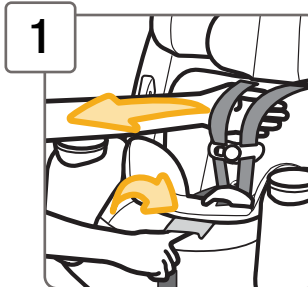

1 Desserrer complètement les sangles du harnais

Appuyer sur le levier de dégagement du harnais (à travers l'ouverture dans la housse) tout en tirant sur les sangles du harnais tel qu'illustré.

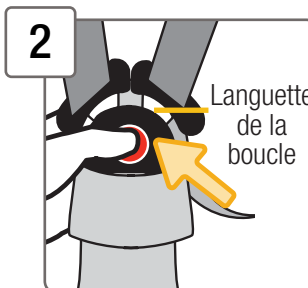

2 Déboucler le harnais

Appuyer vers le **haut** du bouton rouge afin de relâcher les languettes de la boucle.

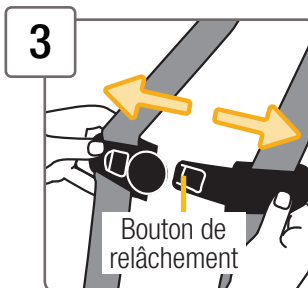

3 Détacher l'attache de harnais

Tenir chaque côté de l'attache de harnais et appuyer sur le bouton de relâchement avec votre pouce et les séparer.

Suite à la page suivante

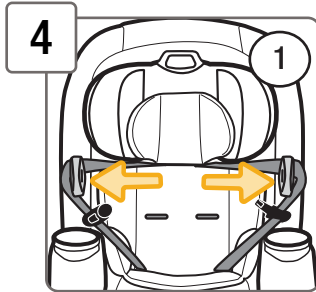

Placer les sangles du harnais hors du chemin

Les Portes-harnais peuvent être utilisés de deux façons:

1. Vous pouvez sécuriser les sangles du harnais autour d'eux tel qu'illustré.
2. Ou les languettes de la boucle peuvent être insérées dans les fentes dans les porte-harnais tel qu'illustré.

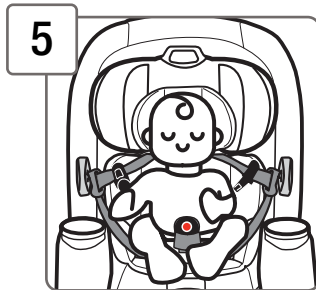
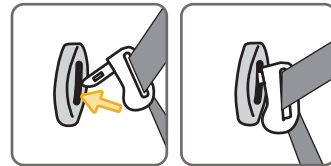
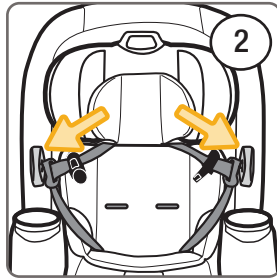

Placer l'enfant dans le siège d'auto pour déterminer l'ajustement approprié du harnais

Les fesses et le dos de l'enfant devraient être à plat contre le siège d'auto.

Pour l'ajustement de l'enfant **orienté vers l'arrière**, voir page 10.

Pour l'ajustement de l'enfant **orienté vers l'avant**, voir page 11.

Ajustement de l'enfant orienté vers l'arrière

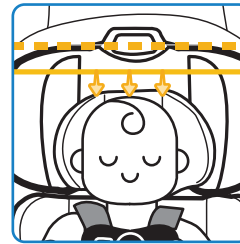

Position de tête

Le haut de la tête de votre enfant **doit être au moins 2.5 cm (1 po) plus bas** que le haut de l'appui-tête du siège d'auto.

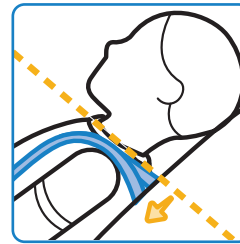

Position de la sangle du harnais

La sangle du harnais **doit être à ou légèrement sous** les épaules; **jamais plus haute**.

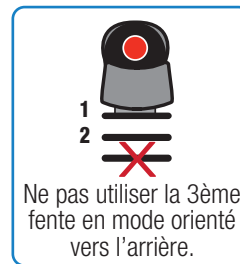

Position de la boucle

La boucle doit être utilisée soit dans la **1ère ou 2ème fente**. Choisir la fente la plus près de votre enfant.

La boucle **ne doit pas être en-dessous ou derrière** votre enfant.

Besoin de faire des ajustements?

Pour change la hauteur de l'appui-tête/harnais, voir page 12.

Pour changer la position de la boucle, voir pages 13-15.



Ajustement de l'enfant orienté vers l'avant

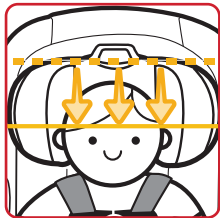

Position de tête

Le haut des oreilles de votre enfant **doit être sous** le haut de l'appui-tête du siège d'auto.

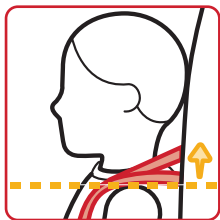

Position de la sangle du harnais

La sangle du harnais **doit être à ou légèrement au-dessus** des épaules; jamais sous.

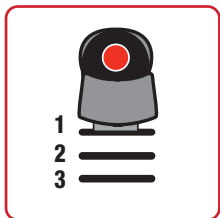

Position de la boucle

La boucle peut être utilisée dans **n'importe quelle fente**. Choisir la fente la plus près de votre enfant.

La boucle **ne doit pas être en-dessous ou derrière** votre enfant.

Besoin de faire des ajustements?

Pour changer la hauteur de l'appui-tête/harnais, voir page 12.

Pour changer la position de la boucle, voir pages 13-15.

Changer la hauteur de l'appui-tête/harnais

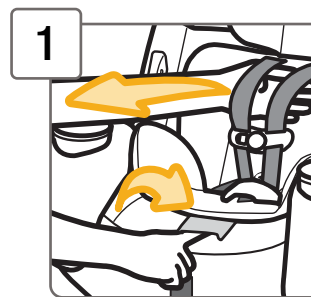

1 Desserrer complètement les sangles du harnais

Appuyer sur le levier de dégagement du harnais (à travers l'ouverture dans la housse) tout en tirant sur les sangles du harnais tel qu'illustré.

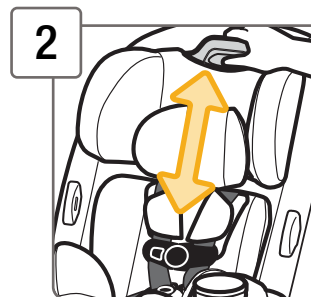

2 Changer la hauteur de l'appui-tête/harnais

Serrer le bouton de la poignée d'ajustement de l'appui-tête/harnais.

Déplacer l'appui-tête vers le haut ou le bas à la hauteur appropriée pour votre enfant.

Assurez-vous qu'il est bien verrouillé en place.

Pour l'ajustement de l'enfant **orienté vers l'arrière**, voir page 10.

Pour l'ajustement de l'enfant **orienté vers l'avant**, voir page 11.

Suite à la page suivante

Changer la position de la boucle

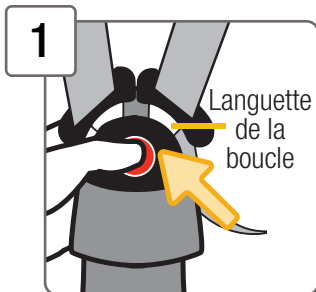

Déboucler le harnais

Appuyer vers le **haut** du bouton rouge afin de relâcher les languettes de la boucle.

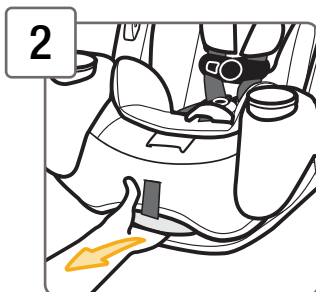

Incliner complètement le siège d'auto

Tirer sur la poignée d'inclinaison et pousser sur le haut de l'ensemble de retenue pour enfant.

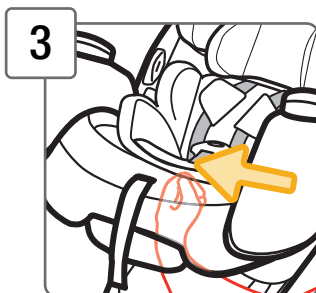

Repérer la pièce de retenue en métal de la boucle

Passer votre main sous le siège entre la base et la coquille et à travers la poignée d'inclinaison.

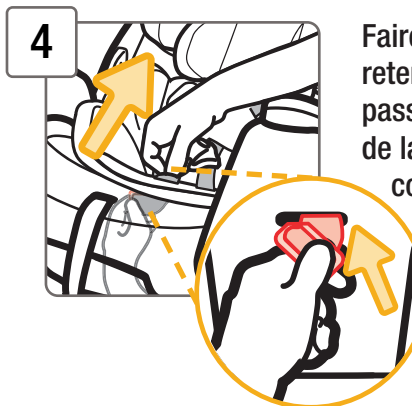

Faire pivoter la pièce de retenue en métal et la passer à travers la fente de la boucle dans la coquille

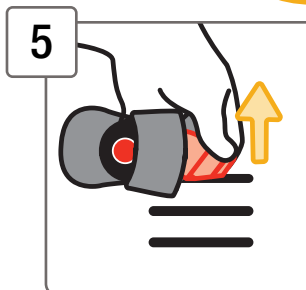

Du haut du siège, tirer la boucle hors de la coquille et de la housse

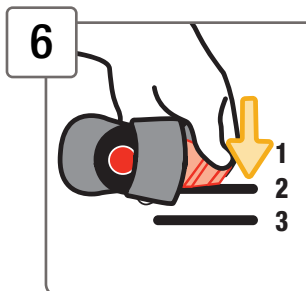

Insérer la pièce de retenue en métal de la boucle dans la fente la plus proche de l'enfant

La boucle **doit** être orientée vers l'extérieur.

Mode orienté vers l'arrière:

Vous **devez** utiliser la 1ère ou 2ème fente de boucle.

Mode orienté vers l'avant:

N'importe quelle fente peut être utilisée.

Suite à la page suivante

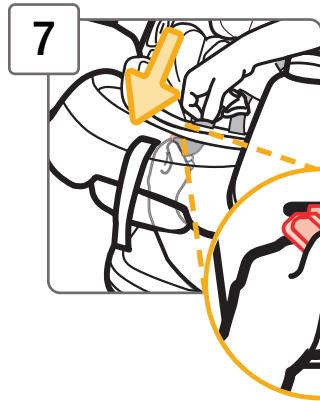

7 Passer votre main sous le siège entre la base et la coquille et à travers la poignée d'inclinaison

Tirer la pièce de retenue en métal de la boucle complètement à travers la housse et la coquille.

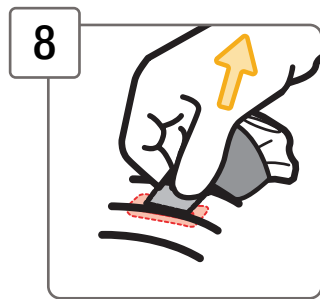

8 Vérifier la Boucle

Tirer sur la boucle pour vous assurer qu'elle est bien sécurisée.

La boucle ne **doit pas** sortir.

Si vous ne pouvez pas atteindre un ajustement assez serré pour votre enfant, voir pages 16-19.

Pour apprendre à vérifier la tension du harnais, voir pages 53-55.

⚠ Faillir de placer complètement la pièce de retenue en métal de la boucle à travers la housse et la coquille, peut résulter en blessures graves ou mortelles.

Si vous ne pouvez pas atteindre un ajustement assez serré pour votre enfant, faites les ajustements suivant.

Lorsque vous utilisez les fentes de harnais inférieures pour les épaules pour les bébés plus petits, vous **DEVEZ** utiliser les coussins de corps et l'appui-tête **DOIT** être à la position la plus basse.

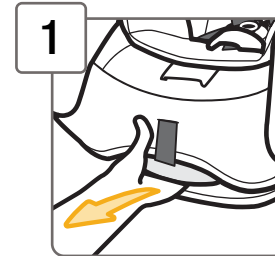

1 Avec la boucle dans la 1ère fente, incliner complètement le siège d'auto

Si vous devez déplacer la boucle à la 1ère fente, voir pages 13-15.

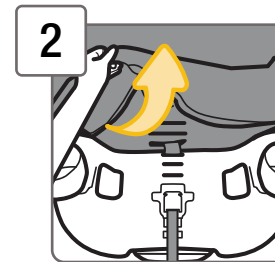

2 Relever la housse du devant du siège d'auto

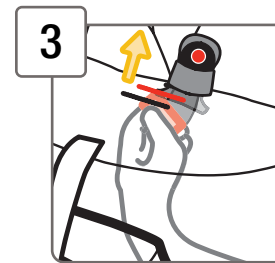

3 À partir du dessous du siège, tirer la pièce de retenue en métal vers le bas et la pousser vers le haut à travers la fente du milieu tel qu'illustré

Suite à la page suivante

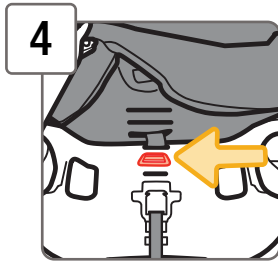

À partir du dessus du siège, poser la pièce de retenue en métal à plat contre la coquille tel qu'illustré

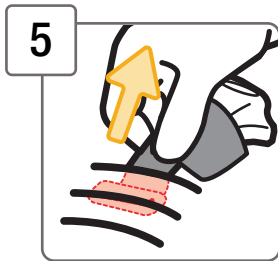

Replacer la housse du siège autour du devant du siège d'auto et vérifier la boucle

Tirer la boucle vers le haut pour assurer qu'elle est bien sécurisée.

La boucle **ne doit pas** sortir.

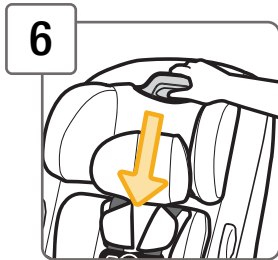

Ajuster l'appui-tête à la position la plus basse

L'appui-tête **doit** être à la position la plus basse.



Desserrer complètement les sangles du harnais

Appuyer sur le levier de dégagement du harnais (à travers l'ouverture dans la housse) tout en tirant sur les sangles du harnais tel qu'illustré.

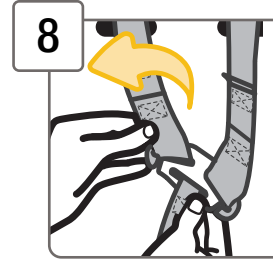

À partir du derrière du siège, détacher les boucles de la sangle du harnais du support de harnais

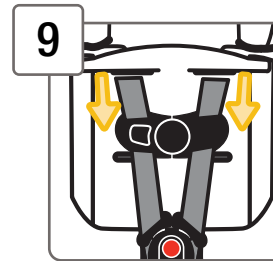

Sortir les sangles du harnais hors des fentes de harnais supérieures pour les épaules

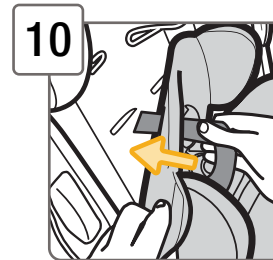

Tirer le coussin de dos vers l'avant en l'éloignant du siège

Enfiler les sangles du harnais à travers les fentes du coussin de dos.

Vous **devez** utiliser le coussin de dos et du dessous.

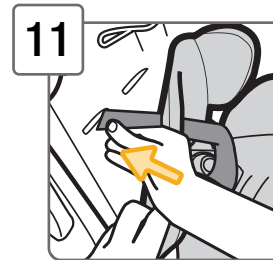

Enfiler les sangles du harnais à travers les fentes de harnais inférieures pour les épaules pour des bébés plus petits dans la housse du siège et la coquille

Suite à la page suivante

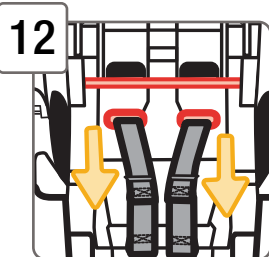

12

À partir du derrière du siège, sortir les sangles du harnais à travers la coquille

Les sangles du harnais **doivent** passer dans les fentes de harnais pour les épaules **sous** la barre métallique tel qu'illustré.

Ne pas tordre les sangles du harnais.

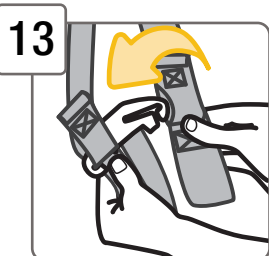

13

Attacher la 2e boucle de la sangle du harnais sur le support de harnais tel qu'illustré

Les coutures aux extrémités des boucles de la sangle du harnais **doivent** être orientées vers vous.

Ne pas tordre les sangles du harnais ou la courroie d'ajustement du harnais.

Assurez-vous que les mêmes boucles de la sangle du harnais sont **complètement sur** les deux côtés du support de harnais.

Vérifier l'ajustement de votre enfant souvent.

La sangle du harnais **doit** être retournée aux fentes de harnais supérieures pour les épaules à mesure que votre enfant grandit.

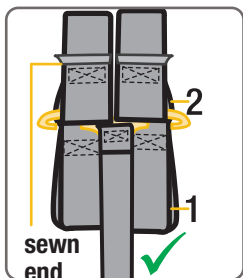

⚠ Le système de harnais doit être installé correctement. Le non-respect de ces étapes peut entraîner des blessures graves ou mortelles.

Ce siège d'auto à 3 positions.

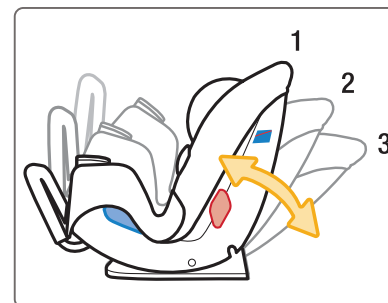

Mode orienté vers l'arrière - 3 Incliné ou 2 Semi-incliné

La ligne de niveau sur la coquille **doit** être parallèle avec le sol en utilisant soit la position 3 ou 2.

Mode orienté vers l'avant - 1 Verticale ou 2 Semi-incliné

Mode siège d'appoint - 1 Verticale ou 2 Semi-incliné

NOTE: Lorsqu'utilisé en mode **orienté vers l'avant** ou **siège d'appoint**, la position semi-inclinée doit être utilisée seulement pour installer l'ensemble de retenue pour enfant ou siège d'appoint à plat contre le dossier du siège du véhicule. Le dossier du siège du véhicule doit être en position verticale.

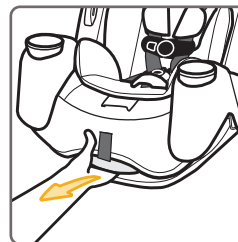

Pour incliner: tirer sur la poignée d'inclinaison et pousser sur le haut de l'ensemble de retenue pour enfant.

Pour plus verticale: tirer sur la poignée d'inclinaison et redresser la partie supérieure de l'ensemble de retenue pour enfant.

Suite à la page suivante

La barre anti-rebond doit être utilisée en mode **orienté vers l'arrière**.

La barre anti-rebond doit être enlevée lorsqu'utilisé en mode **orienté vers l'avant** ou **siège d'appoint**.

1 Incliner le siège complètement

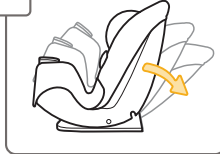

2 Placer le siège d'auto à l'envers sur une surface stable et plate

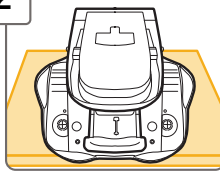

Aligner le dessous du siège d'auto avec le bord de la surface tel qu'illustré.

3 Repérer les ouvertures de la connexion de la barre anti-rebond dans le siège d'auto

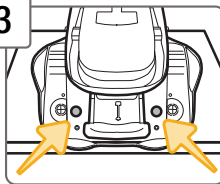

4 Attacher la barre anti-rebond au siège d'auto

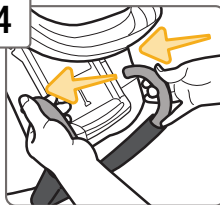

Pousser fermement les extrémités de la barre anti-rebond dans les ouvertures du siège d'auto jusqu'à ce que la barre ne puisse plus aller plus loin.

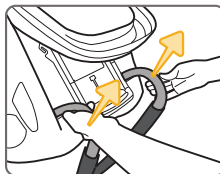

Tirer sur la barre anti-rebond pour assurer qu'elle est verrouillée en place de façon sécuritaire.

La barre anti-rebond doit être enlevée lorsqu'utilisé en mode **orienté vers l'avant** ou **siège d'appoint**.

La barre anti-rebond doit être utilisée en mode **orienté vers l'arrière**.

1 Incliner le siège complètement

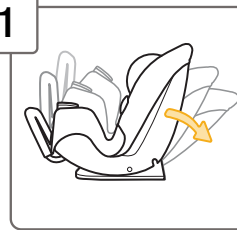

2 Placer le siège d'auto à l'envers sur une surface stable et plate

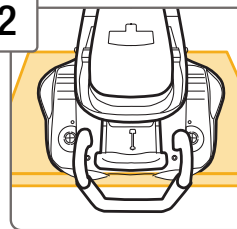

Tirer le siège d'auto au bord de la surface afin que la barre anti-rebond pende par-dessus le bord tel qu'illustré.

3 Repérer les onglets de relâchement de la barre anti-rebond

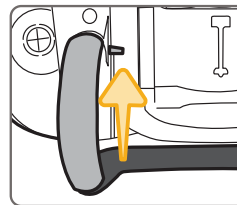
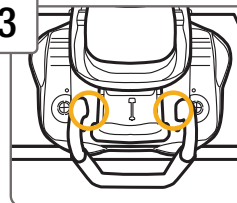

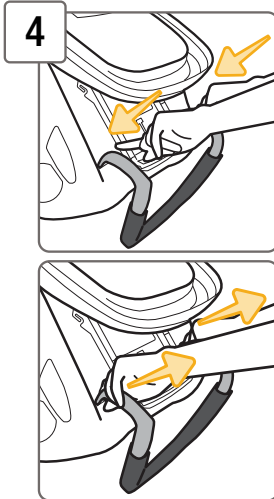

4 Relâcher la barre anti-rebond

Avec votre index, appuyer sur les deux onglets de relâchement tout en tirant la barre vers soi gentiment.

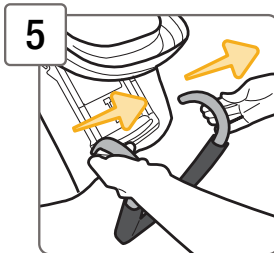

5 Retirer la barre anti-rebond du siège d'auto tel qu'illustré

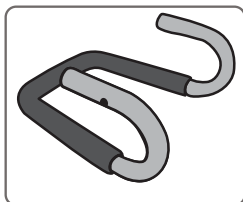

Ranger la barre anti-rebond pour utilisation ultérieure en mode **orienté vers l'arrière**.



Pour utilisation en mode orienté vers l'arrière ou vers l'avant

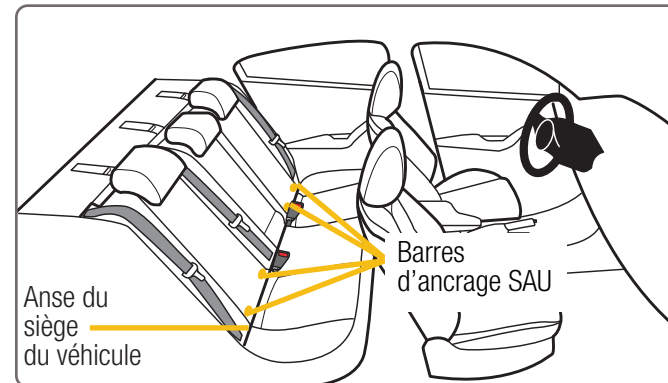

Les caractéristiques de votre véhicule peuvent être considérablement différentes de celles sur l'image-ci.

Le SAU (système d'ancrage universel) est un système universel pour installer les ensembles de retenues pour enfant sans utiliser les ceintures du véhicule.

Le SAU peut SEULEMENT être utilisé dans des véhicules qui ont des barres SAU installées dans des places assises désignées. La plupart des véhicules fabriqués après septembre 2002 sont équipés de barres SAU.

Vérifier le manuel du propriétaire de votre véhicule pour voir quelles places assises sont équipées avec des barres SAU.



Ne pas utiliser la ceinture du SAU et la ceinture du véhicule en même temps.

Lorsqu'utilisé correctement la ceinture du SAU ou les ceintures du véhicules sont également sécuritaire.

Suite à la page suivante

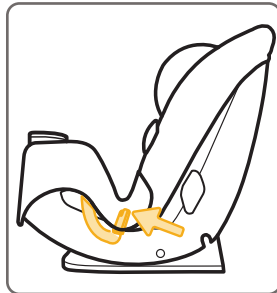

Emplacement de rangement de la ceinture du SAU

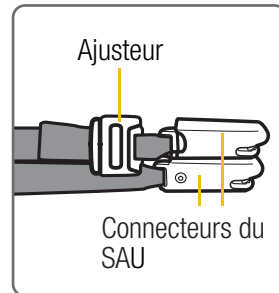

Pièces de la ceinture du SAU

Pour retirer la ceinture du SAU de son emplacement de rangement du siège d'auto:

Appuyer sur le bouton rouge de chaque connecteur, ensuite retirer les connecteurs des attachements de rangement.

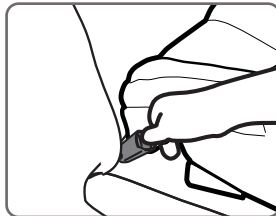

Pour retirer la ceinture du SAU des barres SAU du véhicule:

Appuyer sur le bouton rouge de chaque connecteur, ensuite retirer les connecteurs de l'anse du siège du véhicule.

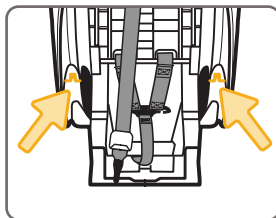

Emplacement de rangement de la ceinture SAU

Pour ranger la ceinture du SAU:

Lorsqu'utilisé avec les ceintures du véhicule, en mode siège d'appoint ou lorsque le siège d'auto n'est pas installé dans le véhicule, la ceinture du SAU doit être rangé correctement dans son emplacement de rangement.

Passer la ceinture du SAU à travers le passage à ceinture de la position orientée vers l'arrière, ensuite attacher les connecteurs à l'attachement tel qu'illustré.

Serrer gentiment pour éliminer le lousse.

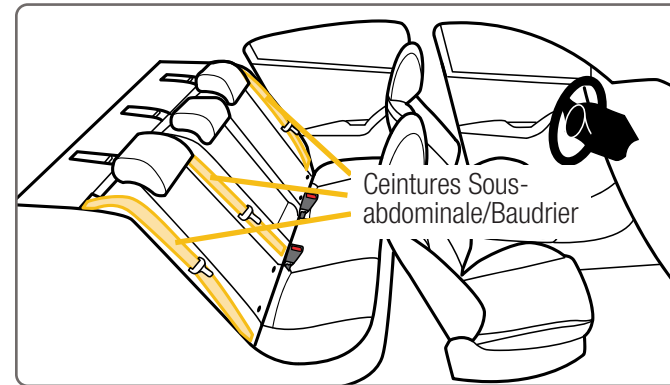

Les caractéristiques de votre véhicule peuvent être considérablement différentes de celles sur l'image-ci.

Si les ancrages SAU ne sont pas une option ou si votre enfant pèse plus de 18 kg (40 lb), vous devez utiliser le système de ceinture du véhicule pour installer l'ensemble de retenue pour enfant.

Ce ne sont pas toutes les ceintures du véhicule et toutes les places assises qui fonctionneront avec des ensembles de retenues pour enfants.

Veillez suivre les étapes suivantes pour comprendre comment verrouiller un ensemble de retenue pour enfant en mode orienté vers l'arrière ou orienté vers l'avant avec une ceinture de véhicule.

Suite à la page suivante

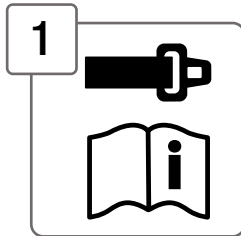

1 Vous DEVEZ revoir le manuel du propriétaire de votre véhicule

Le manuel du propriétaire de votre véhicule vous informera sur quelles ceintures et quelles places assises du véhicule permettent d'y installer des ensembles de retenues pour enfants.



2 Déterminer comment l'ensemble de retenue pour enfant sera verrouillé en place

La ceinture du véhicule **ne doit pas** se desserrer après avoir été serré. Cela signifie qu'il doit y avoir une façon de verrouiller la ceinture du véhicule. Les façons dont cela peut être fait sont:

- En utilisant le rétracteur de la ceinture (voir étape 3); **OU**
- En utilisant le loquet de la ceinture (voir étape 4).

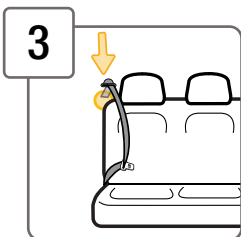

3 Vérifier le rétracteur

Les rétracteurs tirent les ceintures en position de rangement et verrouillent les ceintures pour tenir les passagers en place.

Voir la page suivante pour les types de rétracteurs de ceinture communs qui fonctionneront avec cet ensemble de retenue pour enfant.



Types de Rétracteurs

Rétracteur variable

(la plupart des véhicules ont ce type)



Ce rétracteur peut être changé en mode verrouillage.

Vous **devez avoir le rétracteur en mode verrouillage** afin d'utiliser la ceinture avec cet ensemble de retenue pour enfant.

Changer en mode verrouillage: Tirer lentement la ceinture baudrier jusqu'à ce qu'elle soit sortie complètement et ensuite la relâcher pour qu'elle rentre d'environ un pouce ou deux.

Alors qu'elle retourne à l'intérieur, vous entendrez sûrement un cliquetis.

Tirer sur la ceinture gentiment pour voir si elle est verrouillée.

Vous ne pourrez pas plus sortir la ceinture si le verrou s'est engagé.

Rétracteur à verrouillage automatique



Ce rétracteur se verrouille toujours.

Il se verrouillera automatiquement après avoir sorti la ceinture lentement au moins à mi-chemin et en la laissant retourner dans le rétracteur d'un pouce ou deux.

Rétracteur à verrouillage d'urgence

Voir l'étape 4, "Vérifier les loquets".

Si le rétracteur ne se verrouille pas il s'agit probablement d'un rétracteur à verrouillage d'urgence. Ces rétracteurs se verrouillent seulement en cas d'arrêt soudain ou de collision.

Vous devrez déterminer si le loquet de votre ceinture peut verrouiller la ceinture. Voir l'étape 4, "Vérifier les loquets" à la page suivante.

Suite à la page suivante



4

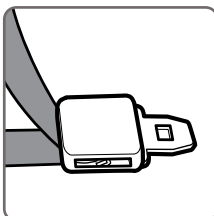
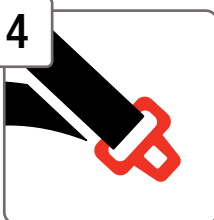

Loquet verrouillable

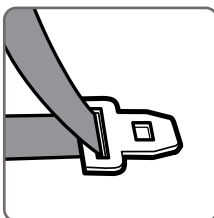

Rétracteur de verrouillage d'urgence avec loquet glissant

Vérifier les loquets

Les loquets sont la partie de la ceinture qui s'insère dans la boucle.

Pour voir si le loquet se verrouille:

Boucler la ceinture du véhicule.

Ensuite, tirer sur la portion sous-abdominale de la ceinture tout en la tirant vers le haut.

Si la ceinture du véhicule ne glisse pas à travers le loquet, elle est verrouillée.

Si le loquet glisse de haut en bas sur la ceinture du véhicule, **il s'agit d'un loquet glissant.**

Les loquets glissants se déplacent facilement entre la partie sous-abdominale et la partie baudrier de la ceinture.

Si vous avez un rétracteur à verrouillage d'urgence avec un loquet glissant, vous devez utiliser une pince de verrouillage.

Veuillez nous contacter pour en avoir une.

Voir page 78.

Ne jamais utiliser avec cet ensemble de retenue pour enfant

Rétracteur à verrouillage d'urgence avec ceinture sous-abdominale seulement



Ceintures de véhicule gonflables



Pour utilisation en mode orienté vers l'avant seulement

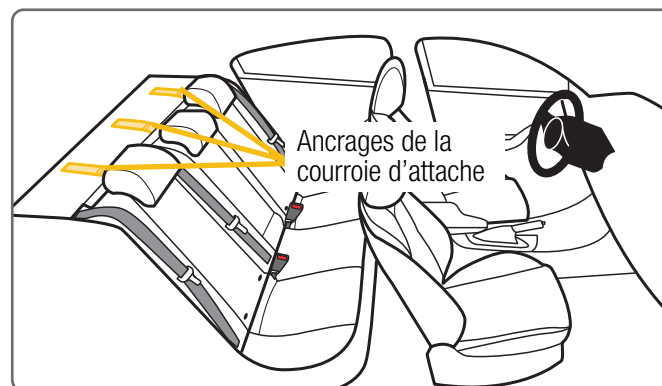

Les caractéristiques de votre véhicule peuvent être considérablement différentes de celles sur l'image-ci.

Vous **devez toujours attacher, ajuster et sécuriser la sangle de l'ancrage supérieur (courroie d'attache)** lorsque l'ensemble de retenue pour enfant est installé orienté vers l'avant avec le harnais interne. Les courroies d'attache améliorent l'installation et la stabilité des ensembles de retenues pour enfant et réduisent le risque de blessure.

Attacher le crochet d'ancrage au point d'ancrage désigné par le fabricant du véhicule pour cette position assise. Vérifier le manuel du propriétaire du véhicule pour plus d'information.

Si cette position assise ne possède pas de point d'ancrage, utiliser une position assise différente ou voir votre détaillant ou un mécanicien qualifié et faites-en installer un.



Utiliser cet ensemble de retenue pour enfant sans la courroie d'attache tel que recommandé par le fabricant serait une utilisation impropre de l'ensemble de retenue pour enfant et, dans un arrêt soudain ou un accident, pourrait résulter en blessures graves ou mortelles.

Ne pas attacher plusieurs crochets de courroies d'attache sur le même support d'ancrage dans le véhicule.

Suite à la page suivante

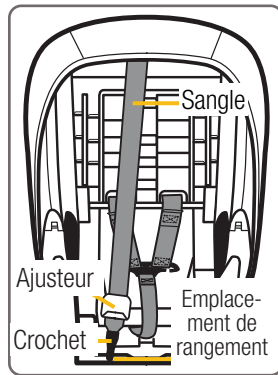

Rangement de la courroie d'attache et pièces

Tirer la partie lousse de la ceinture pour serrer

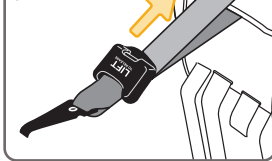

Soulever l'ajusteur pour desserrer

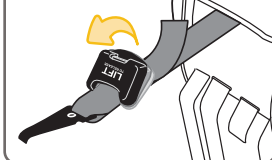

Rangement de la courroie d'attache

Lorsqu'utilisé orienté vers l'arrière, en mode siège d'appoint ou lorsque le siège d'auto n'est pas installé dans un véhicule, attacher le crochet de la courroie d'attache à son attache de rangement au dos du siège d'auto tel qu'illustré.

Serrer doucement pour éliminer le lousse.

Ajustement de la courroie d'attache

Pour serrer: Une fois que l'ensemble de retenue pour enfant est verrouillé en place avec l'ancrage inférieur/ceinture du SAU ou la ceinture du véhicule, pousser sur l'ensemble de retenue pour enfant et tirer sur la partie lousse de la courroie d'attache.

Pour desserrer: Soulever l'ajusteur de la courroie d'attache et le pousser vers le crochet de la courroie d'attache.



2,3-18 kg (5-40 lb) et
48-102 cm (19-40 po)

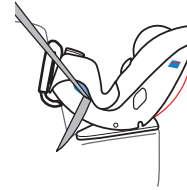

Ceinture sous-abdominale/baudrier

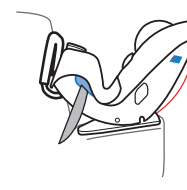

Ceinture sous-abdominale

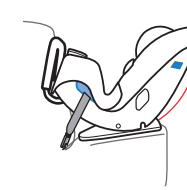

Ceinture du SAU



Ne jamais installer un ensemble de retenue pour enfant, en position orientée vers l'arrière, sur le siège du passager avant équipé d'un coussin gonflable frontal actif.



Ne pas utiliser la courroie d'attache en mode orienté vers l'arrière. Sécuriser la courroie d'attache à son emplacement de rangement.

Ne pas utiliser la ceinture du SAU en même temps que la ceinture sous-abdominale ou sous-abdominale/baudrier.

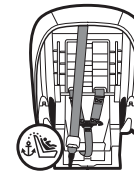

Vérifier la ceinture du véhicule ou la ceinture du SAU avant chaque utilisation. Utiliser seulement si la ceinture peut être serrée proprement et verrouillée en place de façon sécuritaire.

Ne pas attacher plusieurs connecteurs SAU sur la même barre d'ancrage du SAU dans le véhicule.

Même lorsqu'il n'est pas occupé, cet ensemble de retenue pour enfant doit être sécurisé fermement au véhicule avec une ceinture SAU ou la ceinture du véhicule.

La barre anti-rebond doit être utilisée en mode orienté vers l'arrière. Cet ensemble de retenue pour enfant DOIT toujours être orienté vers l'arrière du véhicule jusqu'à ce que l'enfant ait au moins un an et pèse 10 kg (22 lb). Faillir à respecter ces avertissements peut entraîner des blessures graves ou mortelles.



Installation orienté vers l'arrière avec la ceinture du véhicule

Avant de commencer à installer le siège dans votre véhicule, avez-vous vérifié:



Le poids et la taille de votre enfant?

**2,3-18 kg (5-40 lb) et
48-102 cm (19-40 po)**



L'ajustement de votre enfant? Voir page 10.

Avez-vous besoin de faire des ajustements à la hauteur du harnais/appui-tête ou à la position de la boucle?

1

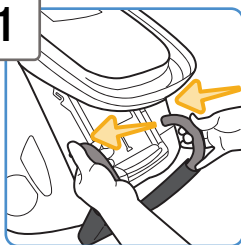

Installer la barre anti-rebond

Vous **devez** installer la barre anti-rebond pour utiliser ce siège en mode **orienté vers l'arrière**. Voir page 21.

2

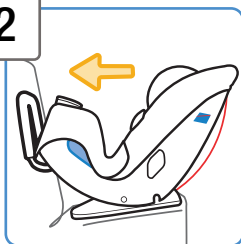

Placer le siège d'auto orienté vers l'arrière sur la banquette arrière

La barre anti-rebond devrait être en contact avec le dossier du siège du véhicule, mais n'a pas besoin d'être à plat contre le dossier du siège du véhicule.



3

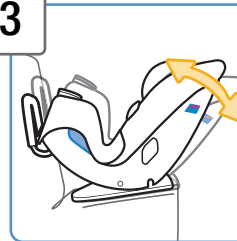

Incliner le siège d'auto

Tirer sur la poignée d'inclinaison et pousser sur le haut de l'ensemble de retenue pour enfant.

4

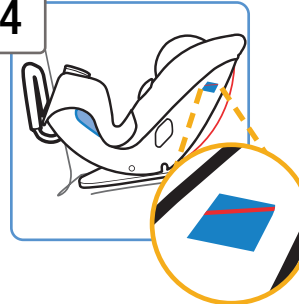

Vérifier la ligne de niveau orientée vers l'arrière

La ligne de niveau sur la coquille **doit** être parallèle avec le sol en utilisant soit la position 3 ou 2.

5

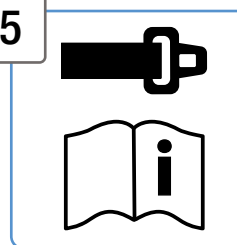

Vérifier si les ceintures de votre véhicule feront avec cet ensemble de retenue pour enfant

Ceci est très important car **ce n'est pas toutes les ceintures de véhicules qui feront avec des ensembles de retenues pour enfant.**

Revoir les pages 26-29 et le manuel du propriétaire de votre véhicule afin de déterminer quel type de ceinture de véhicule vous avez et comment verrouiller un ensemble de retenue pour enfant en place.

Suite à la page suivante



6

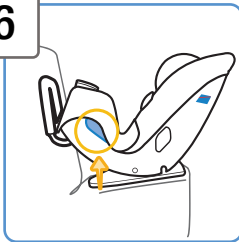

Repérer le passage à ceinture orienté vers l'arrière

7

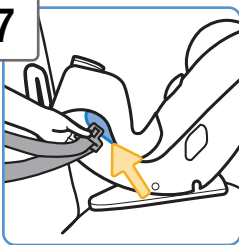

Acheminer la ceinture du véhicule

Enfiler la ceinture du véhicule dans l'ouverture du **passage à ceinture orienté vers l'arrière**.

La tirer à travers le siège, sous la housse du siège, devant la boucle, et la sortir de l'autre côté par l'ouverture du passage à ceinture.

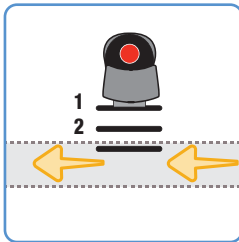

Ne pas tordre la ceinture.

8

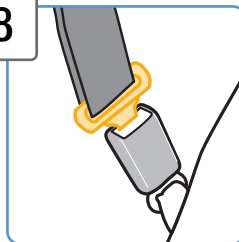

Boucler la ceinture du véhicule



9

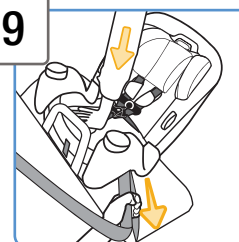

Serrer la ceinture

Placer une main dans l'ensemble de retenue pour enfant.

Appuyer fermement sur l'ensemble de retenue pour enfant et vers le siège du véhicule tout en tirant la ceinture baudrier ou la partie lousse de la ceinture sous-abdominale parallèle avec le passage à ceinture à travers l'ouverture du passage à ceinture tel qu'illustré.

10

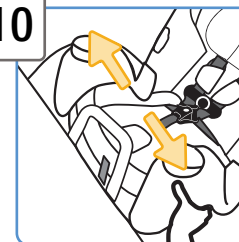

Vérifier la tension de la ceinture

Tenir l'ensemble de retenue pour enfant au passage à ceinture avec votre main la plus faible.

Pousser et tirer d'un côté à l'autre. Il ne devrait pas bouger de plus de 2.5 cm (1 po).

S'il se déplace de plus de 2.5 cm (1 po), vous pouvez essayer de:

- A. Serrer la ceinture un peu plus.
- B. Réinstaller l'ensemble de retenue pour enfant.
- C. Changer à une place assise différente.
- D. Changer à l'installation avec la ceinture du SAU si des ancrages SAU sont disponibles dans votre véhicule.



11

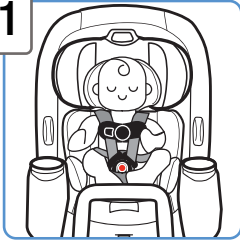

Sécuriser l'enfant dans le siège d'auto

Pour sécuriser votre enfant proprement dans le siège d'auto, voir pages 53-55.

Vérifier l'ajustement de votre enfant souvent et faire les ajustements nécessaires au siège d'auto à mesure qu'il grandit.

12

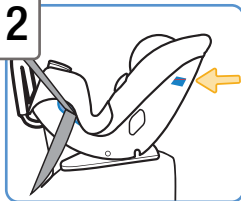

Revérifier la ligne de niveau orientée vers l'arrière

Refaire l'installation si la ligne de niveau n'est pas parallèle avec le sol.

NOTE: Seulement si nécessaire, vous pouvez placer une ou plusieurs serviette(s) roulée(s) serrée(s) ou une ou plusieurs nouille(s) de piscine en mousse sous le devant de la base pour aider à obtenir la bonne inclinaison.

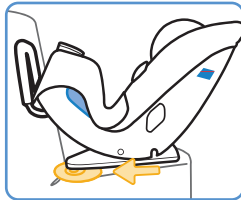

Vérifier souvent pour assurer que le rembourrage est toujours en place et que la ceinture est bien serrée.

Fini!

Vérifier la tension de l'installation souvent pour s'assurer qu'elle ne s'est pas desserrée.

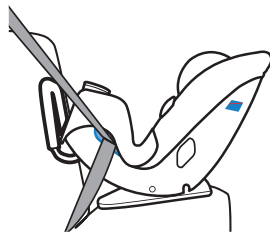

Avant de commencer à installer le siège dans votre véhicule, avez-vous vérifié:



Le poids et la taille de votre enfant?

**2,3-18 kg (5-40 lb) et
48-102 cm (19-40 po)**



L'ajustement de votre enfant? Voir page 10.

Avez-vous besoin de faire des ajustements à la hauteur du harnais/appui-tête ou à la position de la boucle?

1

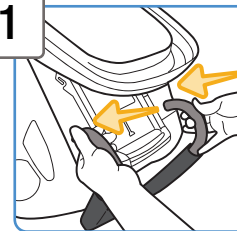

Installer la barre anti-rebond

Vous **devez** installer la barre anti-rebond pour utiliser ce siège en mode **orienté vers l'arrière**. Voir page 21.

2

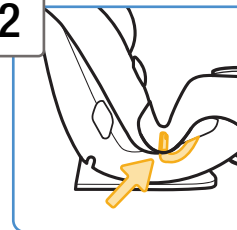

Retirer la ceinture du SAU de son emplacement de rangement

Ou si la ceinture du SAU était utilisée orientée vers l'avant, la retirer du passage à ceinture orienté vers l'avant pour que les 2 connecteurs soient du même côté du siège.

Suite à la page suivante

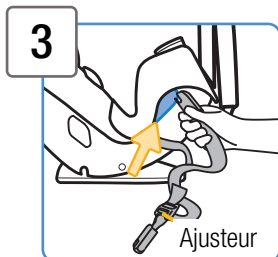

3 Repérer le passage à ceinture orienté vers l'arrière

Enfiler le connecteur sans ajusteur plus près de lui à travers l'ouverture du **passage à ceinture orienté vers l'arrière** tel qu'illustré.

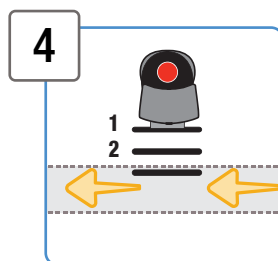

4 Tirer la ceinture du SAU à travers le siège

Elle doit être sous la housse du siège, devant la boucle, et sortir à travers l'autre ouverture du passage à ceinture.

Ne pas torde la ceinture.

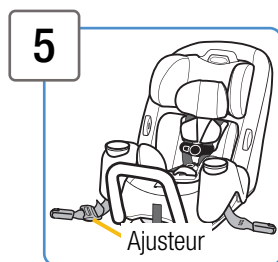

5 Enfilage de la ceinture du SAU terminé

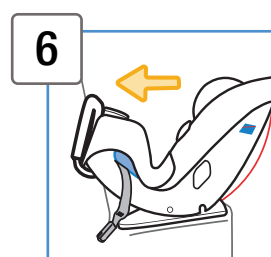

6 Placer le siège d'auto orienté vers l'arrière sur la banquette arrière

La barre anti-rebond devrait être en contact avec le dossier du siège du véhicule, mais n'a pas besoin d'être à plat contre le dossier du siège du véhicule.

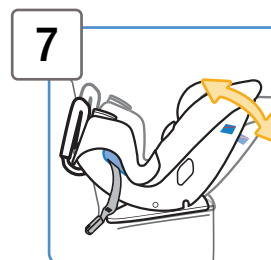

7 Incliner le siège d'auto

Tirer sur la poignée d'inclinaison et pousser sur le haut de l'ensemble de retenue pour enfant.

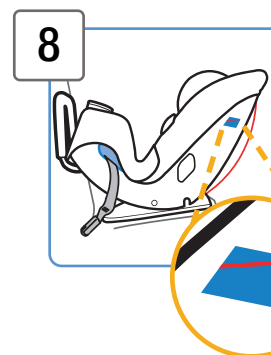

8 Vérifier la ligne de niveau orientée vers l'arrière

La ligne de niveau sur la coquille **doit** être parallèle avec le sol en utilisant soit la position 3 ou 2.



9

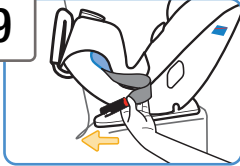

Attacher les connecteurs SAU aux ancrages du SAU du véhicule

Revoir le manuel du propriétaire de votre véhicule pour les emplacements d'ancrage du SAU et l'utilisation de la ceinture du SAU.

S'assurer que les flèches sur les connecteurs pointent vers le haut.

Attacher un connecteur d'ancrage de ceinture du SAU à l'ancrage situé dans l'anse du siège du véhicule.

Répéter de l'autre côté de l'ensemble de retenue pour enfant.

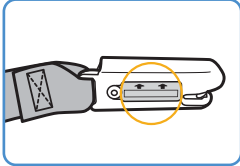

10

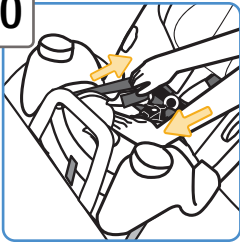

Serrer la ceinture

Placer une main dans l'ensemble de retenue pour enfant.

Pousser fermement sur l'ensemble de retenue pour enfant vers le dossier du siège du véhicule tout en tirant la partie lousse de la ceinture parallèle avec le passage à ceinture à travers l'ouverture du passage à ceinture tel qu'illustré.

11

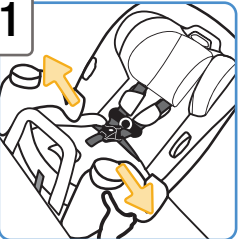

Vérifier la tension de la ceinture

Tenir l'ensemble de retenue pour enfant au passage à ceinture avec votre main la plus faible.

Pousser et tirer d'un côté à l'autre. Il ne devrait pas bouger de plus de 2.5 cm (1 po).



S'il se déplace de plus de 2.5 cm (1 po), vous pouvez essayer de:

- A. Serrer la ceinture un peu plus.
- B. Réinstaller l'ensemble de retenue pour enfant.
- C. Changer à une place assise différente.
- D. Changer pour installer avec la ceinture du véhicule.

12



Sécuriser l'enfant dans le siège d'auto

Pour sécuriser votre enfant proprement dans le siège d'auto, voir pages 53-55.

Vérifier l'ajustement de votre enfant souvent et faire les ajustements nécessaires au siège d'auto à mesure qu'il grandit.

13

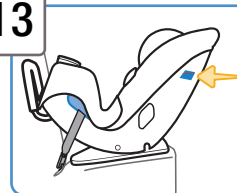

Revérifier la ligne de niveau orientée vers l'arrière

Refaire l'installation si la ligne de niveau n'est pas parallèle avec le sol.

NOTE: Seulement si nécessaire, vous pouvez placer une ou plusieurs serviette(s) roulée(s) serrée(s) ou une ou plusieurs nouille(s) de piscine en mousse sous le devant de de la base pour aider à obtenir la bonne inclinaison.

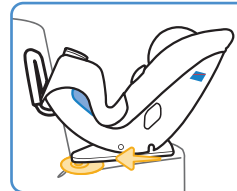

Vérifier souvent pour assurer que le rembourrage est toujours en place et que la ceinture est bien serrée.

Fini!

Vérifier la tension de l'installation souvent pour s'assurer qu'elle ne s'est pas desserrée.





**10-30 kg (22-65 lb) et 74-125 cm (29-49 po)
et âgé d'au moins 1 an**



Ceinture sous-abdominale/ baudrier et courroie d'attacher



Ceinture sous-abdominale et courroie d'attache



Ceinture du SAU et courroie d'attache
Ne pas installer de cette manière pour un enfant pesant plus de 18 kg (40 lbs).



Ne pas utiliser les ancrages du SAU du système d'ancrage de l'ensemble de retenue pour enfant (SAU) pour attacher cet ensemble de retenue pour enfant lorsque vous restreignez un enfant pesant plus de 18 kg (40 lbs).

La ceinture du véhicule doit être utilisée pour l'installation si votre enfant pèse plus de 18 kg (40 lb).

Ne pas utiliser la ceinture du SAU en même temps que la ceinture sous-abdominale ou sous-abdominale/baudrier.

Vérifier la ceinture du véhicule ou la ceinture du SAU avant chaque utilisation. Utiliser seulement si la ceinture peut être serrée proprement et verrouiller en place de façon sécuritaire.

Ne pas attacher plusieurs connecteurs SAU sur la même barre d'ancrage du SAU dans le véhicule.

En mode orienté vers l'avant, vous devez enlever la barre anti-rebond.

Même lorsqu'il n'est pas occupé, cet ensemble de retenue pour enfant doit être sécurisé fermement au véhicule avec une ceinture SAU ou la ceinture du véhicule.

Dans cet ensemble de retenue pour enfant votre enfant DOIT avoir au moins un an et peser 10 kg (22 lb) avant de s'asseoir orienté vers l'avant. Faillir à respecter ces avertissements peut entraîner des blessures graves ou mortelles.



Avant de commencer à installer le siège dans votre véhicule, avez-vous vérifié:

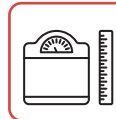

Le poids et la taille de votre enfant?

**10-30 kg (22-65 lb) et
74-125 cm (29-49 po)**



L'ajustement de votre enfant? Voir page 11.

Avez-vous besoin de faire des ajustements à la hauteur du harnais/appui-tête ou à la position de la boucle?

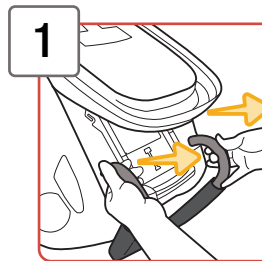

1 Enlever la barre anti-rebond

Vous devez enlever la barre anti-rebond pour utiliser ce siège en mode **orienté vers l'avant**. Voir pages 22-23.

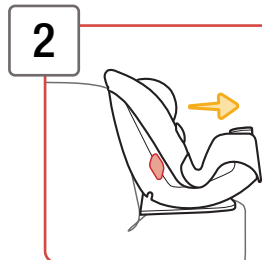

2 Placer le siège d'auto orienté vers l'avant sur la banquette arrière



3

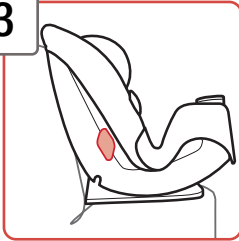

Placer le siège d'auto à plat contre le dossier du siège du véhicule

Mettre l'ensemble de retenue pour enfant dans la position 1.

N'utiliser aucune positions d'inclinaison sauf pour mettre l'ensemble de retenue pour enfant à plat contre le dossier du siège du véhicule. Le dossier du siège du véhicule doit être vertical.

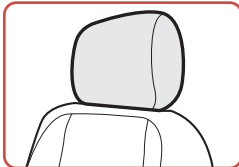

NOTE: Si le siège de votre véhicule à un appui-tête qui interfère avec l'obtention d'un ajustement à plat du siège d'auto, vérifier le manuel du propriétaire de votre véhicule pour voir s'il peut être enlevé, ajusté ou s'il y a d'autres places assises possible.

4



Attacher le crochet de la courroie d'attache à l'ancrage de la courroie d'attache sans la serrer

Vérifier le manuel du propriétaire du véhicule pour les emplacements spécifiques.

5

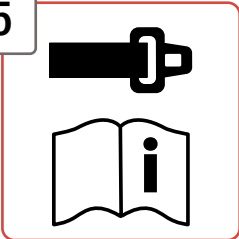

Vérifier si les ceintures de votre véhicule feront avec cet ensemble de retenue pour enfant

Ceci est très important car **ce n'est pas toutes les ceintures de véhicules qui feront avec des ensembles de retenues pour enfants.**

Revoir les pages 26-29 et le manuel du propriétaire de votre véhicule afin de déterminer quel type de ceintures de véhicule vous avez et comment verrouiller un ensemble de retenue pour enfant en place.



6

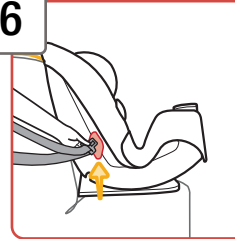

Acheminer la ceinture du véhicule

Faire passer la ceinture du véhicule à travers l'ouverture du passage à ceinture **orienté vers l'avant.**

La faire passer à travers le siège. Ensuite, l'enfiler à travers l'autre ouverture du passage à ceinture.

Ne pas tordre la ceinture.

Boucler la ceinture du véhicule

7

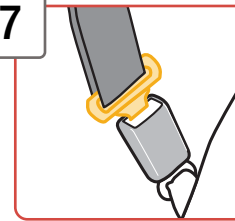

8

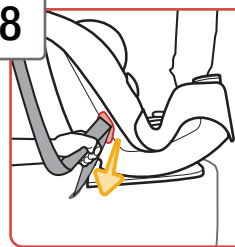

Serrer la ceinture

Placer une main dans l'ensemble de retenue pour enfant.

Pousser fermement sur l'ensemble de retenue pour enfant tout en tirant la ceinture baudrier ou la partie lousse de la ceinture sous-abdominale parallèle avec le passage à ceinture à travers l'ouverture du passage à ceinture tel qu'illustré.

9

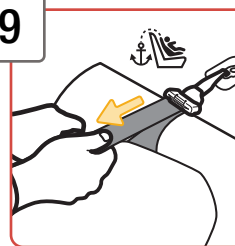

Serrer la courroie d'attache

Pousser fermement sur le dossier du siège et tirer sur la courroie d'attache pour retirer tout lousse et créer une tension sur la courroie.

Suite à la page suivante



10

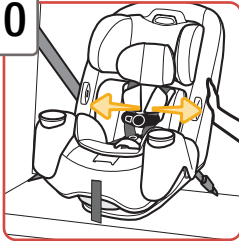

Vérifier la tension de la ceinture

Tenir l'ensemble de retenue pour enfant au passage à ceinture avec votre main la plus faible.

Pousser et tirer d'un côté à l'autre.

Il ne devrait pas bouger de plus de 2.5 cm (1 po).

S'il se déplace de plus de 2.5 cm (1 po), vous pouvez essayer de:

- A. Mettre votre genou dans le siège et tirer la ceinture plus serrée.
- B. Réinstaller l'ensemble de retenue pour enfant.
- C. Changer à une place assise différente.
- D. Changer pour l'installation avec la ceinture du SAU si des ancrages SAU sont disponibles dans votre véhicule.

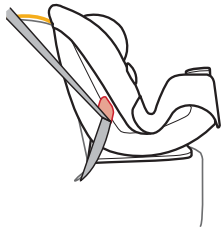

Fin!

Vérifier la tension de l'installation souvent pour s'assurer qu'elle ne s'est pas desserrée.



Sécuriser l'enfant dans le siège d'auto

Pour sécuriser votre enfant proprement dans le siège d'auto, voir pages 53-55.

Vérifier l'ajustement de votre enfant souvent et faire les ajustements nécessaires au siège d'auto à mesure qu'il grandit.

Installation orienté vers l'avant avec le SAU + courroie d'attache



Ne pas utiliser les ancrages SAU du système d'ancrage de l'ensemble de retenue pour enfant (SAU) pour attacher cet ensemble de retenue pour enfant lorsque vous attachez un enfant pesant plus de 18 kg (40 lb).

Avant de commencer à installer le siège dans votre véhicule, avez-vous vérifié:



Le poids et la taille de votre enfant?

**10-18 kg (22-40 lb) et
74-125 cm (29-49 po)**



L'ajustement de votre enfant? Voir page 11.

Avez-vous besoin de faire des ajustements à la hauteur du harnais/appui-tête ou à la position de la boucle?

1

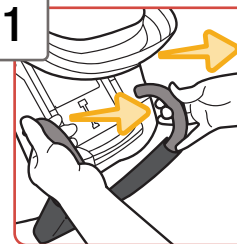

Enlever la barre anti-rebond

Vous **devez** enlever la barre anti-rebond pour utiliser ce siège en mode **orienté vers l'avant**. Voir pages 22-23.

2

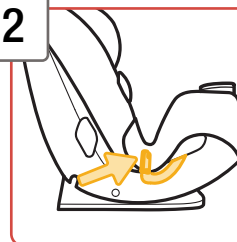

Retirer la ceinture du SAU de son emplacement de rangement

La retirer du passage à ceinture orienté vers l'arrière pour que les 2 connecteurs soient du même côté du siège.

Suite à la page suivante

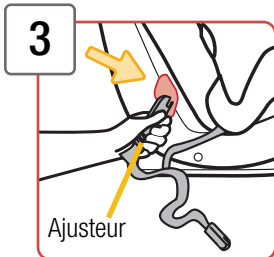

3 Faire passer le connecteur avec l'ajusteur le plus près de lui à travers le passage à ceinture orienté vers l'avant tel qu'illustré

Le tirer à travers le siège. Ensuite le faire passer à travers l'autre ouverture du passage à ceinture.

Ne pas tordre la ceinture.

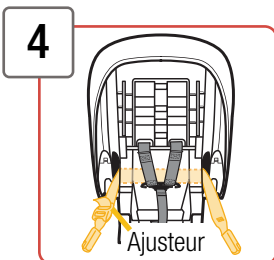

4 Enfilage de ceinture SAU terminé

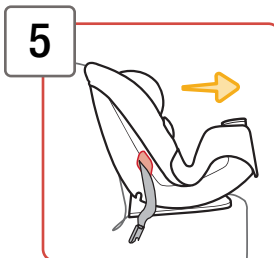

5 Placer le siège d'auto orienté vers l'avant sur la banquette arrière

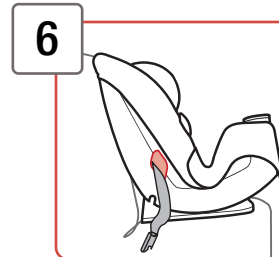

6 Placer le siège d'auto à plat contre le dossier du siège du véhicule

Mettre l'ensemble de retenue pour enfant à la position 1.

N'utiliser aucune positions d'inclinaison sauf pour mettre l'ensemble de retenue pour enfant à plat contre le dossier du siège du véhicule. Le dossier du siège du véhicule doit être vertical.

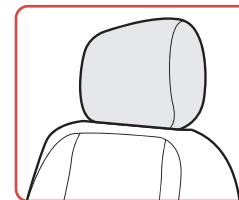

NOTE: Si le siège de votre véhicule à un appui-tête qui interfère avec l'obtention d'un ajustement à plat du siège d'auto, vérifier le manuel du propriétaire de votre véhicule pour voir s'il peut être enlevé, ajusté ou s'il y a d'autres places assises possible.

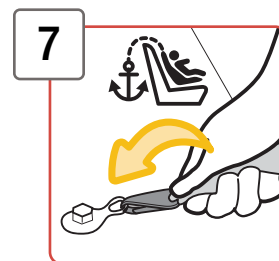

7 Attacher le crochet de la courroie d'attache à l'ancrage de la courroie d'attache sans la serrer

Vérifier le manuel du propriétaire du véhicule pour les emplacements spécifiques.



8

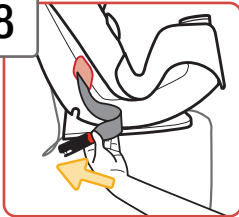

Attacher les connecteurs SAU aux ancrages du SAU du véhicule

Revoir le manuel du propriétaire de votre véhicule pour la localisation des points d'ancrage du SAU et l'utilisation de la ceinture du SAU.

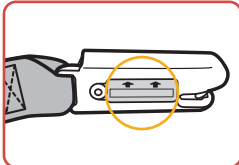

S'assurer que les flèches sur les connecteurs pointent vers le haut.

Attacher un connecteur de la ceinture du SAU à l'ancrage situé dans l'anse du siège du véhicule.



Répéter de l'autre côté de l'ensemble de retenue pour enfant.

9

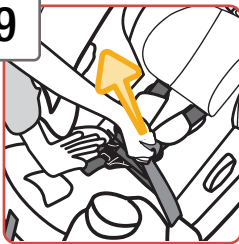

Serrer la ceinture

Placer une main dans l'ensemble de retenue pour enfant.

Pousser fermement sur l'ensemble de retenue pour enfant tout en tirant la partie lousse de la ceinture parallèle avec le passage à ceinture à travers l'ouverture du passage à ceinture tel qu'illustré.

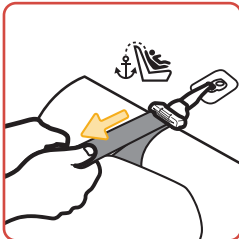

10

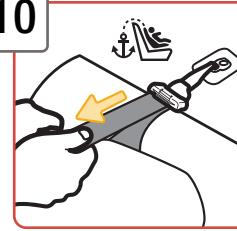

Serrer la courroie d'attache

Pousser fermement sur le dossier du siège et tirer sur la courroie d'attache pour retirer tout lousse et créer une tension sur la courroie.

11

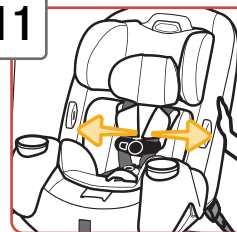

Vérifier la tension de la ceinture

Tenir l'ensemble de retenue pour enfant au passage à ceinture avec votre main la plus faible.

Pousser et tirer d'un côté à l'autre. Il ne devrait pas bouger de plus de 2.5 cm (1 po).

S'il se déplace de plus de 2.5 cm (1 po), vous pouvez essayer de:

- A. Mettre votre genou dans le siège et tirer la ceinture plus serrée.
- B. Réinstaller l'ensemble de retenue pour enfant.
- C. Changer à une place assise différente.
- D. Changer pour installer avec la ceinture du véhicule.

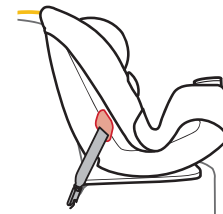

Fini!

Vérifier la tension de l'installation souvent pour s'assurer qu'elle ne s'est pas desserrée.



Sécuriser l'enfant dans le siège d'auto

Pour sécuriser votre enfant proprement dans le siège d'auto, voir pages 53-55.

Vérifier l'ajustement de votre enfant souvent et faire les ajustements nécessaires au siège d'auto à mesure qu'il grandit.

Sécuriser l'enfant dans le siège d'auto

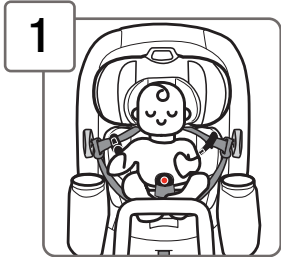

1

Placer l'enfant dans le siège d'auto

Les fesses et le dos du bébé devraient être à plat contre le siège d'auto.

Positionner la sangle du harnais sur les épaules et le haut des cuisses de l'enfant.

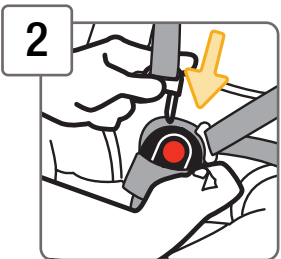

2

Boucler le harnais

Pousser les languettes de la boucle dans la boucle jusqu'à ce que vous entendiez un "clic".

Tirer la sangle du harnais vers le haut pour vous assurer que la boucle est bien verrouillée.

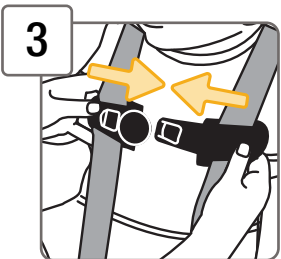

3

Attacher l'attache de harnais

Insérer la moitié droite de l'attache de harnais dans la moitié gauche et les cliquer ensemble.

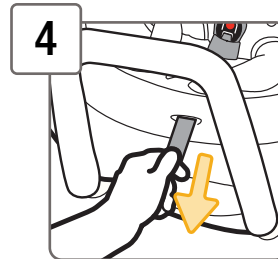

4

Serrer le harnais

Tirer sur la courroie d'ajustement du harnais pour ajuster le harnais étroitement.



5

Positionner l'attache de harnais

Faire glisser l'attache de harnais vers le haut sur les sangles du harnais et la positionner à la mi-poitrine (à égalité avec les aisselles) et éloignée du cou de l'enfant.

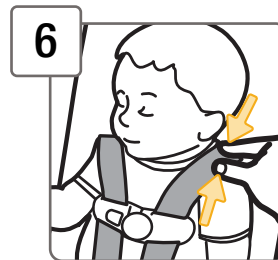

6

Vérifier la tension du harnais

Essayer de pincer le harnais au niveau des épaules et des hanches verticalement entre l'index et le pouce tel qu'illustré.

Si vos doigts glissent, le harnais est assez serré.

Si vous pouvez pincer la sangle du harnais, serrez un peu plus.

Une sangle de harnais ajustée assez serrée ne devrait permettre aucun relâchement. Elle se trouve relativement droite sans s'affaisser. Elle ne presse pas la chair de l'enfant ni ne pousse le corps de l'enfant dans une position qui n'est pas naturelle.

Suite à la page suivante



Orienté vers l'arrière

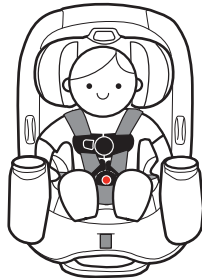

Orienté vers l'avant

Fini!

L'enfant est maintenant sécurisé dans le siège d'auto.

Vérifier l'ajustement de votre enfant souvent et faire les ajustements nécessaires au siège d'auto à mesure qu'il grandit.

Pour retirer l'enfant du siège d'auto:

1. Desserrer la sangle du harnais
2. Déboucler le harnais
3. Détacher l'attache de harnais
4. Retirer l'enfant



Faillir d'attacher et de serrer correctement le système de harnais peut permettre à votre enfant d'être éjecté de l'ensemble de retenue pour enfant lors d'une collision ou d'un arrêt brusque, causant des blessures graves ou mortelles.



Ne pas confondre le confort pour la sécurité. Le système de harnais doit être ajusté étroitement.

Ne pas mettre d'habits de neige ou de vêtements épais sur votre enfant quand vous le placez dans l'ensemble de retenue pour enfant. Des vêtements épais peuvent empêcher de serrer correctement les sangles du harnais.



18-45 kg (40-100 lb) et 110-132 cm (43-52 po)



Ceinture sous abdominale/ baudrier



Garder le siège d'appoint ceinturé lorsqu'il n'est pas utilisé.



Ne pas utiliser le système de harnais lorsqu'utilisé en siège d'appoint.



Utiliser seulement le système de ceinture sous-abdominale et baudrier du véhicule lorsque vous retenez l'enfant dans ce siège d'appoint. Ne pas utiliser seulement la ceinture sous-abdominale lors de l'utilisation de ce siège en siège d'appoint.

La ceinture baudrier doit toujours être ajustée étroitement à travers la poitrine de l'enfant. NE JAMAIS placer la ceinture baudrier sous les bras de l'enfant ou derrière son dos.

Ne pas utiliser ce siège d'appoint si le haut des oreilles de votre enfant est au-dessus du sommet de l'appui-tête du siège d'appoint.

Ne pas utiliser le SAU ou la courroie d'attache lorsqu'utilisé en siège d'appoint. Sécuriser la ceinture du SAU et la courroie d'attache à leurs emplacements de rangement.

En mode siège d'appoint, vous devez enlever la barre anti-rebond.

Faillir à respecter ces avertissements peut entraîner des blessures graves ou mortelles.

Rangement du système de harnais

Vous devez ranger le système de harnais et enlever les accessoires lorsqu'utilisé en mode siège d'appoint. Pour retirer les accessoires, voir pages 3-5.

⚠ Ne pas tirer la sangle du harnais complètement hors du siège d'auto. Laissez-la enfilée dans les fentes de harnais pour les hanches. Si elle est retirée, vous ne pourrez pas la réenfiler.

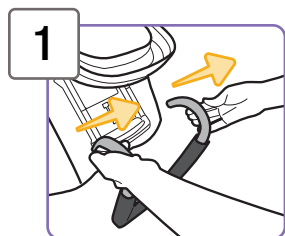

1

Enlever la barre anti-rebond

Vous **devez** enlever la barre anti-rebond afin d'utiliser ce siège en mode **siège d'appoint**.

Voir pages 22-23.

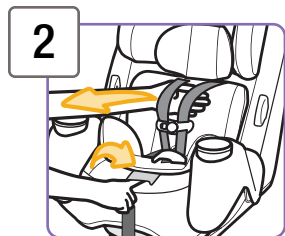

2

Desserrer complètement les sangles du harnais

Appuyer sur le levier de dégagement du harnais (à travers l'ouverture dans la housse) tout en tirant sur les sangles du harnais tel qu'illustré.

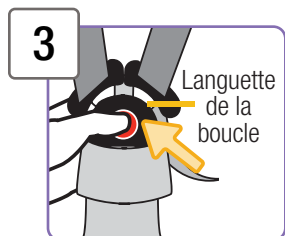

3

Déboucler le harnais

Appuyer vers le **haut** du bouton rouge afin de relâcher les languettes de la boucle.

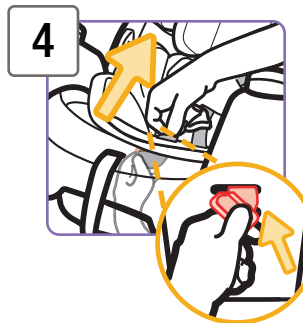

4

Repérer la pièce de retenue en métal de la boucle

Incliner complètement l'ensemble de retenue pour enfant et passer la main sous le siège entre la base et la coquille et à travers la poignée d'inclinaison.

Faire pivoter la pièce de retenue en métal et la pousser vers le haut, à travers la coquille et la housse.

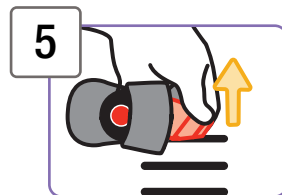

5

À partir du dessus du siège, tirer la boucle hors de la coquille et de la housse

Ranger la boucle dans un endroit sûr pour utilisation ultérieure.

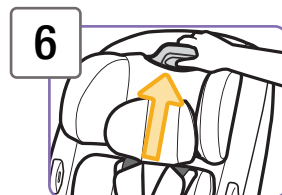

6

Ajuster l'appui-tête à la position la plus élevée

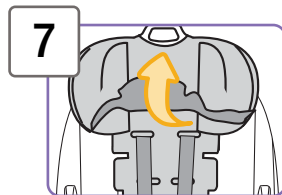

7

Retirer la housse de l'appui-tête du dessous de l'appui-tête tel qu'illustré

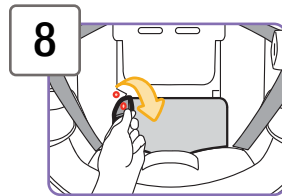

8

Détacher les attaches sur la housse du siège tel qu'illustré

Suite à la page suivante

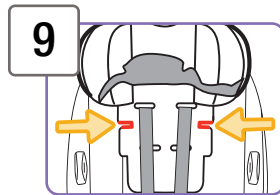

9

Enfiler les sangles du harnais dans les fentes sur les côtés de l'appui-tête tel qu'illustré

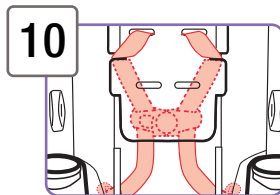

10

Placer l'attache de harnais, les sangles du harnais, et les languettes de la boucle derrière l'appui-tête et la housse du siège tel qu'illustré

Pousser l'attache de harnais vers le haut afin qu'elle soit derrière l'appui-tête.

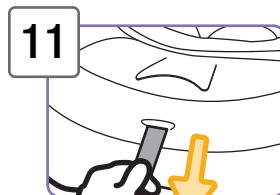

11

Serrer le harnais

Tirer sur la courroie d'ajustement du harnais pour éliminer tout jeu dans le système du harnais.

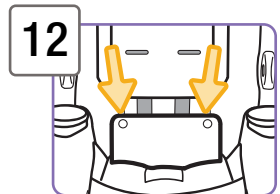

12

Fixer les attaches sur la housse du siège tel qu'illustré

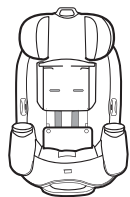

Fini!

Le siège d'auto a été converti en mode **siège d'appoint**.

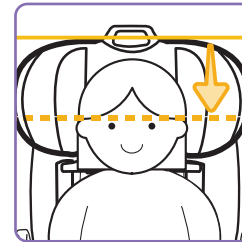

Position de tête

Le haut des oreilles de l'enfant ne devrait jamais être au-dessus du haut de l'appui-tête.

Ajuster l'appui-tête si nécessaire, voir page 12.

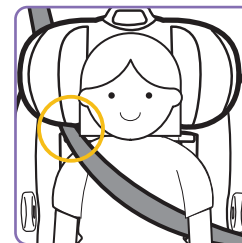

Position de la ceinture baudrier

La ceinture baudrier doit reposer étroitement au centre de l'épaule de l'enfant et croiser sa poitrine et non le visage ou le cou.

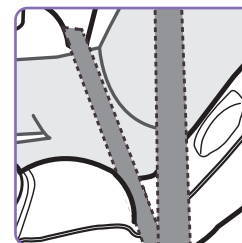

Position de la ceinture sous-abdominale

La ceinture sous-abdominale devrait se poser étroitement à travers les hanches de l'enfant et non leur estomac.



Utilisation de la ceinture sous-abdominale/baudrier

Vous devez ranger le système de harnais lorsqu'utilisé en mode **siège d'appoint**. Voir pages 57-59.

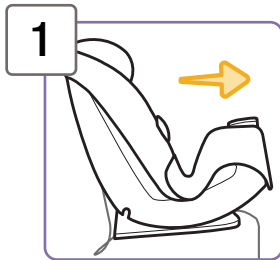

1

Placer le siège d'appoint en position orienté vers l'avant sur la banquette arrière

Mettre le siège d'appoint à la position 1. N'utiliser aucune position d'inclinaison sauf pour mettre le siège d'appoint à plat contre le dossier du siège du véhicule. Le dossier du siège du véhicule doit être en position verticale.

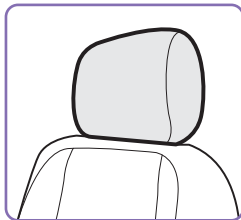

NOTE: Si le siège de votre véhicule à un appui-tête qui interfère avec l'obtention d'un ajustement à plat du siège d'auto, vérifier le manuel du propriétaire de votre véhicule pour voir s'il peut être enlevé, ajusté ou s'il y a d'autres places assises possible.

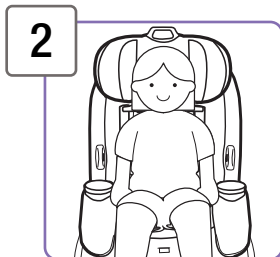

2

Faire s'asseoir l'enfant dans le siège d'appoint

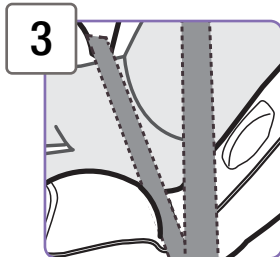

3

Positionner la ceinture sous-abdominale sur l'enfant

Acheminer la ceinture sous-abdominale du véhicule à travers le passage à ceinture du siège d'appoint tel qu'illustré.

La ceinture sous-abdominale devrait se poser étroitement à travers les hanches de l'enfant et non l'estomac.

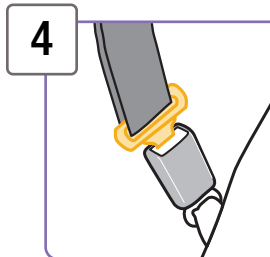

4

Boucler la ceinture du véhicule

Tirer sur la ceinture sous-abdominale pour la serrer.

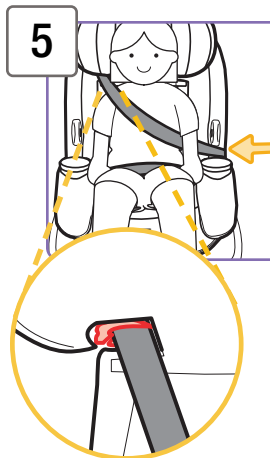

5

Positionner la ceinture baudrier sur l'enfant

Tirer sur la ceinture baudrier pour la serrer.

La ceinture baudrier devrait se poser sous les Portes-harnais tel qu'illustré.

La ceinture baudrier doit reposer étroitement au centre de l'épaule de l'enfant et croiser sa poitrine et non le visage ou le cou.

Seulement utiliser le guide de positionnement de la ceinture baudrier dans l'appui-tête si nécessaire pour aider à positionner la ceinture baudrier correctement sur l'enfant.



Fini!

Vérifier périodiquement pour assurer que votre enfant n'a pas bougé hors de sa position et desserré la ceinture baudrier.

Retirer l'ensemble de housse du siège pour le nettoyer

Vous N'AVEZ PAS besoin d'enlever le système de harnais pour enlever la housse de la coquille. Pour retirer les accessoires, voir pages 3-5.

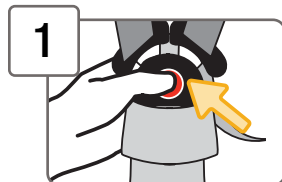

1

Déboucler le harnais

Pousser vers le **haut** du bouton rouge.
Sortir les languettes de la boucle.

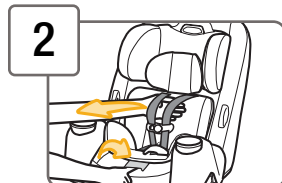

2

Desserrer complètement les sangles du harnais

Appuyer sur le levier de dégagement du harnais (à travers l'ouverture dans la housse) tout en tirant sur les sangles du harnais tel qu'illustré.

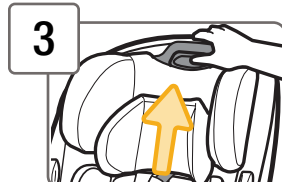

3

Ajuster l'appui-tête à la position la plus élevée

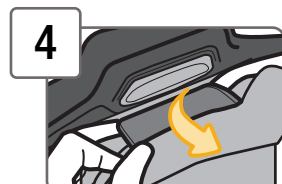

4

À la poignée d'ajustement de l'appui-tête/harnais, sortir la languette du tissu d'entre l'appui-tête et la mousse de l'appui-tête tel qu'illustré



5

Au derrière de l'appui-tête, sortir la languette du tissu de la fente de l'appui-tête tel qu'illustré

Répéter de l'autre côté.

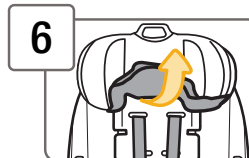

6

Retirer gentiment la housse de l'appui-tête du dessous de l'appui-tête tel qu'illustré

Retirer la housse de l'appui-tête de la coquille.



7

Détacher les attaches sur la housse du siège tel qu'illustré

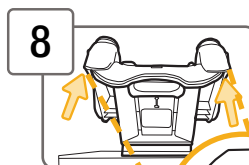

8

Repérer les onglets de la housse du siège au-dessous du siège

Détacher les sangles élastiques des onglets.

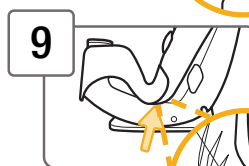

9

Repérer les onglets de la housse du siège aux côtés du siège

Il y en a un de chaque côté.

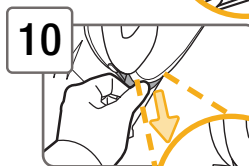

10

Tirer la housse du siège vers le bas pour étirer la sangle élastique

Détacher la sangle élastique de l'onglet de chaque côté du siège.

Suite à la page suivante

11

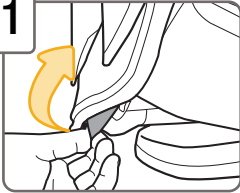

Retirer la housse du dessous du siège

12

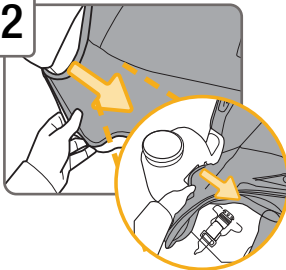

Détacher la housse de sous le côté de l'accoudoir

13

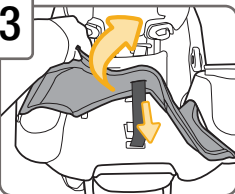

Retirer la housse du devant du siège

Tirer la sangle de la boucle et la courroie de réglage à travers les ouvertures dans la housse.

14

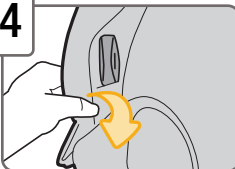

Tirer la housse vers le bas et hors des supports de harnais inférieurs

Tirer vers le haut pour enlever complètement.

15

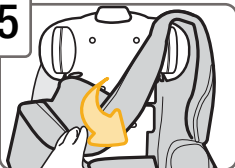

À partir du dessus du siège, enlever la housse de la coquille

Nettoyage et entretien des pièces du siège d'auto

Nettoyer la housse et accessoires: Laver à la machine séparément avec de l'eau froide au cycle délicat. S'assurer que les couvre-harnais sont fermés pour que les bandes de fixations ne soient pas exposées.

Ne pas utiliser d'eau de Javel. Faire sécher à la machine séparément de 10 à 12 minutes à basse température. Retirer immédiatement.

⚠ Nettoyer la sangle du harnais: Nettoyer les taches avec de l'eau tiède savonneuse et un chiffon humide.

Ne pas tirer la sangle du harnais complètement hors du siège d'auto. Laissez-la enfilée dans les fentes de harnais pour les hanches. Si elle est retirée, vous ne pourrez pas la réenfiler. Nettoyer les taches avec de l'eau tiède savonneuse et un chiffon humide. Des aliments et liquides ren-versés sur le siège d'auto peut causer de la moisissure ou de la croissance bactérienne avec le temps. Ces renversements pourraient aussi attirer des insectes ou rongeurs.

Nettoyer la boucle et la coquille du siège d'auto: Nettoyer les taches avec de l'eau tiède savonneuse et un chiffon humide. Ne pas submerger dans l'eau.

⚠ Ne pas utiliser cet ensemble de retenue pour enfant sans la housse du siège ou avec des sangles de harnais endommagées.

Installer l'ensemble de housse du siège

1

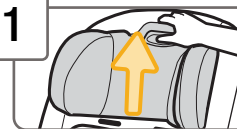

Ajuster l'appui-tête à la position la plus élevée

2

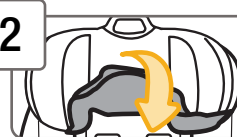

Placer gentiment la housse de l'appui-tête sur l'appui-tête

Suite à la page suivante

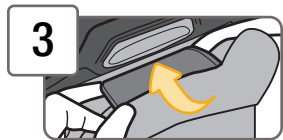

3

Faire glisser les languettes du tissu de l'appuie-tête dans les fentes au derrière l'appuie-tête

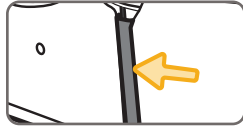

Faire glisser la languette du tissu de l'appuie-tête entre l'appuie-tête et la mousse de l'appuie-tête à la poignée d'ajustement de l'appuie-tête/harnais.

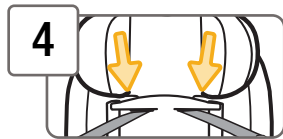

4

Faire glisser les sangles du harnais dans les fentes dans la housse

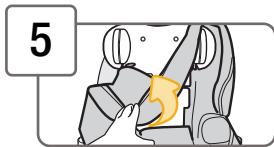

5

En commençant au dessus du siège, faire glisser la housse sur la coquille

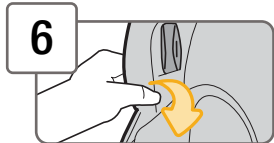

6

Pousser les supports de harnais à travers les fentes dans la housse

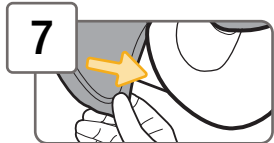

7

Enrouler autour du dessous et des côtés de la coquille

Replacer la housse derrière l'accoudoir tel qu'illustré.

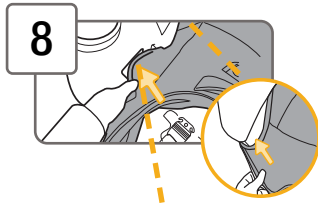

8

Replacer la housse dans le passage à ceinture orienté vers l'arrière et sous l'accoudoir tel qu'illustré

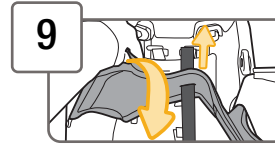

9

Tirer la housse du siège vers le bas tel qu'illustré

Sortir la courroie d'ajustement du harnais et la boucle à travers l'ouverture dans la housse.

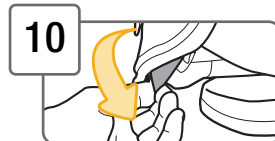

10

Replacer la housse du siège autour du dessous du siège

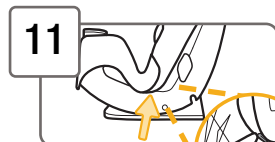

11

Repérer les onglets de la housse du siège aux côtés du siège

Il y en a un de chaque côté.



12

Attacher les sangles élastiques aux onglets

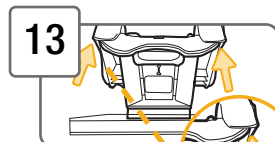

13

Repérer les onglets de la housse du siège au-dessous du siège

Attacher les sangles élastiques aux onglets.

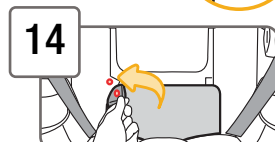

14

Fixer les attaches sur la housse du siège tel qu'illustré

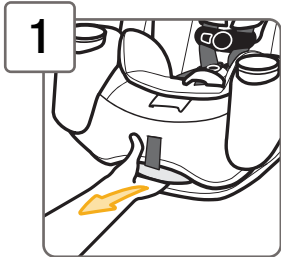

1

Incliner complètement l'ensemble de retenue pour enfant

Tirer sur la poignée d'inclinaison et pousser sur le haut de l'ensemble de retenue pour enfant.

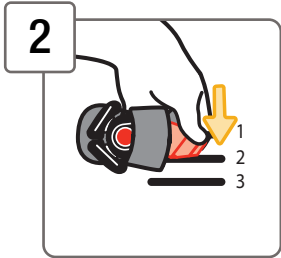

2

Insérer la pièce de retenue en métal de la boucle dans la fente la plus proche de l'enfant

La boucle **doit** être orientée vers l'extérieur. **Mode orienté vers l'arrière:** Vous **devez** utiliser la 1ère ou 2ème fente de la boucle.

Mode orienté vers l'avant: N'importe quelle fente peut être utilisée.

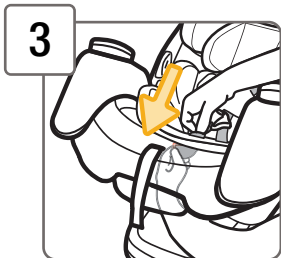

3

Passer la main sous le siège entre la base et la coquille et à travers la poignée d'inclinaison

Sortir complètement la pièce de retenue en métal à travers la housse et la coquille.

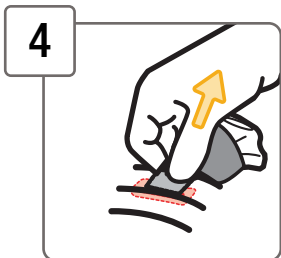

4

Vérifier la Boucle

Tirer sur la boucle pour vous assurer qu'elle est bien sécurisée.

La boucle ne **doit** pas sortir.

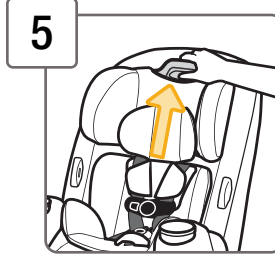

5

Ajuster l'appui-tête à la position la plus élevée

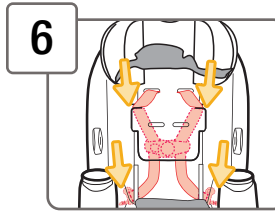

6

Détacher les attaches sur la housse du siège et enlever la housse de l'appui-tête du dessous de l'appui-tête

Désenfiler les sangles du harnais par les fentes sur les côtés de l'appui-tête.

Desserrer les sangles du harnais.

Sortir l'attache de harnais, les sangles du harnais, et les languettes de la boucle de derrière l'appui-tête et de la housse du siège.

Accrocher la housse de l'appui-tête autour du dessous de l'appui-tête

Faire glisser les sangles du harnais dans les fentes de la housse de l'appui-tête. Fixer les attaches.

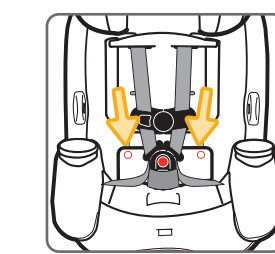

Si vous aviez enlevé les sangles du harnais du support de harnais, et que les languettes de la boucle et l'attache de harnais ont été désenfilés des sangles du harnais, suivez les étapes ci-dessous pour les réenfiler.

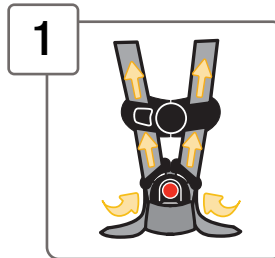

1

Enfiler la boucle et l'attache de harnais

Les extrémités de la sangle du harnais passent par **l'arrière** des languettes de la boucle et à travers l'attache de harnais, de **l'avant vers l'arrière** tel qu'illustré.

Suite à la page suivante

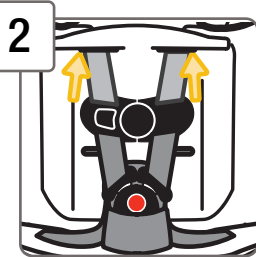

2

Enfiler les sangles du harnais dans les fentes de harnais pour les épaules supérieures

Si vous prévoyez utiliser les fentes de harnais inférieures pour les épaules pour bébés plus petits, voir pages 16-19.

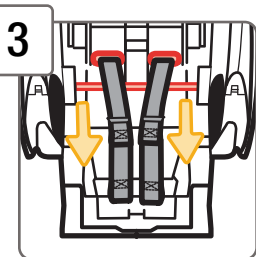

3

Par derrière, passer les sangles du harnais PAR DESSUS la barre métallique

Ne pas tordre les sangles du harnais.

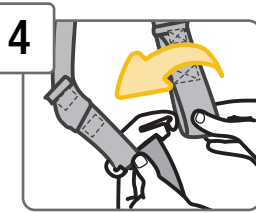

4

Attacher la 1ère boucle de la sangle du harnais sur le support de harnais tel qu'illustré

Les coutures aux extrémités des boucles de la sangle du harnais doivent être orientées vers vous.

Ne pas tordre la sangle du harnais ou la courroie d'ajustement du harnais. Assurez-vous que les mêmes boucles de la sangle du harnais sont **COMPLÈTEMENT SUR** les deux côtés du support de harnais.

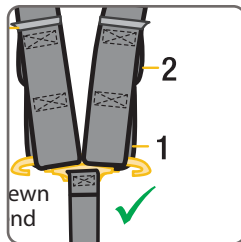

Si vous ne pouvez pas atteindre un ajustement assez serré pour votre bébé, voir pages 16-19. Pour apprendre à vérifier la tension du harnais, voir pages 53-55.

! Le système de harnais doit être installé correctement. Le non-respect de ces étapes peut entraîner des blessures graves ou mortelles.



Cet ensemble de retenue est certifié pour être utilisé à bord des avions lorsqu'utilisé avec le harnais interne.

Cet ensemble de retenue pour enfant n'est pas certifié pour utilisation en avion lorsqu'utilisé en siège d'appoint parce que les sièges d'avion n'ont pas de ceintures baudrier.

Installer l'ensemble de retenue pour enfant sur un siège près du hublot pour éviter de bloquer l'allée. Si la ceinture sous-abdominale de l'avion est trop courte, demandez à l'agent de bord une rallonge de ceinture de sécurité.

Utiliser uniquement sur les sièges d'avion orientés vers l'avant. Communiquer avec la compagnie d'aviation pour leurs politiques spécifiques.



Certaines compagnies aériennes pourraient demander à voir une étiquette indiquant que cet ensemble de retenue pour enfant est certifié pour l'utilisation en avion.

Il y a une étiquette de certification pour l'utilisation en avion située au côté de cet ensemble de retenue pour enfant tel qu'illustré.

! Ranger la ceinture du SAU, la courroie d'attache, et la barre anti-rebond lorsqu'installé avec des ceintures d'avion.

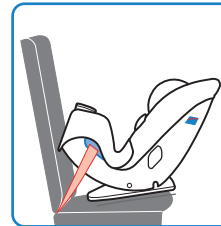

Installation orienté vers l'arrière à bord d'un avion

Suivre les pages 33-37, sautant les étapes d'installation de la barre anti-rebond.



Installation orienté vers l'avant à bord d'un avion

Suivre les pages 44-47, sautant les étapes de la courroie d'attache.

Ne pas risquer la sécurité de votre enfant.

Pour garder votre enfant le plus sécuritaire possible, Dorel Juvenile Group recommande fortement de remplacer le siège d'auto même après un accident mineur; même s'il n'était pas occupé lors de l'accident.

Remplacement après un accident mineur

L'administration nationale de sécurité routière des autoroutes dicte que pour qu'un accident soit considéré mineur, **TOUS les faits suivants doivent être vrai:**

- Le véhicule peut être conduit pour quitter le lieu de l'accident; **ET**
- La porte la plus près du siège d'auto n'a pas été endommagée; **ET**
- Aucun passager n'a été blessé; **ET**
- Les coussins gonflables ne se sont pas déployés; **ET**
- Le siège d'auto n'a aucun dommage visible.

Si l'accident dans lequel votre siège d'auto était impliqué répond à **TOUS** les critères, vous n'avez peut-être pas besoin de remplacer le siège d'auto. Si un ou plus de ces critères ne sont pas vrai ou si vous êtes incertains de quelconque réponse, remplacez le siège immédiatement.

Remplacement après un accident modéré ou sévère

Vous **devez** remplacer ce siège d'auto s'il a été dans un accident modéré ou sévère.

Ce siège d'auto est désigné pour protéger un enfant dans un seul accident. Durant un accident, le siège d'auto et toutes ses pièces absorbent l'énergie de l'accident, ce qui peut le déformer ou l'affaiblir. Le dommage n'est pas toujours visible. Un siège d'auto endommagé doit être remplacé immédiatement.

Expiration

Sur le côté de l'ensemble de retenue pour enfant se trouve une étiquette de date de fabrication tel qu'illustré.

Ne pas utiliser cet ensemble de retenue pour enfant plus de 10 ans après la date de fabrication.

**Utilisation de l'ensemble de retenue pour enfant**

Ne jamais sortir votre enfant de l'ensemble de retenue pour enfant lorsque le véhicule est en mouvement.

Ne jamais laisser l'enfant sans surveillance.

Placer un enfant dans un ensemble de retenue pour enfant chaud peut résulter en brûlures.

Ne pas utiliser un ensemble de retenue pour enfant avec des pièces endommagées ou manquantes.

Ne pas utiliser des harnais coupés, effilochés ou endommagés.

Ne pas substituer les pièces ou essayer de modifier l'ensemble de retenue pour enfant de n'importe quelle manière. Ne pas lubrifier les boucles et les attaches.

N'utiliser aucun accessoire d'ensemble de retenue pour enfant, excepté ceux approuvés par Dorel Juvenile Group.

Ne jamais laisser aucun enfant jouer avec cet ensemble de retenue pour enfant. Ce n'est pas un jouet.

Ne pas enlever ou couvrir aucunes des étiquettes d'avertissement ou autres étiquettes sur l'ensemble de retenue pour enfant.

Cet ensemble de retenue pour enfant a été certifié pour être utilisé dans les véhicules passagers. Ne pas utiliser dans un bateau, sur une moto ou dans un fourgon ou un autobus où il n'y a pas de ceintures de sécurité ni de points d'ancrages pour la courroie d'attache. Lire toutes les instructions pour connaître des mises en garde supplémentaires.

Installation dans le véhicule

Vérifier la ceinture du véhicule ou la ceinture du SAU avant chaque utilisation. Utiliser seulement si la ceinture est bien serrer et verrouiller en place de façon sécuritaire.

Même lorsqu'il n'est pas occupé, cet ensemble de retenue pour enfant doit être sécurisé fermement au véhicule avec une ceinture SAU ou la ceinture du véhicule.

Même lorsqu'il n'est pas occupé, ce siège d'appoint doit être sécurisé fermement au véhicule avec la ceinture du véhicule. Dans une collision ou un arrêt soudain, un ensemble de retenue pour enfant ou siège d'appoint non-sécurisé pourrait blesser les occupants.

Règlements de Transport Canada

La direction de la sécurité routière de Transport Canada réglemente les systèmes de retenue pour enfant selon le Règlement sur la sécurité des ensembles de retenue (RSER). Les règlements exigent du fabricant et/ou importateur de conformer le système de retenue aux normes de sécurité en vigueur et de placer des avertissements spécifiques et de l'information sur des étiquettes qui sont apposées sur chaque système de retenue et dans ce manuel d'instructions.

Suite à la page suivante



⚠ Placés assises du véhicule



Ne jamais placer un enfant orienté vers l'arrière sur le siège avant d'un véhicule équipé d'un coussin gonflable frontal actif. Vérifier le manuel du propriétaire de votre véhicule pour plus d'information sur l'utilisation de sac gonflable/ensemble de retenue pour enfant.



Utiliser l'ensemble de retenue pour enfant seulement sur un siège de véhicule qui fait face vers l'avant.



Ne pas utiliser sur des sièges qui font face aux côtés ou au derrière du véhicule.



Pour les véhicules sans siège arrière, référer au manuel du propriétaire de votre véhicule. Les enfants sont plus en sécurité lorsqu'ils sont correctement attachés sur un siège arrière plutôt que sur un siège avant.

Selon les statistiques sur les accidents, les enfants voyageant sur la banquette arrière sont statistiquement plus en sécurité, que vous ayez des coussins gonflables, des coussins gonflables avancés, ou aucun coussin gonflable du tout.

Si vous êtes incertain de l'endroit où installer l'ensemble de retenue pour enfant dans votre véhicule, consultez le manuel du propriétaire de votre véhicule ou contactez le département du service au consommateur de Dorel Juvenile Group.

Pour éviter que votre enfant soit sérieusement brûlé, suivre les précautions suivantes:

1. Stationner dans un endroit ombragé ou à un endroit où le soleil ne frappe pas directement l'ensemble de retenue pour enfant.
2. Couvrir l'ensemble de retenue pour enfant avec un drap ou une couverture quand il n'est pas utilisé.
3. Assurez-vous que le siège et les boucles ne sont pas brûlants avant de placer l'enfant dans l'ensemble de retenue pour enfant.

Pour aider à protéger le matériel du siège de votre véhicule contre les dommages, utiliser une serviette simple posée en-dessous et derrière l'ensemble de retenue pour enfant.

Enregistrement et Avis de sécurité



Bien que les ensembles de retenue pour enfant soient testés, évalués et certifiés par le fabricant et testés par Transport Canada, il est possible qu'un problème de sécurité soit décelé. S'il existe un problème de sécurité avec votre ensemble de retenue pour enfant, nous utilisons l'information sur la carte d'enregistrement pour rejoindre les propriétaires.

Client: Simplement inscrire votre nom, adresse et courriel. S.V.P. imprimez. 

Your Name/Votre nom: _____

Your Street Address/Votre adresse: _____

City/Ville: _____ Province _____ Postal Code/Code Postal: _____

Email Address (optional)/Courriel (optionnel): _____

AB123CDE SF CARSEAT 2015/05/16

Date of Purchase/Date d'achat: _____ L#11 B265035

Exemple de numéro de modèle, code de ligne, et date de fabrication.



Si vous n'avez pas la carte ou si votre adresse a changé, vous trouverez le numéro de modèle, la date de fabrication, et le code de ligne sur l'étiquette apposée au côté de la coquille.

Il y a trois autres façons d'enregistrer votre information:

En ligne: www.djgusa.com/registration/carseat/can

Téléphone: 1-800-544-1108

Poste: Faites parvenir votre nom, votre adresse ainsi que le numéro de modèle, la date de fabrication, le code de ligne et la date d'achat de votre ensemble de retenue pour enfant à:

**Dorel Juvenile Canada
Consumer Care Department**
2855 Argenta Road, Unit 4
Mississauga, ON L5N 8G6

Veuillez ne pas poster votre carte d'enregistrement si vous avez enregistré votre ensemble de retenue pour enfant en ligne. Pour toute information sur les problèmes reliés à la sécurité, vous pouvez aussi appeler le Service de la sécurité routière de Transport Canada au 1-800-333-0371.

Dorel Juvenile Group, Inc. (DJG) garantit ce produit à l'acheteur original comme suit: Ce produit est garanti contre tout défaut de matériaux ou de main d'oeuvre pour une période d'un an de la date originale d'achat. **Un reçu original est requis pour valider votre garantie.** DJG, à son choix, fournira des pièces de remplacement ou remplacera le produit. DJG se réserve le droit de substituer si la pièce ou le modèle a été discontinué.

Pour faire une réclamation sous cette garantie, contacter le département du service au consommateur par téléphone au 1-800-544-1108; par texte au 1-812-652-2525; ou chatter avec nous: www.safety1st.com.

Nos heures d'opérations sont de 8h à 18h HNE du lundi au jeudi et de 8h à 16h30 le vendredi.

Une preuve d'achat est requise et le consommateur est responsable des frais d'expédition.

Limitations de la garantie: Cette garantie ne couvre pas les dommages résultant d'une mauvaise utilisation ou de l'usage abusif de ce produit.

Limitations des dommages: La garantie et les recours tels que décrits sont exclusifs et remplacent toute autre entente verbale ou écrite, explicite ou implicite. En aucun cas, DJG ou le marchand vendant ce produit ne sera tenu responsable pour tout dommage, incluant les dommages directs ou indirects, découlant de l'utilisation ou de l'impossibilité d'utiliser ce produit.

Dépannage

1. Si la boucle ou le levier de dégagement du harnais de l'ensemble de retenue pour enfant se coince ou si vous n'arrivez pas à bien serrer les sangles autour de l'enfant:

NE PAS LUBRIFIER. Vérifier autour du levier et des rétracteurs pour de la nourriture échappée, des breuvages renversés et collant, de la saleté, des feuilles, etc. Nettoyer avec de l'eau tiède et/ou retirer les objets avec une pince à épiler. Si vous n'arrivez pas à ajuster le harnais et à ce qu'il reste serré avec la boucle verrouillée de façon sécuritaire, ne pas utiliser cet ensemble de retenue pour enfant.

2. Si votre sangle se tord: Redresser le harnais à chaque fois que vous mettez votre enfant dans l'ensemble de retenue pour enfant pour aider à éviter que le harnais se torde. Verrouiller la boucle et serrer le harnais pour qu'il soit prêt pour la prochaine utilisation.

Barre anti-rebond	Courroie d'attache
Assemblage de la boucle	Ceinture du SAU
Housse du siège	Instructions
Porte-gobelet (1)	Pince de sécurité
Attache de harnais	

Si la couleur demandée n'est pas disponible, une couleur similaire sera substituée.

Taxes applicables et frais de port et manutention seront aussi ajoutés.

Pour la disponibilité de pièces et des questions, veuillez-appeler: 1-800-544-1108
texter: 1-812-652-2525; ou chatter avec nous:
www.safety1st.com

Si vous connaissez déjà quelle pièce vous avez besoin, vous pouvez compléter votre commande avec une carte de crédit en nous appelant au 1-800-544-1108.

Nous acceptons Visa ou MasterCard.

Heures d'opérations:

LUN-JEU de 8h à 18h HNE
VEN de 8h à 16h30 HNE