

ROWENTA®

IXEO

ALL-IN-ONE SOLUTION

EN

FR

ES



IXEO QR14XX

IMPORTANT SAFETY INSTRUCTIONS

When using an appliance, basic precautions should always be followed, including the following:

READ ALL INSTRUCTIONS BEFORE USING

- Only use an appliance for its intended use.
- To avoid the risk of electric shock, do not immerse the appliance in water or other liquids.
- Always turn the appliance OFF before plugging or unplugging the appliance from the electrical outlet. Never pull on the cord to disconnect the appliance from the electrical outlet; instead, grasp the plug and pull on the plug to disconnect the appliance.
- Do not let the cord touch hot surfaces. Let the appliance cool completely before putting the appliance away.
- Always disconnect the appliance from the electrical outlet before filling the appliance with water, emptying the water from the appliance, and when the appliance is not in use.
- Do not operate the appliance with a damaged cord or in the event the appliance has been dropped or damaged. To avoid the risk of electric shock, do not disassemble the appliance. Take it to a qualified serviceman for examination and repair. Incorrect assembly might result in a risk of electric shock when the appliance is used after reassembly.
- Close supervision is required for any appliance used by or near children. Do not leave the appliance unattended while the appliance is connected.
- Burns can occur from touching hot metal parts, hot water, or steam. Use caution when you turn an appliance upside down – there might be hot water in the reservoir.
- To avoid a circuit overload, do not operate an appliance on the same circuit with another high wattage appliance.
- If an extension cord is absolutely necessary, a cord with an ampere rating equal to or greater than the maximum rating of the appliance shall be used. A cord rated for less amperage can result in a risk of fire or electric shock due to overheating. Care shall be taken to arrange the cord so that it cannot be pulled or be tripped over.
- This appliance is not intended for use by persons (including children) with reduced physical, sensory or mental capabilities, or lack of experience and knowledge, unless they have been given supervision or instruction concerning use of the appliance by a person responsible for their safety.
- Children should be supervised to ensure that they do not play with the appliance.
- The appliance must be used and rested on a stable surface;

- When placing the appliance on its stand, ensure that the surface on which the stand is placed is stable;
- The appliance must not be left unattended while it is connected to the supply mains.
- Cleaning and user maintenance shall not be made by children without supervision.
- The appliance is not to be used if it has been dropped, if there are visible signs of damage or if it is leaking.
- Always disconnect the appliance from the electrical outlet, before you leave the room.
- To reduce the risk of contact with hot water emitting from steam vents, check appliance before each use by holding it away from body and operating steam button.

SAVE THESE INSTRUCTIONS

WHAT WATER MAY BE USED ?

Your appliance has been designed to operate using untreated tap water. If in doubt, check with your local water authority. However, if your water is very hard, you can mix 50% untreated tap water with 50% distilled or demineralised water.

IMPORTANT Heat concentrates the elements contained in water during evaporation. The types of water listed below contain organic waste or mineral elements that can cause spitting, brown staining or premature wear of the appliance: water from tumble dryers, scented or softened water, water from refrigerators, batteries or air conditioners, pure distilled or demineralised water or rain water should not be used in your appliance. Also do not use boiling, or bottled mineral water, or any other additived water.

ENVIRONMENT

Environment protection first !



① Your appliance contains valuable materials which can be recovered or recycled.

➔ Leave it at a local civic waste collection point.

CONSIGNES DE SÉCURITÉ IMPORTANTES

Lorsque vous utilisez un appareil électrique, veuillez prendre des précautions élémentaires, incluant les suivantes :

LISEZ TOUTES LES INSTRUCTIONS AVANT TOUTE UTILISATION

- Utilisez l'appareil uniquement pour l'usage pour lequel il est conçu.
- Afin de vous prémunir contre les risques de choc électrique, n'immergez pas l'appareil dans l'eau, ni dans aucun autre liquide.
- Éteignez toujours l'appareil avant de le brancher ou le débrancher de la prise électrique. Ne tirez jamais sur le câble d'alimentation pour le débrancher de la prise électrique. Au contraire, tenez la prise et tirez-la pour la débrancher.
- Ne laissez pas le câble d'alimentation toucher des surfaces chaudes. Laissez l'appareil refroidir complètement avant de le ranger.
- Débranchez toujours le câble d'alimentation de la prise électrique avant de remplir ou de vider le réservoir d'eau ou lorsque l'appareil n'est pas utilisé.
- Ne faites pas fonctionner l'appareil si son câble d'alimentation est endommagé ou si l'appareil est tombé ou endommagé. Pour réduire les risques de choc électrique, ne démontez pas l'appareil. Apportez l'appareil dans un centre d'entretien pour le faire examiner et réparer. Un réassemblage incorrect peut causer un risque de choc électrique.
- Une surveillance attentive est nécessaire lorsqu'un appareil électrique est utilisé près d'enfants. Ne laissez pas l'appareil sans surveillance lorsqu'il est branché.
- Les parties métalliques, l'eau chaude et la vapeur sont très chaudes et peuvent être à l'origine de brûlures. Faites attention lorsque vous retournez l'appareil : Il peut y avoir encore de l'eau chaude dans le réservoir.
- Afin d'éviter les risques de surcharge, ne faites pas fonctionner un autre appareil consommant beaucoup d'électricité en même temps sur le même circuit.
- Si une rallonge est absolument nécessaire, un câble avec un ampérage égal ou supérieur à la puissance maximale de l'appareil doit être utilisé. Un câble conçu pour un ampérage inférieur peut entraîner un risque d'incendie ou de choc électrique en raison d'une surchauffe. Prenez soin de disposer le câble afin qu'il ne puisse pas être tiré ou causer une chute.
- Cet appareil n'est pas conçu pour être utilisé par des personnes (y compris les enfants) aux capacités physiques, mentales, sensorielles réduites, ou manquant d'expérience et de connaissances, sauf si une personne responsable de leur sécurité leur a donné les indications nécessaires ou les surveille pendant l'utilisation.
- Il convient de surveiller les enfants pour s'assurer qu'ils ne jouent pas avec l'appareil.
- L'appareil doit être utilisé et laissé au repos sur une surface stable.

- Lors du placement de l'appareil sur son socle, assurez-vous que la surface sur laquelle est placé le socle est stable.
- Ne laissez pas l'appareil sans surveillance lorsqu'il est branché.
- Le nettoyage et l'entretien par l'usager ne doivent pas être effectués par des enfants sans surveillance.
- N'utilisez pas l'appareil s'il est tombé, s'il présente des signes visibles de détérioration ou s'il fuit.
- Débranchez toujours l'appareil de la prise électrique avant de quitter la pièce.
- Afin de réduire les risques de contact avec de l'eau brûlante sortant des orifices à vapeur, vérifiez l'appareil avant chaque utilisation en l'éloignant de votre corps et en actionnant le bouton d'émission de vapeur.

CONSERVEZ CES INSTRUCTIONS

QUELLE EAU PEUT ÊTRE UTILISÉE ?

Votre appareil a été conçu pour fonctionner avec de l'eau du robinet non traitée. Si vous êtes dans le doute, consultez les autorités compétentes. Si l'eau courante dans votre région est très dure, nous vous conseillons de mélanger 50% d'eau du robinet avec 50% d'eau distillée ou déminéralisée.

IMPORTANT La chaleur concentre les éléments contenus dans l'eau pendant l'évaporation. Les types d'eau énumérés ci-dessous contiennent des déchets organiques ou des éléments minéraux pouvant causer des éclaboussures, des taches brunes ou une usure prématurée de l'appareil : l'eau du sèche-linge, l'eau parfumée ou adoucie, l'eau des réfrigérateurs, des batteries ou des climatiseurs, l'eau distillée ou déminéralisée ou l'eau de pluie ne doivent pas être utilisées dans votre appareil. N'utilisez pas non plus d'eau bouillie ni d'eau minérale en bouteille ou d'eau contenant des additifs.

ENVIRONNEMENT

La protection de l'environnement avant tout !



① Votre appareil contient de précieux matériaux qui peuvent être récupérés ou recyclés.



➔ Déposez-le dans un centre de collecte municipal des déchets recyclables.

INSTRUCCIONES DE SEGURIDAD IMPORTANTES

Cuando use el aparato, siempre se deben seguir las precauciones básicas, incluyendo las siguientes:

LEA TODAS LAS INSTRUCCIONES ANTES DE USAR

- Use el aparato solamente para su uso previsto.
- Para evitar el riesgo de descarga eléctrica, no sumerja el artefacto en el agua u otros líquidos.
- Siempre apague el aparato antes de enchufarla o desenchufarla del tomacorriente eléctrico. Nunca tire del cable para desconectar del tomacorriente eléctrico; en vez, sostenga el enchufe y tire de él para desconectar.
- No permita que el cable esté tocando superficies calientes. Deje que el aparato se enfríe completamente antes de guardarlo.
- Siempre desconecte del tomacorriente eléctrico antes de llenarla con agua, al vaciar el agua o cuando no esté en uso.
- No opere nunca con un cable dañado o en caso de que haya sufrido una caída o daño el aparato. Para evitar el riesgo de descarga eléctrica, no desensamble el aparato. Llévela a un centro de Servicio Autorizado para ser examinada y reparada. Puede ocurrir un riesgo de descarga eléctrica cuando se vuelva a utilizar si se efectúa un ensamblaje incorrecto.
- Es necesaria una supervisión cercana cuando un niño use cualquier artefacto o cuando esté cerca. No deje el aparato desatendido cuando esté conectado.
- Pueden ocurrir quemaduras cuando se tocan partes de metal calientes, agua caliente o vapor. Tenga precaución cuando le dé vuelta de cabeza al aparato; podría haber agua caliente en el tanque de agua.
- Para evitar una sobrecarga de circuitos, no opere el aparato en el mismo circuito que otro artefacto de alto voltaje.
- Si es absolutamente necesario usar una extensión, se debe usar un cable con un amperaje igual o mayor que la máxima capacidad nominal de el aparato. Un cable con una menor corriente nominal, podría dar lugar a un riesgo de incendio o descarga eléctrica por sobrecalentamiento. Se debe tener cuidado para ajustar el cable para que éste no pueda ser tirado o para evitar tropiezos.
- Este artefacto no debe ser usado por personas (incluyendo a niños) con capacidades físicas, sensoriales o mentales limitadas, o sin experiencia o conocimientos, a menos que sean supervisadas o que reciban instrucciones relacionadas al uso del artefacto por otra persona responsable de su seguridad.
- Se debe supervisar a los niños para asegurar que estos no utilicen el equipo para jugar.
- El aparato debe usarse y reposar sobre una estructura estable.
- Cuando coloque el aparato en su soporte, asegúrese que la superficie en donde esté colocado el soporte esté estable.

- No se debe dejar desatendido mientras esté conectada a la alimentación principal.
- La limpieza y el mantenimiento de usuario no deben hacerlos niños sin supervisión.
- No use el aparato si se ha caído o si hay signos visibles de daños o si presenta una fuga.
- Siempre desconecte del tomacorriente eléctrico antes de salir de la habitación.
- Para reducir el riesgo de contacto con el agua caliente que sale de los ductos de vapor, revise el artefacto antes de cada uso, sosteniéndolo lejos del cuerpo y haciendo funcionar el botón de vapor.

CONSERVE ESTAS INSTRUCCIONES

¿QUE TIPO DE AGUA USAR?

Su aparato vaporizadora ha sido diseñada para operar con agua de la llave. Si tiene duda, verifique con su autoridad de agua local. Sin embargo, si su agua es muy dura, puede mezclar 50% de agua de la llave con 50% de agua destilada o desmineralizada.

IMPORTANTE El calor concentra los elementos contenidos en el agua durante la evaporación. Los tipos de agua mencionados a continuación contienen elementos orgánicos de desechos o minerales que puedan causar eliminar, manchas marrones o desgaste prematuro del artefacto. No se debe usar en su aparato: agua de secadoras, agua perfumada o ablandada, agua de refrigeradores, baterías o aire acondicionada, agua pura destilada o desmineralizada o aguas pluviales. Tampoco use agua hirviendo ni agua mineral embotellada ni agua con aditivos.

MEDIO AMBIENTE

¡La protección del medio ambiente en primer lugar!



① Su artefacto contiene materiales valiosos que pueden recuperarse o reciclarse.

➡ Llévelo a un punto de recolección de desechos cívico local.

1. Product overview

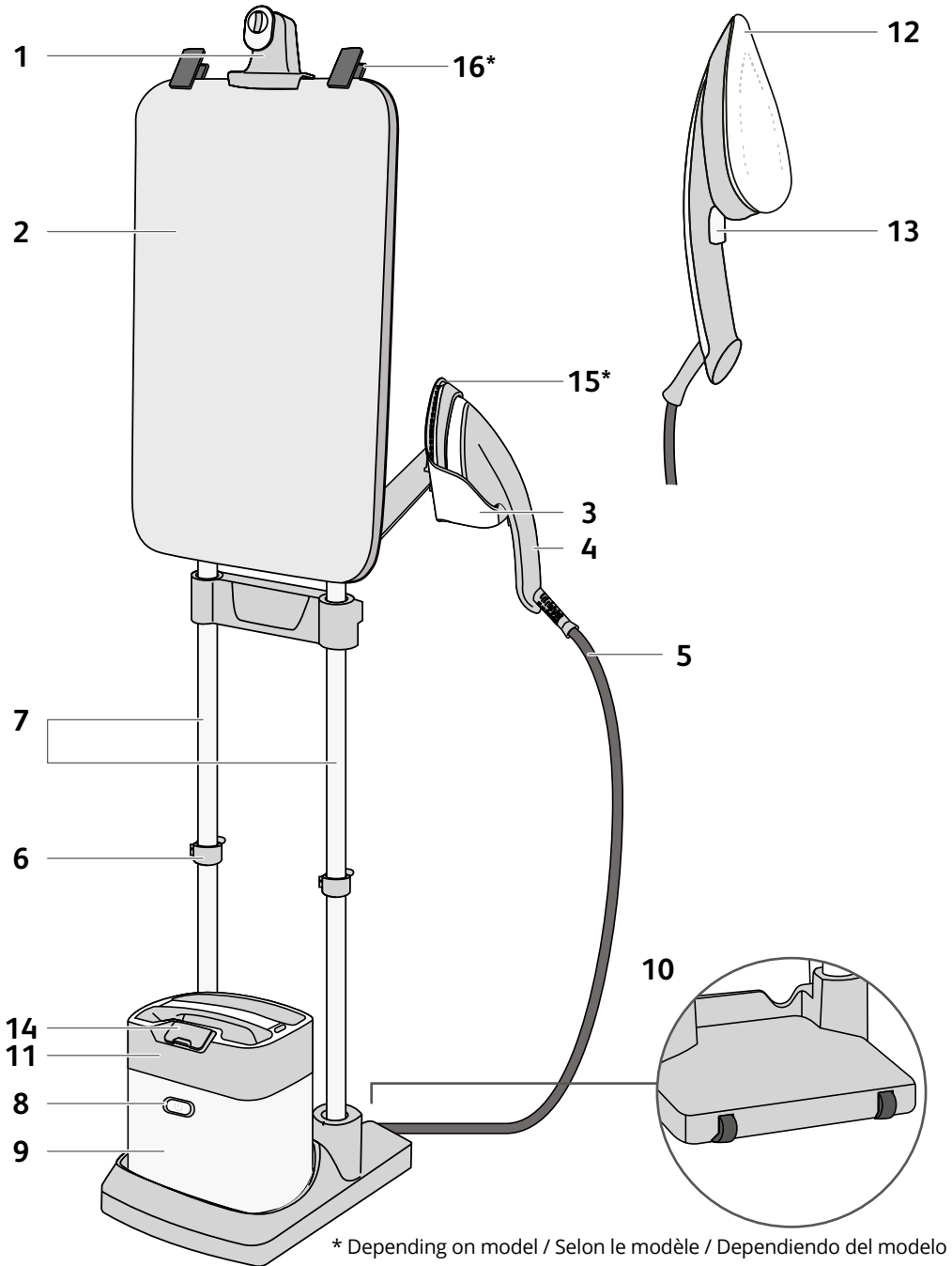

EN

Product presentation

1. Hanger hook
2. Tilting board + cover
3. Removable & lockable iron rest
4. Iron
5. Water hose
6. Height lockers
7. Collapsible poles
8. On/Off switch
9. Steam unit
10. Wheels
11. Water tank
12. Iron soleplate
13. Steam trigger
14. Watertank inlet
15. Fabric brush*
16. Clips*

FR

Présentation du produit

1. Crochet de suspension
2. Planche inclinable + housse
3. Repose-fer amovible et déverrouillable
4. Fer
5. Tuyau d'eau
6. Verrous de hauteur
7. Pôles ajustables

8. Bouton Marche/Arrêt
9. Unité de vapeur
10. Roulettes
11. Réservoir d'eau
12. Semelle du fer
13. Gâchette vapeur
14. Ouverture du réservoir
15. Brosse pour tissus épais*
16. Pincés *

ES

Presentación del producto

1. Gancho para percha
2. Tabla inclinable + cubierta
3. Soporte demostrable para la plancha
4. Plancha
5. Tubo de agua
6. Anclajes de altura
7. Estructura plegable
8. On/off botón
9. Unidad de vapor
10. Ruedas
11. Depósito de agua
12. Suela de hierro
13. Gatillo de vapor
14. Apuerto del deposito de agua
15. Cepillo para telas gruesas*
16. Pinzas*

2. Before first use / Avant la première utilisation / Antes de la primera utilización

EN On first use, fumes and odour may come from the appliance. They do not affect the use of the appliance and disappear quickly. Small particles may also come from the iron. These are part of the production process and do not affect yourself or your garments. They disappear quickly.

The appliance must be used and placed on a flat, stable, heat-resistant surface. When you place the appliance on its stand, ensure that the surface on which the stand is placed is stable. Never use the appliance if it is fallen down.



Never use your appliance board with a classic iron or a steam generator. Only use your appliance iron.

FR Lors de la première utilisation, des émanations et des odeurs peuvent être émises de l'appareil. Cela n'affectera en rien les performances de l'appareil et ces phénomènes disparaîtront rapidement. De petites particules peuvent également sortir du fer. Celles-ci font partie du processus de fabrication et n'affecteront ni votre santé ni vos vêtements. Elles disparaîtront rapidement.

L'appareil doit être placé et utilisé sur une surface plane, stable et résistante à la chaleur. Lorsque vous placez l'appareil sur son support, assurez-vous que la surface sur laquelle il est placé est stable. N'utilisez pas l'appareil s'il est renversé.



N'utilisez jamais votre table à repasser avec un fer classique ou un générateur de vapeur. Utilisez uniquement le fer à repasser fourni.

ES Durante la primera utilización, el producto podría desprender humo y cierto olor. Esto no afectará al uso del producto y desaparecerá rápidamente. La plancha también podría desprender pequeñas partículas. Estas forman parte del proceso de producción y no le afectarán a usted ni a sus prendas. Desaparecerán rápidamente.

El producto se debe utilizar y colocar en una superficie plana, estable y resistente al calor. Al colocar el producto en su soporte, compruebe que la superficie en la que coloca el soporte es estable. No utilice el producto del reverso.



No utilice la tabla del aparato con una plancha clásica o un generador de vapor. Utilice solo con este aparato.

3. First use / Première utilisation / Primera utilización

Incline the board / Inclinez la planche / Inclinar la tabla

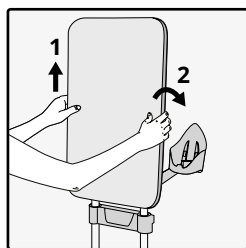

EN Put the hands on each side of the board, raise it vertically, and tilt it back until you find your desired position.

FR Placez vos mains de chaque côté de la planche, soulevez-la verticalement, et inclinez-la vers l'arrière jusqu'à la position désirée.

ES Coloque las manos en cada lado de la tabla, levántela verticalmente, e inclínela hacia atrás hasta encontrar la posición deseada.

Adjust the board and the iron rest height / Ajustez la planche et la hauteur du repose-fer / Ajuste de la altura de la tabla y del soporte de la plancha

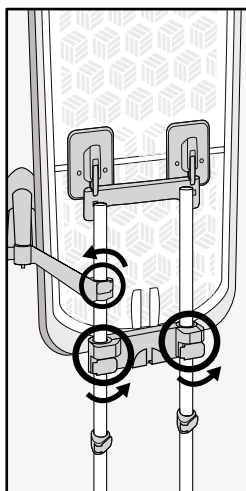

EN When the height of the board or of the iron rest needs to be adjusted, unlock the height adjusters. Raise or lower the board/iron rest until the desired position. Fully close the height adjusters to lock in place.

FR Lorsque la hauteur de la planche ou du repose-fer doit être ajustée, déverrouillez les verrous de hauteur. Soulevez ou abaissez la planche / repose-fer jusqu'à la position souhaitée. Verrouillez les verrous des pôles.

ES Para ajustar la altura de la tabla o del soporte de la plancha, desbloquee los reguladores de altura. Levante o baje la tabla/ soporte de la plancha hasta la altura deseada. Bloquee los anclajes de las barras.



EN When unlocking the poles, the board may go down. Hold it during manipulations.

FR Lors du déverrouillage des pôles, la planche peut tomber. Tenez-la pendant les manipulations.

ES Al desbloquear las barras, la tabla podría bajar. Sujétela durante el proceso de manipulación.

4. Product use / Utilisation du produit / Uso del producto

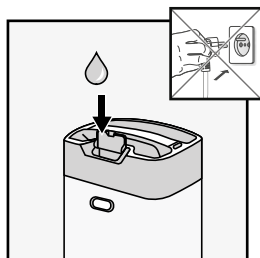

- EN** Unplug the appliance.
Open the watertank inlet. Fill it, and close the inlet.
- FR** Débranchez le câble d'alimentation de la prise murale.
Ouvrez la trappe du réservoir. Remplissez-le d'eau puis refermez la trappe.
- ES** Desenchufe el producto.
Abra la escotilla del deposito de agua. Llénelo y cerra la escotilla.

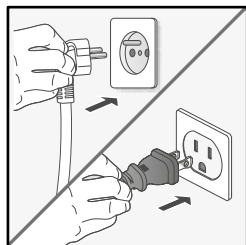

- EN** Put the iron on the iron rest. Plug the appliance and switch it on.
Wait until the light stops flashing.
- FR** Placez le fer sur le repose-fer. Branchez le câble de l'appareil et mettez-le en marche. Attendez que le voyant cesse de clignoter.
- ES** Coloque la plancha en el soporte correspondiente. Conecte el cable eléctrico y enciéndalo. Espere hasta que la luz deje de parpadear.

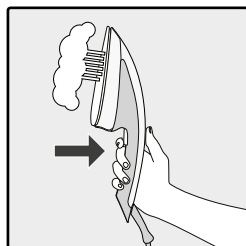
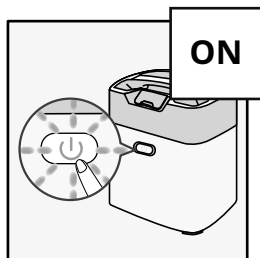

- EN** Remove the iron from its rest, and press the trigger until steam comes out. At first use, it might take more time than usual.
- FR** Retirez le fer de son support, et appuyez sur la gâchette jusqu'à ce que la vapeur arrive. À la première utilisation, il se peut que cela prenne plus de temps que d'ordinaire.
- ES** Retire la plancha de su reposo y presione el gatillo hasta que salga vapor. Al primer uso, puede llevar más tiempo del habitual.

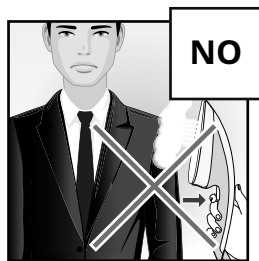

- EN** Never iron or steam directly on a garment being worn by someone.
- FR** Ne repassez jamais et n'émettez pas de vapeur directement sur un vêtement porté par quelqu'un.
- ES** Nunca debe planchar o aplicar vapor directamente sobre una prenda vestida por alguien.

Steam boost / Amplification de la vapeur / Golpe de vapor

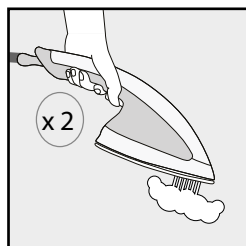

- EN** Press the steam trigger two times in a second to activate the steam boost.
- FR** Appuyez deux fois en une seconde sur la gâchette vapeur pour activer l'amplification de la vapeur.
- ES** Pulse el gatillo de vapor dos veces en un segundo en un segundo para activar el golpe de vapor.

Auto-off / Arrêt automatique / Auto-apagado

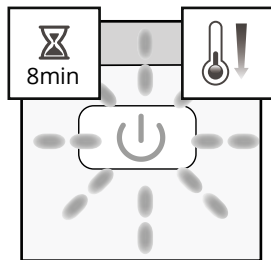

- EN** After 8 minutes of inactivity, the steam unit will change to stand by mode. Light will be flashing. To wake up the appliance, press on the on/off switch and wait until light is on.
- FR** Après 8 minutes d'inactivité, l'unité de vapeur se mettra en mode de veille. La lumière va clignoter. Pour rallumer le produit, appuyez sur le bouton on/off et attendez que la lumière devienne fixe à nouveau.
- ES** Después de 8 minutos de inactividad, la unidad de vapor pasará al modo standby. La luz parpadeará. Para reactivar el aparato, presiona el interruptor de encendido / apagado y espera hasta que se encienda la luz.

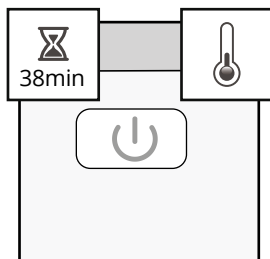

- EN** After 38 minutes of inactivity, the steam unit will switch off automatically and the light will turn off.
- FR** Après 38 minutes d'inactivité, l'unité de vapeur s'arrêtera automatiquement et la lumière va s'éteindre.
- ES** Después de 38 minutos de inactividad, la unidad de vapor se apagará automáticamente la luz se apagará.

5. Accessories / Accessoires / Accesorios *

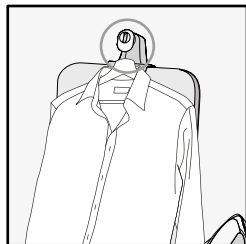

- EN** Use the hanger hook to iron a garment placed on a hanger.
- FR** Utilisez le crochet pour suspendre / repasser un vêtement suspendu sur un cintre.
- ES** Utilice el gancho para percha para planchar una prenda colgada en una percha.

Fabric brush / Brosse à tissu / Cepillo para tejidos*

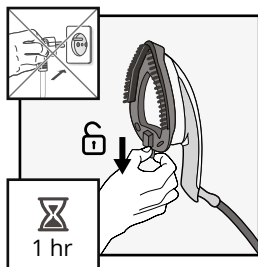

- EN** Before you remove or attach the brush, switch off the appliance and allow it to cool down for 1 hour.
Put the steam brush on the iron soleplate. This accessory helps to open the garment fibres for better steam penetration.
- FR** Avant de retirer ou d'attacher la brosse, éteignez l'appareil et laissez-le refroidir pendant 1 heure.
Placez la brosse à vapeur sur la semelle du fer à repasser. Cet accessoire contribue à ouvrir les fibres du vêtement pour une meilleure pénétration de la vapeur.
- ES** Antes de retirar o acoplar el cepillo, apague el producto y espere a que se enfríe durante 1 hora.
Coloque el cepillo de vapor en la suela de la plancha. Este accesorio ayuda a abrir las fibras de la prenda para facilitar la penetración del vapor.

* Depending on model / Selon le modèle / Dependiendo del modelo

6. Removable steam unit / Unité vapeur amovible / Unidad de vapor desmontable

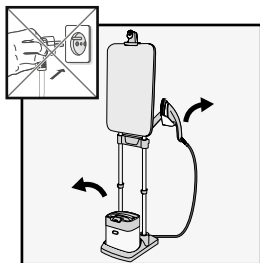

EN Remove the steam unit off its base.
Unlock this iron rest by pushing on the inside plastic strip. Remove the iron rest with the iron.

FR Retirez l'unité de vapeur de sa base.
Déverrouillez ce repose-fer en appuyant sur la bande de plastique intérieure. Retirez le repose-fer avec le fer.

ES Retire la unidad de vapor de la base.
Desbloquee el soporte de la plancha empujando la tira de plástico del interior. Retire el soporte con la plancha.

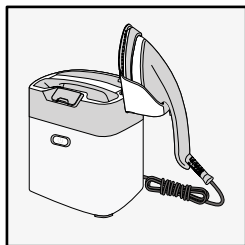
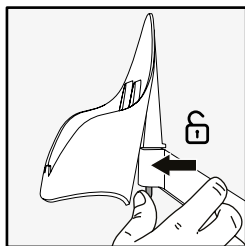

EN Position the iron and its iron rest on the steam unit.

FR Positionnez le fer et son repose-fer sur l'unité de vapeur.

ES Coloque la plancha y su soporte sobre la unidad de vapor.

BONUS :

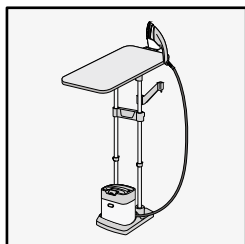

EN You can also tie your iron & iron rest to the board when you return to the horizontal board orientation.
To unlock, press the tab in the hanger hook.

FR Vous pouvez aussi attacher votre repose fer & fer à la planche quand vous repassez à l'horizontal.
Pour le déverrouillez, appuyez sur la languette situé dans le crochet de cintre.

ES También puede atar su plancha y resto de plancha al tablero cuando vuelva a la horizontal.
Para desbloquear, presione la pestaña en el gancho de suspensión.

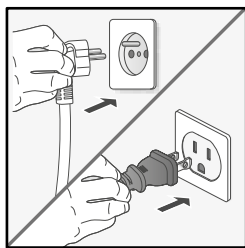

EN Move around with your appliance. Plug in, switch it on, and wait until it heats up. Only use when the base is on stable ground.

FR Déplacez-vous avec l'appareil. Branchez l'appareil, allumez-le et attendez qu'il chauffe. Utilisez toujours l'appareil lorsque l'unité de vapeur se trouve au sol, stable.

ES Muévase con el producto. Enchufe el cable eléctrico, encienda el producto y espere a que se caliente. Utilizar siempre con la unidad de vapor en el suelo, estable.

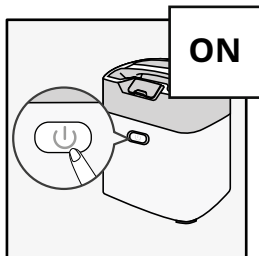

EN

Always reposition the iron in its iron rest when not in use, never put the hot soleplate directly on the steam unit

FR

Toujours repositionner le fer dans son repose fer lorsqu'il n'est pas utilisé, ne jamais poser la semelle chaude directement sur la station

ES

Vuelva a colocar la plancha en su soporte de hierro cuando no esté en uso, nunca coloque la suela caliente directamente sobre la unidad de vapor.

7. Product cleaning / Nettoyage du produit / Limpieza del producto

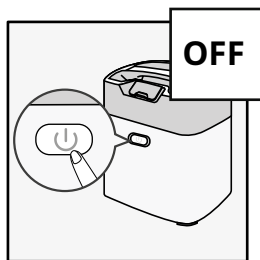

EN Switch off & unplug the appliance. Wait 1 hour to allow it to cool down completely.

FR Eteignez et débranchez l'appareil. Attendez 1 heure qu'il refroidisse complètement.

ES Apague & desenchufe el producto. Espere 1 hora para que se enfríe por completo.

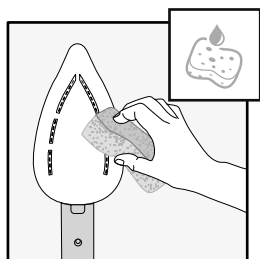
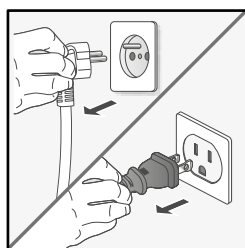

EN Clean the soleplate with a damp soft cloth or sponge.

FR Nettoyez la semelle avec un chiffon doux et humide ou une éponge.

ES Limpie la suela con un paño suave y húmedo o una esponja.

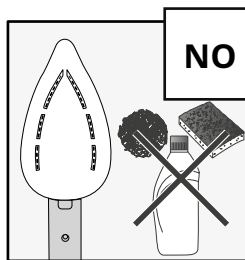

EN Never use abrasive products or surfaces to clean the soleplate.

FR N'utilisez jamais de produits ou d'agents abrasifs pour nettoyer la semelle.

ES No utilice ningún producto o superficie abrasiva para limpiar la suela.

8. Product storage / Rangement du produit / Cómo guardar el producto

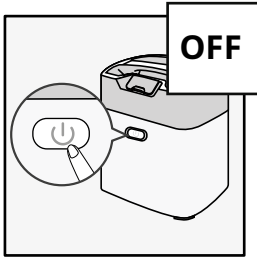

EN Switch off & unplug the appliance. Wait 1 hour to allow it to cool down completely.

FR Eteignez & débranchez l'appareil. Attendez 1 heure qu'il refroidisse complètement.

ES Apague & desenchufe el producto. Espere 1 hora hasta que se haya enfriado por completo.

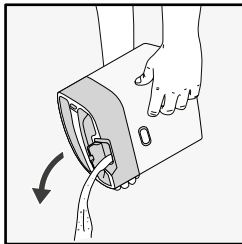
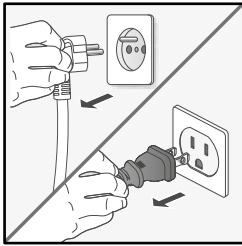

EN Empty the water tank.

FR Videz le réservoir d'eau.

ES Vacíe el depósito de agua.

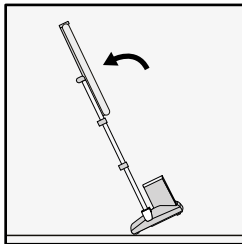

EN Tip up the board to the vertical position. Lean the all appliance backwards in order to move & store it away.

FR Mettez la planche en position verticale. Puis inclinez l'appareil entier vers l'arrière pour le déplacer et le ranger.

ES Coloque la tabla en posición vertical. Incline el producto completo hacia atrás para moverlo y guardarlo.

Problems with your appliance?

PROBLEM	POSSIBLE CAUSES	SOLUTIONS
Brown water is dripping from the soleplate and soiling your clothes.	You are using chemical descaling products.	Do not put any descaling product into the water tank.
	You are not using the right water.	Consult the "what water to use?" Section.
The soleplate is dirty or brown and may soil clothes.	The soleplate has not been cleaned.	Clean the soleplate as indicated in the user guide.
The soleplate is scratched or damaged.	You have positioned your iron flat on a metallic iron support. You have cleaned your soleplate with an abrasive cloth or steel wool.	Always place your iron in the iron rest. Clean the soleplate as indicated in the user guide.
Water drips from the soleplate's holes.	You are using the steam trigger too much & the iron soleplate temperature is decreasing.	Press less on the trigger in order for the soleplate temperature to increase.
	The iron has been inclined for too long.	Do not hesitate to change the iron position often.
A loud noise from the appliance.	Not enough water in the tank.	Fill the tank.
	The first use process has not been carried out or has not been carried out correctly.	Do not hesitate to keep pressing longer at first use until you get steam.
	The internal system needs to fill up again.	Press and hold the steam trigger.
Do not completely empty the water tank during use.		

Vous avez des problèmes avec votre appareil ?

PROBLÈME	CAUSES POSSIBLES	SOLUTIONS
De l'eau brune s'écoule de la semelle et salit vos vêtements.	Vous utilisez des détartrants chimiques.	Ne versez pas d'agent détartrant dans le réservoir d'eau.
	Vous n'utilisez pas le bon type d'eau.	Consultez le paragraphe "quelle eau peut être utilisée ?".
La semelle est sale ou brune et peut tacher les vêtements.	La semelle n'a pas été nettoyée.	Nettoyez la semelle comme indiqué dans le guide d'utilisation.
La semelle est rayée ou endommagée.	Vous avez placé votre fer à plat sur un support métallique. Vous avez nettoyé la semelle avec un chiffon abrasif ou un tampon à récurer.	Posez toujours votre fer sur le repose-fer. Nettoyez la semelle comme indiqué dans le guide d'utilisation.
Des gouttes d'eau s'écoulent par les trous de la semelle.	Vous sollicitez trop la gâchette vapeur & la température de votre fer descend.	Appuyez moins sur la gâchette de manière à laisser le temps à votre semelle pour remonter en température.
	Le fer a été mis en position inclinée pendant trop longtemps.	N'hésitez pas à bouger votre fer et changer son inclinaison souvent.
L'appareil émet un bruit fort.	Il n'y a pas assez d'eau dans le réservoir.	Remplissez le réservoir d'eau
	Le processus à suivre lors de la première utilisation n'a pas été effectuée ou n'a pas été effectué correctement.	N'hésitez pas à appuyer plus longtemps sur la gâchette à la première utilisation.
	Le système interne doit être rempli à nouveau.	Appuyez sur la gâchette vapeur et maintenez la enfoncée. Ne videz pas complètement le réservoir d'eau durant l'utilisation.

¿Problemas con su artefacto?

PROBLEMA	CAUSAS POSIBLES	SOLUCIONES
Agua de color marrón está goteando de la base de la plancha y manchando sus prendas.	Está usando productos antisarro químicos.	No ponga ningún producto antisarro en el tanque de agua.
	No está usando el agua correcta.	Consulte la sección "¿qué tipo de agua usar?".
La base de la plancha está sucia o marrón y puede ensuciar sus prendas.	No se ha limpiado la base de la plancha.	Limpie la base de la plancha como se indica en la guía de usuario.
La base de la plancha está arañada o dañada.	Ha colocado su plancha de forma plana sobre un soporte de hierro metálico. Ha limpiado su base con un paño abrasivo o con lana de acero.	Siempre coloque su plancha sobre la base de soporte. Limpie la base de la plancha como se indica en la guía de usuario.
El agua gotea de los orificios de la base.	Aprietas demasiado el gatillo y la temperatura de tu plancha baja.	Presione el gatillo un poco para permitir que su suela se caliente.
	La plancha se ha colocado inclinada durante demasiado tiempo.	Siéntase libre de mover su plancha y cambiar su inclinación a menudo.
El artefacto emite un ruido fuerte.	No hay suficiente agua en el tanque de agua.	Llene el tanque de agua.
	No se ha llevado a cabo el proceso del primer uso o no se ha realizado correctamente.	No dude en presionar el gatillo durante más tiempo en el primer uso.
	El sistema interno necesita llenarse nuevamente.	Mantenga presionado el gatillo de vapor. No vacíe completamente el depósito de agua durante el uso.