

# Safety 1st

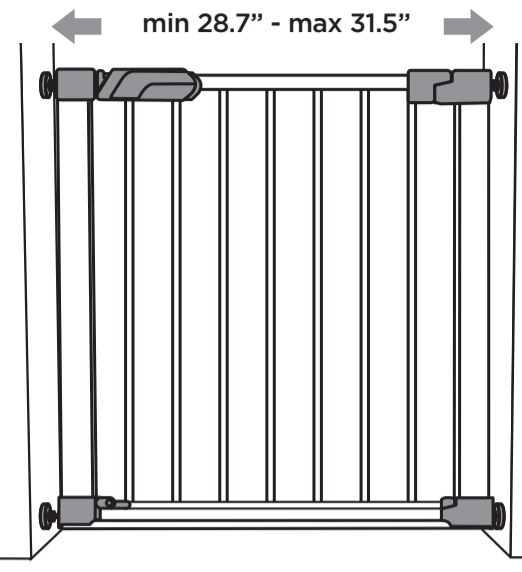

**FLAT STEP GATE**  
Age: 6 to 24 months.  
Adult assembly required.

GA119

©2018 Dorel Juvenile Group, Inc. Safety 1st™ and the Safety 1st logo and design are trademarks of Dorel Juvenile Group, Inc. Safety 1st™ y el logotipo de Safety 1st y su diseño son marcas comerciales de Dorel Juvenile Group, Inc. (800) 544-1108 www.safety1st.com. Styles and colors may vary. Los estilos y los colores pueden variar. Made in CHINA. Hecho en CHINA. Distributed by (distribuido por) Dorel Juvenile Group, Inc., 2525 State St., Columbus, IN 47201-7494. Dorel Juvenile Canada, 2855 Argenta Road, Unit 4, Mississauga, ON L5N 8G6. Importado y Distribuido en Chile por: Comercial e Industrial Silfa S.A. - San Ignacio 0201 / Parque Industrial Portezuelo Quilicura, Santiago Chile. Fono (562) 2339 9000. En Perú por: Comexa S.A. - Los Libertadores 455 - San Isidro, Lima - Perú. Fono (511) 4469014. En Centro América, Caribe y Ecuador por: Best Brands Group S.A. - Av. Balboa, Bay Mall Plaza, Planta Baja, local 9, Panamá. - Fono: (507) 300 2884. En Colombia por: Baby Universe S.A.S. - Via 40 No. 77-29, Barranquilla, Colombia - Fono: (575) 353 1110. Importador: DIGM, S.A. DE C.V. Gabriel Mancera No. 1041 Col. Del Valle, Benito Juárez C.P. 03100 México, Ciudad de México R.F.C. DJG140305GN9 Tel. (55) 67199202 08/07/18 4358-7459

**Care and Maintenance:** DO NOT immerse in water. Wipe with a damp cloth and dry.

## WARNING:

- Children have died or been seriously injured when gates or enclosures are not securely installed. **ALWAYS** install and use gates or enclosures as directed using all required parts.
- **STOP** using when a child can climb over or dislodge the gate or enclosure.
- Use only with the locking mechanism securely engaged.
- This product will not necessarily prevent all accidents. Never leave child unattended.
- **NEVER** use to keep child away from pool.
- To prevent falls, **NEVER** use at top of stairs.
- **ALWAYS** install as close to the floor as possible.

## CAUTION:

- Keep small parts away from children during assembly.
- **ALWAYS** check regularly to ensure gate and locking systems are secure. Tighten locking hardware as necessary. **DO NOT** over-tighten.
- **DO NOT** use gate if any parts are missing or broken. Contact Dorel Juvenile Group for replacement parts and instructional literature if needed.
- **DO NOT** substitute parts.
- Install according to manufacturer's instructions.
- Intended for use with children from 6 months through 24 months.

### Parts List

- Remove all contents from packaging and discard box, and/or poly bags.
- Lay out all parts.
- Do not return this product to the place of purchase. If any parts are missing, email support@djgusa.zendesk.com, or chat with us at www.safety1st.com. You can also call Consumer Care at (800) 544-1108. Have ready the model number (GA119) and date code (manufacture date) located on inside of gate panel.

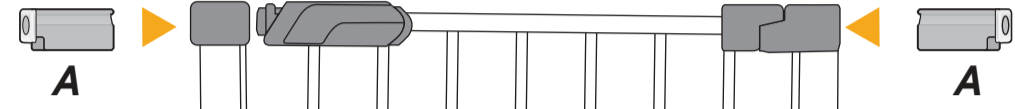
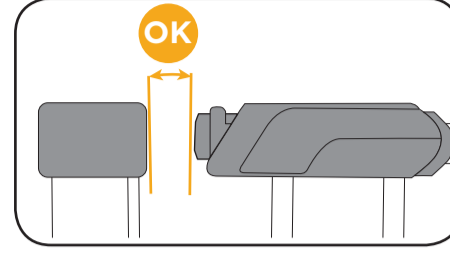

#### Top Post Assembly



#### Bottom Post Assembly

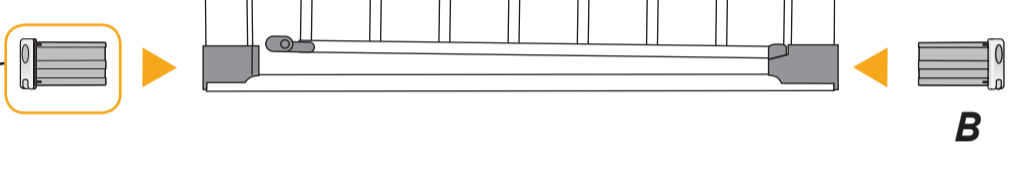
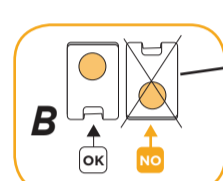
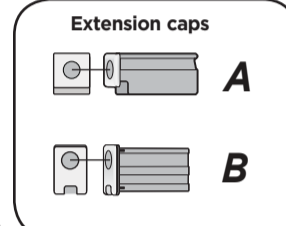
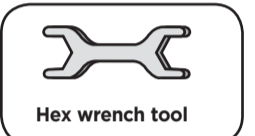
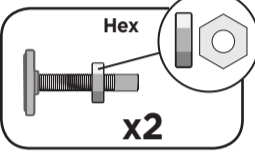

### Before you begin:

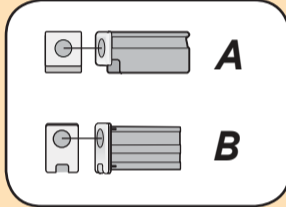

**CHECK TO MAKE SURE THE EXTENSIONS CAPS ARE IN THE PROPER LOCATIONS (see Parts List)**

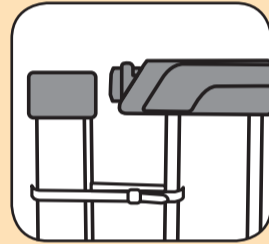

**DO NOT REMOVE THE ZIP TIE UNTIL INSTALLATION IS COMPLETE**

### 1 To Install

Insert all 4 pressure post assemblies in the proper locations.

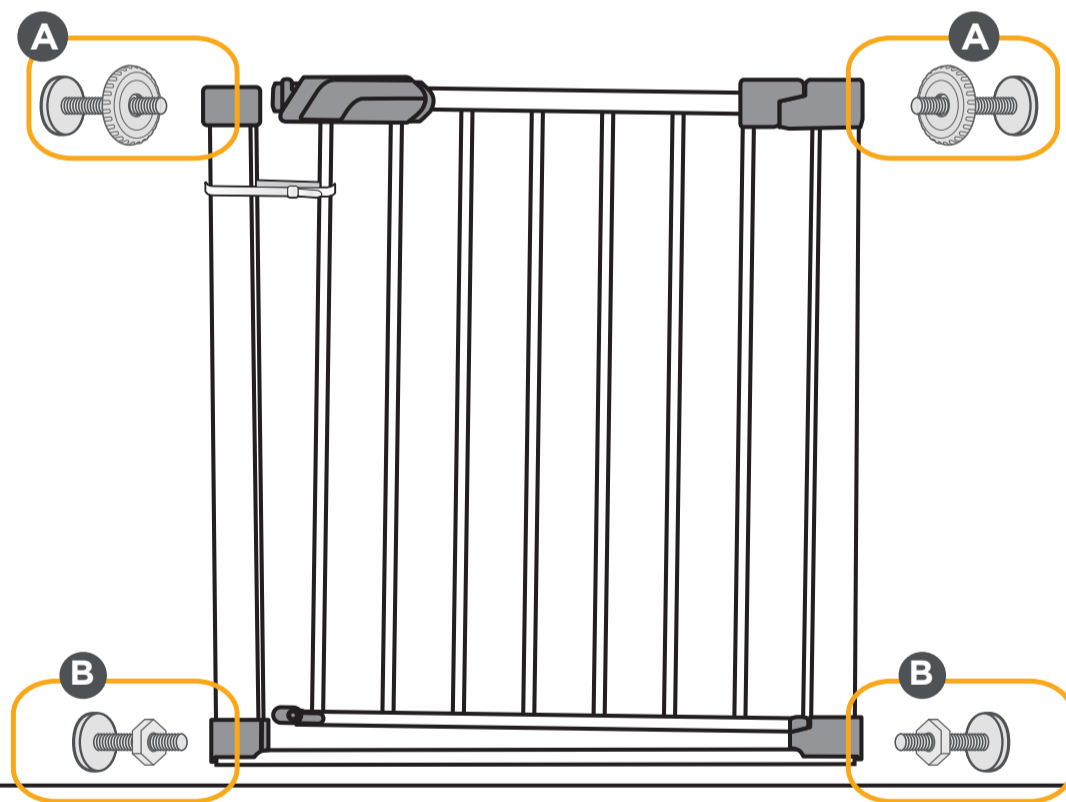
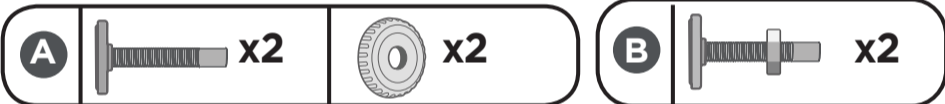

### 2 Using the SecureTech™ indicator

If you see RED, the gate is not locked OR it has become unpressurized.

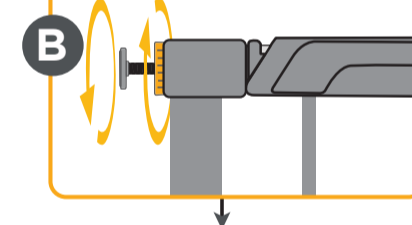
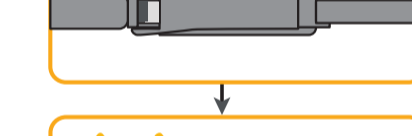

When you see GREEN, the gate is locked and pressurized.

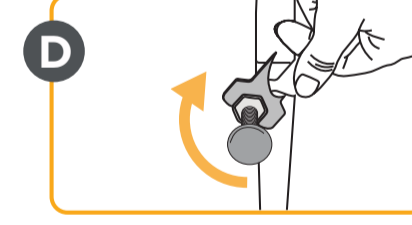
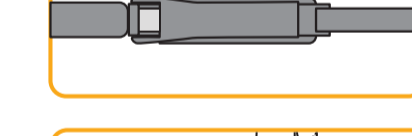

**SecureTech™**

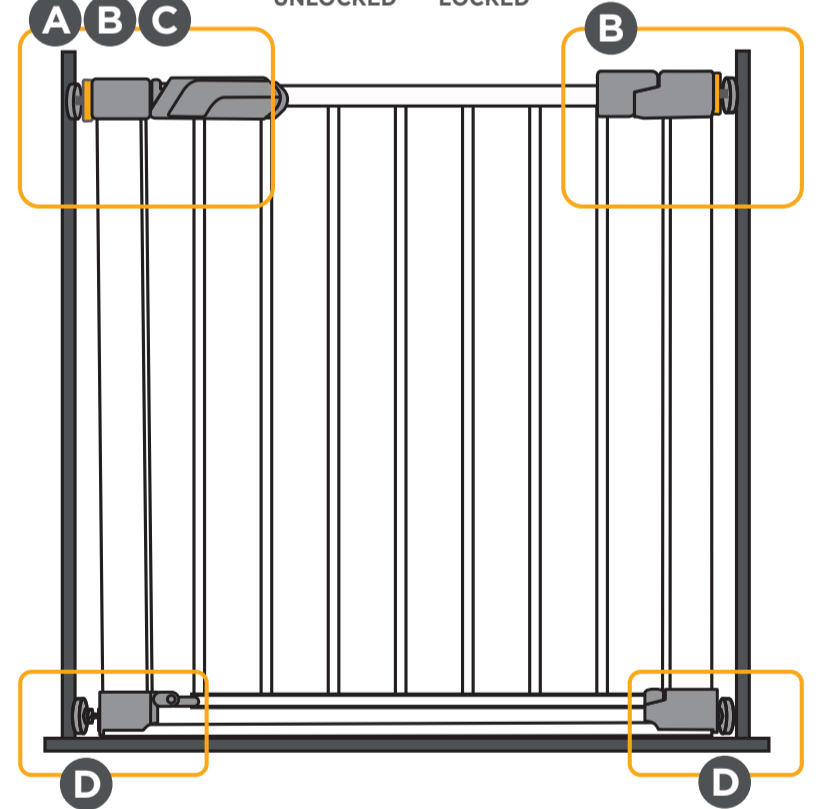

### To Use

#### 3 Open gate

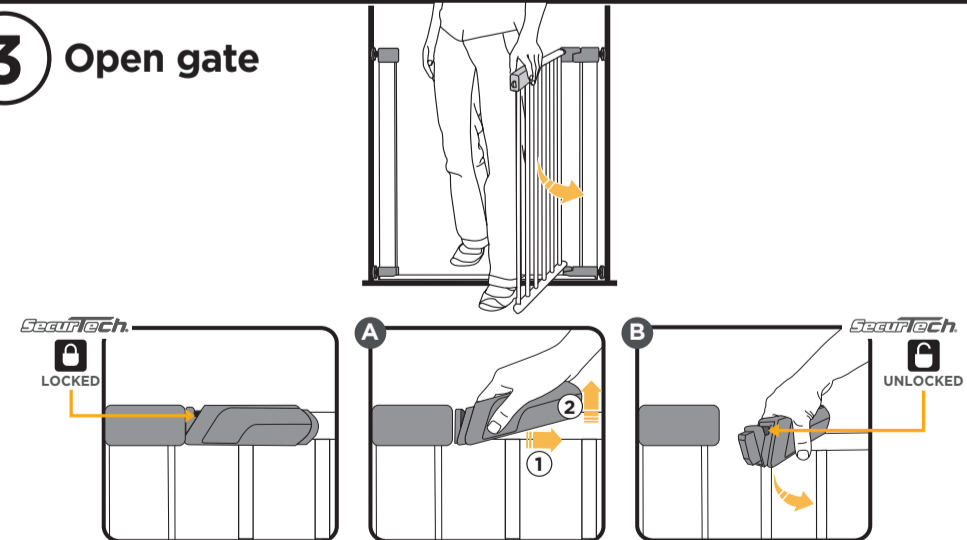

#### 4 Close gate

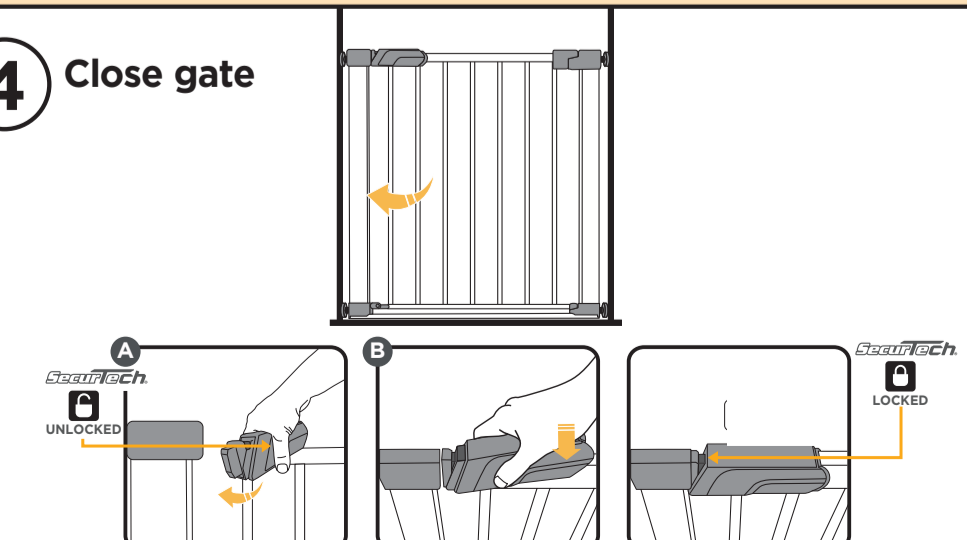

#### Optional: Using the swing stops

Gate will swing both ways unless one of the swing stops is down. Gate will not swing at all if both swing stops are down.

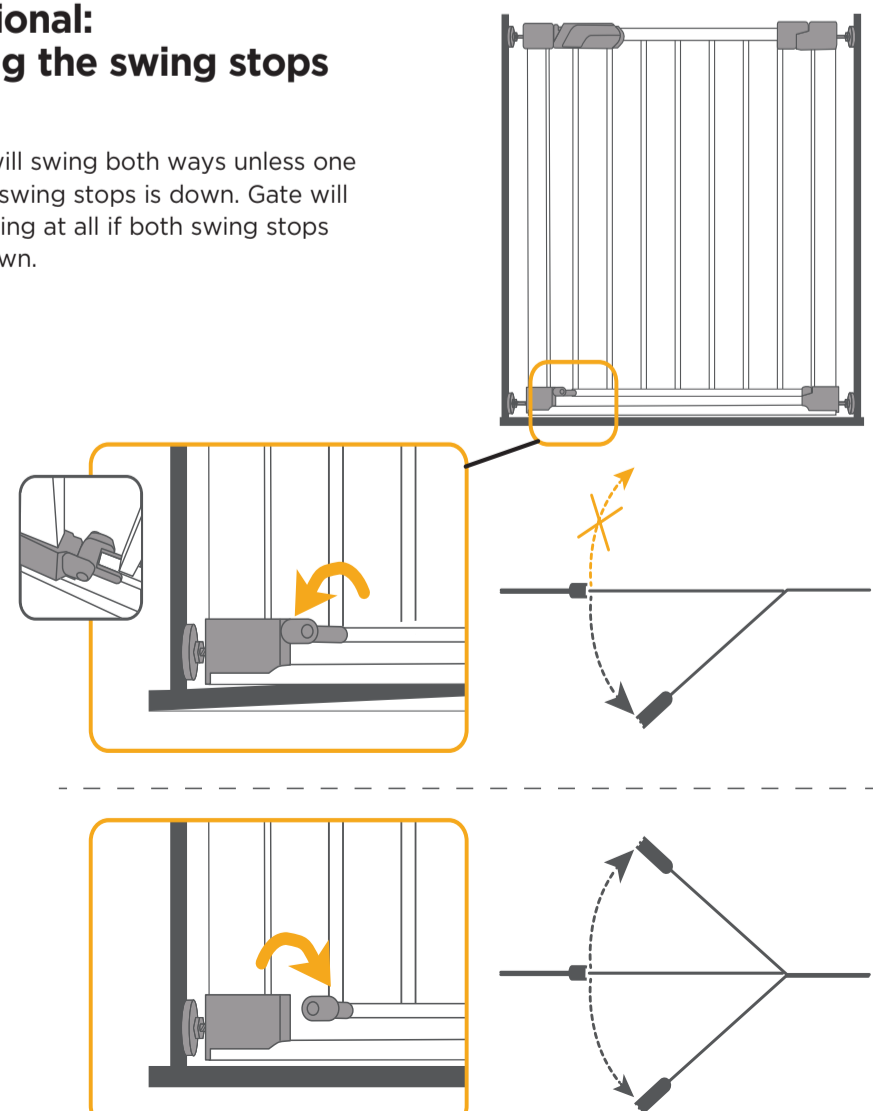

**Safety 1st**

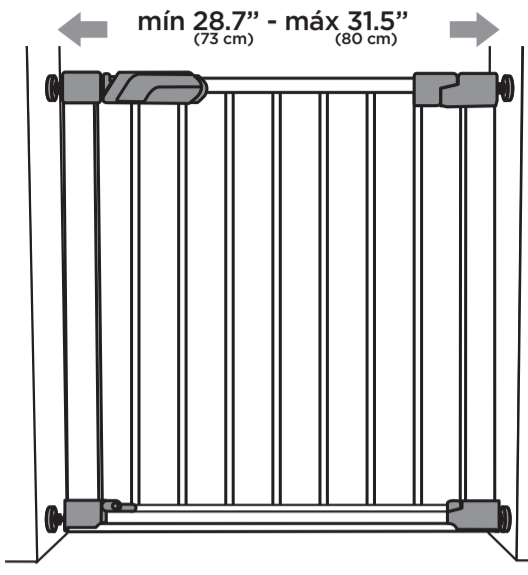

**PUERTA FLAT STEP**

Edad: de 6 a 24 meses.  
Se requiere el armadopor parte de un adulto.

GA119

**⚠️ ADVERTENCIA:**

- Han muerto o se han lesionado gravemente unos cuantos niños por culpa de barreras mal instaladas. Instale y use **SIEMPRE** las barreras según las instrucciones, incluyendo todas las piezas indicadas.
- **NO SIGA** usando cuando el niño pueda trepar por encima o burlar el cometido de las barreras.
- Utilice exclusivamente con el mecanismo de cierre bien asegurado.
- Este producto no puede prevenir todos los accidentes. **NUNCA** deje solo al niño.
- **NUNCA** la use para evitar que el niño ingrese a la piscina.
- Para evitar caídas, **NUNCA** utilice en la parte superior de las escaleras.
- **SIEMPRE** instale la puerta lo más cerca posible del piso.

**⚠️ PRECAUCIÓN:**

- Mantenga las piezas pequeñas fuera del alcance de los niños durante el ensamblado.
- **SIEMPRE** revise con frecuencia para asegurarse de que la puerta y los sistemas de tranca estén firmes. Ajuste los elementos de traba según necesidad. **NO** ajuste excesivamente.
- **NO UTILICE** la puerta si alguna de sus piezas falta o está rota. Si necesita piezas de reemplazo o instrucciones adicionales, comuníquese con Dorel Juvenile Group.
- **NO SUSTITUYA** ninguna pieza.
- Instale la puerta siguiendo las instrucciones del fabricante.
- Diseñada para utilizar con niños de 6 a 24 meses de edad.

**Lista de piezas**

- Retire todo el contenido del embalaje y deseche la caja y/o las bolsas de polietileno.
- Despliegue todas las piezas.
- No devuelva este producto al lugar donde lo compró. Si falta alguna pieza, mande un correo electrónico a support@djgusa.zendesk.com o chatee con nosotros en www.safety1st.com. Además, puede llamar a Atención al cliente al (800) 544-1108. Tenga a mano el número de modelo (GA119) y el código de fecha (fecha de fabricación), ubicado en el interior del panel de la puerta.

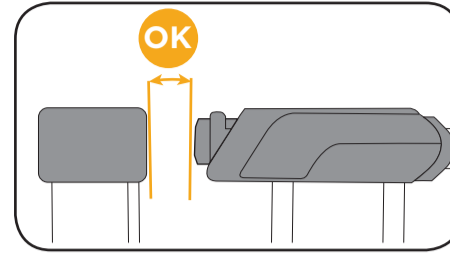

**Tapas de la extensión**

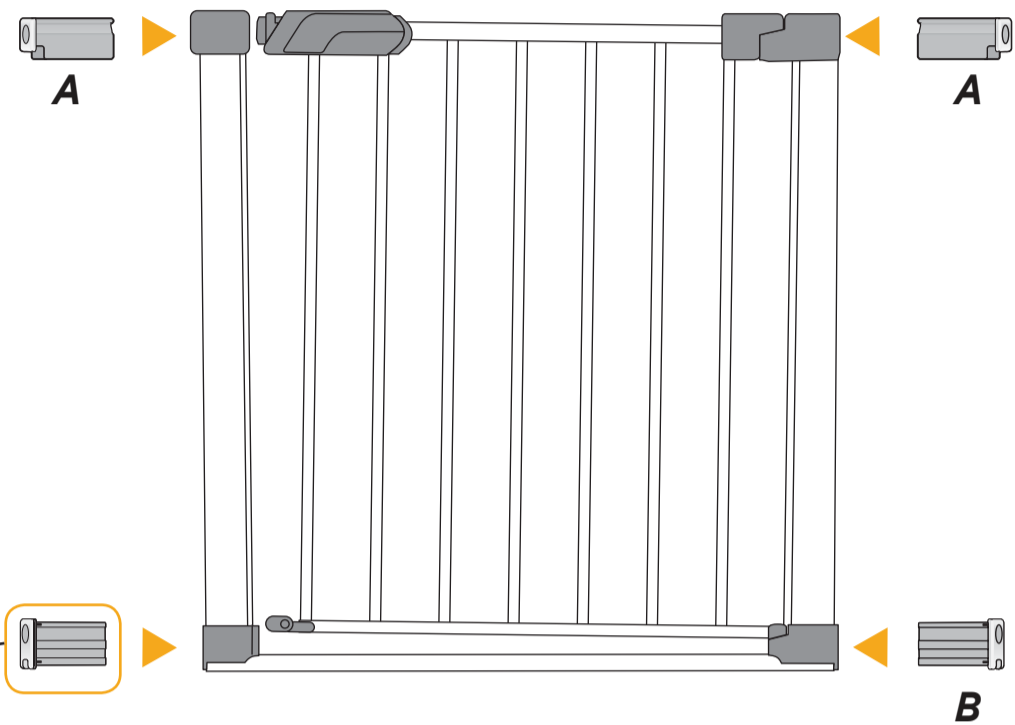
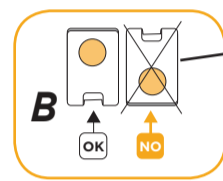
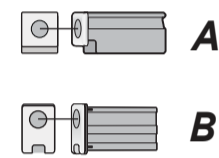

**Montaje de poste superior**

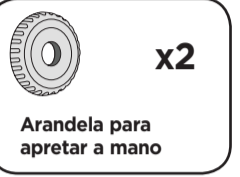

**Montaje de poste inferior**

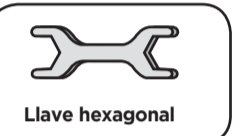
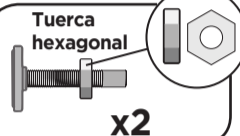

©2018 Dorel Juvenile Group, Inc. Safety 1st™ and the Safety 1st logo and design are trademarks of Dorel Juvenile Group, Inc. Safety 1st™ y el logotipo de Safety 1st y su diseño son marcas comerciales de Dorel Juvenile Group, Inc. (800) 544-1108 www.safety1st.com. Styles and colors may vary. Los estilos y los colores pueden variar. Made in CHINA. Hecho en CHINA. Distributed by (distribuido por) Dorel Juvenile Group, Inc., 2525 State St., Columbus, IN 47201-7494. Dorel Juvenile Canada, 2855 Argenta Road, Unit 4, Mississauga, ON L5N 8G6. Importado y Distribuido en Chile por: Comercial e Industrial Silfa S.A. - San Ignacio 0201 / Parque Industrial Portezuelo Quilicura, Santiago Chile. Fono (562) 2339 9000. En Perú por: Comexa S.A. - Los Libertadores 455 - San Isidro, Lima - Perú. Fono (511) 4469014. En Centro América, Caribe y Ecuador por: Best Brands Group S.A. - Av. Balboa, Bay Mall Plaza, Planta Baja, local 9, Panamá. - Fono: (507) 300 2884. En Colombia por: Baby Universe S.A.S. - Via 40 No. 77-29, Barranquilla, Colombia - Fono: (575) 353 1110. Importador: DJGM, S.A. DE C.V. Gabriel Mancera No. 1041 Col. Del Valle, Benito Juárez C.P. 03100 México, Ciudad de México R.F.C. DJG140305GN9 Tel. (55) 67199202 08/07/18 4358-7459

**Cuidado y mantenimiento:** NO SUMERJA la unidad en agua. Utilice un paño húmedo y luego séquela.

**Antes de comenzar:**

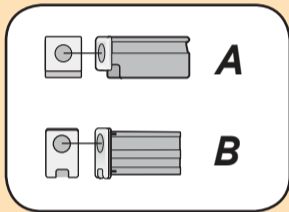

**VERIFIQUE PARA ASEGURARSE DE QUE LAS TAPAS DE LA EXTENSION ESTÉN EN LAS UBICACIONES ADECUADAS (ver lista de piezas)**

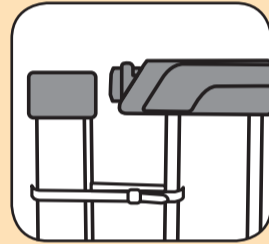

**NO quite el cierre hasta haber completado la instalación**

**1 Para instalar**

Inserte los 4 montajes de poste a presión en las ubicaciones adecuadas.

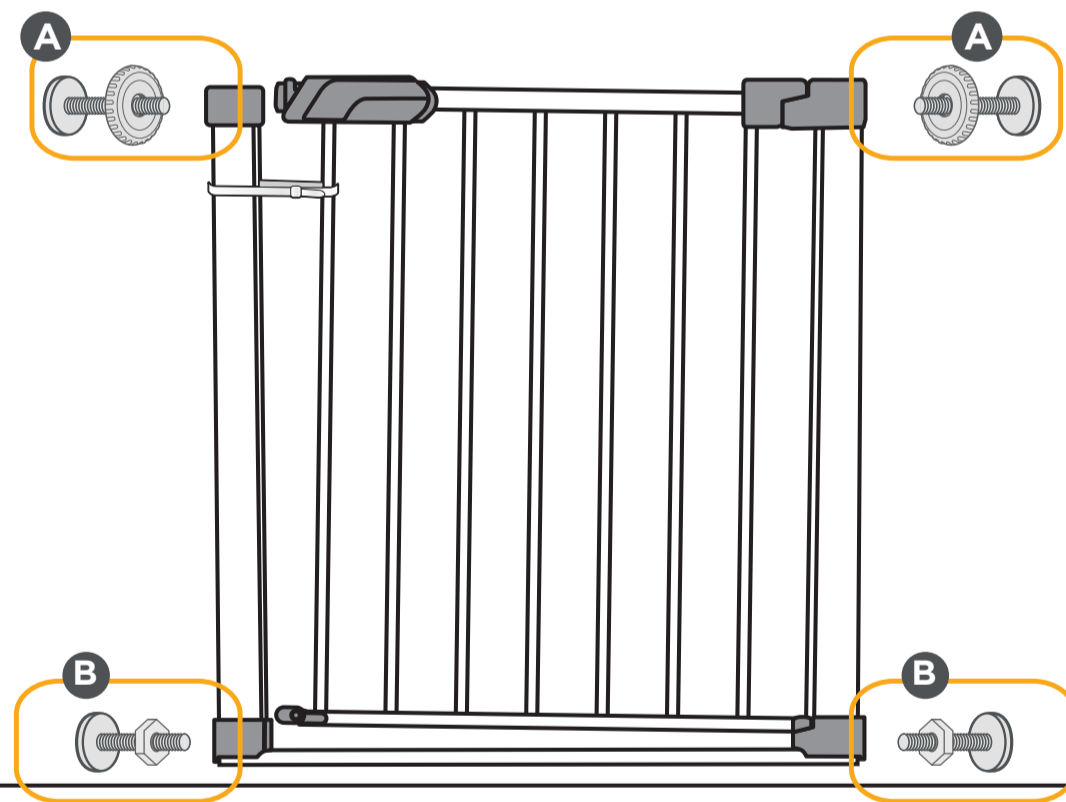

**2 Utilizando el indicador SecureTech™**

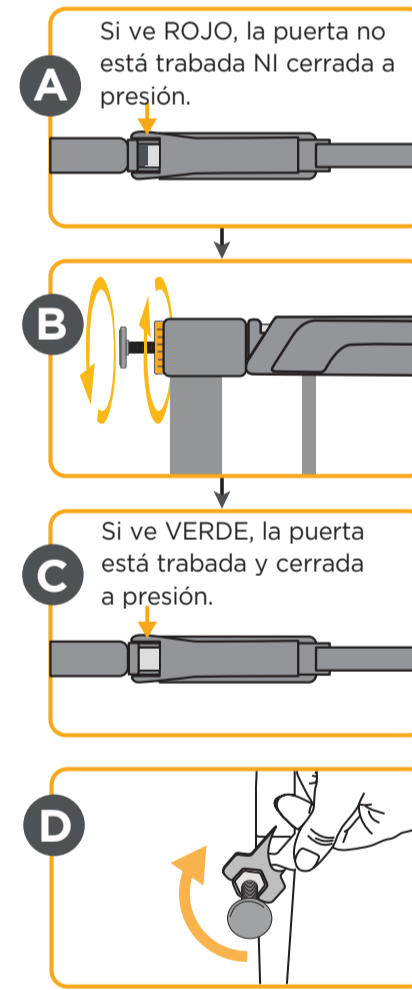

**SecureTech™**

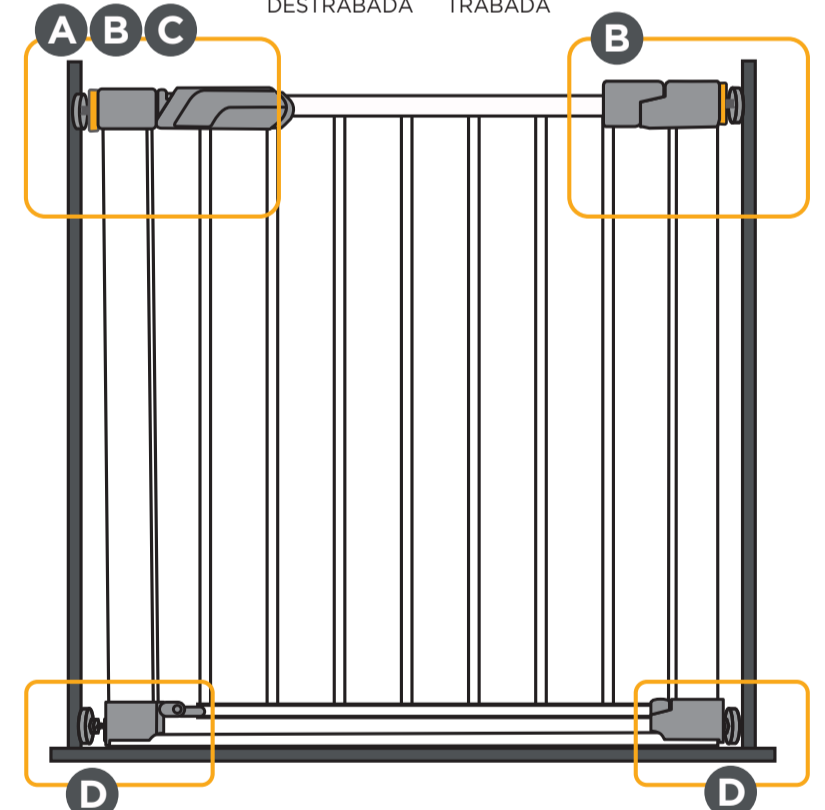

**Para Usar**

**3 Abrir la puerta**



**4 Cerrar la puerta**

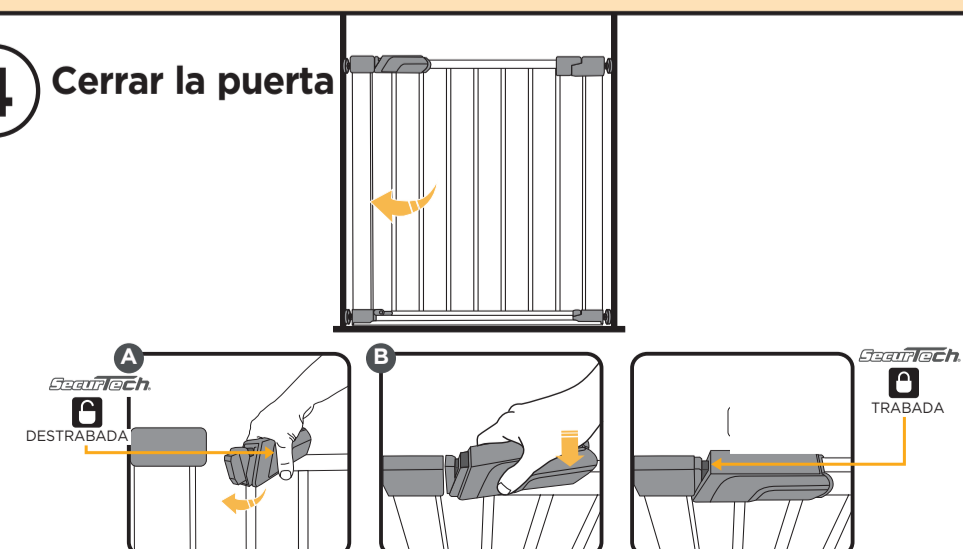

**Opcional: Usar los topes de giro**

La puerta va a girar hacia ambos lados a menos que uno de los topes de giro esté bajo. La puerta no va a girar hacia ningún lado si ambos topes de giro están bajos.

