

## pliage de la poussette

① Repliez le pare-soleil.

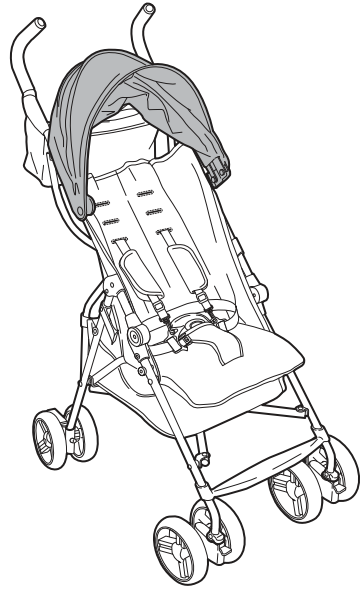

② Retirez l'onglet de verrouillage et appuyez sur la barre vers le haut.

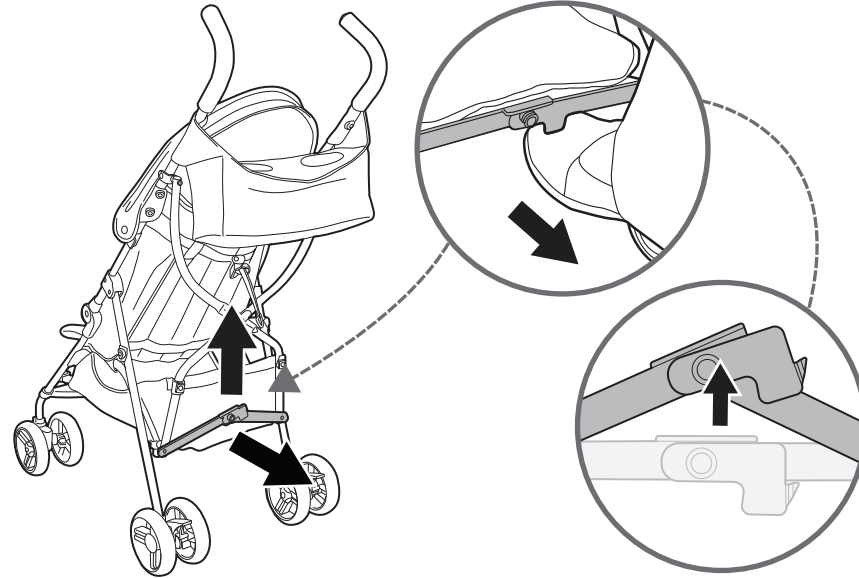

③ Pliez la poussette vers le bas.

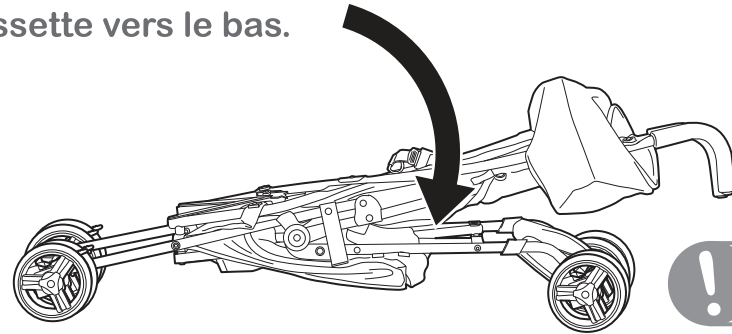

! **REMARQUE :** Vérifiez que le verrouillage de pli est enclenché!

## nettoyage et entretien

- Nettoyer les taches mineures sur le tissu avec de l'eau froide et un savon doux.
- Nettoyer les surfaces de plastique ou de métal avec un linge doux humide. Laisser sécher à l'air libre. Ne pas utiliser de nettoyeurs ou de solvants abrasifs. Ne pas utiliser d'agent de blanchiment.
- Vérifier le harnais du coussin de siège et les courroies du traversin toutes les semaines pour s'assurer qu'ils sont fixés au cadre en toute sécurité.

32643A 32873A 32883A

Please read the following instructions carefully.

Keep this instruction manual for future reference.

No tools required.

For technical support, contact us at 1-401-671-6551

or [www.summerinfant.com/contact](http://www.summerinfant.com/contact)

Keep small parts away from children.

summer™

**! WARNING**

Adult assembly required.  
Exercise care when unpacking  
and assembling product.

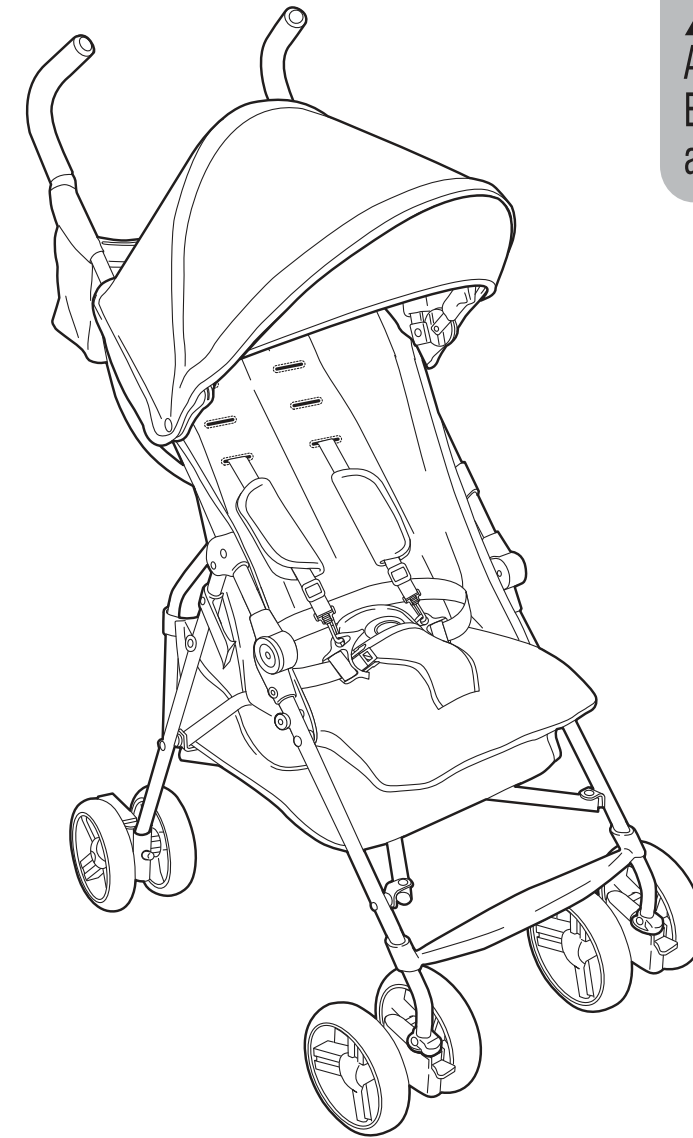

**3Dmini**®  
convenience stroller

**INSTRUCTION MANUAL**

Thank you for purchasing the 3Dmini® convenience stroller by Summer Infant®. If you have any trouble using this product, please call our Consumer Relations Team at 1-401-671-6551 before returning to the store.

We're here to help! Happy strolling!

summer™

Summer Infant assure un service complet pour tous les produits vendus.

Si vous n'êtes pas pleinement satisfait(e), ou si vous avez des questions à poser, contactez notre service assistance technique au **1-905-456-8484** ou rendez-vous sur le site, à l'adresse [www.summerinfant.com/contact](http://www.summerinfant.com/contact)

Guide d'installation et d'entretien inclus.  
Les couleurs et modèles peuvent varier.

**FABRIQUÉ EN CHINE.**

8/23

**Summer Infant Canada**  
200 First Gulf Blvd., Unit C  
Brampton, Ontario, Canada, L6W 4T5  
1-905-456-8484  
©2023 Summer Infant (USA), Inc.

# ! WARNING

Read and follow all warnings and instructions. Failure to do so could result in serious injury or death.

- Maximum weight and height of child: 45 lbs. (20.4 kg), 43 in. (109cm)
- NEVER leave child unattended.
- Avoid serious injury from falling or sliding out. ALWAYS use safety harness.
- When making adjustments to the product ALWAYS ENSURE that all parts of a child's body are clear of any moving parts of the product.
- Care must be taken when folding and unfolding the product to prevent finger entrapment.
- DO NOT carry additional children, goods or accessories in or on this product except as recommended in the manufacturer's instructions.
- TO AVOID INJURY TO YOUR CHILD, DO NOT USE STORAGE BASKET AS A CHILD CARRIER.
- DO NOT hang items on handle bar or place them on the canopy, as they can tip stroller over and injure child.
- This product may become unstable if a parcel bag, other than the one recommended is used.
- DO NOT OVERLOAD STORAGE BASKET. MAXIMUM 10 lbs. (4,5 kg).
- DO NOT overload the storage pocket and cup holder maximum 1 lb. each (.45 kg). Excessive weight may cause the stroller to become unstable or tip over.
- Do not place hot liquids in the cup holder. Spills can burn your child.
- Do not carry or roll stroller on stairs or escalators with child in it.
- Do not use the strollers if any part is lost or damaged.
- See instructions for additional warnings.

## components:

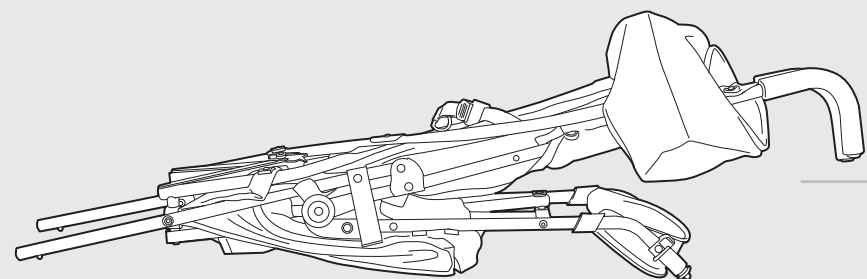

stroller frame with seat and storage basket

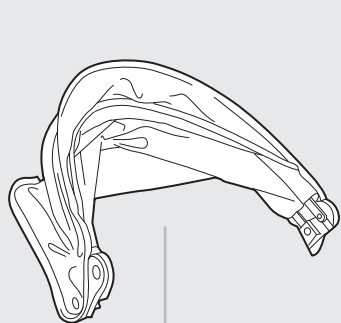

canopy

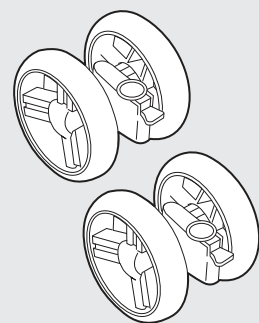

2 front wheel assemblies

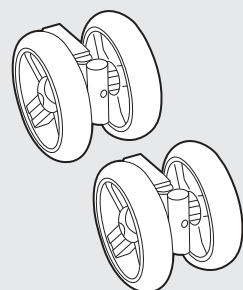

2 rear wheel assemblies

3Dmini stroller common parts:

front wheels 32643-24  
back wheels 32643-22  
dusty blue canopy 32643-01  
gray canopy 32873-10  
pink canopy 32883-10

**! IMPORTANT!** Before assembly, inspect this product for damaged hardware, loose joints or missing parts. Never use if any parts are missing or broken.

## ajustement du harnais aux épaules :

Ajustez le harnais en retirant les boucles des fentes et en les insérant à la position désirée. Tirez légèrement une sangle vers l'arrière pour garantir le maintien en place de la boucle.

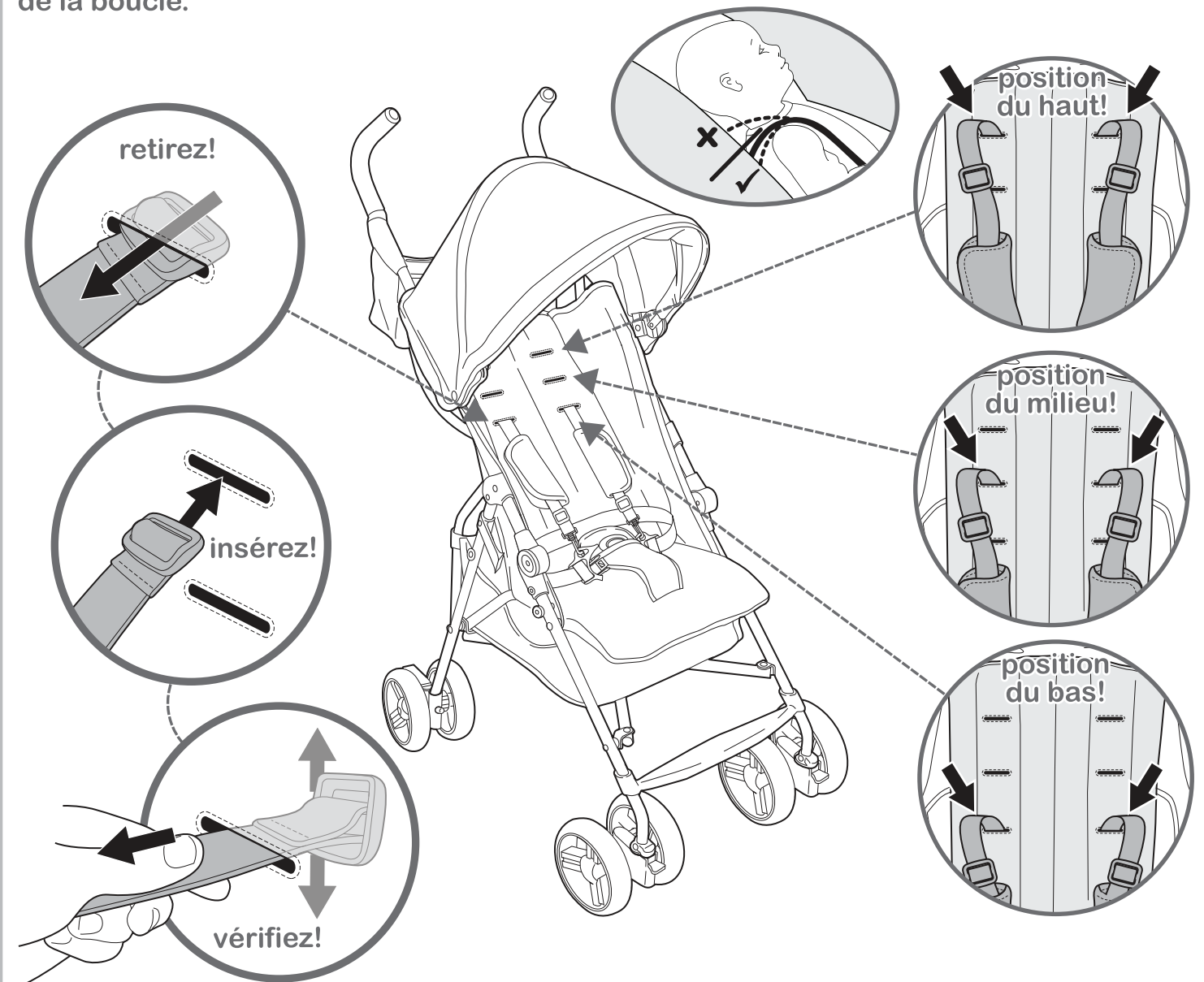

## verrouillage et déverrouillage des roues :

### roues arrière – frein

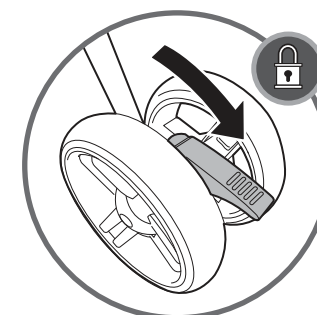

Appuyez sur le levier pour verrouiller le frein

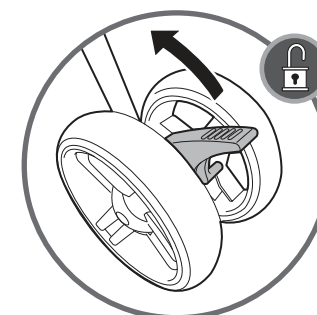

Levez le levier pour déverrouiller le frein.

### roues avant

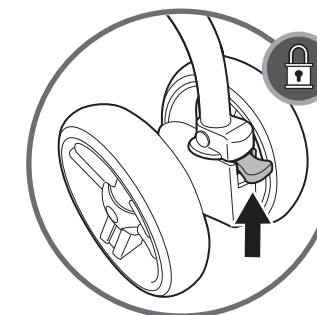

Levez le verrou pour verrouiller la roue pivotante.

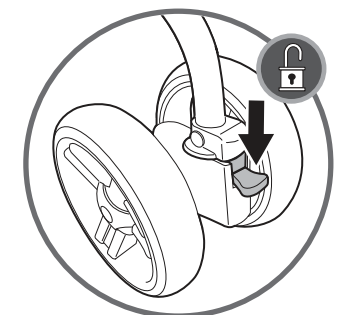

Appuyez sur le verrou pour déverrouiller la roue pivotante.

## réglage de l'inclinaison du siège

Serrez la pince d'inclinaison du siège au dos de la poussette et tirez ou poussez la sangle pour régler l'inclinaison du siège.

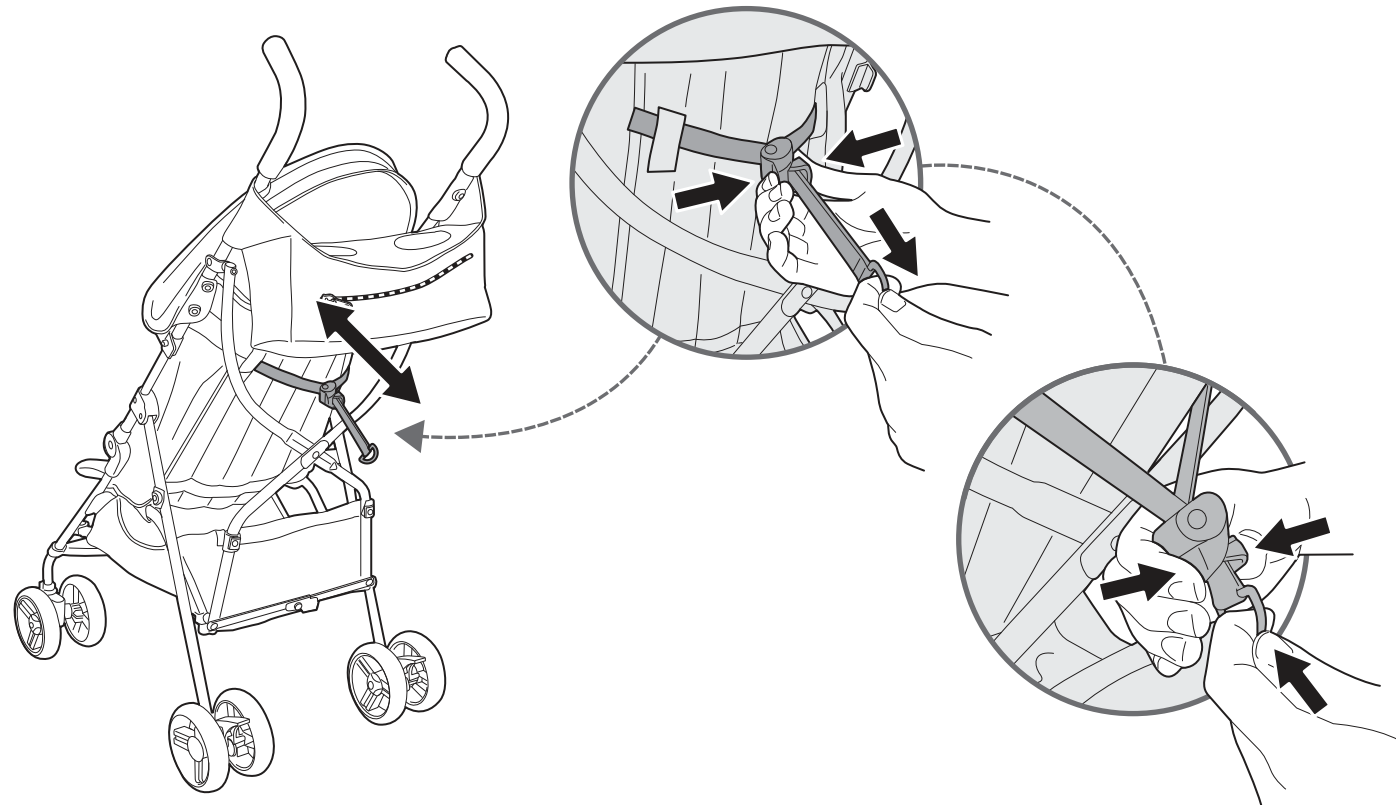

## serrage et desserrage du harnais de sécurité :

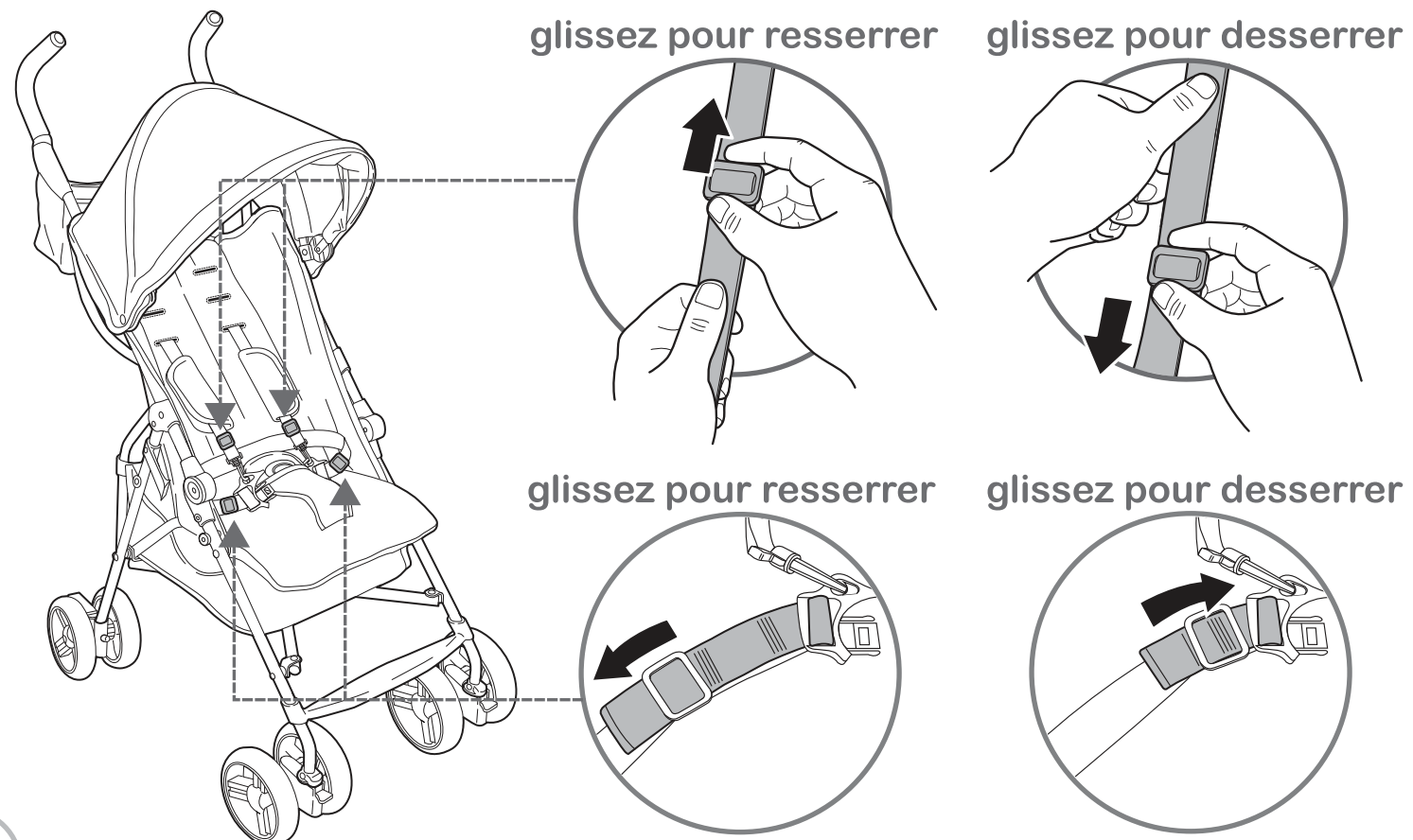

## features:

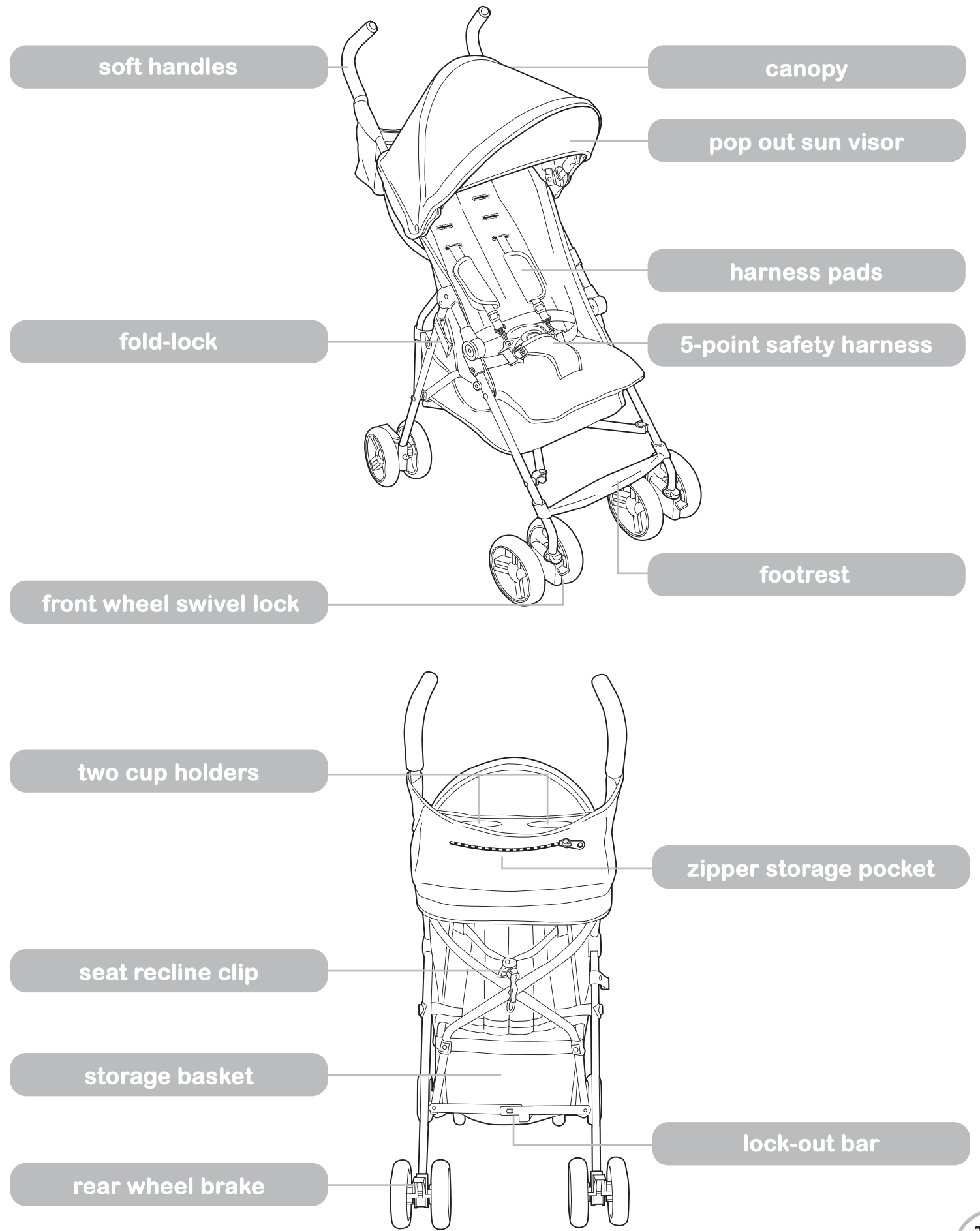

## assembly instructions:

- 1** Align rear wheels to rear legs and push onto frame. Align front wheels to front legs and push onto frame.

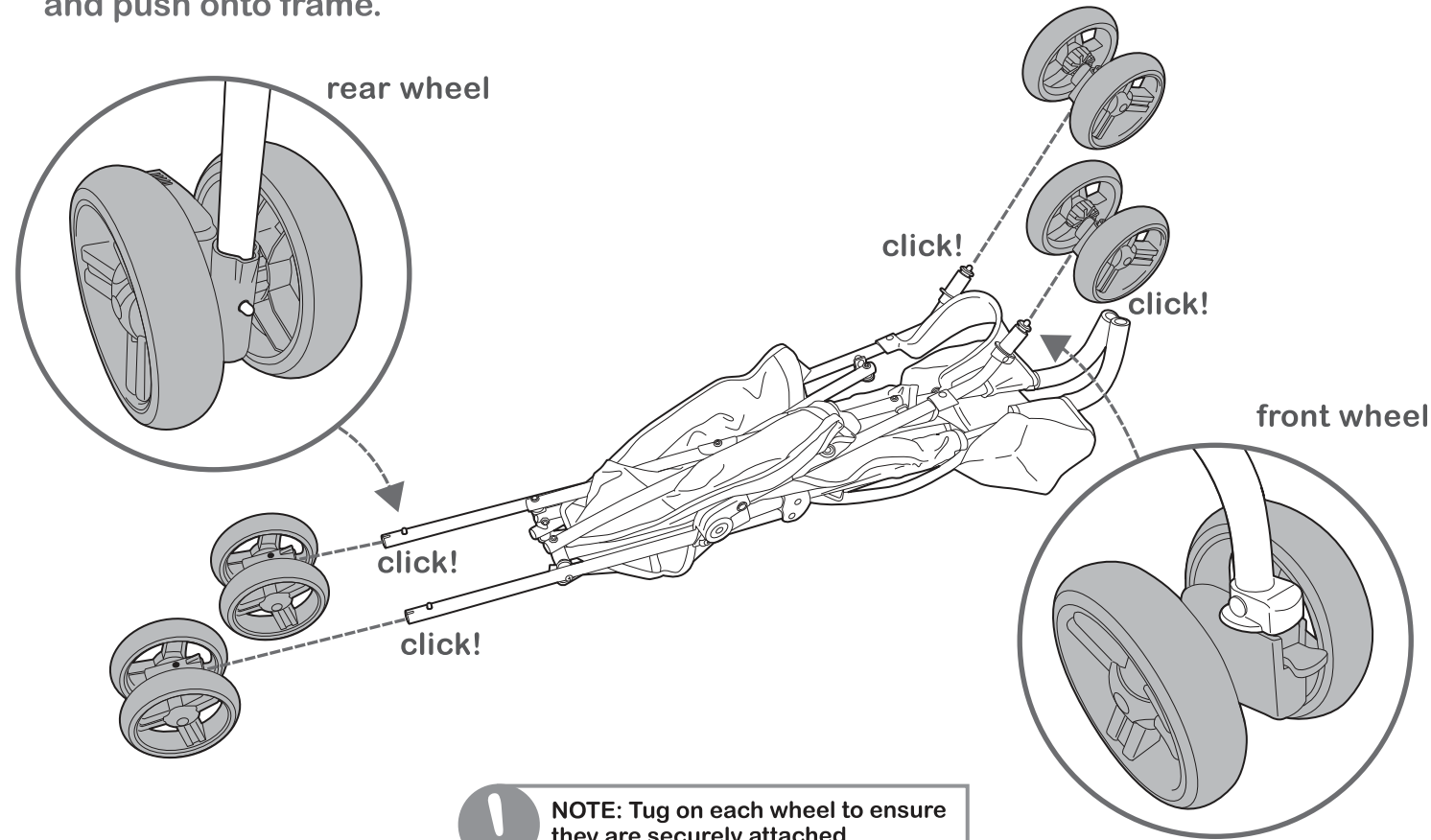

**!** NOTE: Tug on each wheel to ensure they are securely attached

- 2** First, lift up fold-lock to release. Second, lift stroller up to unfold.

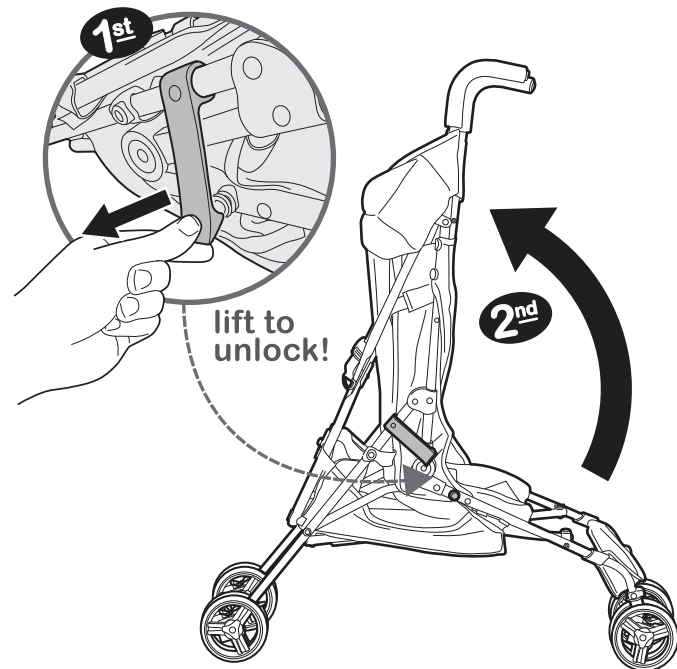

- 3** Press the lock bar down with your foot.

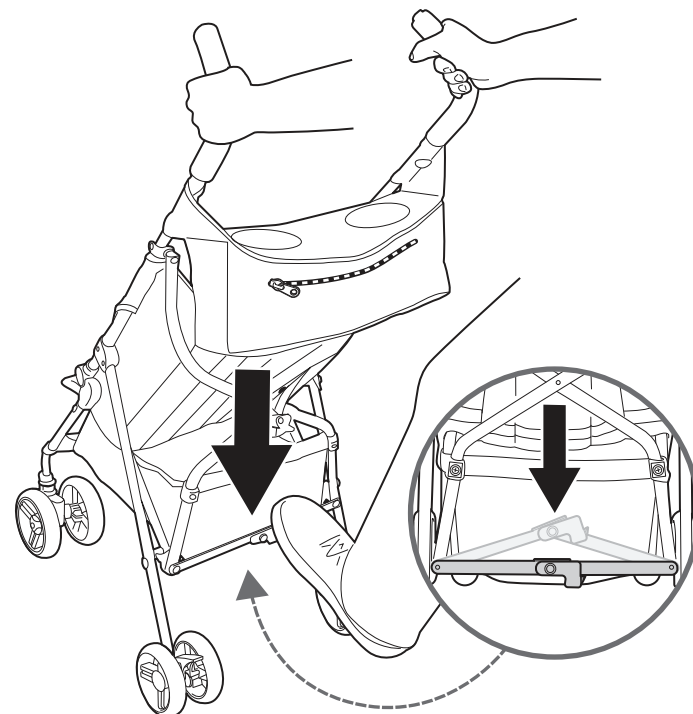

**!** NOTE: Before use, ensure that the stroller locking mechanism is secured.

## instructions d'assemblage (suite) :

- 4** Faites glisser les boutons sur les rails de la poussette jusqu'aux trous des pièces de fixation du pare-soleil et fixez-les au cadre. Attachez le pare-soleil au cadre à l'aide du bouton.

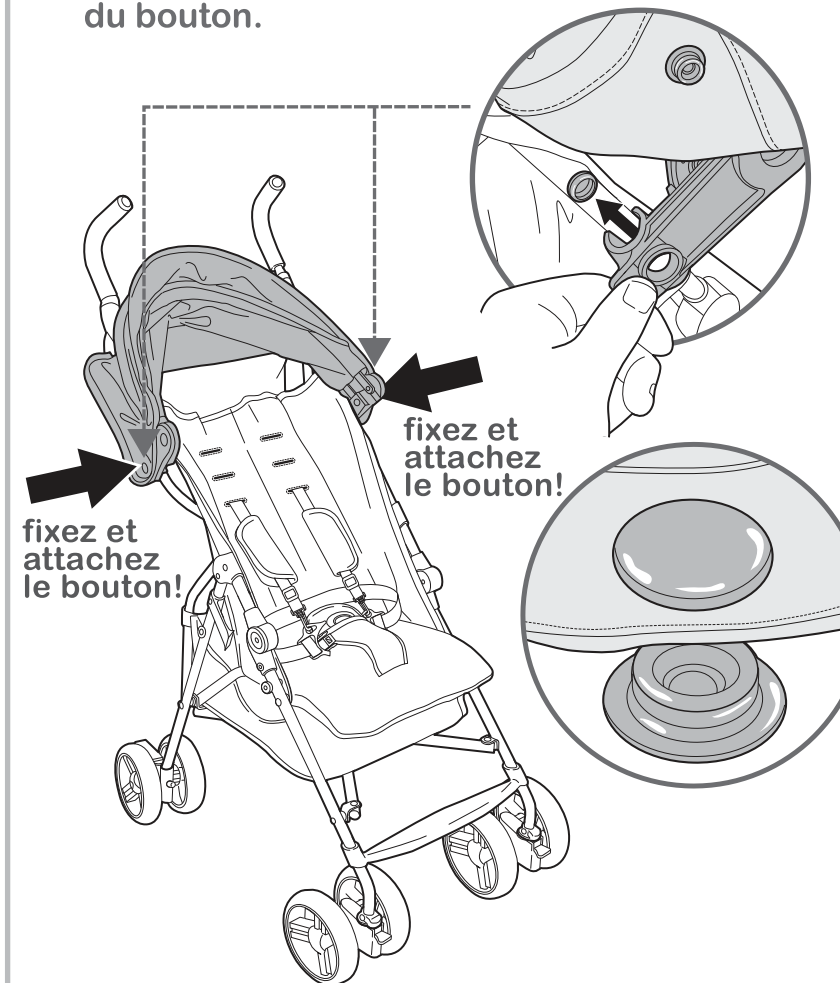

- 5** Déployez le pare-soleil. Attachez les bandes de chaque côté du pare-soleil au cadre de la poussette.

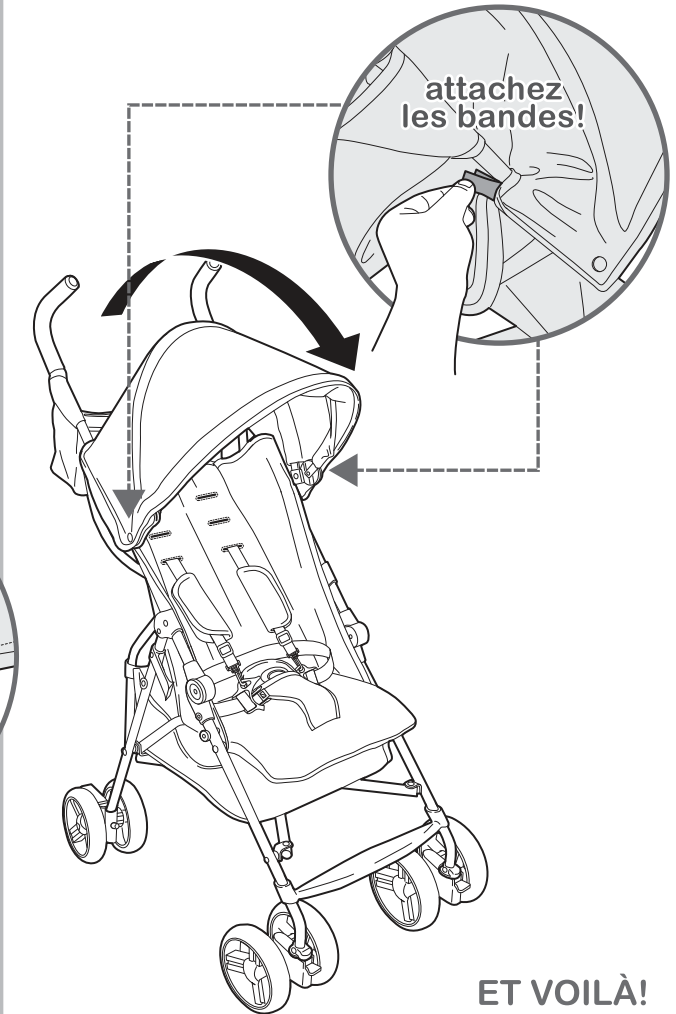

ET VOILÀ!

## verrouillage et déverrouillage du système de retenue

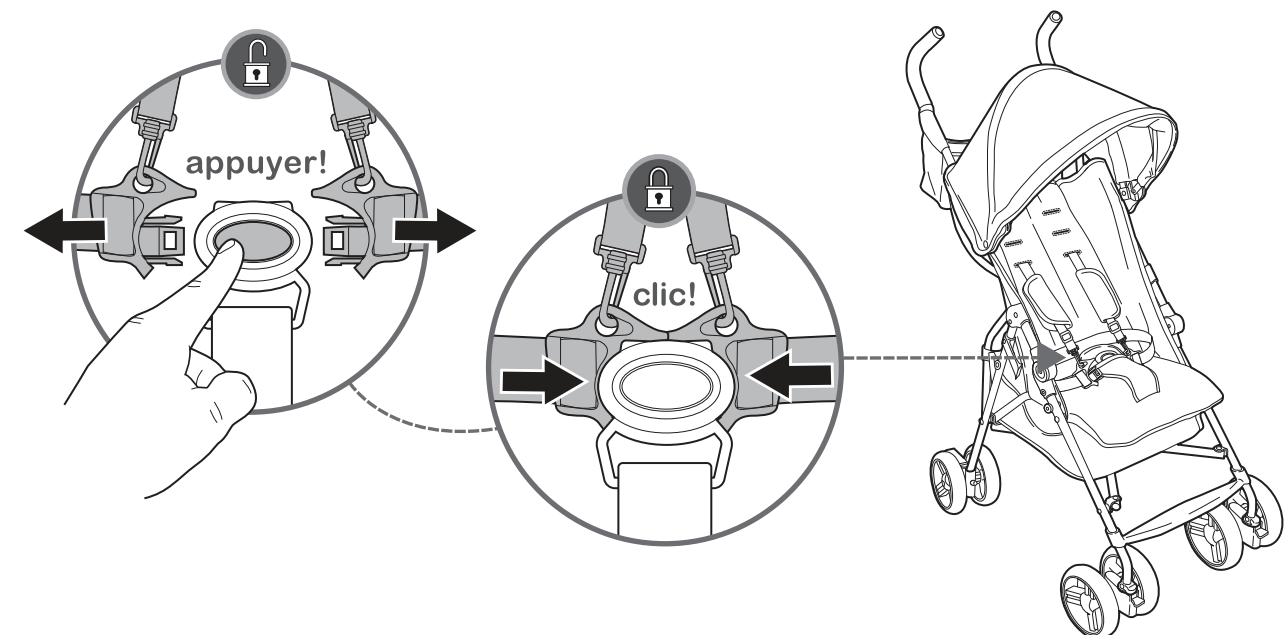

## instructions d'assemblage :

- 1 Insérez les tubes arrière dans les dispositifs des roues arrière, puis poussez sur le cadre. Insérez les tubes avant dans les dispositifs des roues avant, puis poussez sur le cadre.

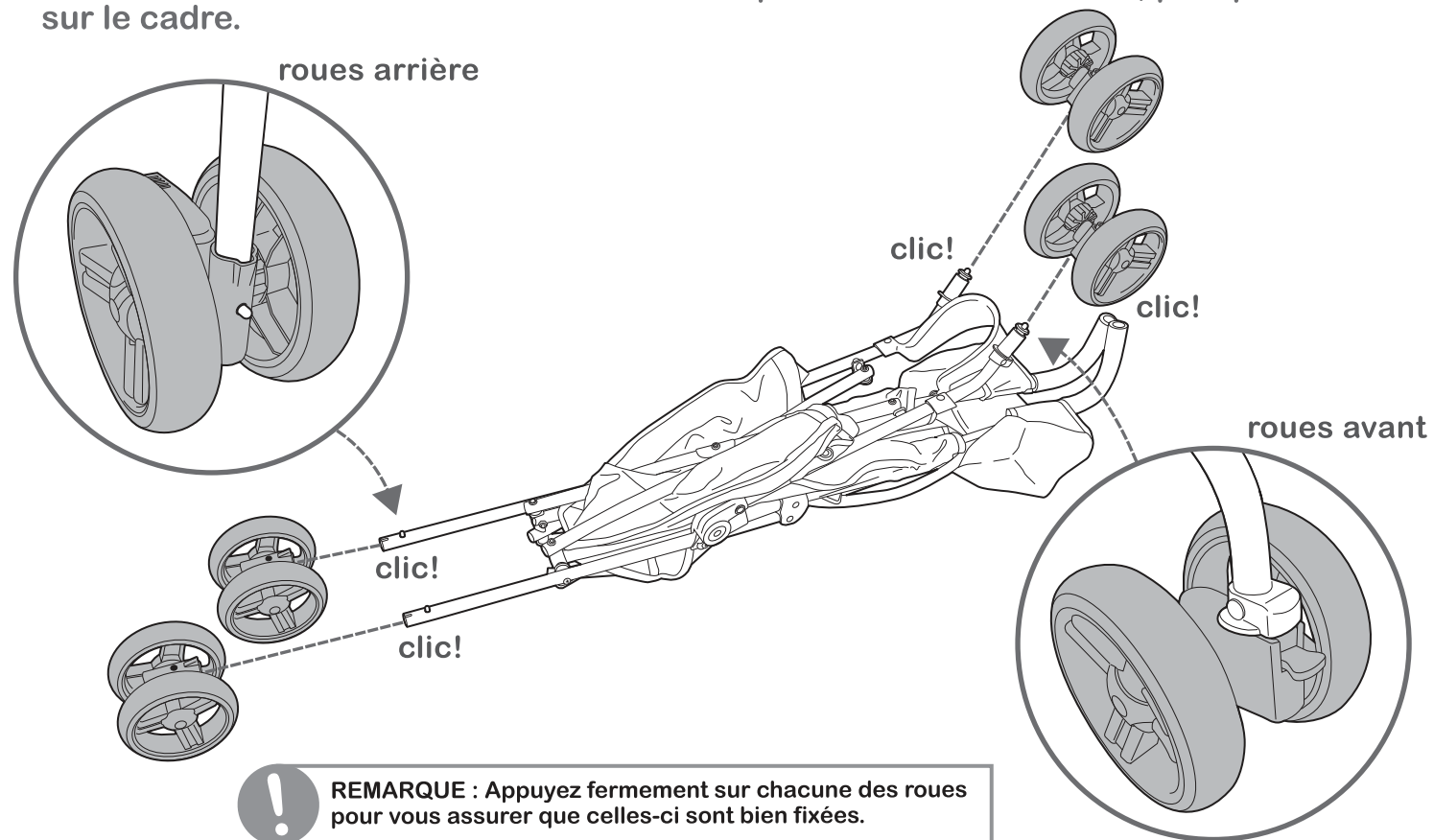

- 2 Tout d'abord, soulevez le dispositif de verrouillage pour le dégager du cadre. Puis, soulevez la poussette pour la déplier.

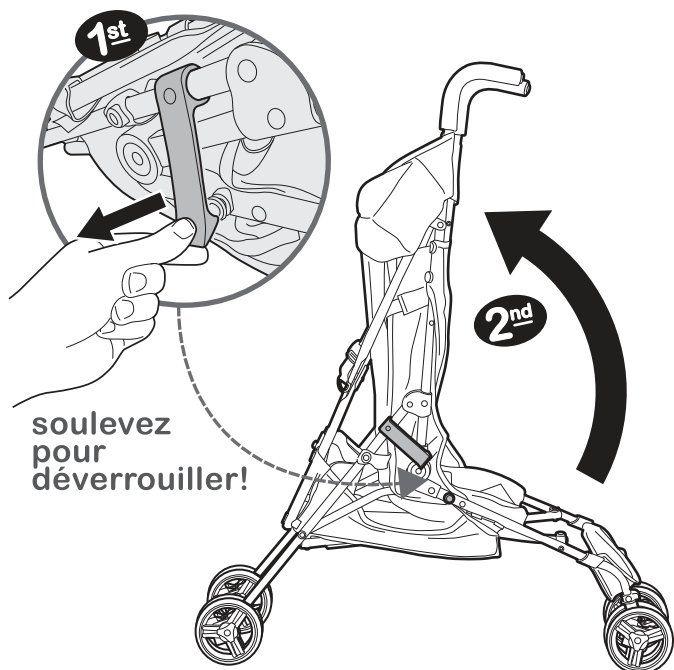

REMARQUE : Au moment d'ouvrir la poussette, veillez à ce que votre enfant, ou tout autre enfant, se trouve à une distance sécuritaire.

- 3 Enfoncez la barre de verrouillage avec le pied.

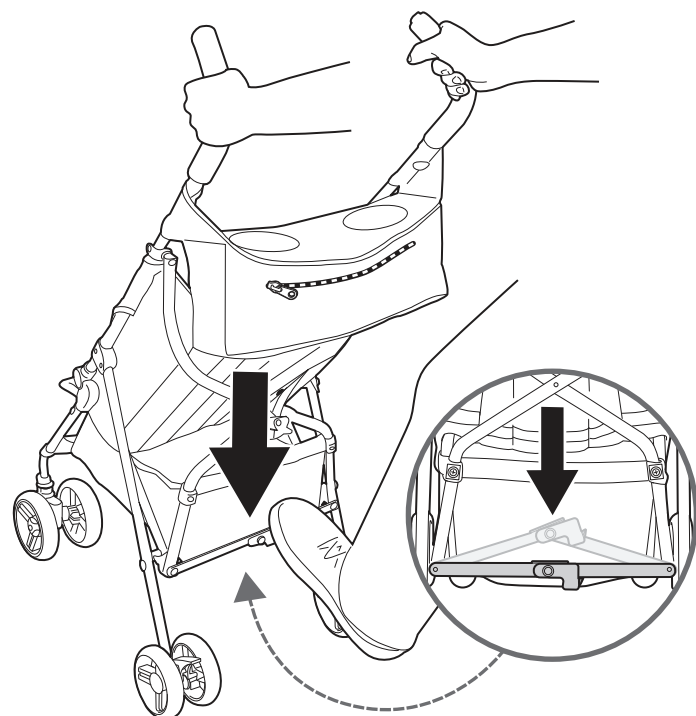

REMARQUE : Avant l'utilisation, veillez à ce que le mécanisme de verrouillage de la poussette soit fixe.

## assembly instructions (continued):

- 4 Slide buttons on stroller rails through holes in canopy clamps and clip to frame. Button canopy to frame

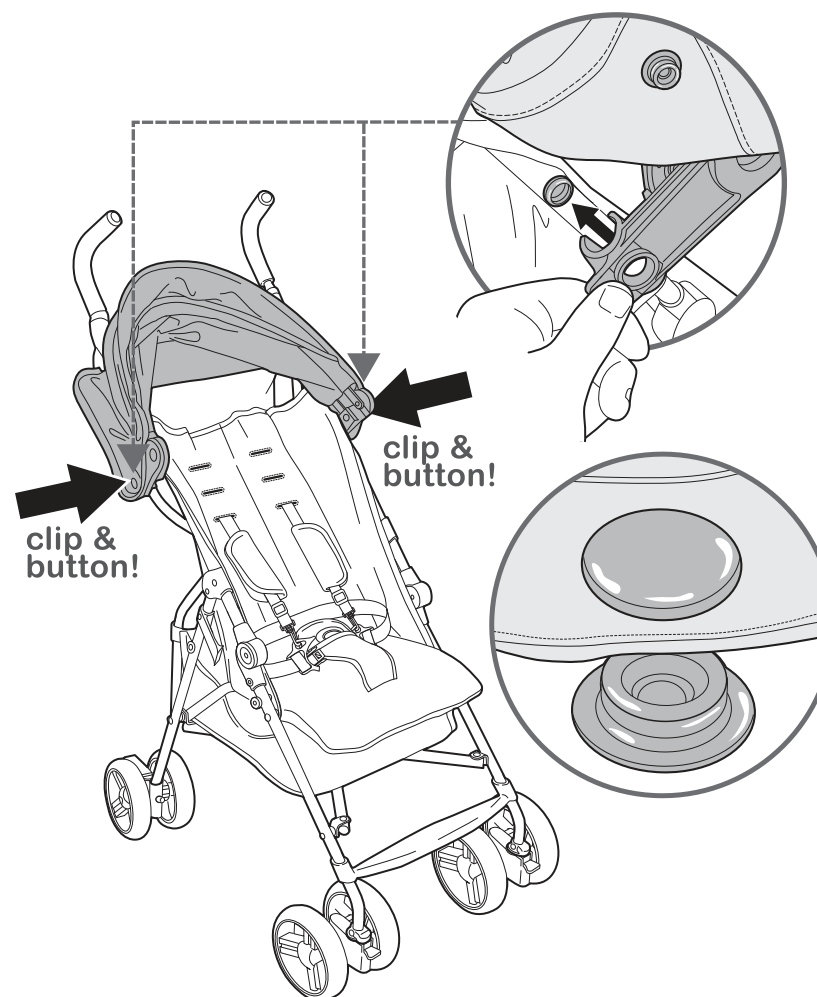

- 5 Extend canopy. Attach the loops on both sides of the canopy to the stroller frame.

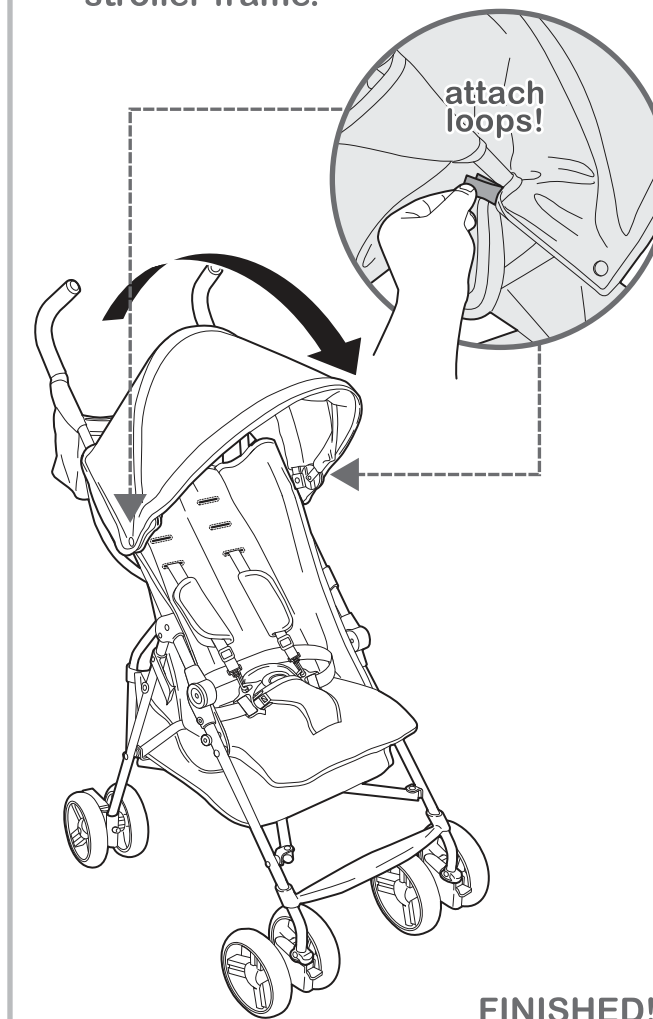

FINISHED!

## locking and unlocking the child restraint

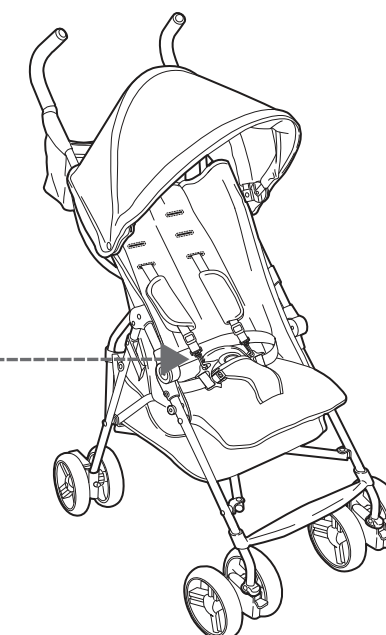
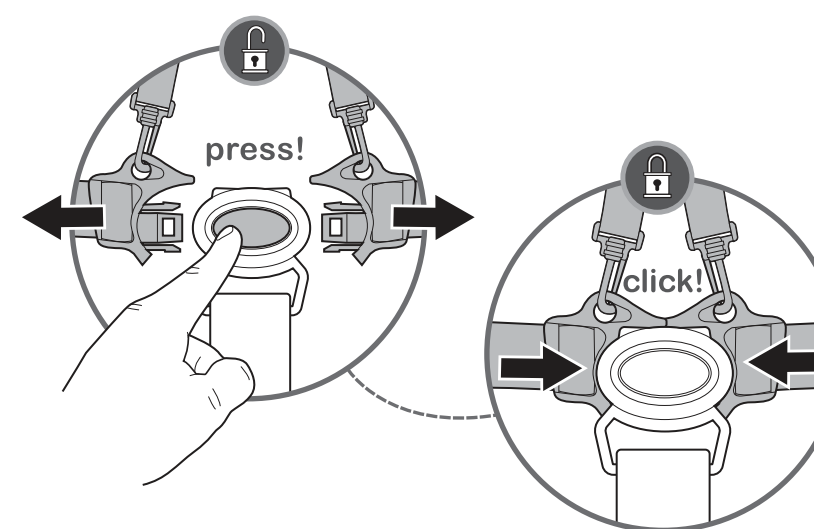

## adjusting the seat recline

Squeeze seat recline clip on back of stroller and pull or release webbing to adjust the seat recline.

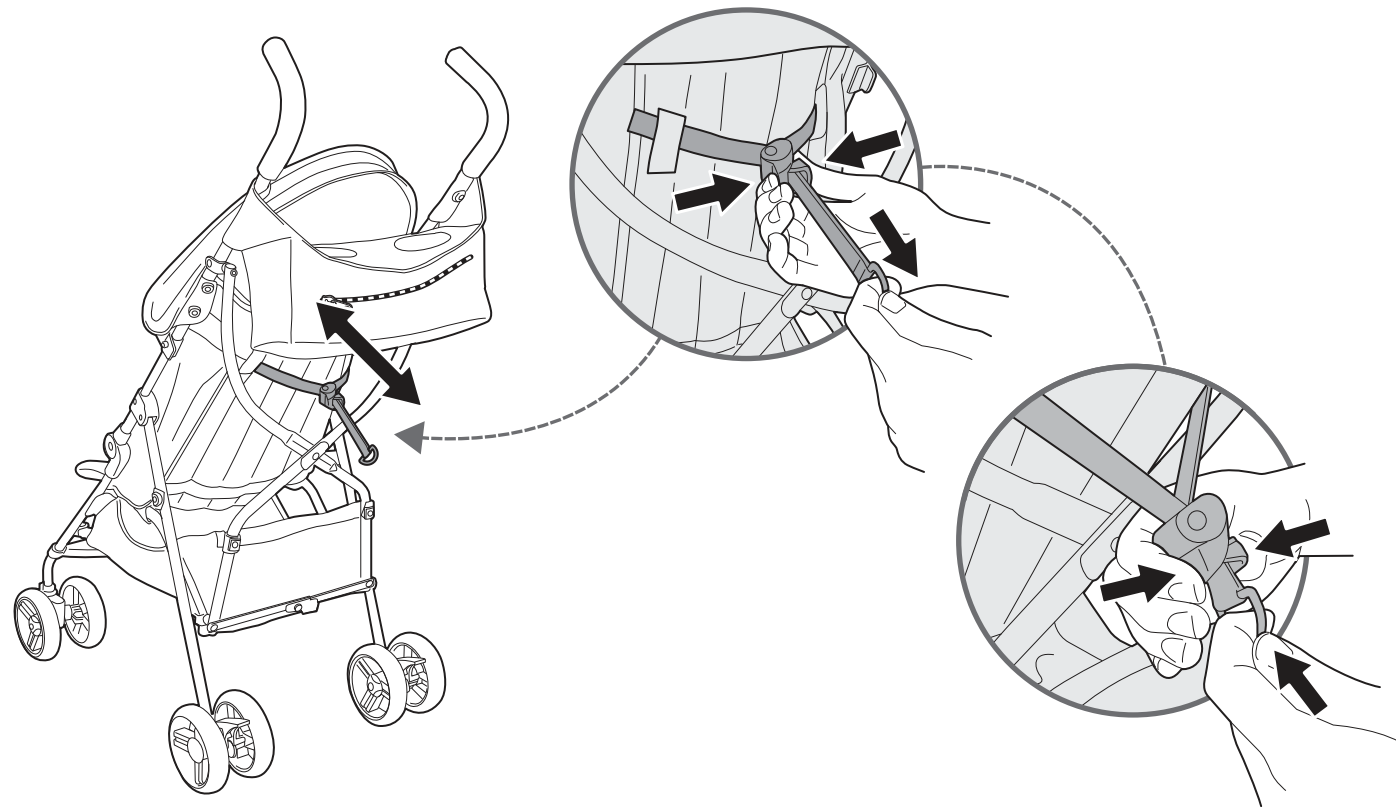

## tightening and loosening the child harness:

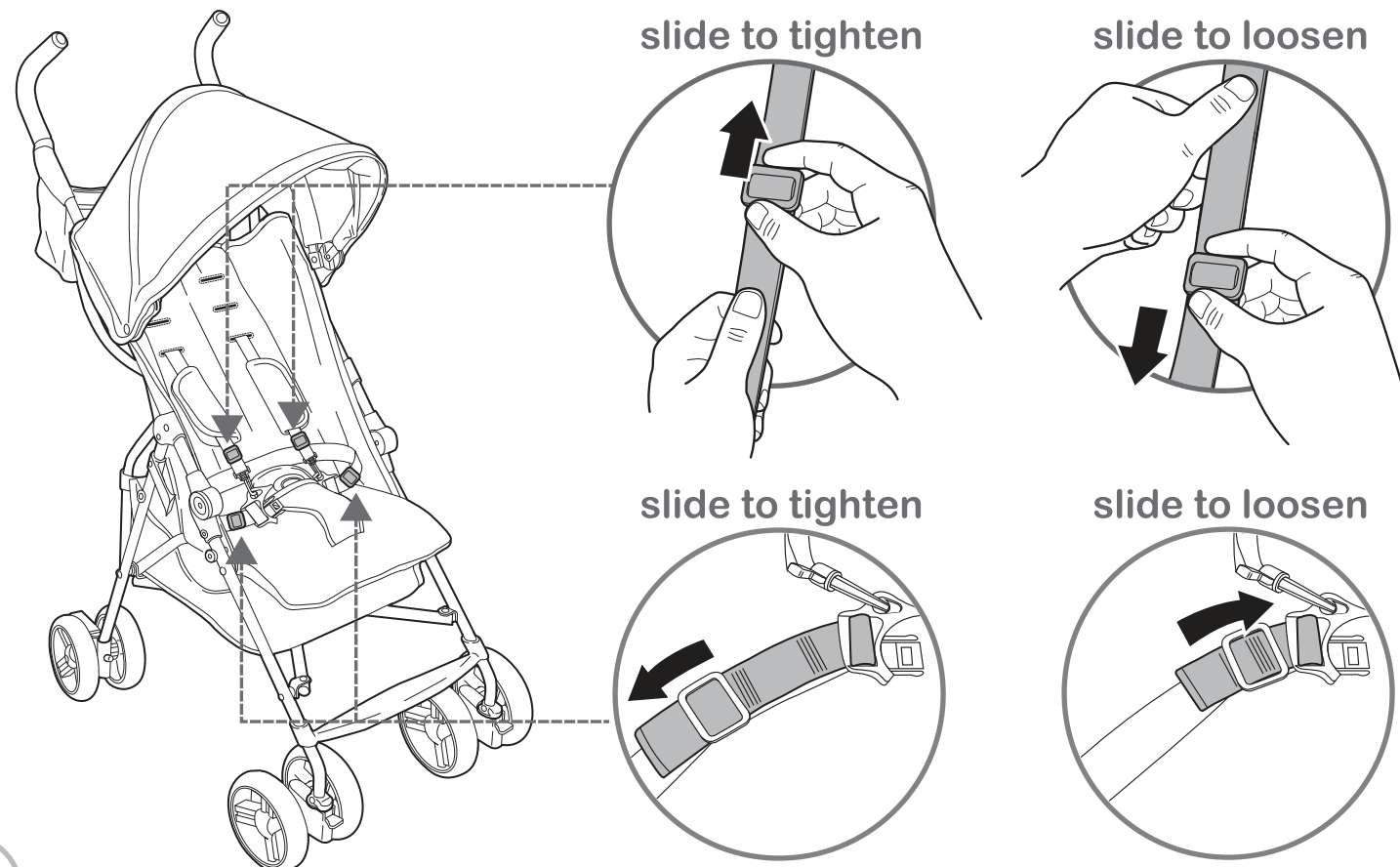

## caractéristiques

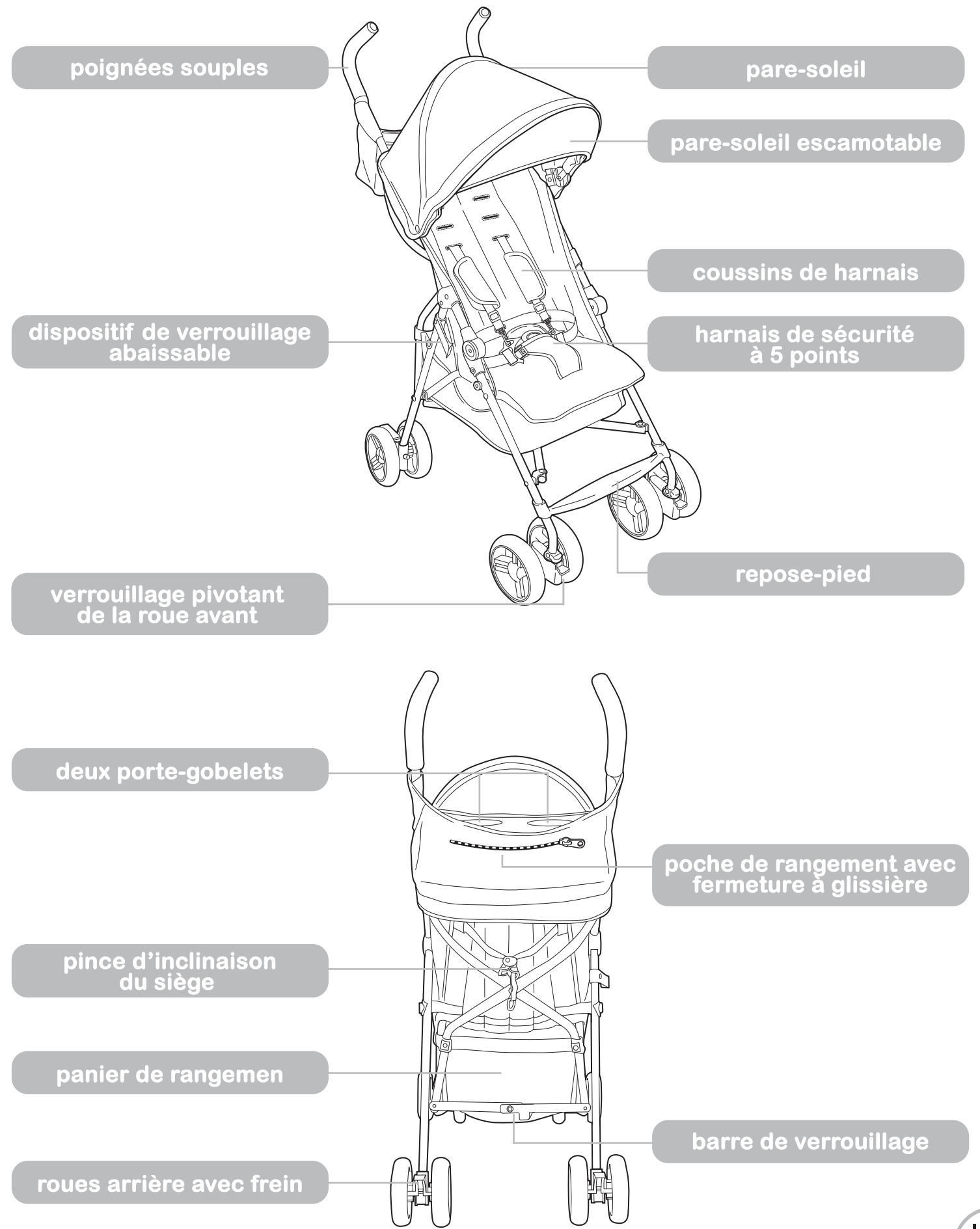

# ⚠ MISE EN GARDE

Lire et suivre toutes les mises en garde et les instructions. Leur non-respect peut entraîner des blessures graves, voire mortelles.

- Poids maximal et taille maximale supportés : 20,4 kg (45 lb), 109 cm (43 po)
- **NE JAMAIS** laisser un enfant sans surveillance.
- Éviter que l'enfant tombe ou glisse hors de la poussette. **TOUJOURS** utiliser le harnais de sécurité.
- Au moment d'ajuster le produit, **TOUJOURS S'ASSURER** qu'aucune partie du corps de l'enfant ne se trouve près des pièces amovibles du produit.
- Plier et déplier le produit avec précaution pour éviter de se coincer les doigts.
- **NE PAS** transporter un autre enfant dans la poussette ni d'objets ou d'accessoires autres que ceux recommandés dans les instructions du fabricant.
- **POUR ÉVITER QUE VOTRE ENFANT SE BLESSE, NE PAS LE TRANSPORTER DANS LE PANIER DE RANGEMENT.**
- **NE PAS** suspendre d'objets à la poignée ou au pare-soleil, car leur poids pourrait renverser la poussette et blesser l'enfant.
- Ce produit peut devenir instable lorsqu'un panier de rangement autre que celui recommandé est utilisé.
- **NE PAS SURCHARGER LE PANIER DE RANGEMENT. MAXIMUM 4,5 kg (10 lbs).** **NE PAS** surcharger la poche de rangement et le porte-gobelet (maximum de 0,45 kg [1 lb] dans chaque compartiment). Un poids excessif pourrait déséquilibrer la poussette et la renverser.
- Ne pas transporter de liquides chauds dans le porte-gobelet. Les déversements pourraient causer des brûlures à l'enfant.
- Ne pas transporter ou faire rouler la poussette dans un escalier ou un escalier mécanique lorsqu'un enfant s'y trouve.
- Ne pas utiliser la poussette si elle est endommagée ou si des pièces sont manquantes.
- Consulter les instructions pour d'autres mises en garde.

## composants :

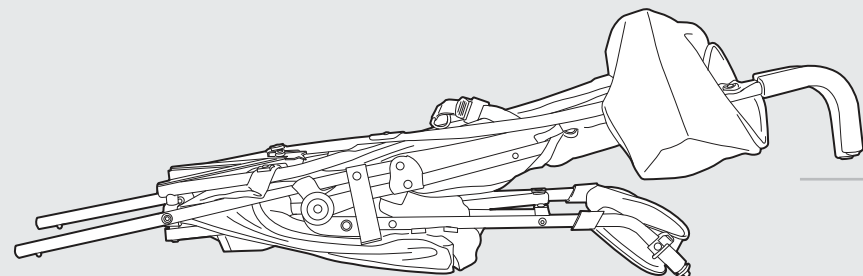

cadre de poussette avec siège et panier de rangement

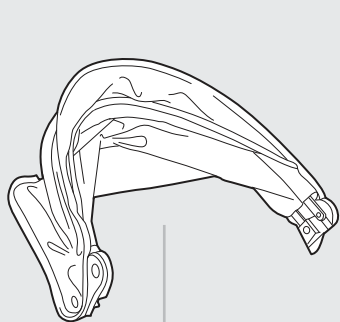

pare-soleil

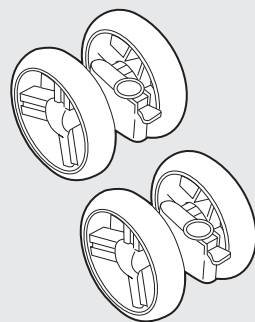

2 roues avant à fixer

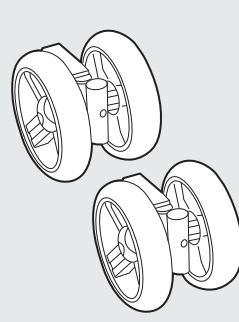

2 roues arrière à fixer

pièces courantes de la poussette 3Dmini :

roues avant	32643-24
roues arrière	32643-22
pare-soleil bleu poudre	32643-01
pare-soleil gris	32873-10
pare-soleil rose	32883-10

**IMPORTANT!** Avant d'assembler le produit, l'inspecter avec précaution pour détecter tout élément endommagé, joint mal serré ou pièce manquante. Ne jamais utiliser ce produit si certaines pièces sont endommagées ou manquantes.

## adjusting shoulder harness position:

Adjust the harness by sliding T-buckles back through slots and reinserting them into the desired position. Lightly pull strap back to ensure T-buckle is secure.

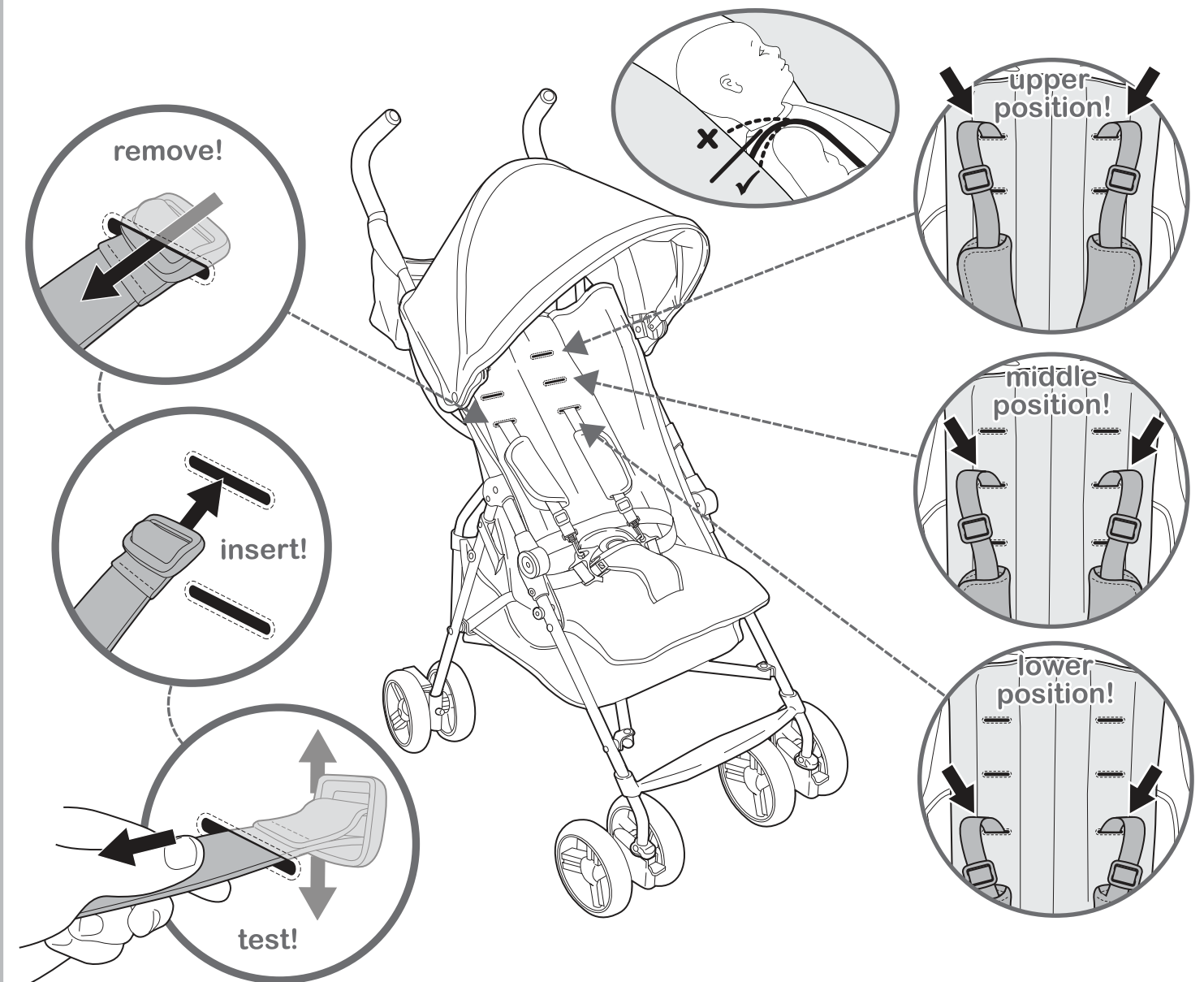

## locking & unlocking the wheels:

### rear wheels - brake

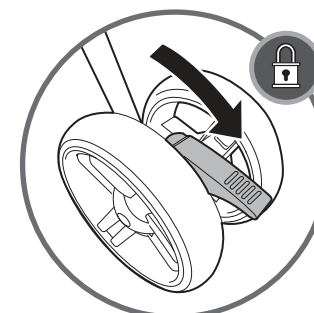

Press lever down to lock brake

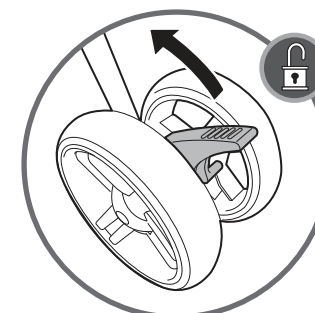

Push lever up to unlock brake

### front wheels

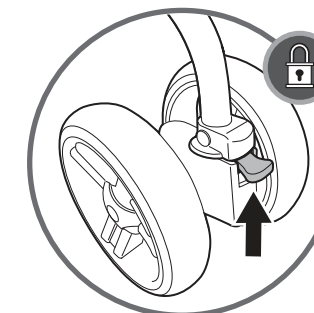

Push lock up to lock swivel

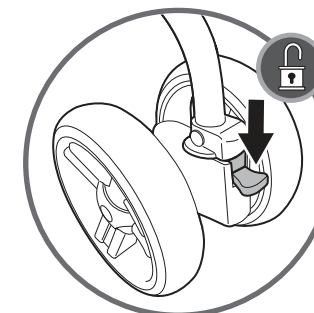

Press lock down to unlock swivel

## folding the stroller

1 Fold canopy back.

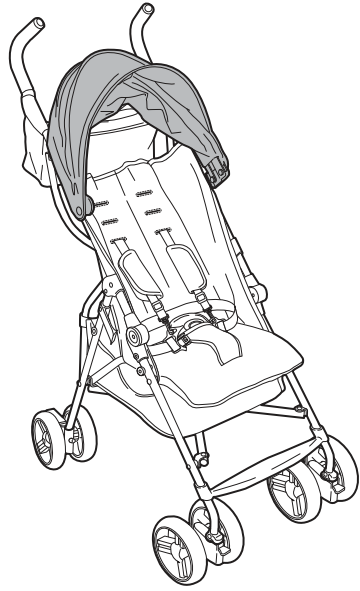

2 Pull back lock-out tab and push bar upwards.

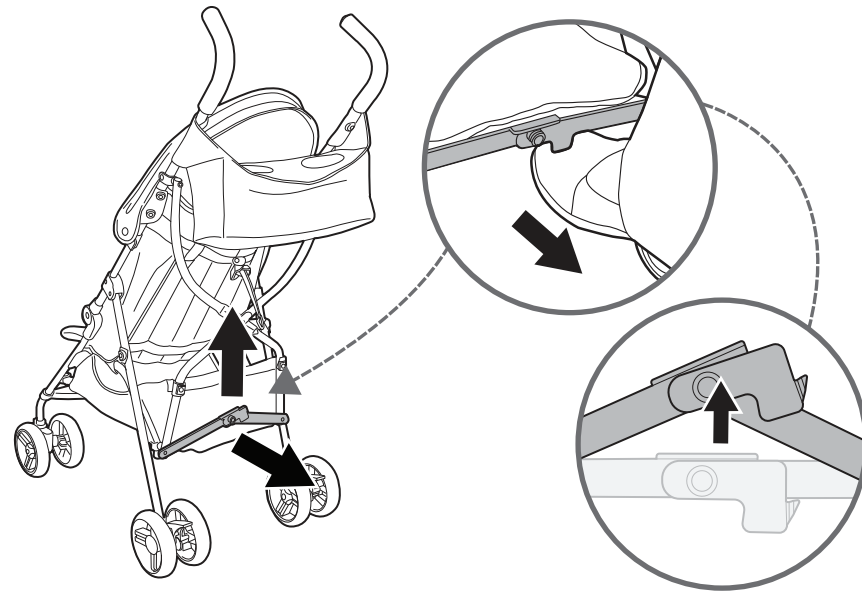

3 Fold stroller downwards.

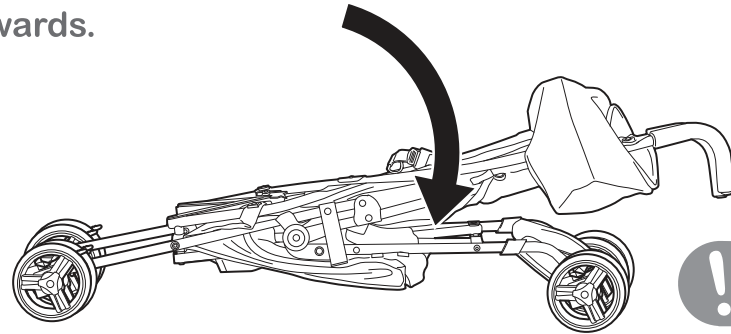

**!** NOTE: Confirm fold lock is engaged.

## care and maintenance

- Clean minor stains on fabric with cold water and mild soap.
- Clean plastic and metal surfaces with a soft damp cloth. Air dry. Do not use abrasive cleaners or solvents. Do not use bleach.
- Check seat pad harness and crotch straps weekly to ensure they are properly secured to frame.

summer™

Summer Infant stands behind all of its products. If you are not completely satisfied or have any questions, please contact our Consumer Relations Team at 1-401-671-6551 or [www.summerinfant.com/contact](http://www.summerinfant.com/contact)

Summer Infant (USA), Inc.  
1275 Park East Drive  
Woonsocket, RI 02895 USA  
1-401-671-6551  
©2023 Summer Infant (USA), Inc.

Please retain information  
for future reference.  
Colors and styles may vary.  
**MADE IN CHINA.**  
8/23

summer™

32643A 32873A 32883A

Veillez lire attentivement les instructions suivantes.  
Veillez conserver ce guide pour toute référence ultérieure.

Aucun outil requis.

Pour obtenir du soutien technique,  
communiquez avec nous au 1-905-456-8484

ou au [www.summerinfant.com/contact](http://www.summerinfant.com/contact).

Conservez les petites pièces hors de portée des enfants.

**!** MISE EN GARDE

Montage par un adulte requis.  
Prendre les précautions nécessaires lors  
du déballage et de l'assemblage du  
produit.

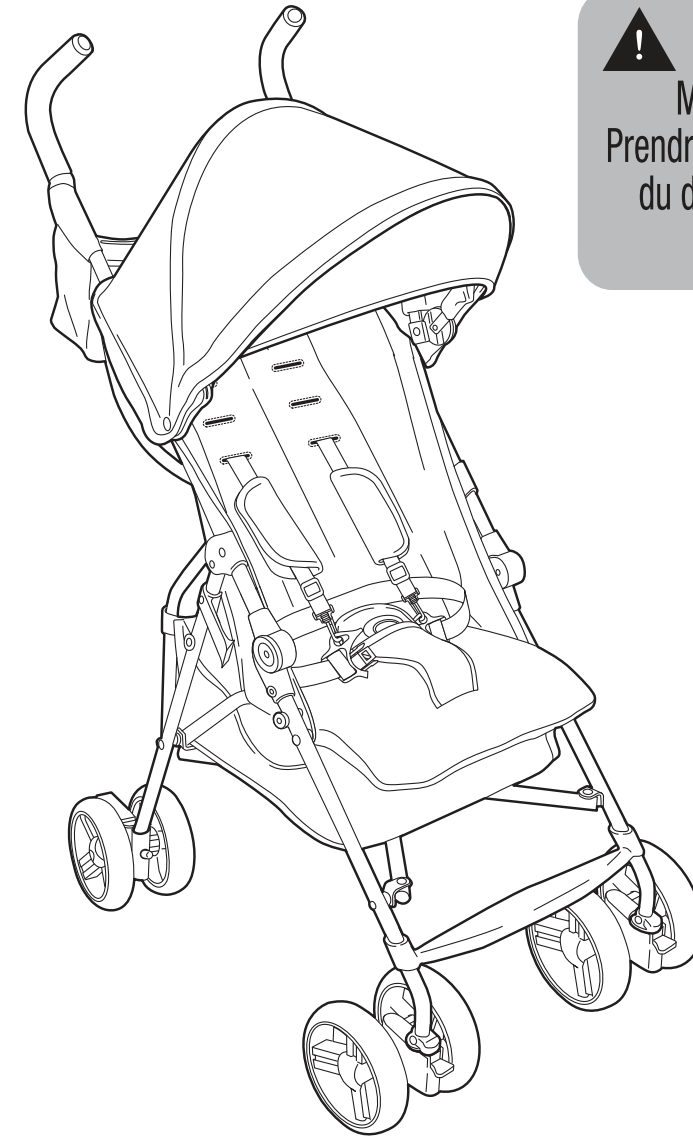

**3Dmini**®  
poussette pratique

**MODE D'EMPLOI**

Merci d'avoir acheté la poussette pratique 3Dmini<sup>MC</sup> de Summer Infant<sup>MD</sup>. Si vous avez de la difficulté à utiliser ce produit, veuillez communiquer avec notre équipe des relations avec la clientèle au 1-905-456-8484 avant de le retourner en magasin. Nous sommes là pour vous aider! Profitez de votre promenade!