

# ingenuity™

## CUSTOMIZABLE™

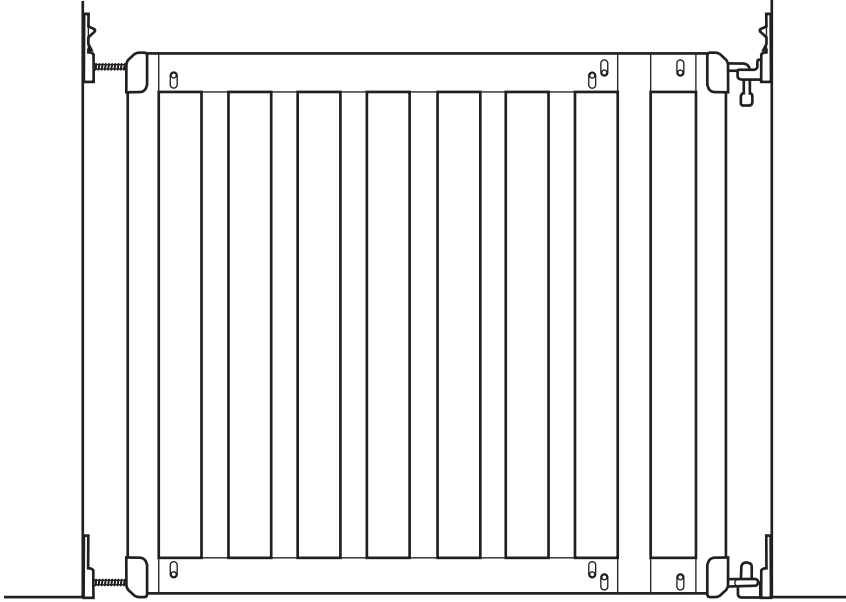

### THE DOORWAY 36S SERIES™

INSTRUCTION MANUAL • MANUAL DE INSTRUCCIONES • MODE D'EMPLOI • BEDIENUNGSANLEITUNG  
INSTRUKCJA UŻYTKOWANIA • MANUALE DI ISTRUZIONI • GEBRUIKSAANWIJZING  
MANUAL DE INSTRUÇÕES • NÁVOD K POUŽITÍ • 取扱説明書 • 使用说明书 • دليل الإرشادات

**IMPORTANT! READ AND FOLLOW THESE INSTRUCTIONS CAREFULLY AND KEEP FOR FUTURE REFERENCE. • ¡IMPORTANTE! LEA Y SIGA ATENTAMENTE ESTAS INSTRUCCIONES Y CONSÉRVELAS PARA FUTURAS CONSULTAS. • ATTENTION ! BIEN LIRE ET SUIVRE LES INSTRUCTIONS, CONSERVER POUR TOUTE REFERENCE FUTURE. • WICHTIG! LESEN UND BEFOLGEN SIE DIESE ANWEISUNGEN SORGFÄLTIG UND BEWAHREN SIE SIE ZUM SPÄTEREN NACHSCHLAGEN AUF. • WAŻNE! NALEŻY UWAGNIE PRZECZYTAĆ I STOSOWAĆ PONIŻSZE INSTRUKCJE ORAZ ZACHOWAĆ JE NA PRZYSZŁOŚĆ. • IMPORTANTE! LEGGERE E SEGUIRE ATTENTAMENTE QUESTE ISTRUZIONI E CONSERVARLE PER FUTURI RIFERIMENTI. • BELANGRIJK! LEES DEZE INSTRUCTIES ZORGVULDIG DOOR, VOLG ZE OP EN BEWAAR ZE VOOR TOEKOMSTIG GEBRUIK. • IMPORTANTE! LER E SEGUIR ESTAS INSTRUÇÕES ATENTAMENTE E GUARDÁ-LAS PARA CONSULTA FUTURA. • PEČLIVĚ SI PŘEČTĚTE A DODRŽUJTE TYTO POKYNY A USCHOVEJTE JE PRO BUDOUCÍ POUŽITÍ. • 重要! この説明書をよく読み、今後の参考のために保管してください。 • 重要事項! 请仔细阅读并遵守本使用说明书，并保存以备日后参考。**

هام جداً! يرجى قراءة هذه التعليمات بعناية واتباعها والاحتفاظ بها للرجوع إليها مستقبلاً

Colors and styles may vary. • Los colores y el estilo pueden variar. • Les couleurs et modèles peuvent varier. • Farben und Stile können variieren. • Kolory i styl mogą się różnić. • I colori e gli stili possono variare. • Kleuren en stijlen kunnen variëren. • As cores e as formas podem variar. • Barvy a provedení se mohou lišit. • 色やスタイルは異なる場合があります • 颜色和款式可能有所不同. • قد تختلف الألوان والأشكال

Tools required: Phillips head screwdriver, drill and pencil (not included), Hexagonal key, Wrench (included). • Herramientas necesarias: destornillador de estrella, taladro y lápiz (no incluidos), llave hexagonal, llave inglesa (incluida). • Outils montage : tournevis Philips, perceuse et crayon (non inclus). Clé hexagonale, clé Allen (incluses). • Benötigtes Werkzeug: Kreuzschlitzschraubendreher, Bohrer und Bleistift (nicht enthalten), Sechskantschlüssel, Schraubenschlüssel (inklusive). • Wymagane narzędzia: śrubokręt krzyżakowy, wiertło i ołówek (nie wchodzą w skład zestawu), klucz sześciokątny, klucz płaski (w zestawie). • Utensili necessari: cacciavite a stella, trapano e matita (non inclusi), chiave esagonale, chiave inglese (inclusa). • Benodigde gereedschappen: Kruiskopschroevendraaier, boor en potlood (niet meegeleverd), inbussleutel, moersleutel (meegeleverd). • Ferramentas necessárias. Chave de fendas Phillips, berbequim e lápis (não incluídos), chave sextavada, chave de porcas (incluída). • Potřebné nástroje: Křížový šroubovák, vrtačka a tužka (nejsou součástí balení), šestihřanný klíč, klíč (je součástí balení). • 必要な工具: プラスドライバー、ドリル、鉛筆(含まれていません)、六角レンチ、スパナ(含まれています)。 • 所需工具: 十字头螺丝刀、钻子和铅笔(未在供货范围内)、内六角扳手、扳手(在供货范围内)。 • الأدوات المطلوبة: مفك براغي فيليبس، مثقب وقلم رصاص (غير مدرج). • مفتاح سداسي، مفتاح ربط (مدرج).



install video • vídeo de instalación • Voir la vidéo  
Installations-Video • film montażowy • video di installazione  
installatievideo • Vídeo de instalação • instalační video  
ビデオをインストールする • 安裝視頻 • تثبيت مقطع الفيديو

## **⚠ WARNING**

**Children have died or been seriously injured when gates are not securely installed.**

- **ALWAYS** install and use gate as directed using all required parts.
- Install according to manufacturer's instructions.
- **STOP** using when a child can climb over or dislodge the gate.
- Use only with the locking/latching mechanism securely engaged.
- **NEVER** use a gate to keep child away from pool.
- You **MUST** install wall cups to keep gate in place. Without wall cups, child can push out and escape.
- To prevent falls, never use at the top of stairs.
- This product will not necessarily prevent all accidents. Proper adult supervision is required at all times.
- **NEVER** leave child unattended.
- **WARNING** - Incorrect installation can be dangerous.
- **WARNING** - Do not use the safety barrier if any components are damaged or missing.
- **WARNING** - The safety barrier must not be fitted across windows.
- **WARNING** - Never use without wall cups.
- This product conforms to EN 1930:2011.
- This product is for domestic use only.
- Intended for use with children from 6 months to 24 months.
- If the gate is to be used at the bottom of the stairs to prevent the child from climbing up the stairs, it must be placed on the floor in front of the lowest stair.
- Fits openings from 30" - 36" wide (76.2cm-91.4cm).
- Suitable for fixing to smooth solid vertical surfaces using the hardware provided.
- **ALWAYS** check regularly to ensure gate and locking systems are secure.
- Contact Kids2 for replacement parts and instructions if needed. Never substitute parts.
- Always close and lock the gate behind you.
- The product has a manual closing system.
- Hinge Mode must be hardware mounted with long screws, "N" on hinge side.
- Do not use if any components are missing, torn or damaged.
- Adult assembly required. Exercise care when unpacking and assembling product.
- **FALL HAZARD:** NEVER allow child near gate until it is locked and secure.

**⚠ CAUTION: KEEP SMALL PARTS OUT OF CHILD'S REACH.**

## ⚠ **ADVERTENCIA**

**Se ha dado el caso de niños que han perdido la vida o han resultado gravemente heridos cuando las barreras no fueron instaladas de forma segura.**

- Instale y use la barrera **SIEMPRE** como se indica, utilizando todas las piezas requeridas.
- Instale según las instrucciones del fabricante.
- **DEJE** de utilizarla cuando el niño pueda trepar por ella o desplazarla.
- Utilícela sólo con el mecanismo de bloqueo/cierre bien enganchado.
- **NUNCA** utilice una barrera para mantener al niño alejado de la piscina.
- **DEBE** instalar copas de pared para mantener la barrera en su sitio. Sin las copas de pared, el niño podría empujarla y escapar.
- Para evitar caídas, no la utilice nunca en la parte superior de las escaleras.
- Este producto no evitará necesariamente todos los accidentes. Se requiere la supervisión de un adulto en todo momento.
- No deje **NUNCA** al niño desatendido.
- **ADVERTENCIA** - Una instalación incorrecta puede ser peligrosa.
- **ADVERTENCIA** - No utilice la barrera de seguridad si alguno de sus componentes está dañado o falta.
- **ADVERTENCIA** - La barrera de seguridad no debe instalarse a través de ventanas.
- **ADVERTENCIA** - No utilizar nunca sin copas de pared.
- Este producto cumple la normativa EN 1930:2011.
- Este producto está pensado únicamente para uso doméstico.
- Apta para niños de 6 meses a 2 años.
- Si la barrera se va a utilizar en la parte inferior de la escalera con el propósito de evitar que el niño suba por ella, debe colocarse en el suelo, delante de la escalera más baja.
- Se adapta a aberturas de entre 76,2 y 91,4 centímetros de ancho.
- Adecuada para fijarse a superficies verticales lisas y sólidas utilizando los herrajes suministrados.
- Compruebe **SIEMPRE** que la puerta y los sistemas de cierre son seguros.
- Póngase en contacto con Kids2 para obtener piezas de repuesto e instrucciones en caso necesario. No sustituya nunca las piezas por su propia cuenta.
- Cierre y bloquee siempre la barrera una vez haya pasado.
- El producto cuenta con un sistema de cierre manual.
- El modo bisagra debe montarse con tornillos largos, «N» en el lado de la bisagra.
- No la utilice si falta algún componente, está rota o dañada.
- Requiere montaje por parte de un adulto. Tenga cuidado al desembalar y montar el producto.
- **PELIGRO DE CAÍDA:** no deje **NUNCA** que un niño se acerque a la barrera hasta que esté cerrada y asegurada.

**⚠ PRECAUCIÓN:** MANTENGA LAS PIEZAS PEQUEÑAS FUERA DEL ALCANCE DE LOS NIÑOS.

## ⚠ MISE EN GARDE

**Risques mortels ou d'accidents graves pour les enfants quand les barrières ne sont pas installées correctement.**

- **TOUJOURS** installer et utiliser la barrière en suivant les instructions et en utilisant les pièces indiquées.
- Installer en suivant les instruction du fabricant.
- **NE PLUS** utiliser quand l'enfant peut passer par-dessus la barrière ou peut la déplacer.
- N'utiliser que lorsque le mécanisme de fermeture/verrouillage est enclenché correctement.
- **NE JAMAIS** utiliser cette barrière comme protection près d'une piscine.
- L'installation des coupelles murales pour maintenir la barrière est **OBLIGATOIRE**. Sans ces coupelles murales, l'enfant peut pousser la barrière et s'échapper.
- Ne jamais utiliser en haut des escaliers afin d'éviter toute chute.
- Cet article ne saurait éviter tous les accidents. La surveillance d'un adulte étant nécessaire pendant toute utilisation.
- **NE JAMAIS** laisser l'enfant sans surveillance.
- **MISE EN GARDE** - Toute installation incorrecte peut se révéler dangereuse.
- **MISE EN GARDE** - Ne pas utiliser cette barrière de sécurité en cas d'éléments défectueux ou manquants.
- **MISE EN GARDE** - Cette barrière de sécurité ne doit pas être installée dans les embrasures de fenêtres.
- **MISE EN GARDE** - Ne pas utiliser sans les coupelles murales.
- Cet article est conforme à la norme EN 1930:2011.
- L'utilisation de cet article est purement domestique.
- Modèle conçu pour les enfants de 6 mois à 24 mois.
- Quand la barrière est utilisée en bas d'un escalier pour éviter que l'enfant monte ces escaliers, placer la barrière sur le sol en face de la première marche.
- Pour ouvertures de 30 à 36 pouces de large (76,2cm-91,4cm).
- Modèle conçu pour fixation sur des surfaces verticales solides et planes avec les outils fournis.
- **TOUJOURS** vérifier régulièrement que la barrière et les systèmes de verrouillage sont bien fixés.
- Contactez Kids2 pour toute pièce de rechange ou instructions, si besoin est. N'utilisez pas de pièces non conformes.
- Toujours fermer et verrouiller la barrière derrière vous.
- Cet article est équipé d'un système de verrouillage manuel.
- Le Mode Hinge doit être fixé sur la structure avec de longues vis, Le "N" se situant vers la charnière.
- Ne pas utiliser quand certains éléments sont manquants, cassés ou tordus.
- Assemblage par un adulte nécessaire. Bien prendre soin lors du déballage et de l'assemblage.
- **RISQUE DE CHUTE** - **NE JAMAIS** laisser un enfant près de la barrière quand celle-ci n'est pas verrouillée.

**⚠ MISE EN GARDE : NE LAISSEZ PAS DE PETITES PIÈCES À PORTÉE DES ENFANTS.**

## **⚠️ WARNUNG**

**Kinder sind gestorben oder wurden schwer verletzt, weil die Gitter nicht sicher installiert waren.**

- Installieren und verwenden Sie das Gitter **IMMER** gemäß den Anweisungen und verwenden Sie alle erforderlichen Teile.
- Montieren Sie es gemäß den Anweisungen des Herstellers.
- Verwenden Sie das Gitter **NICHT MEHR**, wenn das Kind darüber klettern oder es verschieben kann.
- Nur verwenden, wenn der Verriegelungs-/Einrastmechanismus sicher eingerastet ist.
- Verwenden Sie **NIEMALS** ein Gitter, um Kinder vom Pool fernzuhalten.
- Sie **MÜSSEN** Wandhalterungen anbringen, um das Gitter an seiner Position zu halten. Ohne Wandhalterungen kann ein Kind das Gitter herausdrücken und entwischen.
- Um Stürze zu vermeiden, verwenden Sie es niemals am oberen Ende einer Treppe.
- Dieses Produkt verhindert nicht unbedingt alle Unfälle. Eine angemessene Aufsicht durch Erwachsene ist jederzeit erforderlich.
- Lassen Sie Kinder **NIEMALS** unbeaufsichtigt.
- **WARNUNG** – Eine falsche Installation kann gefährlich sein.
- **WARNUNG** – Verwenden Sie das Schutzgitter nicht, wenn Teile beschädigt sind oder fehlen.
- **WARNUNG** – Die Sicherheitsbarriere darf nicht an Fenstern angebracht werden.
- **WARNUNG** – Nicht ohne Wandhalter verwenden.
- Dieses Produkt entspricht der Norm EN 1930:2011.
- Dieses Produkt ist nur für den häuslichen Gebrauch bestimmt.
- Für Kinder von 6 bis 24 Monaten vorgesehen.
- Wenn das Gitter am unteren Ende der Treppe angebracht werden soll, um zu verhindern, dass das Kind die Treppe hinaufkrabbelt, muss es auf dem Boden vor der niedrigsten Treppenstufe angebracht werden.
- Für Öffnungen mit einer Breite von 76,2 cm bis 91,4 cm (30" - 36").
- Geeignet für die Befestigung an glatten, festen vertikalen Oberflächen unter Verwendung der mitgelieferten Befestigungsteile.
- Überprüfen Sie **IMMER** regelmäßig, ob die Gitter und Schließsysteme ordnungsgemäß gesichert sind.
- Wenden Sie sich bei Bedarf an Kids2, um Ersatzteile und Anweisungen zu erhalten. Ersetzen Sie niemals Teile.
- Schließen und verriegeln Sie das Gitter immer hinter sich.
- Das Produkt verfügt über ein manuelles Schließsystem.
- Der Scharniermodus muss mit langen Schrauben, „N“ auf der Scharnierseite, an der Hardware montiert werden.
- Nicht verwenden, wenn Teile fehlen, eingerissen oder beschädigt sind.
- Montage durch Erwachsene erforderlich. Seien Sie beim Auspacken und Zusammenbauen des Produkts vorsichtig.
- **STURZGEFAHR:** Lassen Sie Kinder **NIEMALS** in die Nähe des Gitters, bevor es nicht verriegelt und gesichert ist.

**⚠️ ACHTUNG:** KLEINTEILE VON KINDERN FERNHALTEN. Montage durch Erwachsene erforderlich.

## ▲ OSTRZEŻENIE

**Zdarzały się przypadki śmierci lub poważnych obrażeń u dzieci, gdy bramki nie były bezpiecznie zamontowane.**

- **ZAWSZE** należy montować i użytkować bramkę zgodnie z zaleceniami, używając wszystkich wymaganych części.
- Zamontować zgodnie z instrukcjami producenta.
- **ZAPRZESTAĆ** używania, gdy dziecko może wspiąć się na bramkę lub ją zdjąć.
- Używać wyłącznie z bezpiecznie zablokowanym mechanizmem blokującym/zatrzaskowym.
- **NIGDY** nie należy używać bramki jako zabezpieczenia przed dostępem dziecka do basenu.
- Aby bramka trzymała się na miejscu, **KONIECZNE** jest zamontowanie uchwyty ściennych. Bez uchwytów ściennych dziecko może ją wypchnąć i wyjść.
- Aby zapobiec upadkom, nigdy nie należy używać na szczycie schodów.
- Ten produkt niekoniecznie zapobiegnie wszystkim wypadkom. Przez cały czas wymagany jest odpowiedni nadzór osoby dorosłej.
- **NIGDY** nie pozostawiać dziecka bez opieki.
- **OSTRZEŻENIE** - Nieprawidłowy montaż może być niebezpieczny.
- **OSTRZEŻENIE** - Nie używać bariery ochronnej w przypadku brakujących lub uszkodzonych elementów.
- **OSTRZEŻENIE** - Bariery ochronnej nie wolno montować w poprzek okien.
- **OSTRZEŻENIE** - Nigdy nie używać bez uchwytów ściennych.
- Produkt jest zgodny z normą EN 1930:2011.
- Produkt przeznaczony wyłącznie do użytku domowego.
- Dla dzieci od 6. do 24. miesiąca życia.
- W przypadku, gdy bramka jest używana na dole schodów, aby uniemożliwić dziecku wchodzenie na schody, należy ją umieścić na podłodze przed najniższym stopniem schodów.
- Pasuje do otworów o szerokości od 76,2 cm do 91,4 cm.
- Do montowania na gładkich, solidnych powierzchniach pionowych za pomocą dołączonego sprzętu.
- **ZAWSZE** regularnie sprawdzać, czy bramka i systemy blokujące są bezpiecznie zablokowane.
- W razie potrzeby skontaktować się z firmą Kids2 w celu uzyskania części zamiennych i instrukcji. Nigdy nie należy wymieniać części.
- Zawsze zamykać i blokować bramkę za sobą.
- Produkt wyposażony jest w ręczny system zamykania.
- Podczas montażu z zawiasami należy zamontować zawiasy za pomocą długich śrub z literą "N" po stronie zawiasów.
- Nie używać w przypadku brakujących lub uszkodzonych elementów.
- Wymagany montaż przez osobę dorosłą. Należy zachować ostrożność podczas rozpakowywania i montażu produktu.
- **NIEBEZPIECZEŃSTWO UPADKU:** NIGDY nie pozwalać dziecku zbliżać się do bramki, dopóki nie zostanie ona zamknięta i zablokowana.

**▲ UWAGA: MAŁE CZĘŚCI NALEŻY TRZYMAĆ POZA ZASIĘGIEM DZIECKA.**

## ⚠ **AVVERTENZA**

**Alcuni bambini sono morti o rimasti gravemente feriti a causa di cancelli non installati correttamente.**

- Installare e utilizzare **SEMPRE** il cancello come indicato utilizzando tutte le parti necessarie.
- Installare secondo le istruzioni del produttore.
- **INTERROMPERE** l'uso quando un bambino può scavalcare o staccare il cancello.
- Utilizzare solo con il meccanismo di blocco/aggancio saldamente inserito.
- **NON** utilizzare **MAI** un cancello per tenere il bambino lontano da una piscina.
- Per mantenere il cancelletto in posizione, è **NECESSARIO** installare dei supporti a parete. Senza supporti a parete, il bambino può spingerlo e uscire.
- Per evitare cadute, non utilizzare mai in cima a una rampa di scale.
- Questo prodotto non previene necessariamente tutti gli incidenti. È richiesta la supervisione di un adulto in ogni momento.
- Non lasciare **MAI** il bambino incustodito.
- **AVVERTENZA:** un'installazione non corretta può essere pericolosa.
- **AVVERTENZA:** non utilizzare il cancelletto se uno dei componenti è danneggiato o mancante.
- **AVVERTENZA:** la barriera di sicurezza non deve essere montata su delle finestre.
- **AVVERTENZA:** non utilizzare mai senza supporti a parete.
- Questo prodotto è conforme alla norma EN 1930:2011.
- Questo prodotto è destinato esclusivamente all'uso domestico.
- Indicato per l'uso con bambini da 6 a 24 mesi.
- Se il cancello deve essere utilizzato in fondo a una rampa di per evitare che il bambino salga le scale, deve essere posizionato sul pavimento di fronte allo scalino più basso.
- Si adatta ad aperture larghe 76 cm-91 cm.
- Adatto per il fissaggio su superfici verticali solide lisce utilizzando la ferramenta in dotazione.
- Controllare **SEMPRE** che i sistemi di chiusura e blocco del cancello siano ben fissati.
- Contattare Kids2 per le parti di ricambio e le istruzioni, se necessario. Non sostituire mai le parti.
- Chiudere sempre e bloccare il cancello dietro di sé.
- Il prodotto è dotato di un sistema di chiusura manuale.
- La modalità cardine deve essere montata con viti lunghe, "N" sul lato cardine.
- Non utilizzare se alcuni componenti sono mancanti, lacerati o danneggiati.
- Il prodotto deve essere assemblato da un adulto. Prestare attenzione al momento di disimballare e montare il prodotto.
- **PERICOLO DI CADUTA:** **NON** avvicinare **MAI** un bambino al cancello finché non è bloccato e fissato.

**⚠ ATTENZIONE: TENERE LE PICCOLE PARTI FUORI DALLA PORTATA DEL BAMBINO.**

## **⚠ WAARSCHUWING**

**Er zijn kinderen overleden of ernstig gewond geraakt wanneer hekjes niet goed geïnstalleerd werden.**

- Installeer en gebruik het hekje **ALTIJD** volgens de gebruiksaanwijzing en gebruik alle benodigde onderdelen.
- Installeer volgens de aanwijzingen van de fabrikant.
- **STOP** het gebruik als het kind eroverheen kan klimmen of het hekje kan openmaken.
- Alleen gebruiken met het vergrendelmechanisme goed vastgeklikt.
- Gebruik **NOOIT** een hekje om kinderen uit het zwembad te houden.
- U **MOET** muurhouders installeren om het hek op zijn plaats te houden. Zonder muurhouders kan het kind zich eruit duwen en ontsnappen.
- Om vallen te voorkomen, nooit bovenaan de trap gebruiken.
- Dit product voorkomt niet alle ongevallen. Er is altijd toezicht van een volwassene nodig.
- Laat een kind **NOOIT** alleen.
- **WAARSCHUWING** - Een onjuiste installatie kan gevaarlijk zijn.
- **WAARSCHUWING** - Gebruik het hekje niet als er onderdelen beschadigd zijn of ontbreken.
- **WAARSCHUWING** - Plaats het hekje niet voor een raam.
- **WAARSCHUWING** - Gebruik het hekje nooit zonder muurklemmen.
- Dit product voldoet aan EN 1930:2011.
- Dit product is alleen voor huishoudelijk gebruik.
- Bestemd voor kinderen van 6 maanden tot 24 maanden.
- Als het hekje onderaan de trap moet worden gebruikt om te voorkomen dat het kind de trap oploopt, moet het op de vloer voor de laagste trap worden geplaatst.
- Past op openingen van 76,2 tot 91,4 cm breed (30" - 36")
- Geschikt om te bevestigen op vlakke en stevige verticale oppervlakken met behulp van de meegeleverde onderdelen.
- Controleer **ALTIJD** regelmatig of het hek en de vergrendelingssystemen veilig zijn.
- Neem indien nodig contact op met Kids2 voor vervangende onderdelen en gebruiksaanwijzingen. Vervang nooit onderdelen.
- Always close and lock the gate behind you.
- Sluit en vergrendel het hek altijd achter je.
- Het product is voorzien van een manueel sluitmechanisme.
- Scharnier methode moet hardwarematig met lange schroeven worden gemonteerd, "N" aan de scharnierzijde.
- Montage door volwassenen vereist. Voorzichtig uitpakken en in elkaar zetten.
- **VALGEVAAR:** laat kinderen **NOOIT** in de buurt van het hek komen totdat het gesloten en veilig is.

**⚠ LET OP: HOUD KLEINE ONDERDELEN BUITEN BEREIK VAN KINDEREN.**



## ⚠️ ADVERTÊNCIA

### Uma instalação inadequada das barreiras de segurança pode causar a morte ou ferimentos graves em crianças.

- Instale e utilize **SEMPRE** a barreira de segurança de acordo com as indicações, colocando todas as peças necessárias.
- Realize a instalação de acordo com as instruções do fabricante.
- **SUSPENDA** a utilização quando uma criança conseguir subir ou desmontar a barreira de segurança.
- Utilize apenas com o mecanismo de fecho / bloqueio devidamente acionado.
- **NUNCA** utilize uma barreira de segurança para manter a criança afastada de uma piscina.
- **TEM** de instalar os protetores de parede para manter a barreira na posição correta. Sem os protetores de parede, a criança pode empurrar a barreira e sair.
- Para evitar quedas, nunca utilize no cimo de escadas.
- Este produto não irá evitar necessariamente todos os acidentes. A supervisão adequada de um adulto é sempre necessária.
- **NUNCA** deixe a criança sozinha.
- **ADVERTÊNCIA** - Uma instalação incorreta pode ser perigosa.
- **ADVERTÊNCIA** - Não utilize a barreira de segurança se algum dos seus componentes estiver danificado ou em falta.
- **ADVERTÊNCIA** - A barreira de segurança não deve ser instalada em janelas..
- **ADVERTÊNCIA** - Nunca utilize sem os protetores de parede.
- Este produto cumpre a norma EN 1930:2011.
- Este produto destina-se a uma utilização doméstica.
- Para utilizar com crianças dos 6 aos 24 meses.
- Se a barreira de segurança for utilizada no fundo das escadas para impedir que a criança as suba, então deve ser colocada no chão em frente ao degrau inferior.
- Para aberturas de 76,2 cm a 91,4 cm de largura (30 in a 36 in).
- Adequado para montar em superfícies verticais lisas com as ferragens fornecidas.
- Comprove **SEMPRE** e de uma forma regular a segurança da barreira e dos sistemas de bloqueio.
- Contacte a Kids2 para obter as peças sobresselentes e as instruções, se precisar. Nunca substitua as peças.
- Feche e bloqueie sempre a barreira de segurança.
- Este produto tem um sistema de fecho manual.
- O Modo de Dobradiça deve ser montado com parafusos compridos, "N" no lado da dobradiça.
- Não utilize o produto se quaisquer componentes estiverem danificados, avariados ou em falta.
- A montagem deve ser realizada por um adulto. Deve desembalar e montar o produto com cuidado.
- **PERIGO DE QUEDA:** NUNCA permita que a criança se aproxime da barreira de segurança enquanto não estiver bloqueada e segura.

**⚠️ ATENÇÃO:** MANTENHA AS PEÇAS PEQUENAS FORA DO ALCANCE DA CRIANÇA.

## ⚠ VAROVÁNÍ

**Děti zemřely nebo byly vážně zraněny, když brány nebyly bezpečně instalovány.**

- **VŽDY** instalujte a používejte bránu podle pokynů s použitím všech požadovaných dílů.
- Instalaci proveďte podle pokynů výrobce.
- **PŘESTAŇTE** ji používat, pokud dítě může branku přelézt nebo vysunout.
- Používejte pouze s bezpečně zajištěným uzamykacím mechanismem.
- **NIKDY** nepoužívejte branku, abyste dítěti zabránili v přístupu do bazénu.
- Aby brána zůstala na svém místě, **MUSÍTE** nainstalovat nástěnné držáky. Bez nástěnných držáků může dítě bránu odstrčit a utéct.
- Abyste předešli pádům, nikdy ji nepoužívejte na vrcholu schodů.
- Tento výrobek nemusí nutně zabránit všem nehodám. Vždy je nutný náležitý dohled dospělé osoby.
- **NIKDY** nenechávejte dítě bez dozoru.
- **VAROVÁNÍ** - Nesprávná instalace může být nebezpečná.
- **VAROVÁNÍ** - Bezpečnostní zábranu nepoužívejte, pokud jsou některé její součásti poškozené nebo chybí.
- **VAROVÁNÍ** - Bezpečnostní zábrana nesmí být namontována přes okna.
- **UPOZORNĚNÍ** - Nikdy nepoužívejte bez nástěnných držáků.
- Tento výrobek odpovídá normě EN 1930:2011.
- Tento výrobek je určen pouze pro domácí použití.
- Určeno pro děti od 6 měsíců do 24 měsíců.
- Pokud má být branka použita v dolní části schodiště, aby zabránila dítěti ve výstupu po schodech, musí být umístěna na podlaze před nejnižším schodem.
- Vhodné pro otvory o šířce 30"–36" (76,2 cm–91,4 cm).
- Vhodné k upevnění na hladké pevné svislé povrchy pomocí dodaného kování.
- **VŽDY** pravidelně kontrolujte, zda je brána a uzamykací systém bezpečný.
- V případě potřeby kontaktujte společnost Kids2 a vyžádejte si náhradní díly a pokyny. Nikdy nenahrazujte náhradní díly.
- Vždy za sebou zavřete a zamkněte bránu.
- Výrobek má ruční zavírání.
- Režim pantů musí být upevněn pomocí dlouhých šroubů, „N“ na straně pantů.
- Nepoužívejte, pokud některé součásti chybí, jsou roztržené nebo poškozené.
- Je nutná montáž dospělým. Při vybalování a montáži výrobku dbejte zvýšené opatrnosti.
- **NEBEZPEČÍ PÁDU:** NIKDY nedovolte dítěti přiblížit se k brance, dokud není uzamčena a zajištěna.

**⚠ UPOZORNĚNÍ: MALÉ ČÁSTI UCHOVÁVEJTE MIMO DOSAH DĚTÍ.**

## ▲ 警告

ゲートがしっかりと設置されていない場合、子供たちが死亡したり、重傷を負ったりしています。

- 必ず指示通りに必要な部品をすべて使用してゲートを設置し、使用してください。
- メーカーの説明書に従って設置してください。
- お子様乗り越えたり、ゲートを取り外したりできる場合は、使用を中止してください。
- ロック/ラッチ機構が確実に固定されている場合のみ使用してください。
- 決して、プールからお子様を遠ざけるためにゲートを使用しないでください。
- ゲートを固定するには、ウォールカップを取り付ける必要があります。ウォールカップがないと、お子様が押し出して抜け出すことができます。
- 転倒を防ぐため、階段の最上部では使用しないでください。
- この製品は、必ずしもすべての事故を防止できるわけではありません。常に大人の適切な監視が必要です。
- お子様から目を離さないでください。
- **警告** - 正しく設置しないと危険な場合があります。
- **警告** - 部品が破損または欠損している場合は、安全バリアを使用しないでください。
- **警告** - 安全バリアは窓と窓を横断する形で取り付けてはいけません。
- **警告** - ウォールカップなしでは絶対に使用しないでください。
- この製品は、EN 1930:2011に準拠しています。
- この製品は家庭内での使用に限ります。
- 6ヶ月から24ヶ月までのお子様向けです。
- ゲートを階段の下で使用して子供が階段を登るのを防ぐ場合は、最下段の階段の手前の床に設置する必要があります。
- 幅30インチから36インチ(76.2cmから91.4cm)までの開口部に取り付けられます。
- 付属の金具を使用して、滑らかで垂直な固い表面に固定するのに適しています。
- ゲートとロックシステムが安全であることを確認するために、必ず定期点検を行ってください。
- 必要に応じて、交換部品や指示についてはKids2にお問い合わせください。部品の代用は決してしないでください。
- ゲートは必ず閉め、ロックしてください。
- 本製品は、手動で開閉できるシステムです。
- ヒンジモードは、ヒンジ側が「N」の長いネジでハードウェアに取り付ける必要があります。
- 部品が欠けていたり、傷んでいたり、損傷していたりする場合は使用しないでください。
- 大人による組み立てが必要です。製品を箱から取り出し、組み立てる際には十分注意してください。
- **転落の危険**:ゲートがロックされ安全が確保されるまでは、絶対にお子様をゲートに近づけないでください。

▲ **注意**: お子様の手の届かない場所に小さな部品を保管してください。

## ⚠ 警告

### 栅栏如未稳固安装，可能会导致儿童伤亡。

- 请务必按照说明，使用所有必需零件安装和使用栅栏。
- 请按照制造商使用说明进行安装。
- 当儿童能够翻越或移开栅栏时，请停止使用。
- 仅当安全栅栏的锁紧/闭锁装置稳固接合时方可使用。
- **切勿**使用栅栏来阻止儿童靠近泳池。
- 须安装墙杯以固定栅栏。如未安装墙杯，儿童可能会推开栅栏并逃脱。
- 为防止坠落，切勿在楼梯顶部安装栅栏。
- 本产品未必能防止所有事故。始终须由成人适当监督。
- 切勿让儿童无人看管。
- **警告** - 安装不当可能造成危险。
- **警告** - 如有组件损坏或缺失，请勿使用安全护栏。
- **警告** - 安全护栏不得安装在窗户上。
- **警告** - 未随附墙杯切勿安装安全栅栏。
- 本产品符合 EN 1930:2011 标准。
- 本产品仅供家用。
- 适用对象为 6 个月至 24 个月大儿童。
- 如要在楼梯底部使用栅栏防止儿童爬上楼梯，则必须将其放置在最低一层楼梯前的地板上。
- 适用于 30 英寸至 36 英寸（76.2 厘米至 91.4 厘米）宽开口。
- 请务必定期检查，确保栅栏和锁紧系统稳固。
- 如有需要，请联系 Kids2，索取替换零件和使用说明。切勿自行更换零件。
- 请务必随手关闭并锁紧栅栏。
- 该产品具有手动关闭系统。
- 在铰链模式下，必须使用长螺丝进行硬件安装，螺丝上的“N”字标记位于铰链一侧。
- 如有任何组件缺失、破损或损坏，请勿使用产品。
- 须由成人组装。拆包和组装产品时请小心。
- **坠落危险：**栅栏未锁定和稳固，切勿让儿童靠近。

**⚠ 注意：** 请将小部件置于儿童无法触及之处。

## ⚠ تحذير

- توفي أو أصيب أطفال بجروح خطيرة نتيجة عدم تثبيت البوابات بشكل آمن.
  - يوصى بتثبيت واستخدام البوابة وفقاً للإرشادات باستخدام جميع الأجزاء المطلوبة.
  - يوصى بالتثبيت وفقاً لإرشادات الشركة المصنعة
  - يوصى بالتوقف عن استخدام المنتج عندما يستطيع الطفل تسليق البوابة أو فتحها
  - يوصى باستخدام البوابة فقط عندما يكون آلية القفل أو المزلاج مثبتة بشكل آمن.
  - لا يوصى باستخدام البوابة لإبعاد الطفل عن حمام السباحة
  - هذا المنتج مخصص للاستخدام من قبل طفل يمكنه الصعود إلى المنتج والخروج منه بأمان.
  - لا ينصح باستخدام المنتج أعلى السلم وذلك لحماية الأطفال من السقوط.
  - لا يعتبر هذا المنتج ضماناً مطلقاً ضد الحوادث. يشترط الإشراف المستمر من قبل الكبار لضمان السلامة.
  - لا يوصى بترك الأطفال دون مراقبة.
  - تحذير: قد ينطوي التركيب غير الصحيح على مخاطر..
  - تحذير: لا تستخدم حاجز الأمان إذا كانت أي من مكوناته تالفة أو مفقودة.
  - تحذير - يجب عدم تركيب حاجز الأمان عبر النوافذ.
  - تحذير - لا تستخدم المنتج أبداً بدون أكواب الحائط.
  - هذا المنتج يمثل للمعيار الأوروبي EN 1930:2011.
  - هذا المنتج للاستخدام المنزلي فقط.
  - وهو مصمم لاستخدام الأطفال من عمر 6 أشهر حتى 24 شهراً.
  - إذا كان من المقرر استخدام البوابة في أسفل الدرج لمنع الطفل من صعود الدرج، فيجب وضعها على الأرض أمام الدرجة الأدنى.
  - يلائم فتحات بعرض من 30 إلى 36 بوصة (76.2 سم - 91.4 سم).
  - مناسب للتركيب على الأسطح الرأسية الصلبة الملائمة باستخدام المعدات المرفقة.
  - تحقق دائماً بانتظام للتأكد من أمان البوابة وأنظمة القفل.
  - يرجى التواصل مع شركة Kids2 للحصول على قطع الغيار والإرشادات إذا لزم الأمر. لا يوصى باستبدال الأجزاء.
  - يوصى بغلق البوابة ورائك.
  - يحتوي المنتج على نظام إغلاق يدوي.
  - يجب تثبيت وضعية المفصلة باستخدام الأجهزة المرفقة مع البراغي الطويلة، بحيث يكون حرف "N" على جانب المفصلة..
  - لا يوصى باستخدام المنتج في حال تلف أو فقدان أي من أجزائه.
  - يُرجى تجميع المنتج من قبل شخص بالغ. يُرجى توخي الحذر عند فك تعبئة المنتج وتجميعه.
  - مخاطر السقوط: "من أجل سلامة طفلك، يُرجى التأكد من قفل البوابة جيداً قبل تركه بالقرب منها.
- ⚠ تحذير:** يوصى بإبعاد أجزاء المنتج الصغيرة بعيدة عن متناول الأطفال.

## Customizing your Gate:

### Decorating Your Gate (Optional):

The "Doorway 36S Customizable Gate" is designed to be used with its natural wood finish (components A, B, C, D, E, F only) however, if you prefer to paint your gate, please follow these important painting instructions.

Preparation – all decoration should be done in a well-ventilated area. Use drop cloths to protect the surface in your home.

- For best results, only the wood material components (A, B, C, D, E, F) should be painted / stained prior to assembly. All other hardware/components should not be decorated.
- To make the process simple, the Doorway 36S Customizable Gate comes pre-finished and ready for decorating. All product labels are protected with a clear protective film to prevent damage from decoration. **DO NOT REMOVE THE CLEAR PROTECTIVE FILM FROM THE PRODUCT** until after the decoration is fully dry.
- Clean all components to be decorated with a lint free rag.
- Use a child safe paint/stain formulated for bare wood. We recommend using a chalk, milk, wax or mineral based oil paint/stain that is food grade certified – these materials are commonly available at your local hardware store.
- Follow the manufacturer's instructions for applying the paint or stain.
- We recommend using a synthetic paint brush (1-2" width).
- Paint one side of the wood component at a time – ensure that all areas of the wooden gate components are painted.
- Take care to spread the paint evenly to avoid drips – especially around joints.
- For best results, apply 2 thin coats vs 1 thick coat to avoid drips.
- Allow paint to dry at least 4 hours (refer to paint manufacturers application instructions), then flip and paint the other side.
- Decoration should be completed before assembly/installation of Safety Gate.
- **Note:** Remove Protective Film after paint / stain has been applied and / or before first use.

## Personalice su barrera:

### Decoración de su barrera (opcional):

La barrera personalizable «Doorway 36S» ha sido diseñada para ser usada con su acabado de madera natural (componentes A, B, C, D, E, F solamente); sin embargo, si desea pintar su barrera, por favor, siga instrucciones relativas a la pintura que se detallan a continuación.

Preparación - toda la decoración debe realizarse en una zona bien ventilada. Utilice paños para proteger la superficie de su casa.

- Para obtener los mejores resultados, sólo los componentes de material de madera (A, B, C, D, E, F) deben pintarse / teñirse antes del montaje. El resto de herrajes/componentes no deben decorarse.
- Para simplificar el proceso, la barrera personalizable Doorway 36S viene preacabada y lista para decorar. Todas las etiquetas del producto están protegidas con una película protectora transparente para evitar que se dañen con la decoración. **NO RETIRE LA PELÍCULA PROTECTORA TRANSPARENTE DEL PRODUCTO** hasta que la decoración esté completamente seca.
- Limpie todos los componentes que vaya a decorar con un trapo que no suelte pelusa.
- Utilice una pintura/tinte seguro para niños y diseñado para madera desnuda. Recomendamos utilizar una pintura o un tinte a la tiza, a la leche, a la cera o al aceite de base mineral con certificación alimentaria.
- Siga las instrucciones del fabricante para aplicar la pintura o el tinte.
- Recomendamos utilizar una brocha sintética (2,5-5 centímetros de ancho).
- Pinte un lado del componente de madera de una vez - asegúrese de que todas las áreas de los componentes de la barrera de madera están pintadas.
- Procure extender la pintura uniformemente para evitar goteos, especialmente alrededor de las juntas.
- Para obtener mejores resultados, aplique 2 capas finas frente a 1 gruesa para evitar goteos.
- Deje secar la pintura al menos 4 horas (consulte las instrucciones de aplicación del fabricante de la pintura) y, a continuación, dé la vuelta y pinte el otro lado.
- La decoración debe completarse antes del montaje/instalación de la barrera de seguridad.
- **Nota:** retire la película protectora después de aplicar la pintura / tinte y/o antes del primer uso.

## Personnaliser votre barrière :

### Décorer votre barrière (optionnel) :

La barrière "Doorway 36S Customizable Gate" est un modèle conçu en finition bois naturel (composants A,B,C,D,E,F seulement). Si vous souhaitez toutefois peindre la barrière, veuillez suivre nos instructions peinture.

Préparation - toute décoration doit être réalisée dans un local bien ventilé. Utilisez des protections en tissu pour protéger les surfaces de votre intérieur.

- Afin d'obtenir des résultats optimaux, ne peindre/ vernir que les éléments en bois (A,B,C,D,E,F) avant assemblage. Tous les autres composants/ systèmes ne peuvent être décorés.
- Pour vous simplifier la tâche, la barrière Doorway 36S Customizable Gate est recouverte d'une couche d'apprêt pour déco. Tous les autocollants sont recouverts d'une pellicule transparente pour éviter toute tâche pendant la personnalisation. **NE PAS ENLEVER LA PELLICULE TRANSPARENTE DE PROTECTION** avant le séchage complet de votre personnalisation.
- Nettoyer tous les éléments à décorer avec un chiffon non pelucheux.
- Utiliser de la peinture/vernis non dangereux pour enfants; spécial bois. Nous recommandons l'utilisation de peinture/vernis à base de craie, lait, cire ou minéral prévu pour utilisation sur bois -ces matériaux certifiés sont disponibles chez votre quincailler local.
- Suivre les instructions du fabricant lors de l'application peinture ou vernis.
- Nous recommandons l'utilisation de pinceau synthétique (1-2 pouce de large).
- Peindre un côté du composant bois à la fois -vérifier que tous les espaces du composant en bois sont bien peints.
- Bien étendre la peinture de façon uniforme pour éviter les gouttes (surtout autour des jointures).
- Pour des résultats optimaux, appliquer 2 fines couches au lieu d'1 grosse couche pour éviter les gouttes.
- Laisser sécher au moins 4 heures (vérifier les instructions du fabricant avant application), puis retourner et peindre l'autre face.
- Terminer la décoration avant de commencer le montage/installation de la barrière de sécurité.
- **Note :** Enlever la pellicule transparente de protection après la peinture/vernissage et/ou avant première utilisation.

## Passen Sie Ihr Gitter an:

### Dekorieren Sie Ihr Gitter (optional):

Das „Doorway 36S Customizable Gate“ wurde für die Verwendung mit seiner natürlichen Holzoberfläche entworfen (nur Komponenten A, B, C, D, E, F). Wenn Sie Ihr Gitter jedoch lieber streichen möchten, befolgen Sie bitte diese wichtigen Anweisungen zum Streichen.

Vorbereitung – alle Dekorationsarbeiten sollten in einem gut belüfteten Bereich durchgeführt werden. Verwenden Sie Abdeckfolien, um die Oberfläche in Ihrem Zuhause zu schützen.

- Für beste Ergebnisse sollten nur die Holzkomponenten (A, B, C, D, E, F) vor dem Zusammenbau lackiert/gebeizt werden. Alle anderen Beschläge/Komponenten sollten nicht verziert werden.
- Um den Prozess zu vereinfachen, wird das anpassbare Gitter „Doorway 36S“ einbaufertig und dekorationsbereit geliefert. Alle Produktetiketten sind mit einer durchsichtigen Schutzfolie versehen, um eine Beschädigung durch die Dekoration zu verhindern. **ENTFERNEN SIE DIE DURCHSICHTIGE SCHUTZFOLIE ERST VOM PRODUKT**, wenn die Dekoration vollständig getrocknet ist.
- Reinigen Sie alle zu dekorierenden Komponenten mit einem nicht fuselnden Tuch.
- Verwenden Sie eine kindersichere Farbe/Beize, die für unbehandeltes Holz geeignet ist. Wir empfehlen die Verwendung einer Farbe/Beize auf der Basis von Kreide, Milch, Wachs oder Mineralöl, die für Lebensmittel zugelassen ist. Diese Materialien sind in der Regel in Ihrem örtlichen Baumarkt erhältlich.
- Befolgen Sie die Anweisungen des Herstellers zum Auftragen der Farbe oder Beize.
- Wir empfehlen die Verwendung eines synthetischen Pinsels (2,5 bis 5 cm breit).
- Streichen Sie jeweils eine Seite des Holzbauteils an – achten Sie darauf, dass alle Holzteile des Gitters gestrichen werden.
- Achten Sie darauf, die Farbe gleichmäßig zu verteilen, um Tropfen zu vermeiden – insbesondere entlang der Fugen.
- Für beste Ergebnisse tragen Sie 2 dünne Schichten statt einer dicken Schicht auf, um Tropfen zu vermeiden.
- Lassen Sie die Farbe mindestens 4 Stunden trocknen (beachten Sie die Anweisungen des Herstellers zur richtigen Anwendung) und streichen Sie dann die andere Seite.
- Die Dekoration sollte vor der Montage/Installation des Gitters fertiggestellt werden.
- **Hinweis:** Entfernen Sie die Schutzfolie nach dem Auftragen von Farbe/Beize und/oder vor der ersten Verwendung.

## Personalizacja bramki:

### Malowanie bramki (opcjonalnie):

Bramkę „Doorway 36S Customizable Gate” zaprojektowano do użytku z wykończeniem z naturalnego drewna (tylko elementy A, B, C, D, E, F), jednak można ją pomalować, postępując zgodnie z poniższymi instrukcjami.

Przygotowanie – wszystkie prace dekoracyjne powinny być wykonywane w dobrze wentylowanym pomieszczeniu. Do ochrony powierzchni w domu należy używać tkanin/folii ochronnych.

- Aby uzyskać najlepsze rezultaty, tylko elementy drewniane (A, B, C, D, E, F) powinny być pomalowane / zabezpieczone przed montażem. Pozostałych okuć/elementów nie należy malować.
- W celu ułatwienia tego procesu bramka Doorway 36S Customizable Gate jest wstępnie wykończona i gotowa do malowania. Wszystkie etykiety produktu są zabezpieczone przezroczystą folią ochronną, aby zapobiec uszkodzeniom spowodowanym malowaniem. **NIE NALEŻY USUWAĆ PRZEZROCZYSTEJ FOLII OCHRONNEJ Z PRODUKTU** do momentu całkowitego wyschnięcia farby.
- Oczyszczyć wszystkie elementy przeznaczone do malowania za pomocą niepozostawiającej włókien szmatki.
- Użyć bezpiecznej dla dzieci farby/bejcy przeznaczonej do surowego drewna. Zalecamy użycie farby/bejcy kredowej, mlecznej, woskowej lub olejnej na bazie mineralnej z certyfikatem spożywczym – materiały te są powszechnie dostępne w sklepach z narzędziami.
- Należy postępować zgodnie z instrukcjami producenta dotyczącymi nakładania farby lub bejcy.
- Zalecamy użycie syntetycznego pędzla (o szerokości 1-2”).
- Malować jedną stronę drewnianego elementu jednorazowo – sprawdzić, czy wszystkie obszary drewnianych elementów bramy zostały pomalowane.
- Należy równomiernie rozprowadzić farbę, aby uniknąć zacieków – szczególnie na łączeniach.
- Aby uzyskać najlepsze rezultaty, nałożyć 2 cienkie warstwy w porównaniu zamiast 1 grubej, aby uniknąć zacieków.
- Pozostawić farbę do wyschnięcia na co najmniej 4 godziny (patrz instrukcje producenta farby), a następnie odwrócić i pomalować drugą stronę.
- Malowanie należy wykonać przed montażem/installacją bramki ochronnej.
- **Uwaga:** Usunąć folię ochronną po nałożeniu farby/bejcy i/lub przed pierwszym użyciem.

## Personalizzazione del cancelletto:

### Decorazione del cancello (opzionale):

Il “Cancelletto personalizzabile Doorway 36S” è progettato per essere utilizzato nella sua finitura in legno naturale (solo per i componenti A, B, C, D, E, F); tuttavia, se si preferisce verniciare il cancelletto, si prega di seguire queste importanti istruzioni di verniciatura.

Preparazione: tutte le decorazioni devono essere eseguite in un'area ben ventilata. Utilizzare panni protettivi per proteggere le superfici della casa.

- Per ottenere risultati ottimali, prima del montaggio devono essere verniciati/tinti solo i componenti in legno (A, B, C, D, e, F). Tutti gli altri componenti/ferramenta non devono essere decorati.
- Per semplificare il processo, il cancelletto personalizzabile Doorway 36S viene fornito prefinito e pronto per essere decorato. Tutte le etichette dei prodotti sono protette con una pellicola protettiva trasparente per evitare danni dovuti alla decorazione. **NON RIMUOVERE LA PELLICOLA PROTETTIVA TRASPARENTE DAL PRODOTTO** fino a quando la decorazione non è completamente asciutta.
- Pulire tutti i componenti da decorare con uno straccio privo di lanugine.
- Utilizzare una vernice/tinta sicura per i bambini, formulata per il legno nudo. Si consiglia di utilizzare una vernice/tinta a base di gesso, latte, cera o olio minerale certificata per uso alimentare; questi materiali sono comunemente disponibili presso i negozi di ferramenta.
- Seguire le istruzioni del fabbricante per applicare la vernice o la tinta.
- Si consiglia di utilizzare un pennello sintetico (2,5-5 cm di larghezza).
- Verniciare un lato alla volta del componente in legno; assicurarsi che tutte le aree dei componenti in legno del cancelletto siano verniciate.
- Prestare attenzione a distribuire la vernice in modo uniforme per evitare gocciolamenti, soprattutto intorno ai giunti.
- Per risultati ottimali, applicare 2 strati sottili oppure 1 strato spesso per evitare gocciolamenti.
- Lasciare asciugare la vernice per almeno 4 ore (fare riferimento alle istruzioni di applicazione del produttore della vernice), quindi capovolgere e verniciare l'altro lato.
- La decorazione deve essere completata prima del montaggio/installazione del cancelletto di sicurezza.
- **Nota:** Rimuovere la pellicola protettiva dopo aver applicato vernice/tinta e/o prima del primo utilizzo.



## Uw hek aanpassen:

### Uw poort versieren (optioneel):

De "Doorway 36S Customizable Gate" is ontworpen om te gebruiken met zijn natuurlijke houtafwerking (alleen onderdelen A, B, C, D, E, F) indien u uw poort toch wilt verven, volg dan deze belangrijke verfinstructies.

Vorbereiding : alle decoratie moet worden uitgevoerd in een goed geventileerde ruimte. Gebruik afdekzeilen om het oppervlak van uw huis te beschermen.

- Voor het beste resultaat, mogen alleen de onderdelen van de houtmaterialen (A, B, C, D, E, F) worden geleverd / gebeist alvorens te monteren. Alle andere hardware/onderdelen mogen niet worden versierd.
- Om het proces eenvoudig te maken, wordt de Doorway 36S Customizable Gate voormonteerd en klaar voor decoratie geleverd. Alle productlabels zijn voorzien van een transparante beschermfolie om schade door decoratie te voorkomen. **NIET DE BESCHERMFOLIE VERWIJDEREN VAN HET PRODUCT** tot na het volledig droog is na decoratie.
- Maak alle te decoreren onderdelen schoon met een pluivrije doek.
- Gebruik een kindveilige verf/beits die speciaal is samengesteld voor kaal hout. Wij raden aan om een krijt-, melk-, was- of minerale olieverf/beits te gebruiken die gecertificeerd is voor voedselkwaliteit. Deze materialen zijn doorgaans verkrijgbaar bij uw plaatselijke bouwmarkt.
- Volg de instructies van de fabrikant voor het aanbrengen van de verf of beits.
- Wij raden om een synthetische verfwat te gebruiken (2,5 tot 5 cm. breed).
- Verf een kant van het houtonderdeel per keer, zorg ervoor dat alle gebieden van de onderdelen van het houten hek zijn geleverd.
- Zorg ervoor dat om de verf gelijkmatig te verdelen om druppels te voorkomen, vooral rond de voegen.
- Voor het beste resultaat brengt u 2 dunne lagen aan in plaats van 1 dikke laag om druppels te voorkomen.
- Laat de verf minimaal 4 uur drogen (raadpleeg de gebruiksaanwijzing van de verffabrikant), vervolgens omdraaien en verf de andere kant.
- De decoratie moet voltooid zijn voordat het hekje wordt gemonteerd/geïnstalleerd.
- **Opmerking:** Verwijder de beschermfolie nadat het verven / beitsen is aangebracht en / of vóór het eerste gebruik.

## Personalizar a sua barreira de segurança:

### Decorar a sua barreira de segurança (opcional):

A «barreira de segurança personalizável 36S para porta» foi concebida para uma utilização com o acabamento de madeira natural (apenas componentes A, B, C, D, E, F). No entanto, se preferir pintar a barreira de segurança, deve seguir estas instruções de pintura importantes.

Preparação – a decoração deve ser realizada numa área bem ventilada. Utilize coberturas têxteis para proteger a superfície da sua casa.

- Para obter os melhores resultados, apenas os componentes do material de madeira (A, B, C, D, E, F) devem ser pintados / coloridos antes da montagem. Todos os restantes componentes / ferragens não devem ser decorados.
- Para simplificar o processo, a barreira de segurança 36S para porta personalizável inclui um acabamento prévio e está preparada para a decoração. Todas as etiquetas do produto estão protegidas com uma película transparente para evitar os eventuais danos causados pela decoração. **NÃO REMOVA A PELÍCULA PROTETORA TRANSPARENTE DO PRODUTO** enquanto a decoração não estiver totalmente seca.
- Limpe todos os componentes a decorar com um pano que não liberte fiapos.
- Utilize uma tinta / coloração segura para crianças formulada para a madeira bruta. Recomendamos a utilização de uma tinta / coloração a óleo à base de giz, leite, cera ou mineral que disponha de certificação alimentar. Estes materiais estão normalmente disponíveis na sua loja de ferragens local.
- Siga as instruções do fabricante para aplicar a tinta ou a coloração.
- Recomendamos a utilização de um pincel sintético (1-2" de largura).
- Pinte um dos lados do componente de madeira de cada vez; certifique-se de que todas as áreas dos componentes da barreira de segurança de madeira ficam pintadas.
- Tenha o cuidado de distribuir a tinta de um modo uniforme para evitar as gotas, especialmente em volta das uniões.
- Para obter os melhores resultados, aplique duas demãos finas em vez de uma camada espessa para evitar as gotas.
- Deixe a tinta secar durante, pelo menos, quatro horas (consulte as instruções de aplicação dos fabricantes de tintas) e depois vire e pinte o outro lado.
- A decoração deve ser realizada antes da montagem / instalação da barreira de segurança.
- **Nota:** Retire a película protetora depois de aplicar a tinta / coloração e/ou antes da primeira utilização.

## Prizpůsobení brány:

### Zdobení brány (volitelné):

„Prizpůsobitelná brána 36S“ je určena k použití s přírodní povrchovou úpravou dřeva (pouze komponenty A, B, C, D, E, F), pokud však dáváte přednost lakování brány, postupujte podle těchto důležitých pokynů k lakování. Příprava – veškeré dekorace by se měly provádět v dobře větraném prostoru. K ochraně povrchu v domácnosti používejte ochranné tkaniny.

- Pro dosažení nejlepších výsledků by měly být před montáží natřeny/mořeny pouze dřevěné součásti (A, B, C, D, E, F). Veškeré ostatní kování/součásti by neměly být dekorovány.
- Aby byl proces jednoduchý, je prizpůsobitelná brána 36S dodávána již hotová a připravená k dekorování. Všechny štítky na výrobku jsou chráněny průhlednou ochrannou fólií, aby nedošlo k poškození při dekorování.
- **ČIROU OCHRANNOU FÓLIÍ Z VÝROBKU ODSTRÁŇTE** až po úplném zaschnutí dekorace.
- Všechny součásti, které mají být dekorovány, očistěte hadříkem, který nepouští vlákna.
- Použijte barvu nebo lazuru určenou pro holé dřevo, která je bezpečná pro děti. Doporučujeme použít křídovou, mléčnou, voskovou nebo minerální olejovou barvu/barevný nátěr, které mají potravinářský certifikát – tyto materiály jsou běžně k dostání v místním železářství.
- Při nanášení barvy nebo mořidla postupujte podle pokynů výrobce.
- Doporučujeme použít syntetický štětec (šířka 1–2”).
- Natírejte postupně jednu stranu dřevěného dílu – dbejte na to, aby byly natřeny všechny plochy dřevěných součástí brány.
- Dbejte na rovnoměrné rozetření barvy, abyste se vyhnuli kapkám – zejména kolem spojů.
- Nejlepších výsledků dosáhnete, když nanesete 2 tenké vrstvy oproti 1 silné vrstvě, abyste zabránili stékání.
- Nechte barvu zaschnout alespoň 4 hodiny (viz pokyny výrobce barvy), poté ji otočte a natřete druhou stranu.
- Dekorace by měla být dokončena před montáží/installací bezpečnostní brány.
- **Poznámka:** Ochrannou fólii odstraňte po nanesení barvy/mořidla a/nebo před prvním použitím.

## ゲートのカスタマイズ:

### ゲートの装飾(オプション):

「Doorway 36S カスタマイズ可能なゲート」は、天然木仕上げ(部品A、B、C、D、E、Fのみ)で使用するように設計されていますが、ゲートに塗装を施す場合は、以下の重要な塗装指示に従ってください。

準備 – 装飾はすべて換気の良い場所で行ってください。お住まいの家を保護するためにドロップクロスを使用してください。

- きれいに仕上げるには、組み立て前に木材素材の部品(A、B、C、D、E、F)のみに塗装/染色を施します。その他のすべての金具/部品は装飾しないでください。
- 作業を簡単にするため、Doorway 36S カスタマイズ可能なゲートは、塗装済みで装飾の準備ができています。すべての製品ラベルは、装飾による損傷を防ぐため、透明保護フィルムで保護されています。装飾が完全に乾くまでは、製品から透明保護フィルムを剥がさないでください。
- 装飾されるすべての部品を糸くずの出ない布で清掃します。
- 無垢材用に処方されたお子様の安全に配慮した塗料/ステインを使用してください。チョーク、ミルク、ワックス、または食品用に認定されたミネラルベースの油性塗料/ステインの使用をお勧めします。これらの材料は、お近くのホームセンターで一般的に入手できます。
- 塗料やステインの塗布については、メーカーの指示に従ってください。
- 幅1~2インチの人工毛筆の使用をお勧めします。
- 木製部品の片面を一度に塗装します。木製ゲートの部品のすべての部分が塗装されていることを確認してください。
- 特に継ぎ目の部分では、垂れ落ちないように注意して、均一に塗り広げてください。
- きれいに仕上げるには、液だれを防ぐために、厚く1回塗るよりも、薄く2回塗ってください。
- 少なくとも4時間乾燥させてから(塗料メーカーの指示を参照)、裏返して反対側も塗装します。
- 安全ゲートの組み立て/設置前に装飾を完了させてください。
- **注意:** 塗装やステインを塗布した後、または初めて使用する前に保護フィルムを剥がしてください。

## 定制您的栅栏:

### 装饰您的栅栏 (选做):

“Doorway 36S 可定制栅栏”经过特殊设计, 可与天然木饰面 (仅组件 A、B、C、D、E、F) 搭配使用, 如要对栅栏进行刷漆, 请遵循以下重要刷漆说明。

准备工作——所有装饰工作应在通风良好的区域进行。使用罩单避免家中的表面沾污。

- 为了达到最佳效果, 组装前仅对木质材料组件 (A、B、C、D、E、F) 进行涂漆/染色。其他所有硬件/组件无需装饰。
- 为简化流程, Doorway 36S 可定制栅栏已预先完成装饰, 可直接进行装饰。所有产品标签均贴有透明保护膜, 以防止装饰损坏。装饰完全干燥之前, **请勿撕下产品上的透明保护膜。**
- 用无绒抹布清洁所有要装饰的组件。
- 使用专为裸木配制的儿童安全涂料/染色剂。我们建议使用经过食品级认证的粉笔、牛奶、蜡或矿物油基涂料/染色剂——这些材料在当地五金店很常见。
- 请按照制造商使用说明进行涂漆或染色。
- 我们建议使用合成漆刷 (宽度为 1-2 英寸)。
- 每次只涂刷木制组件的一面——确保木制栅栏组件的所有区域都已油漆。
- 注意均匀涂抹油漆, 避免滴落——尤其是接缝处。
- 为了达到最佳效果, 应涂刷 2 层薄漆, 而不是 1 层厚漆, 以避免滴落。
- 让油漆至少干燥 4 小时 (参考油漆制造商的使用说明), 然后翻转并涂刷另一面。
- 装饰应在安全栅栏组装/安装前完成。
- **注意:** 涂刷油漆/染色剂后和/或首次使用前, 请撕下保护膜。

## تخصيص بوابتك:

### تزيين بوابتك (اختياري):

- بوابة “Doorway 36S Customizable Gate” مصممة للاستخدام مع طلاء الخشب الطبيعي (المكونات A, B, C, D, E, F فقط). ومع ذلك, إذا كنت تفضل طلاء البوابة, يرجى اتباع تعليمات الطلاء المهمة التالية.
- التحضير - يجب إجراء جميع أعمال الديكور في منطقة جيدة التهوية. استخدم أغطية أرضية لحماية سطح منزلك.
- للحصول على أفضل النتائج, يجب طلاء مكونات الأخشاب فقط (A, B, C, D, E, F) قبل التجميع. يجب عدم تزيين جميع الأجهزة / المكونات الأخرى.
- لتبسيط العملية, تأتي بوابة “Doorway 36S Customizable Gate” مُجهّزة مسبقاً وجاهزة للتزيين. جميع ملصقات المنتج محمية بغلاف شفاف واقٍ لمنعها من التلف أثناء التزيين. لا تقم بإزالة الغلاف الشفاف الواقى عن المنتج إلا بعد تمام جفاف التزيين.
- يوصى بتنظيف جميع المكونات المراد تزيينها بقطعة قماش خالية من الوبير.
- استخدم طلاء / صبغة آمنة للأطفال ومصممة للخشب العاري. نوصي باستخدام طلاء / صبغة على أساس الطباشير أو الحليب أو الشمع أو الزيت المعدني ومُعتمدة للاستخدام الغذائي - تتوفر هذه المواد عادةً في متجر الأجهزة المحلي.
- يرجى اتباع إرشادات الشركة المصنعة عند الطلاء.
- نوصي باستخدام فرشاة طلاء صناعية بعرض 1-2 بوصة.
- يوصى بطلاء جانب واحد من مكون الخشب في كل مرة - تأكد من طلاء جميع أجزاء مكونات البوابة الخشبية.
- يرجى فرد الطلاء بالتساوي لتجنب القطرات - خاصة حول المفاصل.
- للحصول على أفضل النتائج, يوصى بوضع طبقتين رقيقتين بدلاً من طبقة واحدة سميكة لتجنب القطرات.
- يوصى بترك الطلاء يجف لمدة 4 ساعات على الأقل (راجع تعليمات تطبيق الشركة المصنعة للطلاء). ثم اقلب وقم بطلاء الجانب الآخر.
- يجب الانتهاء من أعمال التزيين قبل تجميع / تركيب بوابة الأمان.
- ملاحظة: قم بإزالة الغلاف الواقى بعد تطبيق الطلاء / الصبغة و / أو قبل الاستخدام الأول.

components • componentes • composants • Bestandteile • elementy  
 componenti • onderdelen • Componentes • součásti • 部品 • 組件 • المكونات

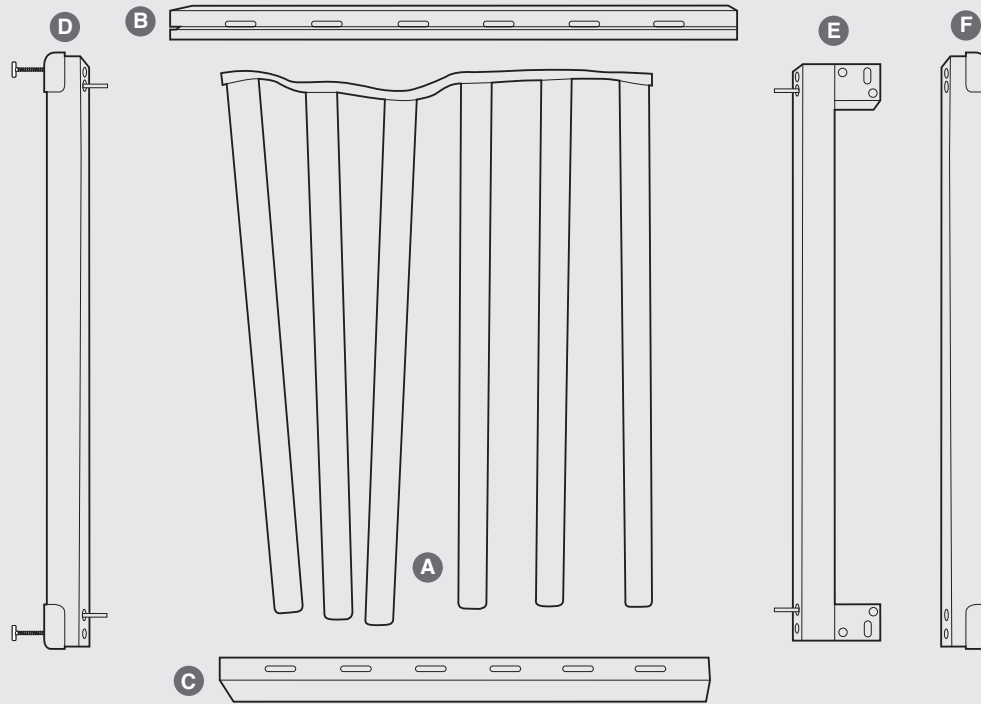

hardware • herrajes • systèmes • Hardware • elementy montażowe • ferramenta  
 hardware • Ferragem • kování • ハードウェア • 部件 • المعدات

G



x2

H

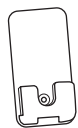

x2

I

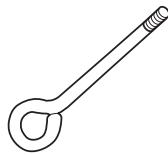

J

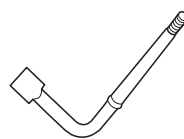

K



L

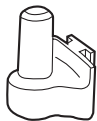

M

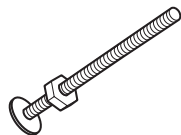

x2

N

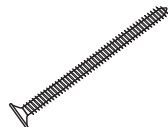

x2

O



x4

P



x4

Q



x4

R

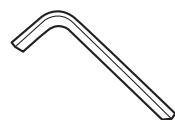

S

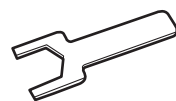

- A** Gate Panel
- B** Frame Top
- C** Frame Bottom
- D** Frame Left
- E** Extension Frame
- F** Frame Right
- G** Latching Wall Cup (2)
- H** Wall Cup (2)
- I** Hinge Pin Bottom
- J** Hinge Pin Top
- K** Hinge Top

- L** Hinge Bottom
- M** Tension Bolts with Nut (2)
- N** Long Screws (2) (for Hinge)
- O** Adhesive Mounting Pads (4)
- P** Wall Anchors (4)
- Q** Screws (4)
- R** Hexagonal key
- S** Wrench

- A** Panel de la barrera
- B** Parte superior del marco
- C** Marco inferior
- D** Marco izquierdo
- E** Marco de extensión
- F** Marco derecho
- G** Copa de pared con cierre (2)
- H** Copa de pared (2)
- I** Pasador de bisagra inferior
- J** Pasador de bisagra superior

- K** Bisagra superior
- L** Bisagra inferior
- M** Pernos de tensión con tuercas (2)
- N** Tornillos largos (2) (para bisagra)
- O** Almohadillas adhesivas de montaje (4)
- P** Anclajes de pared (4)
- Q** Tornillos (4)
- R** Llave hexagonal
- S** Llave inglesa

- A** Panneau barrière
- B** Haut de la structure
- C** Bas de la structure
- D** Partie de gauche
- E** Extension
- F** Partie de droite
- G** Coupelles murales de verrouillage (2)
- H** Coupelles murales (2)
- I** Broche de charnière pour le bas
- J** Broche de charnière pour le haut

- K** Charnière supérieure
- L** Charnière inférieure
- M** Boulons de tension avec écrou (2)
- N** Vis longues (2) (pour charnière)
- O** Patins adhésifs de montage (4)
- P** Ancrages muraux (4)
- Q** Vis (4)
- R** Clé hexagonale
- S** Clé Allen

- A** Gitterpaneel
- B** Oberer Rahmen
- C** Unterer Rahmen
- D** Linker Rahmen
- E** Erweiterungsrahmen
- F** Rechter Rahmen
- G** Wandhalterung (2) mit Einrastfunktion
- H** Wandhalterung (2)
- I** Scharnierstift unten
- J** Scharnierstift oben
- K** Scharnier oben

- L** Scharnier unten
- M** Spannschrauben mit Mutter (2)
- N** Lange Schrauben (2) (für Scharnier)
- O** Klebehaftende Befestigungspads (4 Stück)
- P** Wanddübel (4)
- Q** Schrauben (4)
- R** Sechskantschlüssel
- S** Schraubenschlüssel

- A** Panel bramki
- B** Górna część ramy
- C** Dolna część ramy
- D** Lewa część ramy
- E** Przedłużenie ramy
- F** Prawa część ramy
- G** Zatrząsk ścienny (2)
- H** Uchwyt ścienny (2)
- I** Zawias dolny
- J** Górny sworzeń zawiasu

- K** Zawias górny
- L** Zawias dolny
- M** Śruby napinające z nakrętką (2)
- N** Długie wkręty (2) (do zawiasów)
- O** Przyklepne podkładki montażowe (4)
- P** Kotwy ścienne (4)
- Q** Wkręty (4)
- R** Klucz sześciokątny
- S** Klucz

- A** Pannello del cancello
- B** Parte superiore del telaio
- C** Parte inferiore del telaio
- D** Parte sinistra del telaio
- E** Telaio di estensione
- F** Parte destra a telaio
- G** Sostegno a parete con blocco (2)
- H** Sostegno a parete (2)
- I** Perno inferiore del cardine
- J** Perno superiore del cardine

- K** Parte superiore del cardine
- L** Parte inferiore del cardine
- M** Bulloni di tensione con dado (2)
- N** Viti lunghe (2) (per cardine)
- O** Cuscinetti di montaggio adesivi (4)
- P** Ancoraggi a parete (4)
- Q** Viti (4)
- R** Chiave esagonale
- S** Chiave inglese

- A** Hek paneel
- B** Frame bovenkant
- C** Frame onderkant
- D** Frame links
- E** Verlengframe
- F** Frame rechts
- G** Vergrendeling muurklem (2)
- H** Muurklem (2)
- I** Scharnierpen onderkant
- J** Scharnierpen bovenkant

- K** Scharnier bovenkant
- L** Scharnier onderkant
- M** Spanbouten met moer (2)
- N** Lange schroeven (2) (voor scharnier)
- O** Zelfklevende montagepads (4)
- P** Muurankers (4)
- Q** Schroeven (4)
- R** Inbussleutel
- S** Moersleutel

- A** Painel da barreira de segurança
- B** Parte superior da estrutura
- C** Parte inferior da estrutura
- D** Parte esquerda da estrutura
- E** Estrutura de extensão
- F** Parte direita da estrutura
- G** Protetores de parede de engate (2)
- H** Protetor de parede (2)
- I** Parte inferior do pino da dobradiça
- J** Parte superior do pino da dobradiça

- K** Parte superior da dobradiça
- L** Parte inferior da dobradiça
- M** Parafusos de tensão com porca (2)
- N** Parafusos compridos (2) (para a dobradiça)
- O** Blocos de fixação adesiva (4)
- P** Fixadores de parede (4)
- Q** Parafusos (4)
- R** Chave sextavada
- S** Chave de porcas

- A** Panel brány
- B** Horní část rámu
- C** Spodní část rámu
- D** Levý rám
- E** Prodlužovací rám
- F** Pravý rám
- G** Západkový nástěnný držák (2)
- H** Nástěnný držák (2)
- I** Závěsné pánty dole
- J** Závěsné pánty hore
- K** Horní část pantu

- L** Dolní část pantu
- M** Napínací šrouby s maticí (2)
- N** Dlouhé šrouby (2) (pro panty)
- O** Samolepicí montážní podložky (4)
- P** Kotvy do zdi (4)
- Q** Šrouby (4)
- R** Šestihorný klíč
- S** Klíč

- A** ゲートパネル
- B** フレーム上部
- C** フレーム下部
- D** フレーム左
- E** 拡張フレーム
- F** フレーム右
- G** ラッチングウォールカップ (2)
- H** ウォールカップ (2)
- I** ヒンジピン底
- J** ヒンジピン上

- K** ヒンジ上
- L** ヒンジ底
- M** ナット付きテンションボルト (2)
- N** 長ネジ (2) (ヒンジ用)
- O** 接着パッド (4)
- P** 壁用アンカー (4)
- Q** ネジ (4)
- R** 六角レンチ
- S** スパナ

- A** 栅栏板
- B** 顶部框架
- C** 底部框架
- D** 左侧框架
- E** 扩展框架
- F** 右侧框架
- G** 锁闭墙杯 (2 个)
- H** 墙杯 (2 个)
- I** 底部铰链销
- J** 顶部铰链销
- K** 顶部铰链

- L** 底部铰链
- M** 带螺母的拉紧螺栓 (2 个)
- N** 长螺丝 (2 个) (用于铰链)
- O** 粘性安装垫 (4 个)
- P** 壁塞 (4 个)
- Q** 螺丝 (4 个)
- R** 六角扳手
- S** 扳手

- L** فيل فسم دل صم
- M** عم دش ريم اسم (2) دل فسم
- N** (2) دل يوط ريم اسم (دل صم دل)
- O** تيبثت تاداسو (4) قوصال
- P** طواح كباشم (4)
- Q** ريم اسم (4)
- R** يس ادس ح اتفم
- S** طبر ح اتفم

- A** قباوبال ة حول
- B** يولع راط!
- C** يل فسم راط!
- D** رس ي راط!
- E** ديدمت راط!
- F** نم ي راط!
- G** (2) ل ف قوب طواح بوك
- H** (2) طواح بوك
- I** يل فسم دل صم سوبد
- J** ايلع دل صم سوبد
- K** فيولع دل صم

gate configurations (choose which best fits your scenario) • modos de montaje de la barrera (elija el que mejor se adapte a su entorno) • configurations barrière (au choix suivant vos besoins) • Konfigurationen des Gitters (wählen Sie die für Ihr Projekt am besten geeignete aus) • konfiguracje bramek (wybrać tę, która najlepiej pasuje do miejsca montażu) • configurazioni cancelletto (scegliere quella più adatta al proprio scenario) • hek configuratie (kies welke het beste bij uw scenario past) • configurações da barreira de segurança (escolha a que melhor se adapta às suas condições) • konfigurace brány (vyberte si, která nejlépe vyhovuje vašemu scénáři) • ゲート設定 (お客様の状況に合わせてお選びください) • 柵欄配置 (选择最适合您的方案)

تكوينات البوابة (اختر ما يناسب سيناريو هاتك)



Measure the width of the opening where you intend to install the gate. Refer to the following illustrations to determine the correct installation configuration. Baseboard molding may change which configuration is appropriate. • Mida la anchura de la abertura donde pretende instalar la barrera. Consulte las siguientes ilustraciones para determinar la configuración de instalación correcta. Las molduras de zócalo pueden cambiar la configuración adecuada. • Mesurez la largeur de l'embrasure prévue pour installer la barrière. Consultez les illustrations suivantes pour établir la configuration d'installation correcte. Les moulures de plinthes peuvent être déterminantes pour choisir la bonne configuration. • Messen Sie die Breite der Öffnung, in der Sie das Gitter anbringen möchten. Anhand der folgenden Abbildungen können Sie die richtige Installationskonfiguration bestimmen. Die Sockelleiste kann die geeignete Konfiguration beeinflussen. • Zmierzyć szerokość otworu, w którym zostanie zamontowana bramka. Należy zapoznać się z poniższymi ilustracjami, aby określić prawidłową konfigurację montażu. Konfiguracja może zmienić się w zależności od listwy przypodłogowej. • Misurare la larghezza dell'apertura nel punto in cui si intende installare il cancello. Fare riferimento alle seguenti illustrazioni per determinare la corretta configurazione di installazione. La modanatura del battiscopa può determinare una diversa configurazione. • Meet de breedte van de opening waar u het hekje wilt gaan plaatsen. Raadpleeg de volgende afbeeldingen om de juiste installatie configuratie te bepalen. Plinten kunnen van invloed zijn op welke configuratie geschikt is. • Meça a largura da abertura onde pretende instalar a barreira de segurança. Consulte as ilustrações seguintes para determinar a configuração de instalação correta. O molde do rodapé pode ser alterado segundo a configuração apropriada. • Změřte šířku otvoru, do kterého chcete bránu instalovat. Správnou instalační konfiguraci určete podle následujících obrázků. Základní lišta může změnit vhodnou konfiguraci. • ゲートを取り付ける開口部の幅を測定します。正しい設置方法については、以下の図を参照してください。ベースボードモールディングにより、適切な設置方法が変わる場合があります。• 測量您打算安装柵栏的开口宽度。请参考以下插图确定正确的安装配置。底板成型可能会改变合适的配置。

قم بقياس عرض الفتحة التي تنوي تركيب البوابة فيها. راجع الرسوم التوضيحية التالية لتحديد التكوين الصحيح للتركيب. قد يؤثر القالب الأساسي على التكوين المناسب.

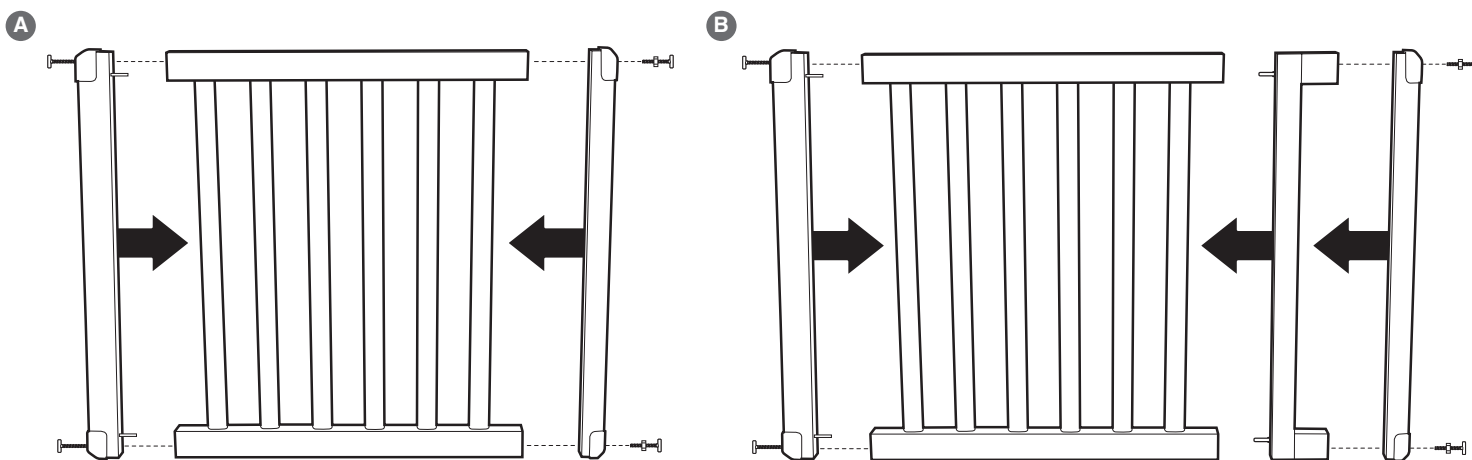

(30" - 32") without extension frames • (76,2 - 81,3 centímetros) sin marcos de extensión • (30 - 32 pouces) sans structures d'extension • (76,2 - 81,2 cm) ohne Verlängerungsrahmen • (76,2 - 81,28 cm) bez ram przedłużających • (76-81 cm) senza telai di estensione • (ca. 76 tot 81 cm.) zonder verlengframes • (30" - 32") sem estruturas de extensão • (30"-32") bez prodlužovacích rámu • (30英寸 - 32英寸) 延長フレームなし • (30英寸 - 32英寸) 不帶延伸框架 • (30" - 32") بدون إطارات تمدد

(34" - 36") with extension frames • (86,36 - 91,44 centímetros) con marcos de extensión • (34 - 36 pouces) sans structures d'extension • (86,36-91,44 cm) mit Erweiterungsrahmen • (86,36 - 91,44 cm) z ramami przedłużającymi • (86-91 cm) con telai di estensione • (ca. 86,40 tot 91,50 cm) met verlengframes • (34" - 36") com estruturas de extensão • (34"-36") s prodlužovacími rámy • (34英寸 - 36英寸) 延長フレームなし • (34英寸 - 36英寸) 帶延伸框架 • (34" - 36") مع إطارات تمدد

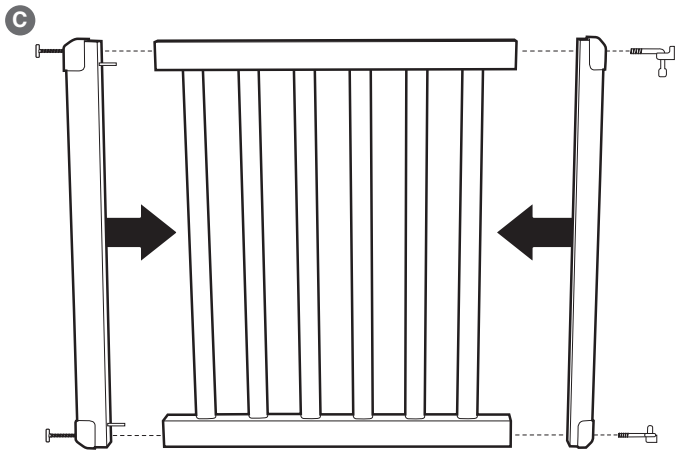

Hinge Mode without extension: 31" - 32" • Modo bisagra sin extensión: 78,74 - 81,3 centímetros • Avec charnière sans extension : 31 à 32 pouces • Scharniermodus ohne Verlängerung: 78,74 - 81,2 cm • Tryb z zawiasem bez przedłużenia: 78,74 - 81,28 cm • Modalità cardine senza estensione: 79-81 cm • Scharnier methode zonder verlenging: ca. 79 tot 81 cm • Modo de Dobradiça sem extensão: 31" - 32" • Režim pantů bez prodloužení: 31"-32" • ヒンジモードの延長なし: 31インチ - 32インチ • 铰链模式, 不带延伸框架: 31 英寸 - 32 英寸

وضعية المفصلة بدون تمديد: 31" - 32"

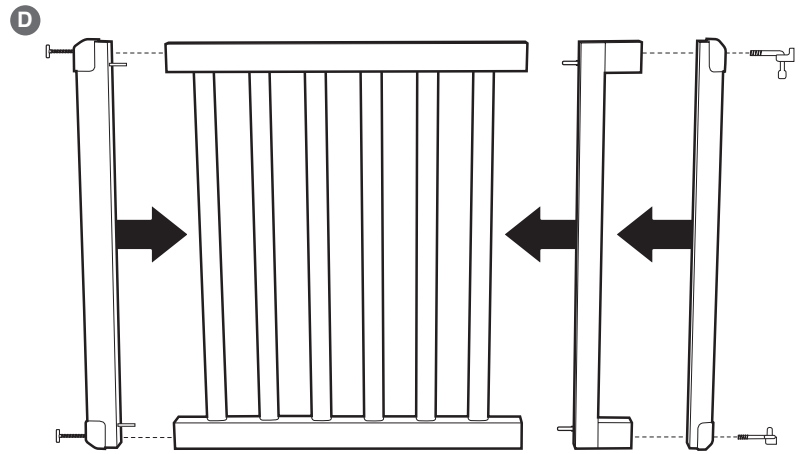

Hinge Mode with extension: 35" - 36" • Modo bisagra con extensión: 88,9 - 91,44 centímetros • Avec charnière sans extension : 35 à 36 pouces • Scharniermodus mit Erweiterung: 88,9 cm - 91,44 cm • Tryb z zawiasem z przedłużeniem: 88,9 - 91,44 cm • Modalità cardine con estensione: 88,9-91 cm • Scharnier methode met verlenging: ca. 88,9 tot 91,44 cm • Modo de Dobradiça com extensão: 35" - 36" • Režim pantů s prodloužením: 35"-36" • ヒンジモードの延長なし: 35インチ - 36インチ • 铰链模式, 带延伸框架: 35 英寸 - 36 英寸

وضعية المفصلة بدون تمديد: 35" - 36"

installation • instalación • installation • Montage • montaż  
 installazione • installatie • instalação • instalace • 設置 • 安裝 • التركيب

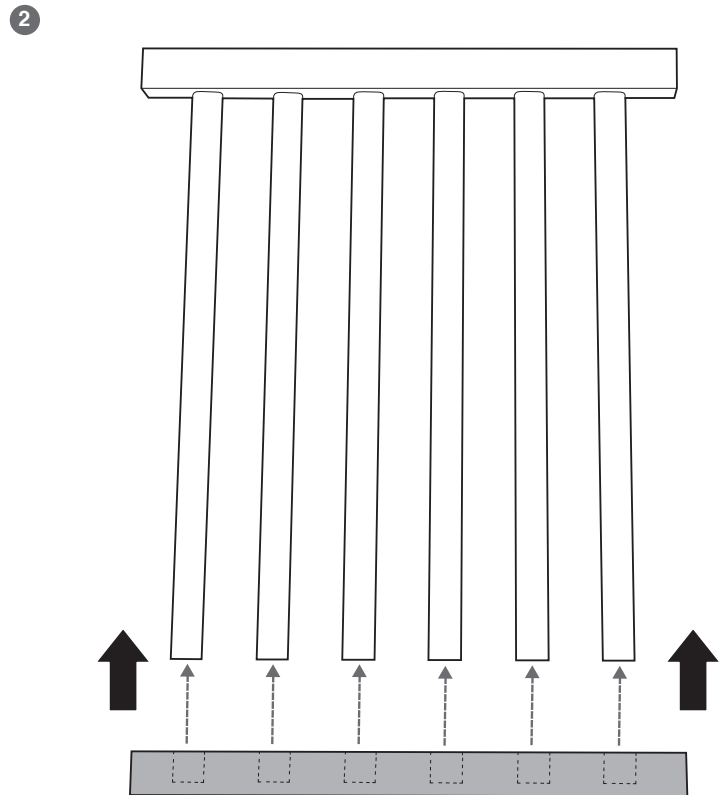
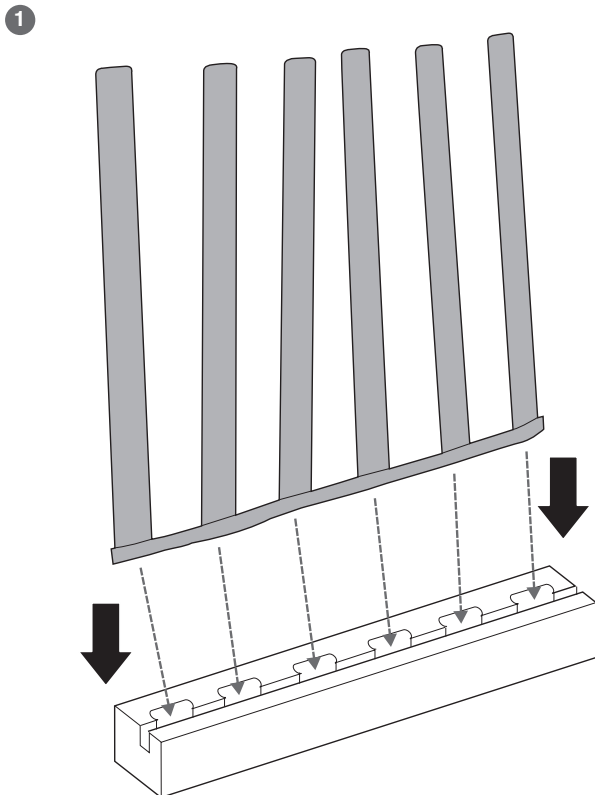

installation (continued) • instalación (continuación) • installation (deuxième partie) • Montage (Fortsetzung) • montaż (ciąg dalszy) • installazione (continua) • instalatie (vervolg) • instalação (continuação) • instalace (pokračování) • 設置(続き) • 安裝(续) • التركيب (تتمة)

3

Connect the left, right, and if needed extension frame into the top and bottom frames. • Conecte el marco izquierdo, derecho y, si es necesario, el marco de extensión en los marcos superior e inferior. • Fixer la structure gauche, la droite et, si besoin est, l'extension, aux broches supérieures et inférieures. • Verbinden Sie den linken, rechten und ggf. den Verlängerungsrahmen mit dem oberen und unteren Rahmen. • Połączyć lewą i prawą część ramy oraz w razie potrzeby ramę przedłużającą z górną i dolną częścią ramy. • Collegare la parte destra e la parte sinistra del telaio (e, se necessario, il telaio di estensione) alla parte superiore e alla parte inferiore del telaio. • Sluit de linker, rechter, en indien nodig het verlengframe aan in de frames aan de boven- en onderkant. • Ligue a estrutura de extensão esquerda, direita e, se for necessário, às estruturas superior e inferior. • Připojte levý, pravý a v případě potřeby i prodlužovací rám k hornímu a dolnímu rámu. • 左、右、必要に応じて延長フレームを上部と下部のフレームに接続します。• 将左、右和延伸框架（如需要）连接到顶部和底部框架。

قم بتوصيل الإطار الأيسر والأيمن، وإذا لزم الأمر، إطار التمديد بالإطار العلوي والسفلي.

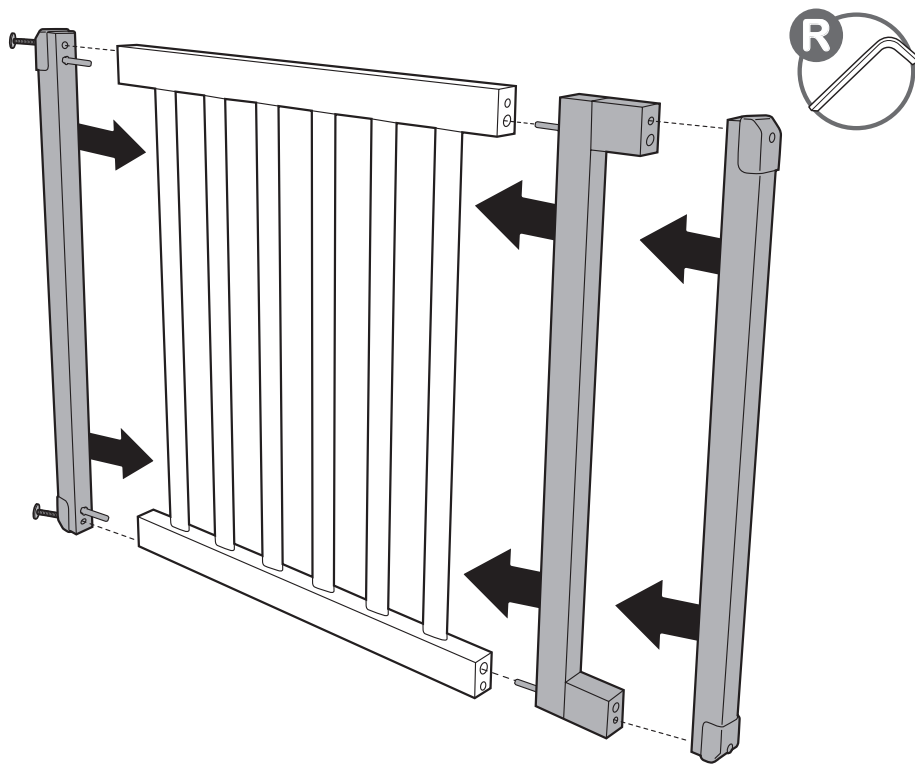

4

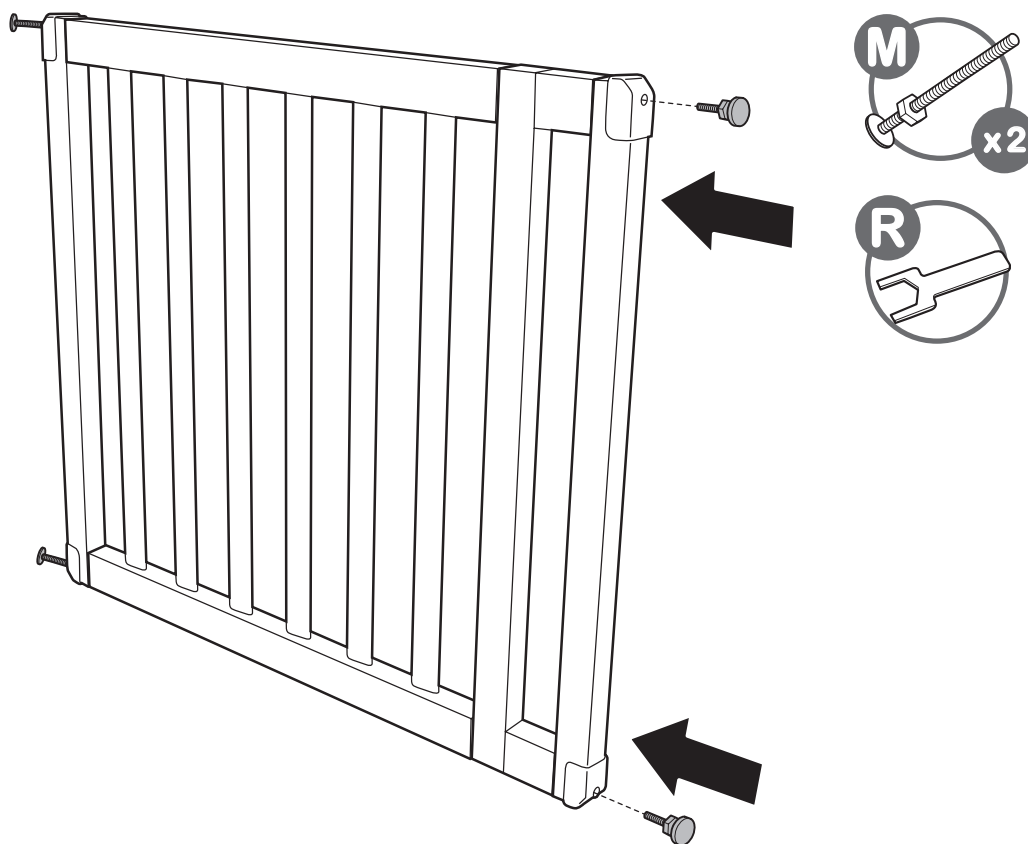



installation (continued) • instalación (continuación) • installation (deuxième partie) • Montage (Fortsetzung) • montaż (ciąg dalszy) • installazione (continua) • installatie (vervolg) • instalação (continuação) • instalace (pokračování) • 設置(続き) • 安装(续) • التركيب (تتمة)

5

peel • Despegue • Enlever la pellicule • Abziehen • Odklej • rimuovere • aftrekken • retirar • sloupněte • はがす • 剥離



1st • 1º • 1er • 1. • 1. • 1º • 1e • 1.º • 1. krok • 1 • 第1步 • أولًا

Remove backing from one side of each adhesive mounting pad. • Retire el soporte de un lado de cada almohadilla de montaje adhesiva. • Enlever le support de chacun des coussins adhésifs. • Entfernen Sie die Schutzfolie von einer Seite jedes selbstklebenden Montagepads. • Zdjąć warstwę ochronną z jednej strony każdej samoprzylepnej podkładki montażowej. • Rimuovere la pellicola protettiva da un lato di ciascun cuscinetto di montaggio adesivo. • Verwijder de achterkant van één kant van elke klevende montagepad. • Retire a parte posterior de um lado de cada bloco de fixação adesiva. • Odstraňte podklad z jedné strany každé samolepicí montážní podložky. • 各接着マウントパッドの片面から台紙を剥がします。 • 从每个粘合安装垫的一侧撕下背衬。

قم بإزالة الغطاء الواقى من جانب واحد لكل وسادة تثبيت لاصفة.

2nd • 2º • 2ème • 2. • 2. • 2º • 2e • 2.º • 2. krok • 2 • 第2步 • ثانياً

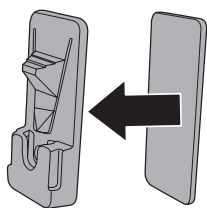

Attach one pad to the back of each wall cup. • Coloque una almohadilla en la parte posterior de cada vaso de pared. • Fixer chaque coussin au dos des coupelles murales. • Befestigen Sie ein Klebepad an der Rückseite jeder Wandhalterung. • Przymocować podkładkę z tyłu każdego uchwyty ściennego. • Collegare un cuscinetto sul retro di ogni sostegno a parete. • Bevestig een pad aan de achterkant van elke muurklem. • Fixe um bloco na parte posterior de cada protetor de parede. • Připevněte jednu podložku na zadní stranu každého nástěnného držáku. • 各ウォールカップの背面にパッドを1枚ずつ取り付けます。 • 将一个垫子贴在每个墙杯的背面。 • أرفق وسادة واحدة بظهر كل كوب حائط.

6

Attach wall cups to gate. • Fije las copas de pared a la puerta. • Fixer les coupelles murales à la barrière. • Befestigen Sie Wandhalterungen am Gitter. • Przymocować uchwyty ścienne do bramki. • Collegare i sostegni a parete al cancello. • Bevestig de muurklemmen aan het hek. • Fixe os protetores de parede na barreira de segurança. • Připevněte nástěnné držáky k bráně. • ウォールカップをゲートに取り付けます。 • 将墙杯连接到栅栏上。

قم بتوصيل أكواب الحائط للبوابة

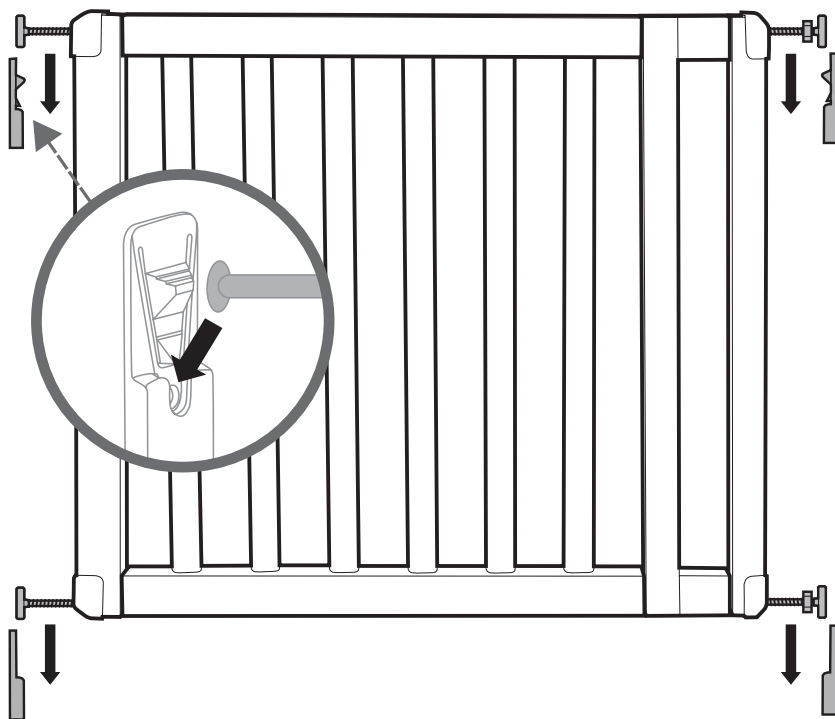

installation (continued) • instalación (continuación) • installation (deuxième partie) • Montage (Fortsetzung) • montaż (ciąg dalszy) • installazione (continua) • installatie (vervolg) • instalação (continuação) • instalace (pokračování) • 設置(続き) • 安装(续) • التركيب (تتمة)

- 7 Unwind tension bolts until the wall cups are touching the wall on each side. Hand tighten nuts against gate. • Desenrolle los pernos tensores hasta que las copas de pared toquen la pared en cada lado. Apriete a mano las tuercas contra la puerta. • Dévisser les boulons de tension pour que les coupelles murales touchent le mur de chaque côté. Serrez à la main les boulons contre la barrière. • Lösen Sie die Spannschrauben, bis die Wandschalen die Wand auf jeder Seite berühren. Ziehen Sie die Muttern handfest gegen das Gitter an. • Odkręć śruby napinające, aż uchwyty ścienne dotkną ściany z każdej strony. Ręcznie dokręć nakrętki do bramki. • Allentare i bulloni di tensione fino a quando i sostegni non toccano la parete su ciascun lato. Serrare a mano i dadi contro il cancelletto. • Draai de spanbouten los totdat de muurklemmen de muur aan beide kanten raken. Draai de moeren met de hand vast tegen het hek. • Desaperte os parafusos de tensão até que os protetores de parede toquem na parede de cada lado. Aperte as porcas à mão contra a barreira de segurança. • Odvíjejte napínací šrouby, dokud se nástěnné držáky nedotýkají stěny na obou stranách. Ručně utáhněte matice proti bráně. • ウォールカップが壁の両側で壁に接触するまで、テンションボルトを緩めます。ゲートに対してナットを手で締めます。• 松开拉紧螺栓，直到墙杯两侧都接触到墙壁。用手拧紧螺母，使其紧贴栅栏。

قم بفك مسامير الشد حتى تلامس أكواب الحائط الجدار من كل جانب. قم بشد الصواميل يدويًا ضد البوابة.

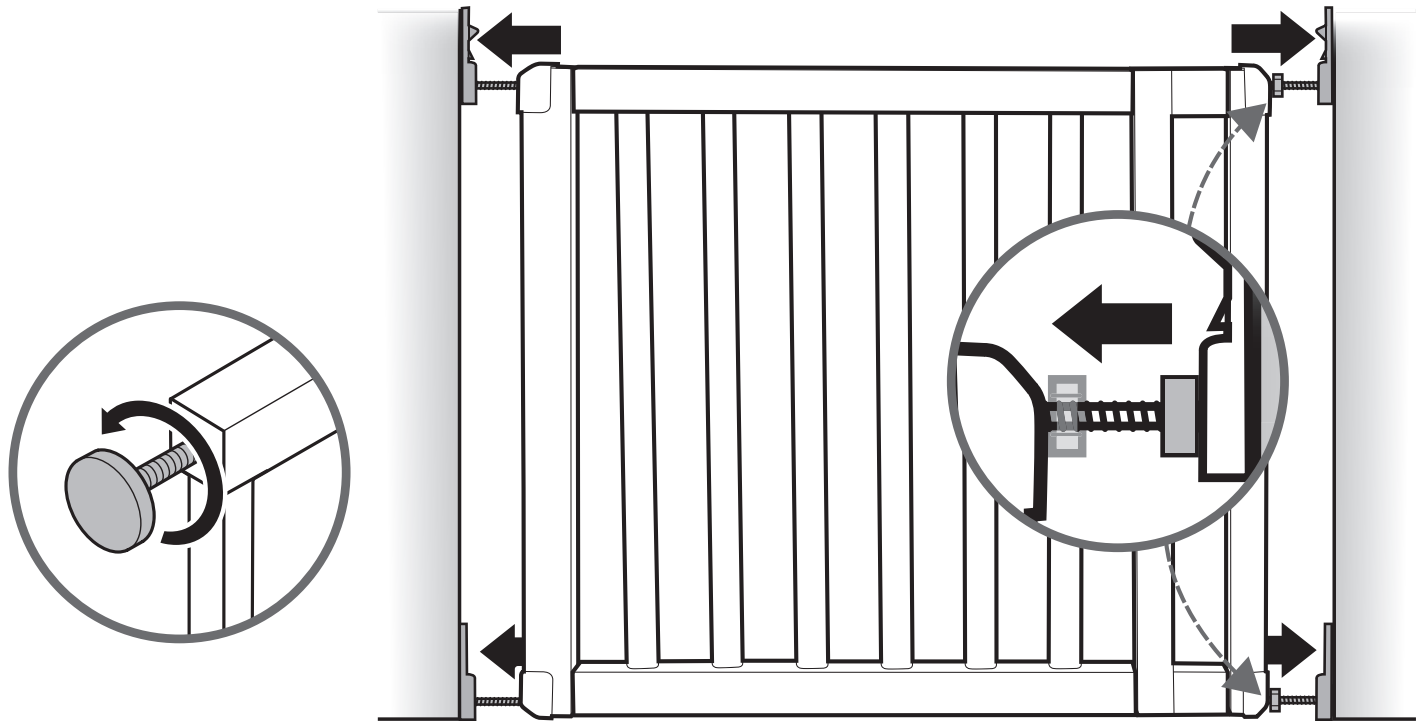

installation (continued) • instalación (continuación) • installation (deuxième partie) • Montage (Fortsetzung) • montaż (ciąg dalszy) • installazione (continua) • installatie (vervolg) • instalação (continuação) • instalace (pokračování) • 設置(続き) • 安装(续) • التركيب (تتمة)

8

Trace outline of each wall cup directly onto the wall. • Trace el contorno de cada copa de pared directamente en la pared. • Tracez les contours de chaque coupelle murale directement sur le mur. • Zeichnen Sie die Umriss der einzelnen Wandhalterungen direkt auf die Wand. • Odrysować kontur każdego uchwytu ściennego bezpośrednio na ścianie. • Tracciare il profilo di ciascun sostegno a parete direttamente sulla parete. • Markeer de omtrek van elke muurklem direct op de muur. • Desenhe o contorno de cada protetor de parede x0003 diretamente na parede. • Obkreslete obrysy jednotlivých nástěnných držáků přímo na stěnu. • 各ウォールカップのアウトラインを壁に直接書き写します。• 将每个墙杯的轮廓线直接画在墙上。

قم بتتبع الخطوط العريضة لكل كوب حائط مباشرة على الحائط.

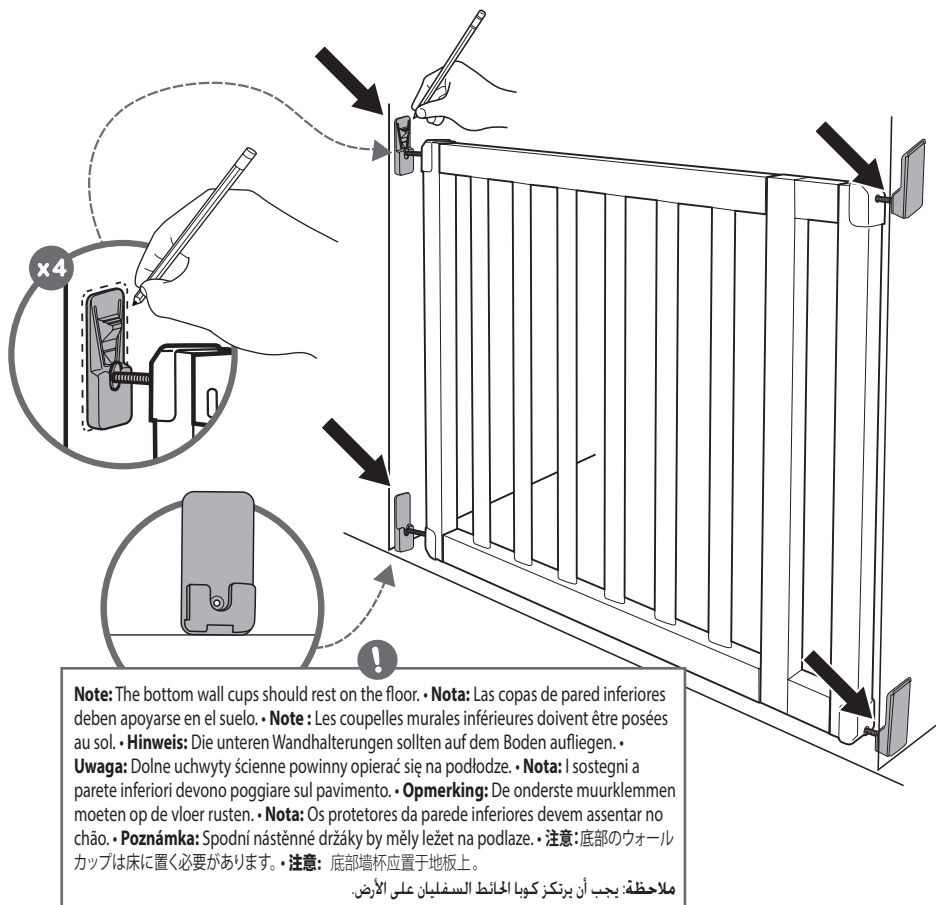

**Note:** The bottom wall cups should rest on the floor. • **Nota:** Las copas de pared inferiores deben apoyarse en el suelo. • **Note:** Les coupelles murales inférieures doivent être posées au sol. • **Hinweis:** Die unteren Wandhalterungen sollten auf dem Boden aufliegen. • **Uwaga:** Dolne uchwyty ścienne powinny opierać się na podłodze. • **Nota:** I sostegni a parete inferiori devono poggiare sul pavimento. • **Opmerking:** De onderste muurklemmen moeten op de vloer rusten. • **Nota:** Os protetores da parede inferiores devem assentar no chão. • **Poznámka:** Spodní nástěnné držáky by měly ležet na podlaze. • **注意:** 底部のウォールカップは床に置く必要があります。• **注意:** 底部墙杯应置于地板上。   
 ملاحظة: يجب أن يرتكز كوبا الحائط السفليان على الأرض.

9

Loosen the lower and upper tension nuts and remove gate. • Afloje las tuercas de tensión inferior y superior y retire la puerta. • Dévissez les boulons de tension supérieurs et inférieurs puis retirez la barrière. • Lösen Sie die unteren und oberen Spannmuttern und entfernen Sie das Gitter. • Poluzować dolne i górne nakrętki napinające i zdjąć bramkę. • Allentare i dadi di tensione inferiore e superiore e rimuovere il cancello. • Draai de onderste en bovenste spanmoeren los en verwijder het hek. • Desaperte as porcas de tensão inferior e superior e remova a barreira de segurança. • Povolte spodní a horní napínací matici a sejměte bránu. • 上下のテンションナットを緩め、ゲートを取り外します。• 松开上下张紧螺母，取下栅栏。 • قم بفك صامولات الشد العلوية والسفلية وأزل البوابة.

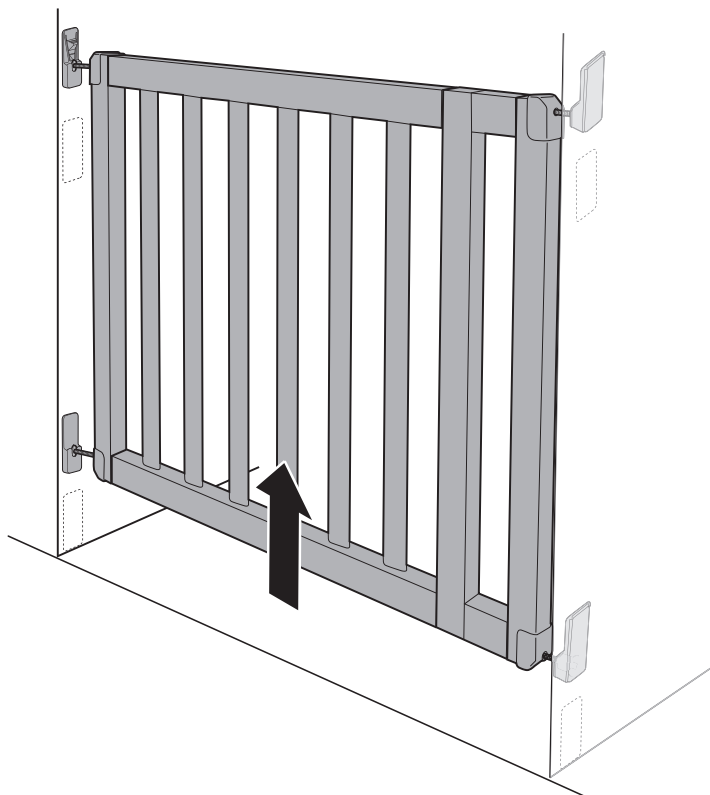

# hardware mount installation • instalación de montaje a presión • Installation du système Montage der Hardwarehalterung • montaż sprzętowy • installazione con ferramenta hardware montage installatie • instalação com suporte de ferragem • instalace montáže kování • 金具取り付け • 部件安装 • تركيب المعدات

- 10** If using pressure mount installation, proceed to page 29. Step 1. • Si utiliza la instalación de montaje a presión, continúe en la página 29. Paso 1. • Pour installer le système de fermeture par pression, suivre les instructions de la page 29. Etape 1. • Wenn Sie eine Druckmontage verwenden, fahren Sie mit Seite 29 fort. Schritt 1. • Przy montażu ciśnieniowym należy przejść do strony 29. Krok 1. • Se si utilizza il montaggio a pressione, andare a pagina 29. Fase 1. • Als u gebruikmaakt van een drukmontage-installatie, gaat u verder naar pagina 29. Stap 1. • Se utilizar a instalação do suporte de pressão, avance para a página 29. Passo 1. • Pokud používáte montáž, přejděte na stranu 29. 1. krok. • 圧力マウント取り付けを使用する場合は、29ページステップ1に進んでください。• 如使用压力安装，请跳转至第 29 页。第 1 步。

Place wall cup over the outline on the wall • Coloque la copa de pared sobre el contorno de la pared. • Posez les coupelles murales sur les contours dessinés sur les murs • Platzieren Sie den Wandhalterungen über dem Umriss an der Wand • Umieścić uchwyt ścienny na obrysie na ścianie. • Posizionare il sostegno a parete sopra il profilo della parete • Plaats de muurklem over de omtrek op de muur • Coloque o protetor de parede sobre o contorno na parede. • Umístěte nástěnný držák nad nákrēs na stěně. • 壁のアウトライン上にウォールカップを置きます。• 将墙杯置于墙上的轮廓线上。• ضع كوب الحائط أعلى الحائط.

Mark drill holes through the center of each wall cup • Paso 2. Marque los agujeros de perforación a través del centro de cada copa de pared • Percez les trous centraux de chaque coupelle murale • Markieren Sie die Bohrlöcher in der Mitte jeder Wandhalterung • Zaznaczyć otwory przez środek każdego uchwyty ściennego • Contrassegnare i fori attraverso il centro di ogni sostegno • Markeer boorgaten door het midden van elke muurklem • Marque os orifícios no centro de cada protetor de parede • Vyvrtejte otvory uprostřed každého stěnového držáku • 各ウォールカップの中央にドリルで穴を開けます • 标记穿过每个墙杯中心的钻孔 • قم بوضع علامة على ثقوب الحفر في مركز كل كوب حائط

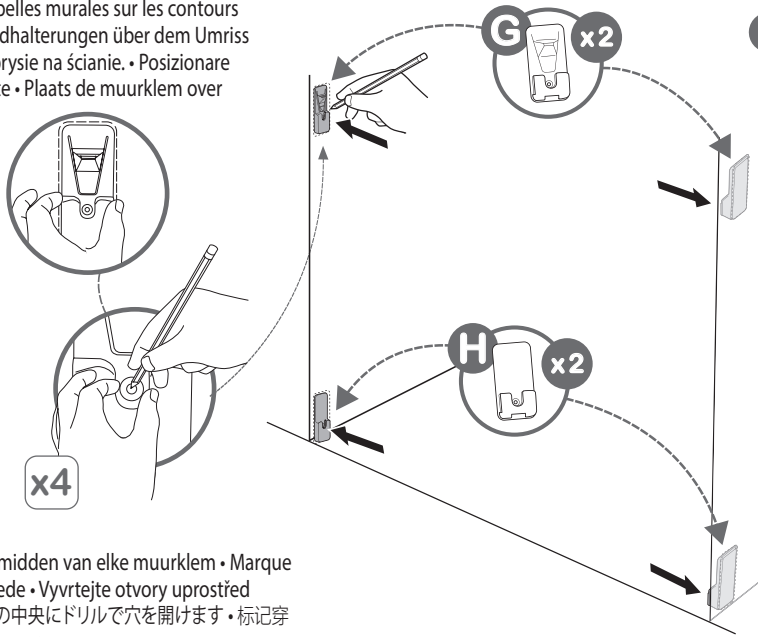

**Note:** Skip next step if mounting directly into wood. • **Nota:** Omite el siguiente paso si el montaje se realiza directamente en madera. • **Note:** ne pas effectuer la prochaine étape si vous fixez la barrière dans du bois. • **Hinweis:** Überspringen Sie den nächsten Schritt, wenn Sie direkt in Holz befestigen. • **Uwaga:** W przypadku montażu bezpośrednio w drewnie pomijając następny krok. • **Nota:** Saltare il passo successivo se si monta direttamente nel legno. • **Opmerking:** Sla de volgende stap over als u het product rechtstreeks in hout monteert. • **Nota:** Avance para o passo seguinte se fizer a montagem diretamente na madeira. • **Poznámka:** Pokud montujete přímo do dřeva, přeskočte následující krok. • **注意:** 木材に直接取り付けの場合は、次の手順をスキップしてください。• **注意:** 如直接安装在木材上，请跳过下一步。• ملاحظة: تخطى الخطوة التالية إذا كنت تقوم بالتركيب مباشرة في الخشب.



- 11** **Note:** If mounting into plaster or drywall, follow this step and use the wall anchors provided. • **Nota:** si el montaje se realiza en yeso o paneles de yeso, siga este paso y utilice los anclajes de pared suministrados. • **Note:** si vous installez la barrière dans du placo, faire cette étape et utilisez les ancrages fournis. • **Hinweis:** Wenn Sie die Montage in Gips oder Trockenbauwänden vornehmen, befolgen Sie diesen Schritt und verwenden Sie die mitgelieferten Wandanker. • **Uwaga:** W przypadku montażu w tynku lub płycie gipsowo-kartonowej należy wykonać ten krok i użyć dołączonych kotew ściennych. • **Nota:** Per il montaggio in gesso o cartongesso, seguire questa procedura e utilizzare gli ancoraggi a parete forniti. • **Opmerking:** Als het product in pleisterwerk of gipsplaat wordt gemonteerd, volgt u deze stap en gebruik de meegeleverde muurankers. • **Nota:** Se fizer a montagem em gesso ou pladur, siga este passo e utilize os fixadores de parede fornecidos. • **Poznámka:** Při montáži do omítky nebo sádrokartonu postupujte podle tohoto kroku a použijte dodané hmoždinky. • **注意:** 石膏ボードや乾式壁に設置する場合は、この手順に従い、付属の壁用アンカーを使用してください。• **注意:** 如安装在石膏板或干墙上，请按照此步骤操作并使用提供的壁塞。

ملاحظة: إذا كنت تقوم بالتركيب في الجص أو الجدران الجافة، اتبع هذه الخطوة واستخدم مشابك الحائط المرفقة.

## 1st • 1º • 1er • 1. • 1. • 1.º • 1e • 1.º • 1. krok • 1. 第 1 步 • أولًا

Drill a 7/32" pilot hole into each of the 4 center marks. • Taladre un orificio piloto de 17,78/81,28 centímetros en cada una de las 4 marcas centrales. • Percez un trou pilote de 7/32 pouces au centre de chacune des marques. • Bohren Sie in jede der 4 Markierungen in der Mitte ein 17,78/81,2-cm-Pilotloch. • Wywierć otwór 5,55 mm (7/32") w każdym z 4 środkowych znaczników. • Praticare un foro pilota da 7/32" in ciascuno dei 4 contrassegni centrali. • Boor een 6 mm gat in elk van de 4 middelste markeringen. • Faça um orificio de guia de 7/32" em cada uma das quatro marcações centrais. • Do každé ze 4 středových značek vyvrtejte pilotní otvor 7/32". • 4つの中心の印にそれぞれ 7/32 インチのガイド穴をあけます。• 在四个中心标记中钻一个 7/32 英寸的导孔。• قم بحفر ثقب تجريري بقطر 7/32 بوصة في كل علامة من العلامات المركزية الأربعة.

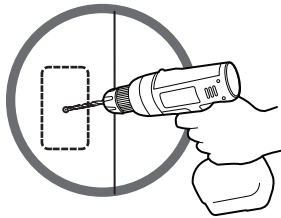

## 2nd • 2º • 2ème • 2. • 2. • 2.º • 2e • 2.º • 2. krok • 2. 第 2 步 • ثانيًا

Insert wall anchors into pilot holes. • Inserte los anclajes de pared en los orificios piloto. • Insérez les ancrages muraux dans les trous pilotes. • Setzen Sie die Wandanker in die Vorbohrungen ein. • Włóż kotwy ścienne w otwory. • Inserire gli ancoraggi a parete nei fori pilota. • Plaats muurankers in de geboorde gaten • Introduza os fixadores de parede nos orifícios de guia. • Do pilotních otvorů vložte nástěnné kotvy. • アンカーをパイロット穴に差し込みます。• 将壁塞插入导孔。• أدخل مشابك الحائط في الثقوب التجريبية.

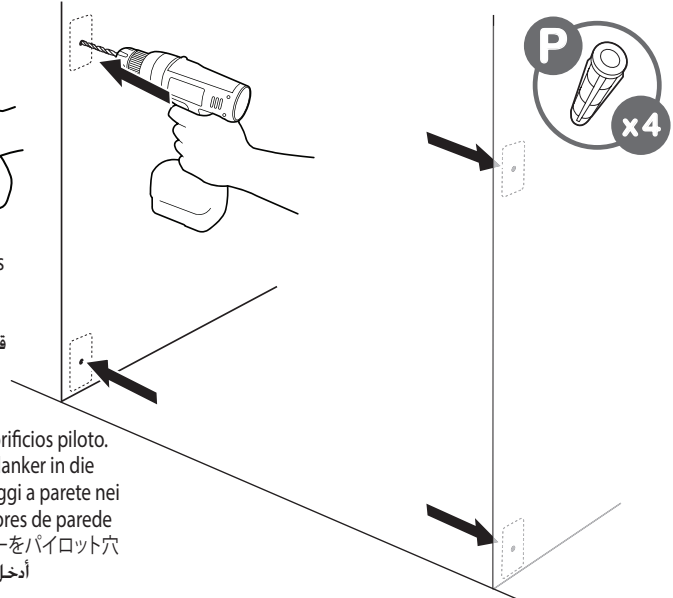
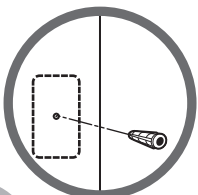

hardware mount installation (continued) • instalación de montaje del conjunto (continuación) • installation système (deuxième partie) • Montage der Hardwarehalterung (Fortsetzung) • montaż sprzętowy (ciąg dalszy) • installazione per il montaggio con ferramenta (continua) • hardware montage installatie (vervolg) • instalação com suporte de ferragem (continuação) • instalace montáže kování (pokračování) • ハードウェアマウントの取り付け(続き) • 部件安装 (续) • تركيب المعدات (تمة)

Remove backing • Retire el soporte • Enlever le support • Entfernen Sie die Schutzfolie • Zdjąć warstwę ochronną • Rimuovere la pellicola protettiva • Verwijder de achterkant • Retire a parte posterior • Odstraňte podkladovou vrstvu • 台紙を外します • 撕下背衬 • قم بإزالة الغطاء الواقى •



peel • Despegue • Enlever la pellicule • Abziehen • Odklej • rimuovere • aftrekken • retirar • sloupněte • はがす • 剥離 • تفشير



Screw wall cups into wall • Atornille las copas de pared en la pared • Vissez les coupelles murales dans les murs • Schrauben Sie die Wandhalterungen in die Wand • Przykręć uchwyty ściennie do ściany • Avvitare i sostegni nella parete • Schroef de muurklemmen op de muur • Enrosque os protetores de parede na parede • Přišroubujte nástěnné držáky do stěny • 壁にウォールカップをねじ込みます • 将墙杯拧入墙内 • قم بتركيب أكواب الحائط على الحائط باستخدام المسامير •

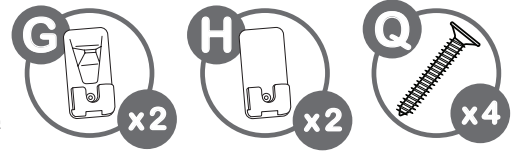

12 Make sure wall cups are facing up • Asegúrese de que las copas de pared están orientadas hacia arriba • Vérifiez que les coupelles murales sont positionnées vers le haut • Achten Sie darauf, dass die Wandhalterungen nach oben zeigen • Należy pamiętać, aby uchwyty ściennie były skierowane do góry • Assicurarsi che i sostegni siano rivolti verso l'alto • Zorg ervoor dat de muurklemmen naar boven wijzen • Certifique-se de que os protetores de parede estão orientados para cima • Ujistěte se, že jsou nástěnné držáky obráceny nahoru • ウォールカップが上を向いていることを確認してください • 确保墙杯朝上 • تأكد من أن أكواب الحائط متجهة للأعلى •

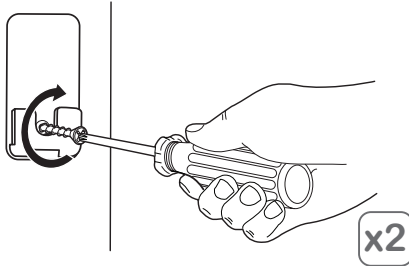
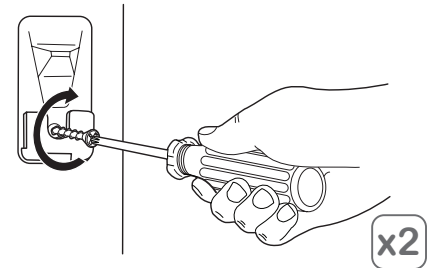

Go to page 29 "Installation (final)" • Ir a la página 29 «Instalación (final)» • Aller à la page 29 'installation' (fin) • Gehen Sie zu Seite 29 „Montage (abschließen)“ • Przejdź do strony 29 „Montaż (końcowy)“ • Andare a pagina 29 "Installazione (finale)" • Ga naar pagina 29 "Installatie (laatste)" • Consulte a página 29 «Instalação (final)» • Přejděte na stranu 29 „Instalace (konečná)“ • 29ページ「設置(最終)」へ • 转到第 29 页 “安装 (最终)” • اجه إلى صفحة 29 من التركيب (نهائي) •

pressure mount installation • instalación de montaje a presión • Installation du système par pression • Druckmontage-Installation • montaż ciśnieniowy • installazione montaggio a pressione • drukmontage installatie • instalação com suporte de pressão • instalace přítlačné montáže • 圧力マウントの取り付け • 压力安装 • تركيب التثبيت بالضغط

1

peel • Despegue • Enlever la pellicule • Abziehen • Odklej • rimuovere • aftrekken • retirar • sloupněte • はがす • 剥離 • تفشير



1st • 1º • 1er • 1. • 1. • 1º • 1e • 1.º • 1. krok • 1 • 第 1 步 • أَوَّلُ

Remove backing from one side of each adhesive mounting pad • Retire el soporte de un lado de cada almohadilla de montaje adhesiva • Enlever le support de chacun des coussins adhésifs • Entfernen Sie die Schutzfolie von einer Seite jedes selbstklebenden Montagepads • Zdjąć warstwę ochronną z jednej strony każdej samoprzylepnej podkładki montażowej • Rimuovere la pellicola protettiva da un lato di ciascun cuscinetto di montaggio adesivo • Verwijder de achterkant van één kant van elke klevende montagepad • Retire a parte posterior de um lado de cada bloco de fixação adesiva • Odstraňte podklad z jedné strany každé samolepící montážní podložky • 各接着マウントパッドの片面から台紙を剥がします • 从每个粘台安装垫的一侧撕下背衬 • قم بإزالة الغطاء الواقى من جانب واحد لكل وسادة تثبيت لاصقة •

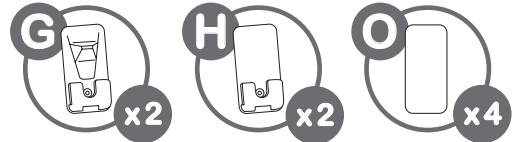

2nd • 2º • 2ème • 2. • 2. • 2º • 2e • 2.º • 2. krok • 2 • 第 2 步 • ثَانِيًا

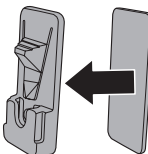

Attach one pad to the back of each wall cup • Coloque una almohadilla en la parte posterior de cada vaso de pared • Fixer chaque coussin au dos des coupelles murales • Befestigen Sie ein Klebepad an der Rückseite jeder Wandhalterung • Przymocować podkładkę z tyłu każdego uchwyty ściennego • Collegare un cuscinetto sul retro di ogni sostegno a parete • Bevestig een pad aan de achterkant van elke muurklem • Fixe um bloco na parte posterior de cada protetor de parede • Připevněte jednu podložku na zadní stranu každého nástěnného držáku • 各ウォールカップの背面にパッドを一枚ずつ取り付けます • 将一个垫子贴在每个墙杯的背面 • أرفق وسادة واحدة بظهر كل كوب حائط •

3rd • 3º • 3ème • 3. • 3. • 3º • 3e • 3.º • 3. krok • 3 • 第 3 步 • ثَالِثًا

Remove backing • Retire el soporte • Enlever le support • Entfernen Sie die Schutzfolie • Zdjąć warstwę ochronną • Rimuovere la pellicola protettiva • Verwijder de achterkant • Retire a parte posterior • Odstraňte podkladovou vrstvu • 台紙を外します • 撕下背衬 • قم بإزالة الغطاء الواقى •



قم بإزالة الغطاء الواقى •

peel • Despegue • Enlever la pellicule • Abziehen • Odklej • rimuovere • aftrekken • retirar • sloupněte • はがす • 剥離 • تفشير

pressure mount installation (continued) • instalación del montaje a presión (continuación) • Installation du système par pression (deuxième partie) • Montage mit Druckbefestigung (Fortsetzung) • montaż ciśnieniowy (ciąg dalszy) • installazione montaggio a pressione (continua) • drukmontage installatie (vervolg) • instalação com suporte de pressão (continuação) • instalace tlakové montáže (pokračování) • 圧カマウントの取り付け(続き) • 圧力安装 ( 续 ) • تركيب التثبيت بالضغط (تتمة)

2 Place your wall cups facing up in the outline created in step 8. Stick the wall cups to the wall and hold for several seconds. • Coloque las copas de pared hacia arriba en el contorno creado en el paso 8. Pegue las copas de pared a la pared y sujételas durante varios segundos. • Positionner les coupelles murales vers le haut sur les contours tracés à l'étape 8. Collez les coupelles murales au mur puis maintenir pendant plusieurs secondes. • Legen Sie die Wandhalterungen nach oben gerichtet in die in Schritt 8 erstellte Umrisslinie. Kleben Sie die Wandhalterungen an die Wand und halten Sie sie einige Sekunden lang fest. • Umieścić uchwyty ściennie skierowane do góry w obrysie przygotowanym w kroku 8. Przykleić uchwyty do ściany i przytrzymać przez kilka sekund. • Posizionare i sostegni a parete rivolti verso l'alto nel profilo creato al punto 8. Attaccare i sostegni alla parete e premere per alcuni secondi. • Plaats uw muurklemmen naar boven wijzend in de omtrek gemaakt in stap 8. Plak de muurklemmen op de muur en houd ze enkele seconden vast. • Coloque os protetores de parede orientados para cima no contorno criado no passo 8. Adira os protetores de parede à parede e pressione durante alguns segundos. • Umístěte nástěnné držáky směrem nahoru do obrysu vytvořeného v kroku 8. Přiložte nástěnné držáky ke stěně a několik sekund je podržte. • ステップ8で作成したアウトラインにウォールカップを上向きに置きます。ウォールカップを壁に固定し、数秒間そのままにします。• 将墙杯朝上放置在步骤 8 中创建的轮廓线中。将墙杯粘贴到墙上并保持几秒钟。•

ضع أكواب الحائط متجهة للأعلى في الخطوط العريضة التي تم إنشاؤها في الخطوة 8. قم بلصق أكواب الحائط على الحائط واضغط عليها لعدة ثوان.

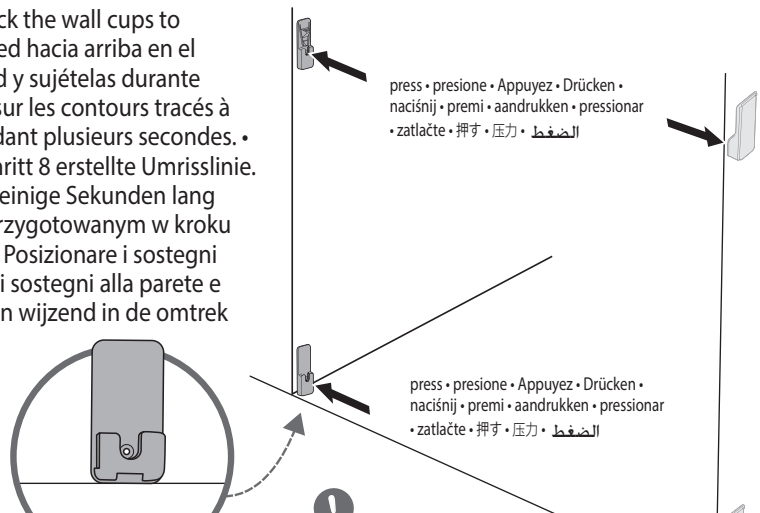

**Note:** The bottom wall cups should rest on the floor. • **Nota:** Las copas de pared inferiores deben apoyarse en el suelo. • **Note:** Les coupelles murales inférieures doivent être posées au sol. • **Hinweis:** Die unteren Wandhalterungen sollten auf dem Boden aufliegen. • **Uwaga:** Dolne uchwyty ściennie powinny opierać się na podłodze. • **Nota:** I sostegni a parete inferiori devono poggiare sul pavimento. • **Opmerking:** De onderste muurklemmen moeten op de vloer rusten. • **Nota:** Os protetores de parede inferiores devem assentar no chão. • **Poznámka:** Spodní nástěnné držáky by měly ležet na podlaze. • **注意:** 底部のウォールカップは床に置く必要があります。• **注意:** 底部墙杯应置于地板上。• **ملاحظة:** يجب أن يرتكز كوبا الحائط السفليان على الأرض.

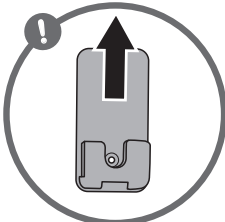

Make sure all wall cups are facing up. • Asegúrese de que todas las copas de pared estén hacia arriba. • Vérifiez que les coupelles murales sont positionnées vers le haut. • Stellen Sie sicher, dass alle Wandhalterungen nach oben zeigen. • Sprawdź, czy wszystkie uchwyty ściennie są skierowane do góry. • Assicurarvi che tutte i sostegni siano rivolti verso l'alto. • Zorg ervoor dat alle muurklemmen naar boven wijzen. • Certifique-se de que os protetores de parede estão todos orientados para cima. • Ujistěte se, že všechny nástěnné držáky směřují nahoru. • すべてのウォールカップを上を向いていることを確認してください。• 确保所有墙杯朝上。• يرجى التأكد من أن أكواب الحائط موجهة لأعلى.

installation (final) • instalación (final) • Installation (fin) • Montage (abschließen) • montaż (końcowy) • installazione (finale) • installatie (laatste) • instalação (final) • instalace (konečná) • 取り付け(最終) • 安装 ( 最终 ) • التركيب (نهائي)

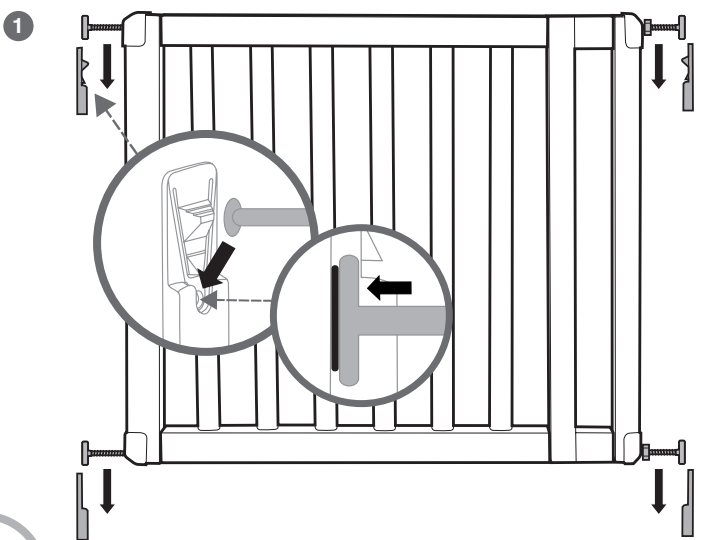

Attach wall cups to gate. • Fije las copas de pared a la barrera. • Fixez les coupelles murales à la barrière. • Befestigen Sie Wandhalterungen am Gitter. • Przymocować uchwyty ściennie do bramki. • Collegare i sostegni a parete al cancello. • Bevestig de muurklemmen aan het hek. • Fixe os protetores de parede na barreira de segurança. • Připevněte nástěnné držáky k bráně. • ゲートにウォールカップを取り付けます。• 将墙杯连接到栅栏上。• قم بإيصال أكواب الحائط للبوابة

installation (final) • instalación (final) • Installation (fin) • Montage (abschließen) • montaż (końcowy) • installazione (finale) • installatie (laatste) • instalação (final) • instalace (konečná) • 取り付け(最終) • 安装(最終) • التركيب (نهائي)

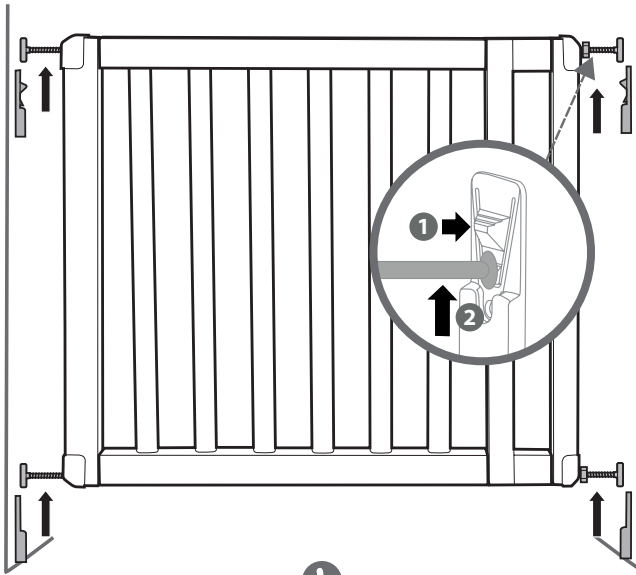

To remove gate from opening, depress locking tab on upper wall cups. • Para quitar la barrera de la abertura, oprima la lengüeta de bloqueo de las copas de pared superiores. • Pour enlever la barrière de sa structure, abaisser la broche de verrouillage des coupelles murales supérieures. • Um das Gitter aus der Öffnung zu entfernen, drücken Sie die Verriegelungsglasche an den oberen Wandhalterungen nach unten. • Aby wyjąć bramkę z otworu, należy wcisnąć zatrzaski blokujące na górnych uchwytach ściennych. • Per rimuovere il cancello dall'apertura, premere la linguetta di bloccaggio sui sostegni a parete superiori. • Om het hek te kunnen openen, drukt u op de vergrendelingslip op de bovenste muurklemmen. • Para remover a barreira de segurança da abertura, pressione a patilha de bloqueio nos protetores da parede superiores. • Chcete-li bránu vyjmout z otvoru, stiskněte zajišťovací jazýček na horních nástěnných držácích. • ゲートを開くには、上部ウォールカップのロックタブを押します。• 要从开口处取下栅栏，请按顶部墙杯上的锁止片。

إزالة البوابة من الفتحة. اضغط على لسان القفل على أكواب الحائط العلوية.

With locking tabs depressed; lift gate out of opening. • Con las lengüetas de bloqueo presionadas, levante la barrera para sacarla de la abertura. • Quand les broches de verrouillage sont abaissées; soulevez la barrière de son logement. • Mit gedrückten Verriegelungsglaschen das Gitter aus der Öffnung heben. • Z wciśniętymi zatrzaskami blokującymi; wyjąć bramkę z otworu. • Con le linguette di bloccaggio premute, sollevare il cancello dall'apertura. • Til het hek uit de opening terwijl de vergrendelingslipjes ingedrukt zijn. • Com as patilhas de bloqueio pressionadas, levante a barreira de segurança para fora da abertura. • Se stisknutými zajišťovacími jazýčky zvedněte bránu z otvoru. • ロックタブを押し下げた状態で、ゲートを持ち上げて開きます。• 按下锁止片，将栅栏从开口处取出。

مع الضغط على ألسنة القفل. ارفع البوابة من الفتحة.

**Note:** Tension bolts will extend slightly. This is normal, no adjustment is needed before reinstalling gate. • **Nota:** los pernos de tensión se extenderán ligeramente. Esto es normal, no es necesario ajustarlos antes de reinstalar la barrera. • **Note:** Les écrous de tension peuvent se détendre légèrement. Ceci est normal; pas besoin d'ajustement avant de réinstaller la barrière. • **Hinweis:** Die Zugbolzen dehnen sich etwas aus. Dies ist normal und es ist keine Anpassung erforderlich, bevor das Gitter wieder angebracht wird. • **Uwaga:** Śruby napinające lekko się wysuną. Jest to normalne zjawisko, nie trzeba ich regulować przed ponownym zamontowaniem bramki. • **Nota:** I bulloni di tensione si estendono leggermente. Questo è normale, non è necessaria alcuna regolazione prima di rimontare il cancello. • **Opmerking:** De spanbouten zullen iets uitsteken. Dit is normaal, er is geen aanpassing nodig voordat u de poort opnieuw installeert. • **Nota:** Os parafusos de tensão irão estender-se ligeiramente. Isto é normal, não é necessário qualquer ajustamento antes de voltar a instalar a barreira de segurança. • **Poznámka:** Napinací šrouby se mírně prodlouží. To je normální, před opětovnou instalací brány není třeba nic nastavovat. • **注意:** テンションボルトがわずかに伸びます。これは正常な状態ですので、ゲートを再設置する前に調整する必要はありません。• **注意:** 拉紧螺栓会稍微伸出。这是正常现象，重新安装栅栏前无需调整。

ملاحظة: ستمتد مسامير الشد قليلاً. هذا أمر طبيعي. ولا حاجة للتعديل قبل إعادة تركيب البوابة.

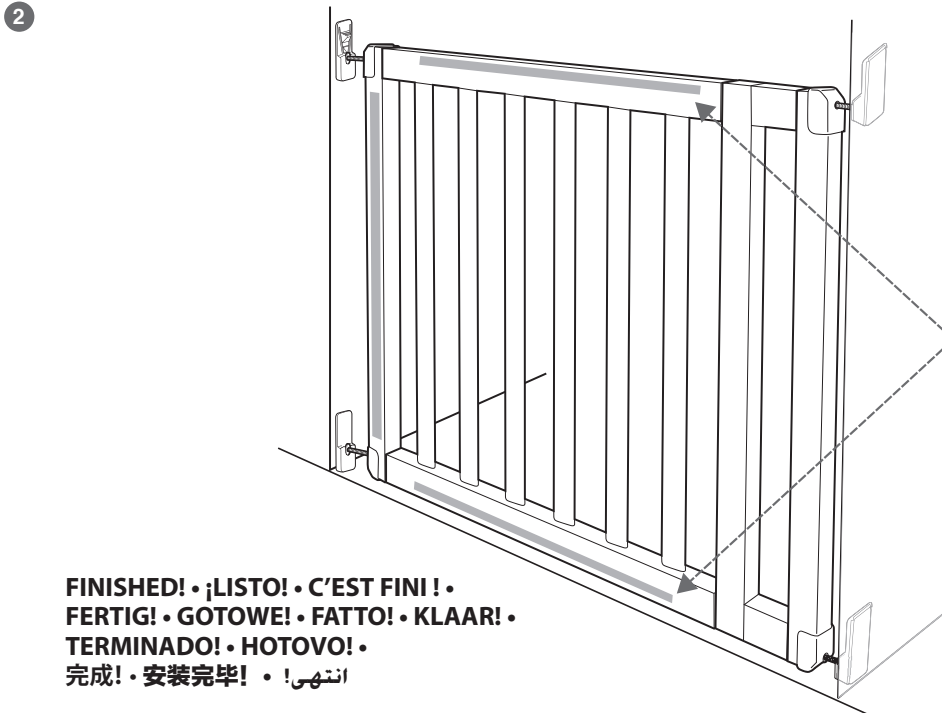

**FINISHED! • ¡LISTO! • C'EST FINI! • FERTIG! • GOTOWE! • FATTO! • KLAAR! • TERMINADO! • HOTOVO! • 完成! • 安装完毕! • انتهى!**

Remove Protective Film after paint / stain has been applied and / or before first use. • Retire la película protectora después de aplicar la pintura o el tinte y/o antes del primer uso. • Enlever la pellicule de protection après peinture / vernissage et/ou avant première utilisation. • Entfernen Sie die Schutzfolie nach dem Auftragen von Farbe/Beize und/oder vor dem ersten Gebrauch. • Zdjąć folię ochronną po nałożeniu farby/bejcy i/ lub przed pierwszym użyciem. • Rimuovere la pellicola protettiva dopo aver applicato vernice/ tinta e/o prima del primo utilizzo. • Verwijder de beschermfolie nadat het verven / beitsen is aangebracht en / of vóór het eerste gebruik. • Retire a película protetora depois de aplicar a tinta / coloração e/ou antes da primeira utilização. • Ochrannou fólii odstraňte po nanesení barvy/ mořidla a/nebo před prvním použitím. • 塗料やステインを塗布した後、または初めて使用する前に保護フィルムを剥がしてください。• 涂刷油漆/染色剂和/或首次使用前，请撕下保护膜。

قم بإزالة الغلاف الواقي بعد تطبيق الطلاء / الصبغة و / أو قبل الاستخدام الأول.

hinge mode installation • instalación en modo bisagra • Installation en mode charnière  
 • Einbau im Scharniermodus • montaż z zawiasami • installazione modalità cardine •  
 scharnier methode installatie • instalação do Modo de Dobradiça • instalace v režimu  
 pantů • ヒンジモードの取り付け • 铰链模式安装 • تركيب وضعية المفصلة

1



**IMPORTANT • IMPORTANTE • IMPORTANT • WICHTIG • WAŻNE • IMPORTANTE •  
 BELANGRIJK • IMPORTANTE • DŮLEŽITÉ • 重要 • 重要 • هام**

Hinge Mode must be hardware mounted with long screws, "N" on hinge side. • El modo bisagra debe montarse con tornillos largos, «N» en el lado de la bisagra. • Le mode charnière doit être installé avec des vis longues, 'N' étant du côté de la charnière. • Der Scharniermodus muss mit langen Schrauben, "N" auf der Scharnierseite an der Hardware montiert werden. • Podczas montażu z zawiasami należy zamontować zawiasy za pomocą długich śrub z literą "N" po stronie zawiasów. • La modalità cardine deve essere montata con viti lunghe, "N" sul lato cardine. • Scharnier methode moet hardwarematig met lange schroeven worden gemonteerd, "N" aan de scharnierzijde. • O Modo de Dobradiça deve ser montado com parafusos compridos, "N" no lado da dobradiça. • Režim závěsu musí být kování namontováno pomocí dlouhých šroubů, "N" na straně pantů. • ヒンジモードは、ヒンジ側が「N」の長いネジでハードウェアに取り付ける必要があります。 • 在铰链模式下，须使用长螺丝和部件进行安装，螺丝上的 "N" 朝向铰链一侧。

يجب تثبيت وضعية المفصلة باستخدام الأجهزة المرفقة مع البراغي الطويلة. بحيث يكون حرف "N" على جانب المفصلة.

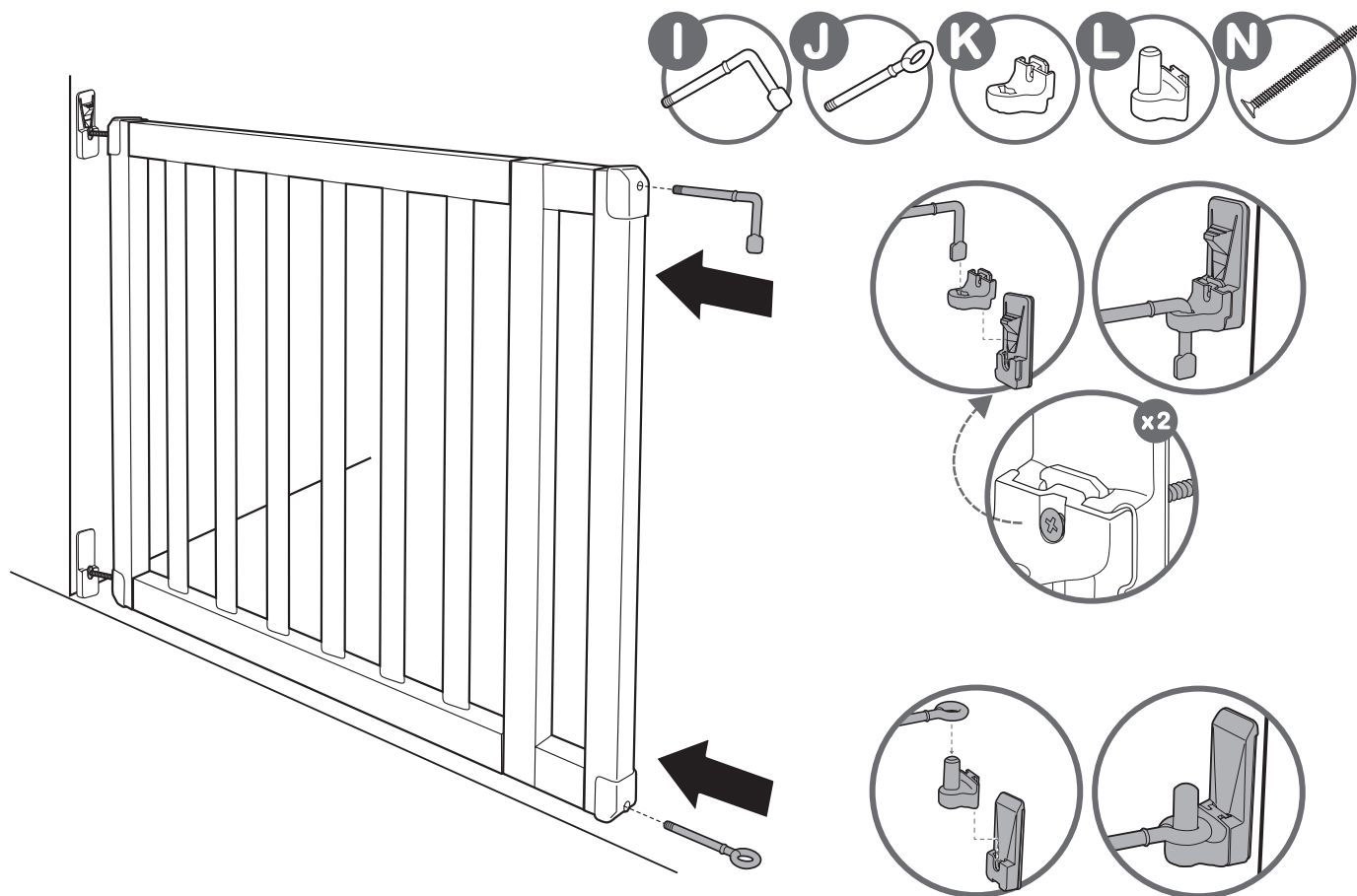

Hinge Mode without extension: 30" - 32" • Modo bisagra sin extensión: 76,2 - 81,3 centímetros • Avec charnière sans extension : 30 à 32 pouces • Scharniermodus ohne Verlängerung: 76,2 - 81,2 cm • Tryb z zawiasem bez przedłużenia: 76,2 - 81,28 cm • Modalità cardine senza estensione: 76-81 cm • Scharnier methode zonder verlenging: ca. 76 tot 81 cm • Modo de Dobradiça sem extensão: 30" - 32" • Režim pantů bez prodloužení: 30"-32" • ヒンジモードの延長なし: 30インチ - 32インチ • 铰链模式，不带延伸框架: 30 英寸 - 32 英寸

\*32 - \*30 وضعية المفصلة بدون تمديد:

Hinge Mode with extension: 32" - 36" • Modo bisagra con extensión: 81,3 - 91,44 centímetros • Avec charnière sans extension : 32 à 36 pouces • Scharniermodus mit Erweiterung: 81,2 cm - 91,44 cm • Tryb z zawiasem z przedłużeniem: 81,28 - 91,44 cm • Modalità cardine con estensione: 81-91 cm • Scharnier methode met verlenging: ca. 81 tot 91,50 cm • Modo de Dobradiça com extensão: 32" - 36" • Režim pantů s prodloužením: 32"-36" • ヒンジモードの延長なし: 32インチ - 36インチ • 铰链模式，带延伸框架: 32 英寸 - 36 英寸

\*36 - \*32 وضعية المفصلة بدون تمديد:



hinge mode installation (final) • instalación del modo bisagra (final) • Installation en mode charnière (fin) • Einbau im Scharniermodus (abschließen) • montaż z zawiasami (końcowy) • installazione modalità cardine (finale) • scharnier methode installatie (laatste) • instalação do Modo de Dobradiça (final) • instalace v režimu pantů (konečná) • ヒンジモードの取り付け(最終) • 铰链模式安装(最终) • تركيب وضعية المفصلة (النهائي)

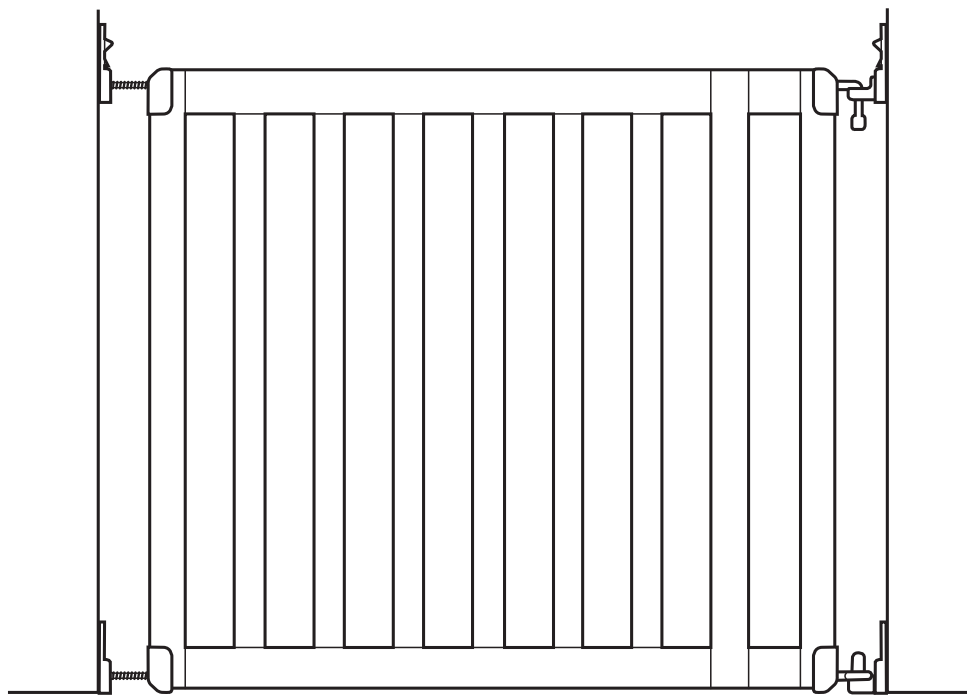

**FINISHED! • ¡LISTO!  
C'EST FINI! • FERTIG!  
GOTOWE! • FATTO!  
KLAAR! • TERMINADO!  
HOTOVO! • 完成!  
安装完毕! • انتهى!**

operation • funcionamiento • Opération • Betrieb • obsługa • funzionamento  
werking • funcionamento • provoz • 操作 • 操作 • العمليات



to unlock gate: • para desbloquear la barrera: • pour déverrouiller la barrière : • Zur Entriegelung des Gitters: • aby odblokować bramkę: • per sbloccare il cancello: • om het hekje te ontgrendelen: • para desbloquear a barreira de segurança: • odemčení branky: • ゲートのロック解除: • 解锁栅栏: • فتح البوابة

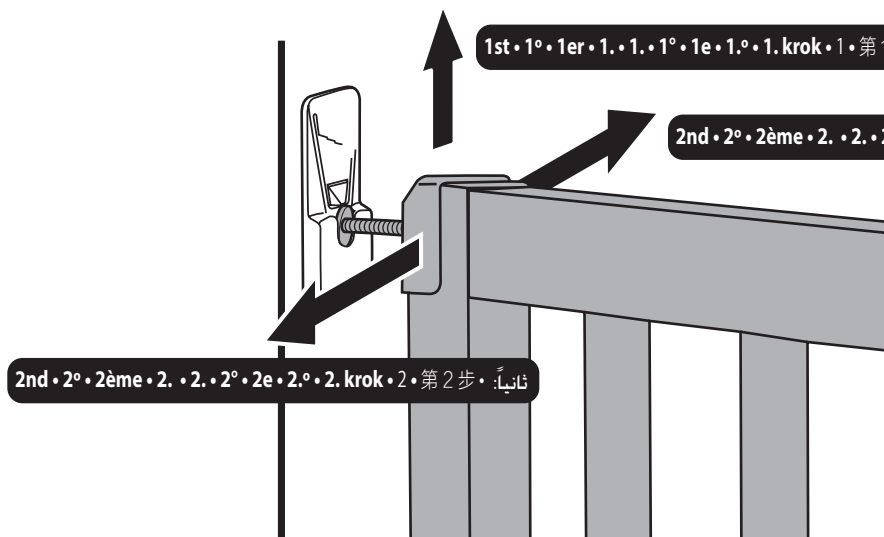

1st • 1º • 1er • 1. • 1. • 1º • 1e • 1.º • 1. krok • 1 • 第1步 • أولاً

2nd • 2º • 2ème • 2. • 2. • 2º • 2e • 2.º • 2. krok • 2 • 第2步 • ثانياً

2nd • 2º • 2ème • 2. • 2. • 2º • 2e • 2.º • 2. krok • 2 • 第2步 • ثانياً

lift gate door open. • levante la barrera para abrirla. • soulever la porte de la barrière ouverte. • Heben Sie das Gitter an. • podnieść i otworzyć drzwi bramki. • sollevare la porta del cancelletto aperta. • optillen om hek te openen. • levante a barreira de segurança para a porta aberta. • otevřete dveře zvedací brány. • リフトゲートのドアを開きます。• 抬起栅栏, 将其打开. • رفع باب البوابة.

# troubleshooting • solución de problemas • dépannage • Fehlerbehebung • rozwiązywanie problemów • risoluzione dei problemi • problemen oplossen • resolução de problemas • řešení problémů • トラブルシューティング • 故障排除 • اصلاح المشكلات

If the gate does not close properly:

1. Gate is not properly aligned in the door frame.

Solution: To adjust the gate's alignment, loosen all four tension bolts and reposition gate so that it matches the "correct" image. Re-tighten tension bolts.

2. Pressure of tension bolts needs to be adjusted.

Si la barrera no se cierra correctamente:

1. La barrera no está correctamente alineada en el marco de la puerta.

Solución: para ajustar la alineación de la barrera, afloje los cuatro pernos de tensión y reposicione la barrera de manera que coincida con la imagen «correcta». Vuelva a apretar los pernos de tensión.

2. Es necesario ajustar la presión de los pernos de tensión.

Si la barrière ne ferme pas bien :

1. La barrière n'est pas bien alignée avec la structure de la porte.

Solution : pour ajuster l'alignement de la barrière, défaire les quatre verrous de tension et repositionner la barrière afin qu'elle soit 'correctement' installée. Resserer les écrous de tension.

2. Les écrous de tension doivent être resserés.

Wenn das Gitter nicht richtig schließt:

1. Das Gitter ist nicht richtig im Türrahmen ausgerichtet.

Lösung: Um die Ausrichtung des Gitters anzupassen, lösen Sie alle vier Spanschrauben vollständig und positionieren Sie das Gitter so, dass es dem „richtigen“ Abbild entspricht. Ziehen Sie die Spanschrauben wieder fest.

2. Der Druck der Spanschrauben muss angepasst werden.

W przypadku, gdy bramka nie zamyka się prawidłowo:

1. Bramka nie jest prawidłowo wyrównana w ościeżnicy.

Rozwiązanie: Aby wyregulować wyrównanie bramki, poluzować wszystkie cztery śruby napinające i przesunąć bramkę tak, jak przedstawiono na rysunku „prawidłowo”. Ponownie dokręcić śruby napinające.

2. Należy wyregulować docisk śrub napinających.

Se il cancello non si chiude correttamente:

1. Il cancello non è allineato correttamente nel telaio della porta.

Soluzione: Per regolare l'allineamento del cancello, allentare tutti e quattro i bulloni di tensione e riposizionare il cancello in modo che corrisponda all'immagine "corretta". Serrare nuovamente i bulloni di tensione.

2. La pressione dei bulloni di tensione deve essere regolata.

Als het hekje niet goed sluit:

1. Hekje is niet goed uitgelijnd in het deurframe.

Oplossing: Om de uitlijning van het hekje aan te passen, alle vier de spanbouten losdraaien en plaatst het hekje opnieuw zodat deze overeenkomt met de "juiste" afbeelding. Draai de spanbouten weer vast.

2. De druk van de spanbouten moet worden afgesteld.

Se a barreira de segurança não fechar corretamente:

1. A barreira de segurança não está devidamente alinhada no aro da porta.

Solução: Para fazer o alinhamento da barreira de segurança, desaperte os quatro parafusos de tensão e reposicione a barreira de modo que corresponda à imagem «correto». Volte a apertar os parafusos de tensão.

2. A pressão dos parafusos de tensão deve ser ajustada.

Pokud se brána nezavírá správně:

1. Brána není v rámu brány správně zarovnaná.

Řešení: Chcete-li upravit nastavení brány, povolte všechny čtyři napínací šrouby a změňte polohu brány tak, aby odpovídala „správnému“ obrázku. Znovu utáhněte napínací šrouby.

2. Je třeba nastavit tlak napínacích šroubů.

ゲートが正常に閉まらない場合:

1. ドア枠にゲートが正しく取り付けられていません。

解決策:ゲートの位置を調整するには、4つのテンションボルトをすべて緩め、ゲートを「正しい」画像と一致するように移動させます。テンションボルトを再び締めます。

2. テンションボルトの圧力を調整する必要があります。

如果栅栏无法正常关闭:

1. 栅栏与门框对齐不当。

解决方法: 要调整栅栏的对齐情况, 请松开四个拉紧螺栓, 调整栅栏的位置, 使其与“正确”图像一致。重新拧紧拉紧螺栓。

2. 须调整拉紧螺栓的压力。

إذا لم تغلق البوابة بشكل صحيح:

البوابة غير محاذاة بشكل صحيح في إطار الباب.

الحل: لضبط محاذاة البوابة. قم بفك جميع مسامير الشد الأربعة وأعد وضع البوابة بحيث تتطابق مع الصورة "الصحيحة". أعد شد مسامير الشد.

يجب ضبط ضغط مسامير الشد.

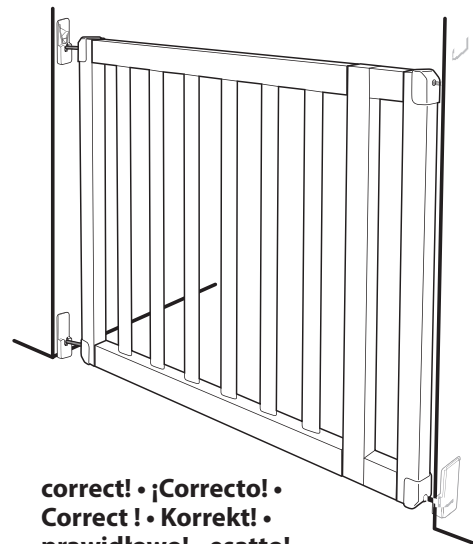

**correct! • ¡Correcto! • Correct! • Korrekt! • prawidłowo! • esatto! • juist! • corretto! • správně! • 正解! • 正确! • صحيح**

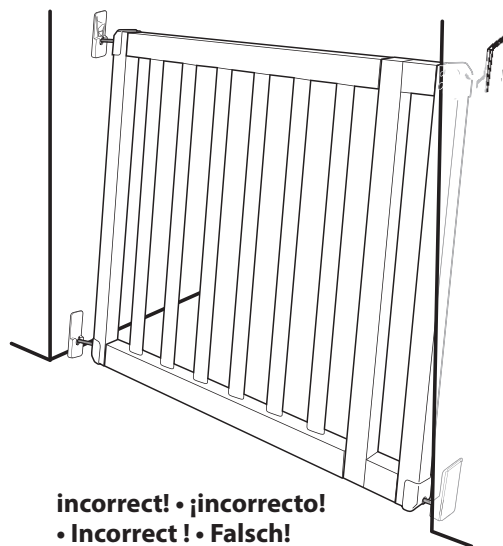

**incorrect! • ¡incorrecto! • Incorrect! • Falsch! • nieprawidłowo! • sbagliato! • onjuist! • incorreto! • nesprávně! • 不正解! • 错误! • غير صحيح**

care and maintenance • cuidado y mantenimiento • entretien et nettoyage • Pflege und  
Wartung • pielęgnacja i konserwacja • cura e manutenzione • Verzorging en onderhoud •  
Cuidado e manutenção • péče a údržba • お手入れとメンテナンス • 保养与维护 • الرعاية والصيانة

- Check all hardware to ensure gate is securely in place.
- Do not use gate if any of the components are damaged or missing.
- Surface clean with a damp cloth or sponge, using mild detergent and warm water to clean. Towel dry.
- Compruebe toda la tornillería para asegurarse de que la barrera está bien colocada.
- No utilice la barrera si alguno de los componentes está dañado o falta.
- Limpie la superficie con una esponja o paño húmedo, utilizando un detergente suave y agua tibia. Secar con una toalla.
- Vérifier tous les accessoires de montage pour s'assurer que la barrière est bien en place.
- Ne pas utiliser la barrière si des pièces sont endommagées ou manquantes.
- Essuyer la surface avec un linge ou une éponge humide, en utilisant un détergent doux et de l'eau tiède. Sécher avec une serviette.
- Überprüfen Sie alle Teile, um sicherzustellen, dass das Gitter sicher befestigt ist.
- Bei Beschädigung oder fehlenden Teilen darf das Gitter nicht verwendet werden.
- Reinigen Sie die Oberfläche mit einem feuchten Tuch oder Schwamm, verwenden Sie ein mildes Reinigungsmittel und warmes Wasser zum Reinigen. Trocknen Sie mit einem Handtuch.
- Sprawdzić wszystkie elementy, aby upewnić się, że bramka jest dobrze zamocowana.
- Nie używać bramki w przypadku uszkodzonych lub brakujących elementów.
- Powierzchnię należy czyścić wilgotną szmatką lub gąbką z użyciem łagodnego detergentu i ciepłej wody. Wysuszyć ręcznikiem.
- Controllare tutta la ferramenta per assicurarsi che il cancello sia saldamente in posizione.
- Non utilizzare il cancello se uno dei componenti è danneggiato o mancante.
- La superficie si pulisce con un panno umido o una spugna, utilizzando un detergente delicato e acqua calda. Asciugare con un asciugamano.
- Controleer alle onderdelen om er zeker van te zijn dat het hek goed op zijn plaats zit.
- Gebruik het hek niet als er onderdelen beschadigd zijn of ontbreken.
- Maak het oppervlak schoon met een vochtige doek of spons met een mild schoonmaakmiddel en warm water. Afdrogen met een handdoek.
- Verifique todas as ferragens para garantir que a barreira de segurança está posicionada corretamente.
- Não use a barreira de segurança se algum dos seus componentes estiver danificado ou em falta.
- Limpe a superfície com um pano húmido ou esponja, um detergente neutro e água tédida. Seque com uma toalha.
- Zkontrolujte veškerý hardware a ujistěte se, že je zábrana bezpečně upevněna.
- Zábranu nepoužívejte, pokud je některá z jejích součástí poškozená nebo chybí.
- Povrch čistěte vlhkým hadříkem nebo houbou s použitím jemného čistícího prostředku a teplé vody. Vysušte osuškou.
- すべてのハードウェアをチェックし、ゲートがしっかりと固定されていることを確認してください。
- 部品に損傷や欠落がある場合は、ゲートを使用しないでください。
- 中性洗剤とぬるま湯を使い、湿らせた布またはスポンジで表面を拭いてください。タオルドライ。
- 检查所有硬件，确保安全门稳固到位。
- 如有任何部件损坏或丢失，不要使用安全门。
- 使用湿布或海绵蘸上温和清洁剂和温水清洁表面。用毛巾擦干。

- تحقق من جميع المعدات لضمان تثبيت البوابة بشكل آمن.
- لا تستخدم البوابة إذا كان أي من مكوناتها تالفاً أو مفقوداً.
- قم بتنظيف السطح بقطعة قماش أو إسفنجة مبللة، باستخدام منظف خفيف ومياه دافئة للتنظيف. جفف بالمنشفة.

MANUFACTURED FOR • FABRIQUÉ POUR **kids2** **Kids II** ©2024 KIDS2, LLC [www.kids2.com/help](http://www.kids2.com/help)

**KIDS2, LLC** ATLANTA, GA USA 30305 • 1-800-230-8190

IMPORTED BY • IMPORTÉ PAR

**KIDS2 CANADA CO.** PO BOX 54059, RPA LAWRENCE PLAZA, TORONTO, ON. M6A 3B7

**KIDS2 AUSTRALIA PTY LIMITED** CASTLE HILL, NSW AUSTRALIA 2154 • (02) 9894-1855

**KIDS2 JAPAN K.K. c/o ARK Outsourcing KK** 4-3-5-704, Ebisu, Shibuya-ku, Tokyo, Japan 150-0013 • (03) 5322-6081

**KIDS2 UK LTD.** GROUND FLOOR, SUITE 4TA, BREAKSPEAR PARK, BREAKSPEAR WAY, HEMEL HEMPSTEAD,

HP2 4TZ • +44 01582 816 080

**KIDS2 EUROPE BV** 5 KEIZERS, KEIZERSGRACHT 287, 1016 ED AMSTERDAM, NETHERLANDS • +31 20 2410934

**KIDS2 US MÉXICO S.A. DE C.V.** • (55) 5292-8488

MADE IN CHINA • HECHO EN CHINA • FABRIQUÉ EN CHINE • HERGESTELLT IN CHINA • WYPRODUKOWANO W CHINACH • PRODOTTO IN CINA • GEMAAKT IN CHINA

FABRICADO NA CHINA • VYROBENO V ČINĚ • 中国製 • 中国制造 • صنع في الصين

