

9230231 12x10 Norwood MOSQUITO MESH KIT LOADING DIAGRAM

(40 sets/pallet A, total 28 Pallet A, 1120sets, gross weight: 14000Kg)

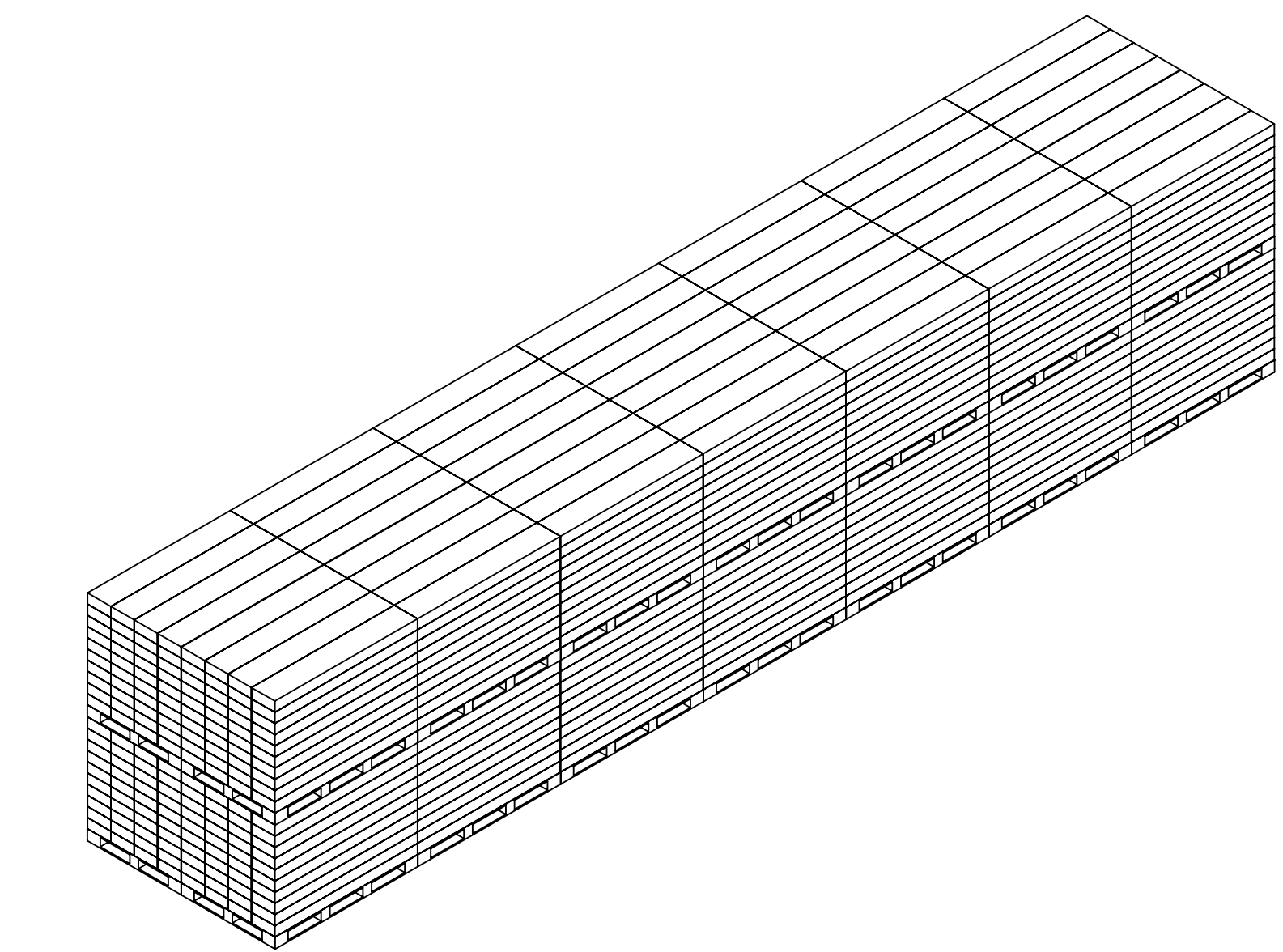
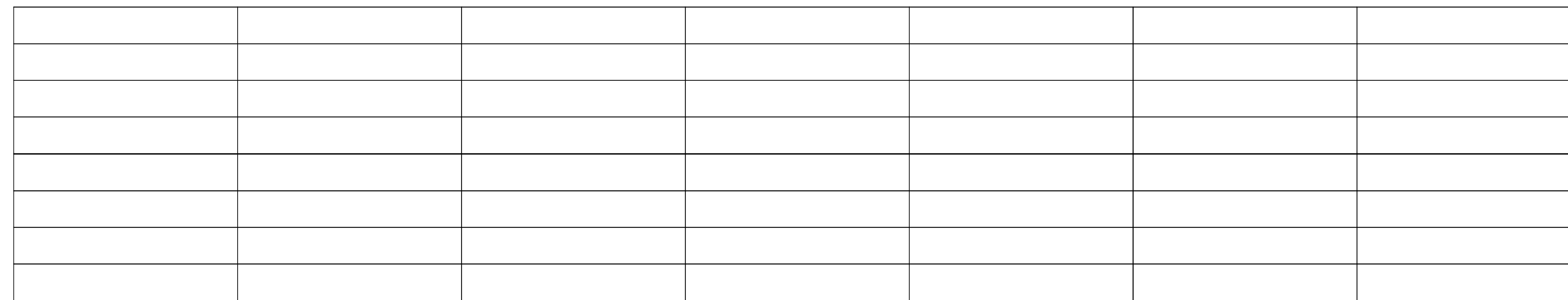
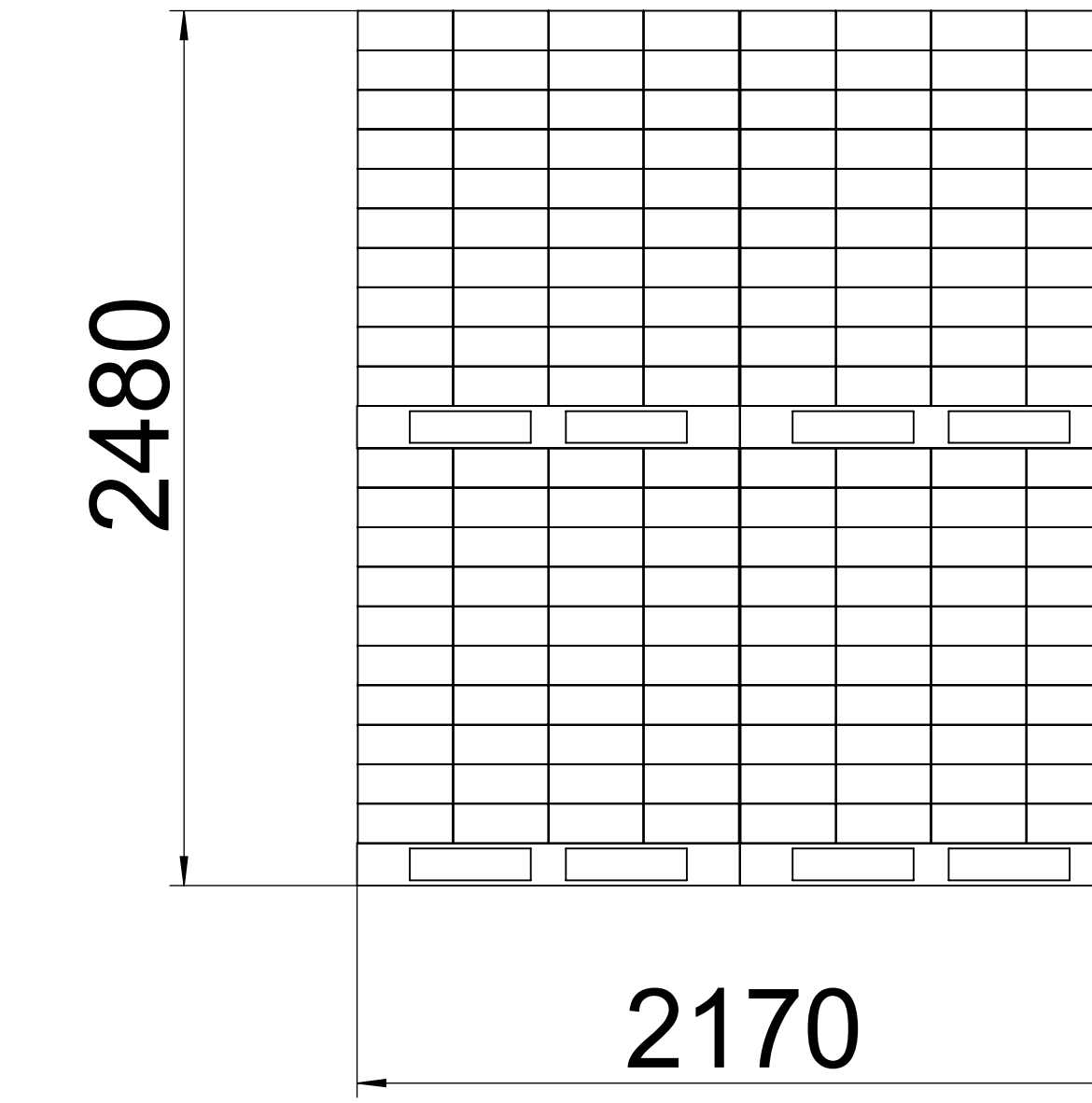
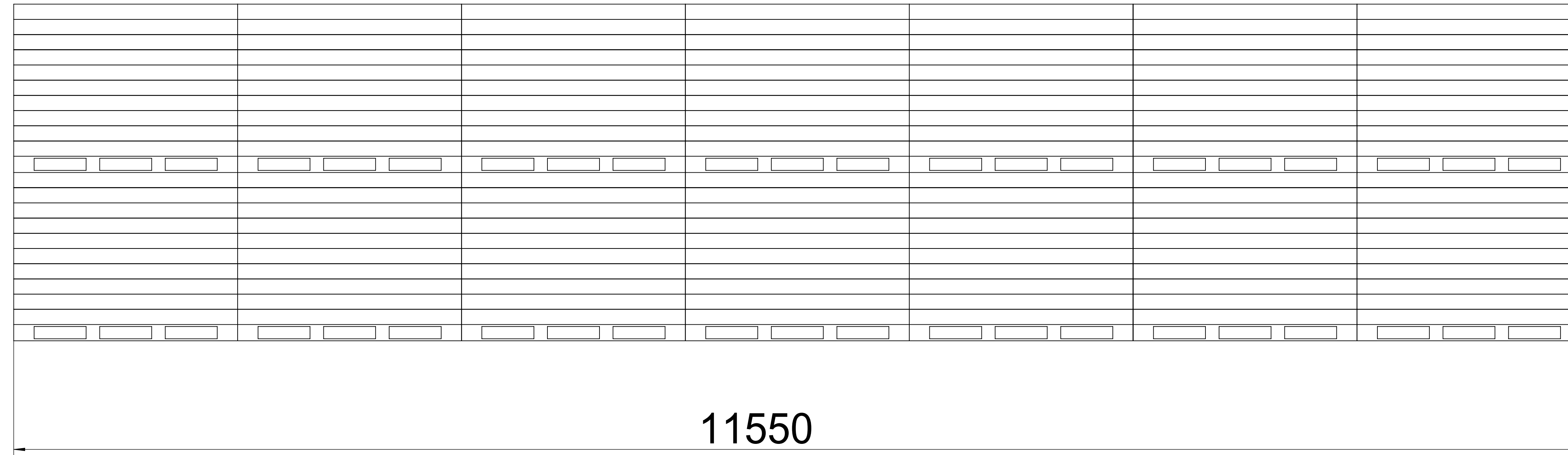

| |
|---------|
| 零件代号 |
| 量(制)图件号 |
| 插图 |
| 插表 |
| 标高图号 |
| 底图号 |
| 签字 |
| 日期 |

| | | | | | | | | | | | |
|------|----|----|-------|----|-----|----|----|---------|------|--------|----|
| 标记 | 类别 | 分区 | 更改文件号 | 签名 | 年月日 | 阶段 | 标记 | 重量 | 比例 | "图样名称" | |
| 设计 | | | 标准 | | | | | 8451898 | 1:50 | "图样名称" | |
| 校核 | | | 工艺 | | | | | | | "图样名称" | |
| 主管设计 | | | 审核 | | | | | | | "图样名称" | |
| | | | 批准 | | | | | | | "图样名称" | |
| | | | | | | | | 共1套 | 第1套 | 版本 | 修改 |

Pallet A Details, 40 sets/pallet

A

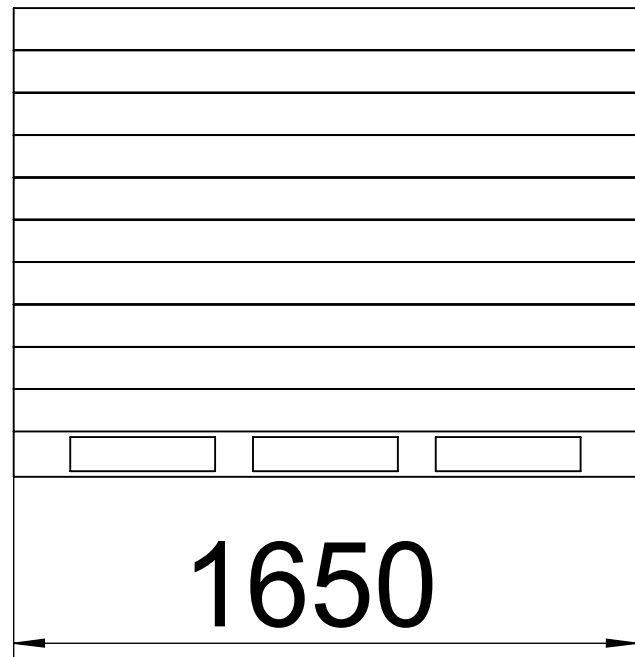

1240

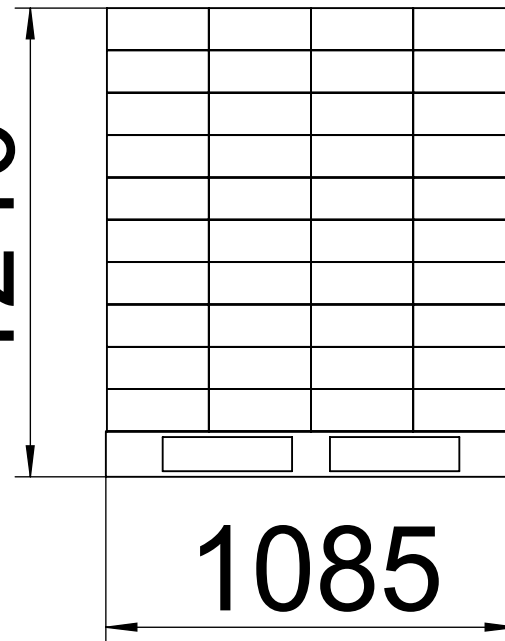

B

B

C

C

D

D

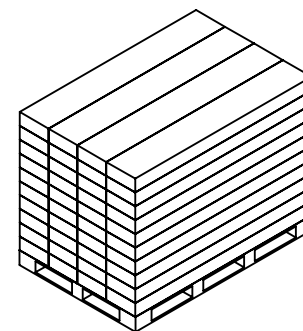

1

2

3

4

5

6

1

2

3

4

5

6

Carton Details

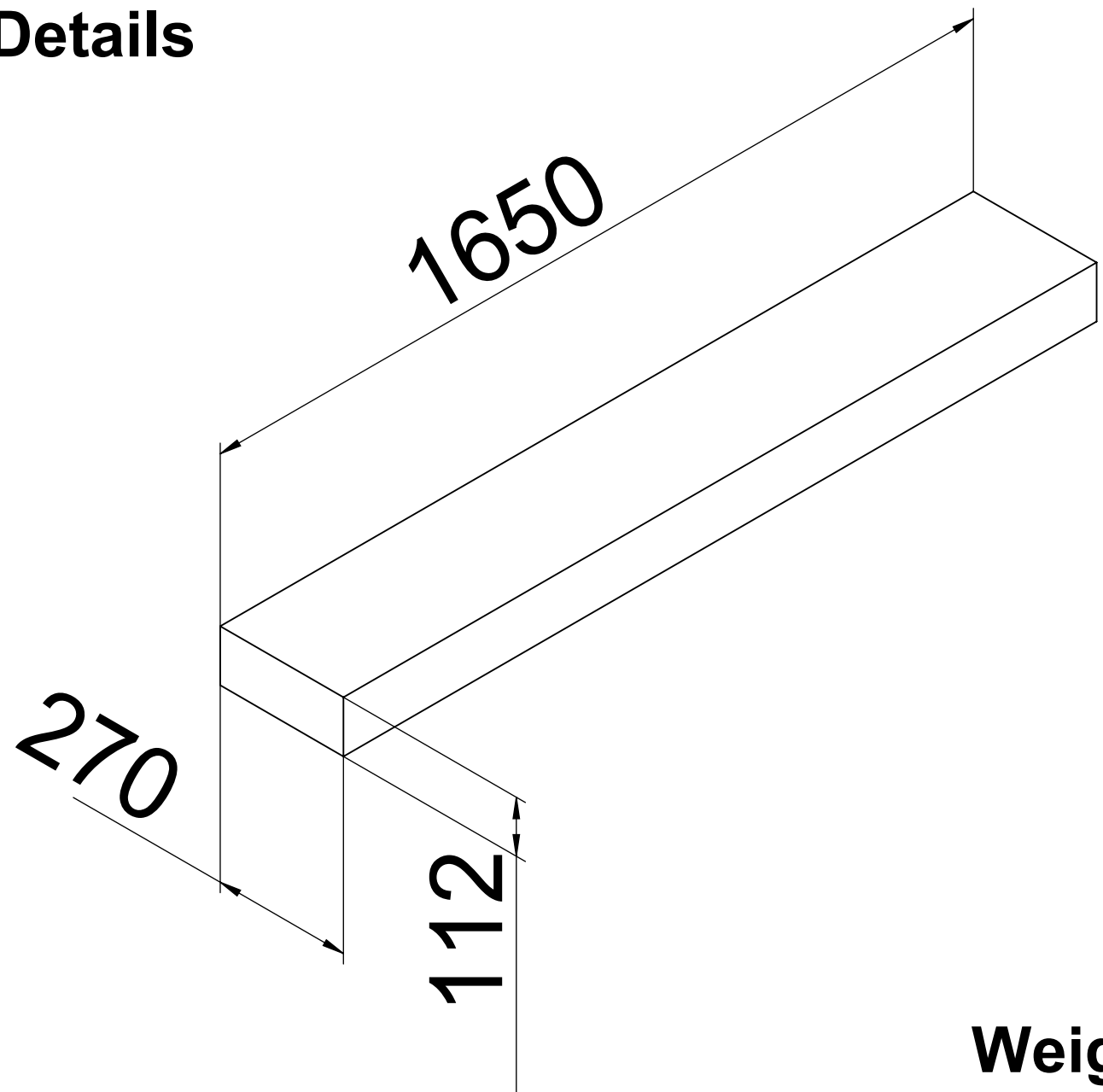

Weight: 12.5 Kg