

ingenuity™

Indoor/Outdoor durable, weather resistant materials won't rust or fade!
Materiales duraderos para interior/exterior, resistentes a la intemperie, no se oxidan ni decoloran/
Matériaux durables et résistants aux intempéries pour l'intérieur et l'extérieur, qui ne rouillent pas et ne se décolorent pas.

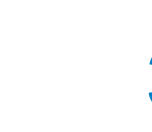

FEATURES/
CARACTERÍSTICAS/
CARACTÉRISTIQUES

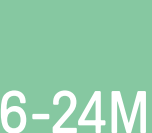
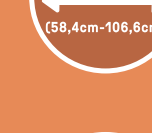

THE DOORWAY
42W SERIES™

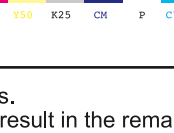
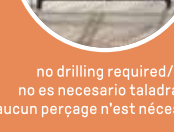

WARNING
Children have died or been seriously injured when gates are not securely installed. • ALWAYS install and use gate as directed using all required parts. • Install according to manufacturer's instructions. • Stop using when a child can climb over or dislodge the gate. • Use only with the locking/latching mechanism securely engaged. • It must be placed on the floor in front of the lowest stair. • You MUST install wall cups to keep gate in place. Without wall cups, child can push out and escape. • NEVER use a gate to keep child away from pool. • NEVER leave child unattended. • ALWAYS close and lock the gate behind you. • Intended for use with children from 6 months through 24 months. • This product will not necessarily prevent all accidents. Proper adult supervision is required at all times. • Do not use if any components are missing or damaged. • Regularly check tension bolts to make sure the gate is securely in place. • Adult assembly required. Exercise care when unpacking and assembling product. • Check all hardware to make sure gate is securely in place.

ADVERTENCIA
Los niños corren el riesgo de perder la vida o de resultar gravemente heridos cuando las puertas no están instaladas de forma segura. • Instale y utilice SIEMPRE la barrera como se indica, utilizando todas las piezas necesarias. • Instalela siguiendo las instrucciones del fabricante. • Deje de utilizarla cuando un niño pueda trepar por ella o desalojarla. • Utilicela sólo con el mecanismo de bloqueo/enclavamiento bien enganchado. • Debe colocarse en el suelo, delante de la escalera más baja. • DEBE instalar copas de pared para mantener la puerta en su sitio. Sin las copas de pared, el niño podría empujarla y escapar. • No utilice NUNCA una puerta para mantener al niño alejado de la piscina. • No deje NUNCA al niño sin vigilancia. • Cierre y bloquee SIEMPRE la barrera. • Diseñado para niños de 6 meses a 2 años. • Este producto no evitará necesariamente todos los accidentes. Se requiere la supervisión de un adulto en todo momento. • No lo utilice si falta algún componente o si está dañado. • Compruebe periódicamente los tornillos de tensión para asegurarse de que la barrera está bien sujeta. • Se requiere el montaje por parte de un adulto. Tenga cuidado al desmontar y montar el producto. • Compruebe todos los herrajes para asegurarse de que la puerta está bien colocada.

AVERTISSEMENT
L'enfant encourt un risque mortel ou de blessure grave quand la barrière n'est pas installée correctement. • Installez et utilisez TOUJOURS la barrière comme indiqué, en utilisant les pièces fournies. • Ne plus utiliser quand l'enfant peut grimper par-dessus la barrière ou peut la renverser. • Utilisez seulement quand le mécanisme de verrouillage/de loquet est correctement endanché. • Positionner sur le sol en face de la marche la plus basse. • Vous DEVEZ installer les systèmes muraux pour maintenir la barrière en place. Sans coupelles murales, l'enfant peut pousser la barrière et s'échapper. • NE JAMAIS utiliser la barrière comme sécurité piscine. • NE JAMAIS laisser l'enfant sans surveillance. • TOUJOURS fermer et verrouiller la barrière derrière vous. • Pour enfants de 6 mois à 24 mois. • Ce produit ne peut pas prévenir tous les accidents. La supervision d'un adulte est nécessaire tout le temps. • Ne pas utiliser quand des éléments manquent ou sont endommagés. • Vérifier régulièrement les points de pression pour s'assurer que la barrière est correctement installée. • Assemblage par adulte indispensable. Faites attention lors du déballage et de l'assemblage. • Vérifier tous les éléments pour vous assurer que la barrière est sécurisée.

ES MODELO: 1722 BARANDAL PUERTA PARA BEBE/NINOS CANTIDAD: 1 PIEZA HECHO EN: VIETNAM IMPORTADOR: KIDS2 US MEXICO S.A. DE C.V. AVENIDA VASCO DE QUIROGA NO. EXT. 3900, INT. 905 A, COL. LOMAS DE SANTA FE, ALVARO OBREGON, CIUDAD DE MEXICO, MEXICO C.P. 07170, R.F.C.: KIDMEX072077. EDICION RECOMENDADA: 06/24/2016. LEER INSTRUCCIONES DE ADVERTENCIA O PRECAUCION E INSTRUCCIONES DE CUIDADO O USO, QUE VIENE EN EL EMPAQUE. VEASE INSTRUCTIVO ANEXO O MANUAL DE OPERACION.

MANUFACTURED FOR - FABRIQUE POUR kids2® & Kids II™ ©2025 KIDS2, LLC www.kids2.com/help
KIDS2, LLC ATLANTA, GA USA 30305-1300-230-8190
KIDS2 CANADA CO. PO BOX 54059, RPA LAWRENCE PLAZA, TORONTO, ON, M6A 3B7
KIDS2 AUSTRALIA PTY LIMITED CASTLE HILL NSW AUSTRALIA 2154 +61 2 9894 1857
KIDS2 JAPAN K.K. 6-1-10, K&R Outsourcing KK, F-3-2-794, Ebisu, Shibuya-Ku, Tokyo, Japan 150-0013 +81 3 5322-6081
KIDS2 UK LTD. GROUND FLOOR, SUITE 41A, BREAKSPAR PARK, BREAKSPAR WAY, HETTEL HOSPITAL, HRP, 472-444, HETTEL 310200
KIDS2 EUROPE BV S.KEIZERS, KEIZERSGRACHT 207, 1016 ED AMSTERDAM, NETHERLANDS +31 20 2410934
KIDS2 US MEXICO S.A. DE C.V. +52 5 5722-3488
MADE IN VIETNAM - HECHO EN VIETNAM - FABRIQUE EN VIETNAM

ingenuity™



Indoor/Outdoor durable, weather resistant materials won't rust or fade!
Materiales duraderos para interior/exterior, resistentes a la intemperie, no se oxidan ni decoloran/
Matériaux durables et résistants aux intempéries pour l'intérieur et l'extérieur, qui ne rouillent pas et ne se décolorent pas.



9

THE DOORWAY
42W SERIES™
INDOOR AND OUTDOOR/INTERIORES Y EXTERIORES/
L'INTÉRIEUR ET À L'EXTÉRIEUR

6-24M

1 1/4

18 3/8

300g C2S

8 9/16

PART LIST • LISTA DE
PIEZAS • LISTE DES PIÈCES

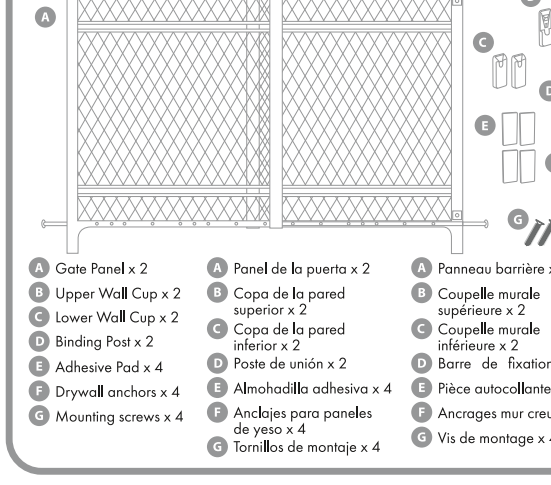

SIZE • TAMAÑO • TAILLE

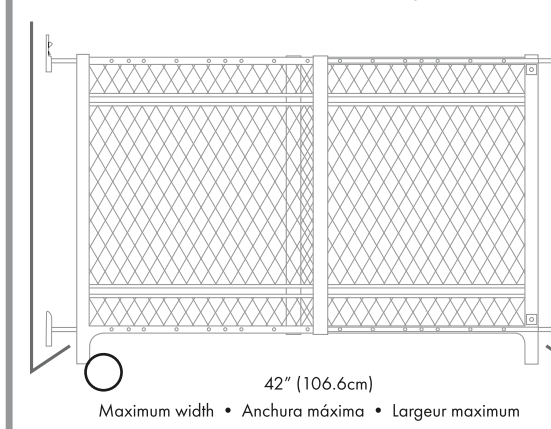
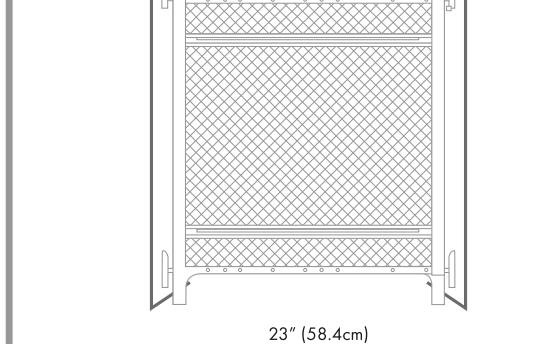

WALL CUP INSTALLATION: • INSTALACION DE LAS COPAS DE PARED: • INSTALLATION DES COUPELLES MURALES:

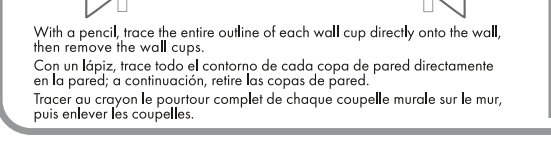
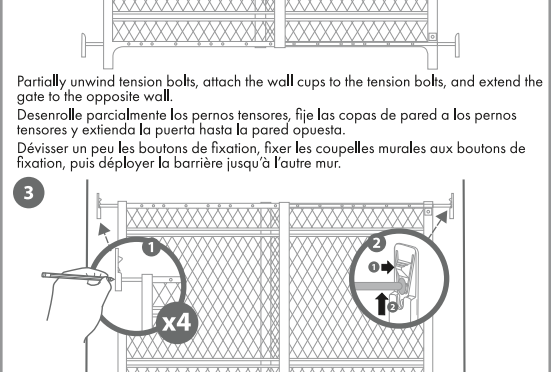
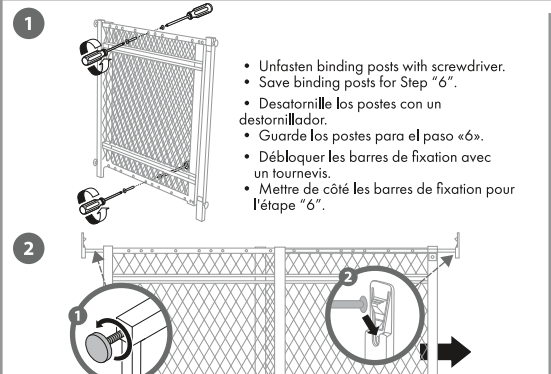

WARNING
Children have died or been seriously injured when gates are not securely installed. • ALWAYS install and use gate as directed using all required parts. • Install according to manufacturer's instructions. • Stop using when a child can climb over or dislodge the gate. • Use only with the locking/latching mechanism securely engaged. • It must be placed on the floor in front of the lowest stair. • You MUST install wall cups to keep gate in place. Without wall cups, child can push out and escape. • NEVER use a gate to keep child away from pool. • NEVER leave child unattended. • ALWAYS close and lock the gate behind you. • Intended for use with children from 6 months through 24 months. • This product will not necessarily prevent all accidents. Proper adult supervision is required at all times. • Do not use if any components are missing or damaged. • Regularly check tension bolts to make sure the gate is securely in place. • Adult assembly required. Exercise care when unpacking and assembling product. • Check all hardware to make sure gate is securely in place. **CAUTION: KEEP SMALL PARTS OUT OF CHILD'S REACH.**

MAINTENANCE: • MANTENIMIENTO: ENTRETIEN :

- Check all hardware to ensure gate is securely in place.
- Compruebe toda la herramienta para asegurarse de que la barrera está bien colocada.
- Vérifier tous les accessoires de montage pour s'assurer que la barrière est bien en place.
- Do not use gate if any of the components are damaged or missing.
- No utilice la barrera si alguno de los componentes está dañado o falta.
- Ne pas utiliser la barrière si des pièces sont endommagées ou manquantes.
- Surface clean with a damp cloth or sponge, using mild detergent and warm water to clean. Towel dry.
- Limpie la superficie con una esponja o paño húmedo, utilizando un detergente suave y agua tibia. Secar con una toalla.
- Essuyer la surface avec un linge ou une éponge humide, en utilisant un détergent doux et de l'eau tiède. Sécher avec une serviette.

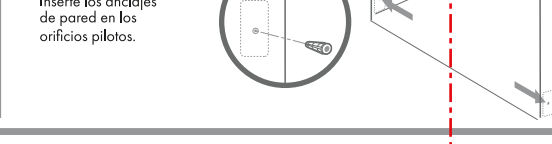
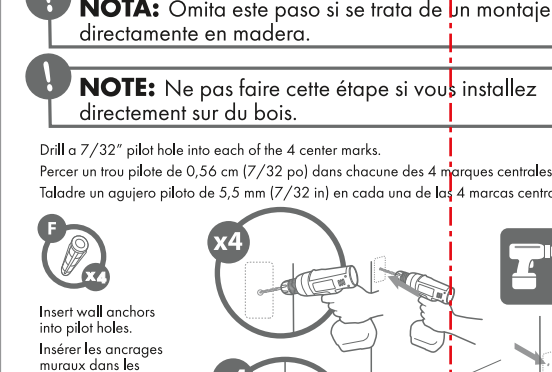
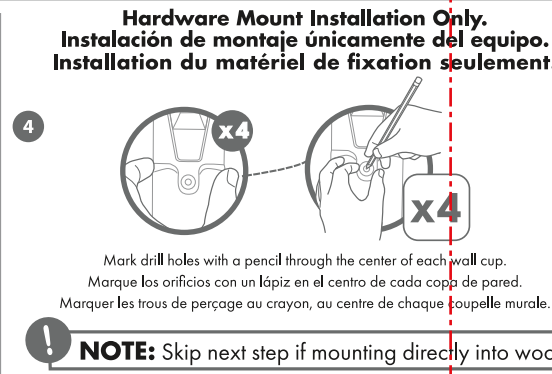

ADVERTENCIA
Los niños corren el riesgo de perder la vida o de resultar gravemente heridos cuando las puertas no están instaladas de forma segura. • Instale y utilice SIEMPRE la barrera como se indica, utilizando todas las piezas necesarias. • Instalela siguiendo las instrucciones del fabricante. • Deje de utilizarla cuando un niño pueda trepar por ella o desalojarla. • Utilicela sólo con el mecanismo de bloqueo/enclavamiento bien enganchado. • Debe colocarse en el suelo, delante de la escalera más baja. • DEBE instalar copas de pared para mantener la puerta en su sitio. Sin las copas de pared, el niño podría empujarla y escapar. • No utilice NUNCA una puerta para mantener al niño alejado de la piscina. • No deje NUNCA al niño sin vigilancia. • Cierre y bloquee SIEMPRE la barrera. • Diseñado para niños de 6 meses a 2 años. • Este producto no evitará necesariamente todos los accidentes. Se requiere la supervisión de un adulto en todo momento. • No lo utilice si falta algún componente o si está dañado. • Compruebe periódicamente los tornillos de tensión para asegurarse de que la barrera está bien sujeta. • Se requiere el montaje por parte de un adulto. Tenga cuidado al desmontar y montar el producto. • Compruebe todos los herrajes para asegurarse de que la puerta está bien colocada. **PRECAUCIÓN: MANTENGA LAS PIEZAS PEQUEÑAS FUERA DEL ALCANCE DE LOS NIÑOS.**

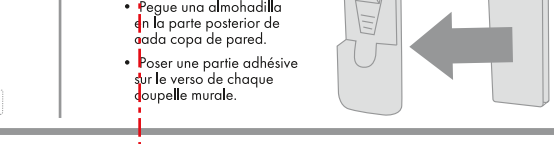
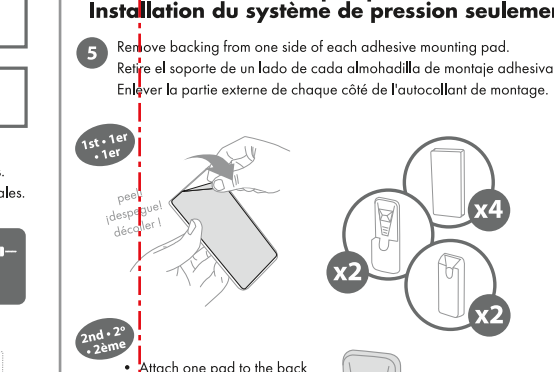
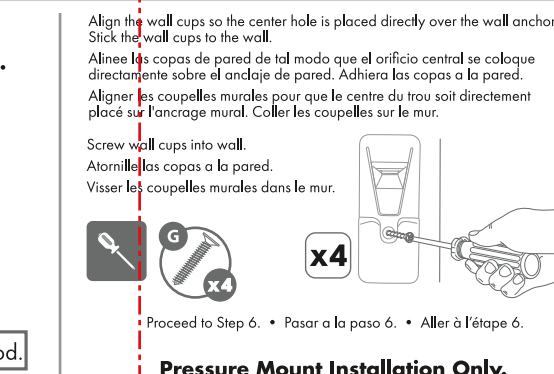

AVERTISSEMENT
L'enfant encourt un risque mortel ou de blessure grave quand la barrière n'est pas installée correctement. • Installez et utilisez TOUJOURS la barrière comme indiqué, en utilisant les pièces fournies. • Ne plus utiliser quand l'enfant peut grimper par-dessus la barrière ou peut la renverser. • Utilisez seulement quand le mécanisme de verrouillage/de loquet est correctement endanché. • Positionner sur le sol en face de la marche la plus basse. • Vous DEVEZ installer les systèmes muraux pour maintenir la barrière en place. Sans coupelles murales, l'enfant peut pousser la barrière et s'échapper. • NE JAMAIS utiliser la barrière comme sécurité piscine. • NE JAMAIS laisser l'enfant sans surveillance. • TOUJOURS fermer et verrouiller la barrière derrière vous. • Pour enfants de 6 mois à 24 mois. • Ce produit ne peut pas prévenir tous les accidents. La supervision d'un adulte est nécessaire tout le temps. • Ne pas utiliser quand des éléments manquent ou sont endommagés. • Vérifier régulièrement les points de pression pour s'assurer que la barrière est correctement installée. • Assemblage par adulte indispensable. Faites attention lors du déballage et de l'assemblage. • Vérifier tous les éléments pour vous assurer que la barrière est sécurisée. **ATTENTION : MAINTENEZ LES PETITES PIÈCES HORS DE PORTEE DES ENFANTS.**

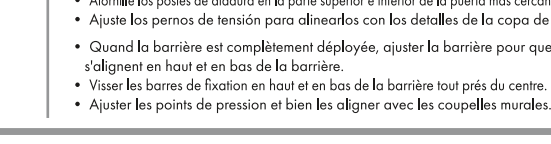
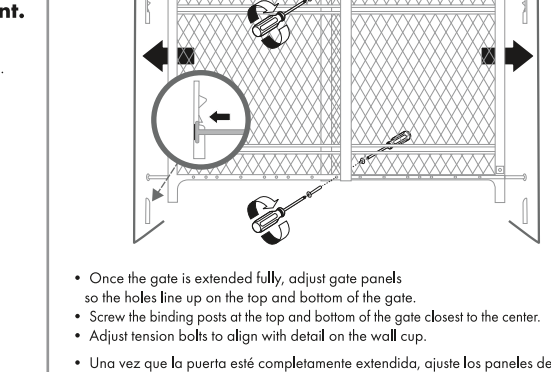

AVERTISSEMENT
L'enfant encourt un risque mortel ou de blessure grave quand la barrière n'est pas installée correctement. • Installez et utilisez TOUJOURS la barrière comme indiqué, en utilisant les pièces fournies. • Ne plus utiliser quand l'enfant peut grimper par-dessus la barrière ou peut la renverser. • Utilisez seulement quand le mécanisme de verrouillage/de loquet est correctement endanché. • Positionner sur le sol en face de la marche la plus basse. • Vous DEVEZ installer les systèmes muraux pour maintenir la barrière en place. Sans coupelles murales, l'enfant peut pousser la barrière et s'échapper. • NE JAMAIS utiliser la barrière comme sécurité piscine. • NE JAMAIS laisser l'enfant sans surveillance. • TOUJOURS fermer et verrouiller la barrière derrière vous. • Pour enfants de 6 mois à 24 mois. • Ce produit ne peut pas prévenir tous les accidents. La supervision d'un adulte est nécessaire tout le temps. • Ne pas utiliser quand des éléments manquent ou sont endommagés. • Vérifier régulièrement les points de pression pour s'assurer que la barrière est correctement installée. • Assemblage par adulte indispensable. Faites attention lors du déballage et de l'assemblage. • Vérifier tous les éléments pour vous assurer que la barrière est sécurisée. **ATTENTION : MAINTENEZ LES PETITES PIÈCES HORS DE PORTEE DES ENFANTS.**

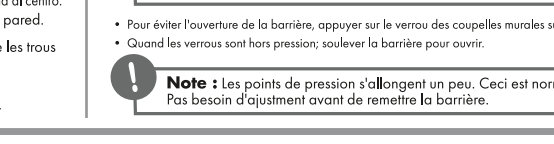
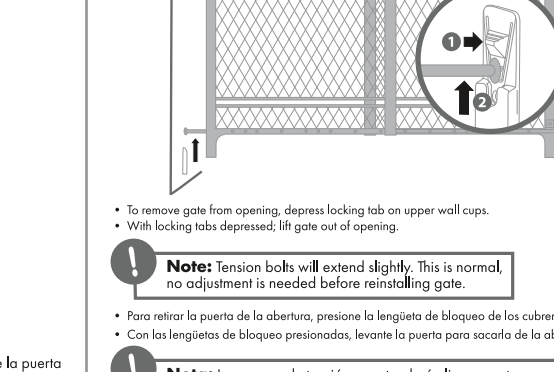
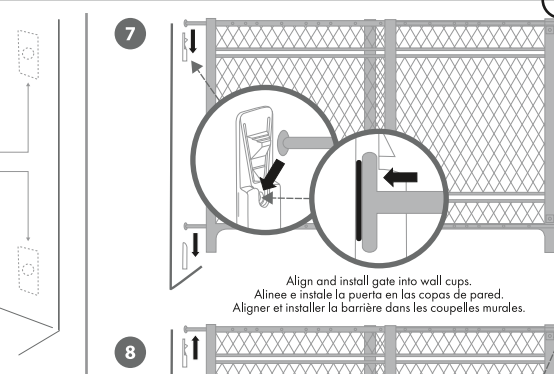

AVERTISSEMENT
L'enfant encourt un risque mortel ou de blessure grave quand la barrière n'est pas installée correctement. • Installez et utilisez TOUJOURS la barrière comme indiqué, en utilisant les pièces fournies. • Ne plus utiliser quand l'enfant peut grimper par-dessus la barrière ou peut la renverser. • Utilisez seulement quand le mécanisme de verrouillage/de loquet est correctement endanché. • Positionner sur le sol en face de la marche la plus basse. • Vous DEVEZ installer les systèmes muraux pour maintenir la barrière en place. Sans coupelles murales, l'enfant peut pousser la barrière et s'échapper. • NE JAMAIS utiliser la barrière comme sécurité piscine. • NE JAMAIS laisser l'enfant sans surveillance. • TOUJOURS fermer et verrouiller la barrière derrière vous. • Pour enfants de 6 mois à 24 mois. • Ce produit ne peut pas prévenir tous les accidents. La supervision d'un adulte est nécessaire tout le temps. • Ne pas utiliser quand des éléments manquent ou sont endommagés. • Vérifier régulièrement les points de pression pour s'assurer que la barrière est correctement installée. • Assemblage par adulte indispensable. Faites attention lors du déballage et de l'assemblage. • Vérifier tous les éléments pour vous assurer que la barrière est sécurisée. **ATTENTION : MAINTENEZ LES PETITES PIÈCES HORS DE PORTEE DES ENFANTS.**

There are two color bars on this proof and in the art file. One to be used with X-rite I1 Pro Spectrophotometer. The other can be used with most other spectrophotometers. Printers must repeat one of the two color bars all the way across the width (grinner edge) of the press sheets on sample runs and production runs. Failure to comply will result in the remaking of film and/or plates at your cost. 数码稿以及设计文件包含了两种色带。一种适用于X-rite [爱色丽] I1 Pro 分光光度计, 另一种适用于其它大部分的分光光度计。在打样或者批量生产时, 印刷厂必须选择其中一种色带并重复添加直到覆盖整张纸的宽度(叼口边)。没有按照上述要求而导致重新出菲林、出版的费用将由印刷厂承担。