



984P

PINZA PARA APLICAR BROCHES DE PRESIÓN DE PLÁSTICO

Guía de Instrucciones para Aplicar Broches de Presión de Plástico Redondos y en Forma de Estrella, Corazón y Flor, Tamaño 20



984P Pinza para Aplicar Broches de Presión de Plástico: Instrucciones para Broches de Presión Redondos y en Forma de Estrella y Corazón

Preparación de la Tela para Broches de Presión de Plástico Redondos y en Forma de Estrella y Corazón

Utilice dos capas de tela de peso ligero a mediano, reforzadas con entretela. Marque la posición de los broches de presión en la parte superior y en la parte inferior de la prenda de vestir. Pruebe un broche de presión en un retazo de tela.

Instrucciones para Hacer Agujeros en la Tela

Punzón:

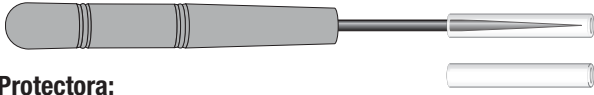

Cubierta Protectora:

Retire la cubierta protectora de la punta del punzón. Póngasela de nuevo para guardarlo.

Cómo Hacer Agujeros:

1. Centre la punta del punzón sobre la marca.
2. Empuje el punzón a través de la tela para hacer un pequeño agujero.

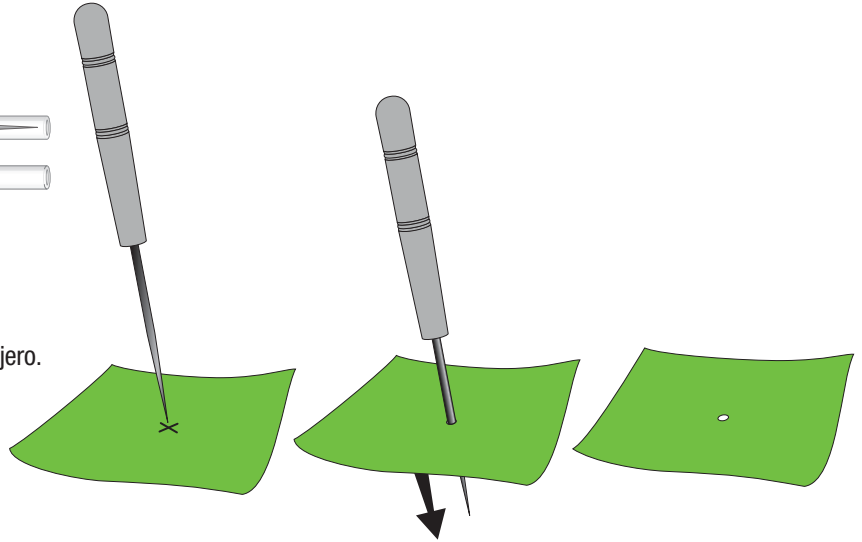

Instrucciones para Aplicar Broches de Presión de Plástico Redondos y en Forma de Estrella y Corazón

Piezas del Broche de Presión:

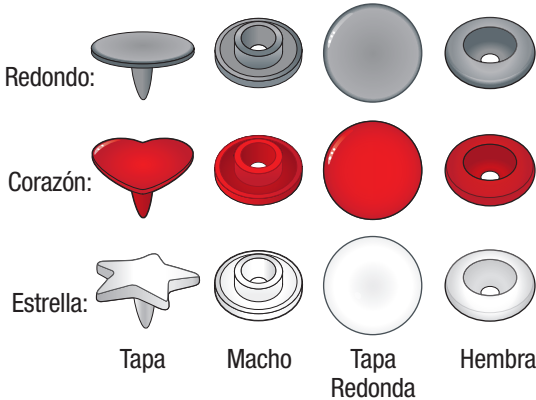

Herramientas para la Pinza:

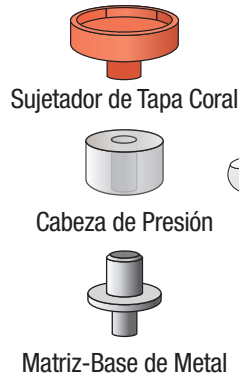

Cómo Introducir las Herramientas:

Introduzca el lado pequeño de la matriz-base de metal en la cabeza de presión. Introduzca la matriz-base de metal en un lado de la pinza y el sujetador de tapa coral en el otro lado.

Cómo Aplicar la Tapa Decorativa y el Macho (Parte superior de la prenda de vestir):

1. Introduzca el diente de la tapa decorativa en el agujero.
2. Coloque el macho sobre el diente.
3. Coloque la tapa decorativa en el sujetador de tapa coral.
4. Apriete la pinza firmemente para aplicar el broche de presión. Verifique que haya quedado apretado; si es necesario, gire la pinza y apriete de nuevo para aplanar la punta por completo.

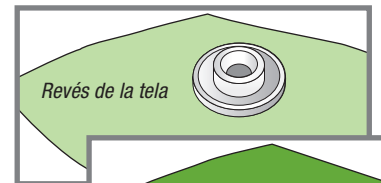
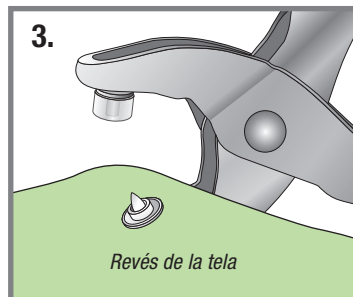
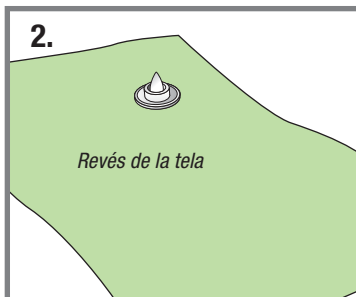
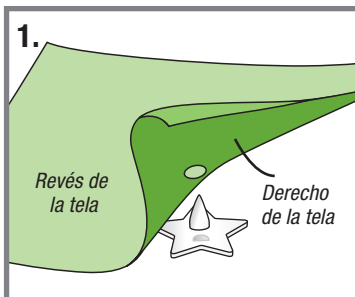

984P Pinza para Aplicar Broches de Presión de Plástico: Instrucciones para Broches de Presión Redondos y en Forma de Estrella y Corazón (continuación)

Cómo Aplicar la Tapa Redonda y la Hembra (Parte inferior de la prenda de vestir):

1. Introduzca el diente de la tapa redonda en el agujero.

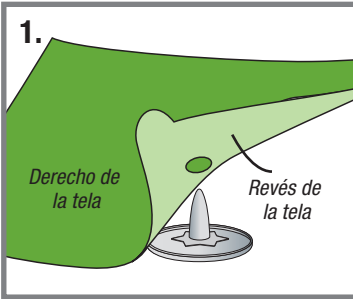

2. Coloque la hembra sobre el diente.

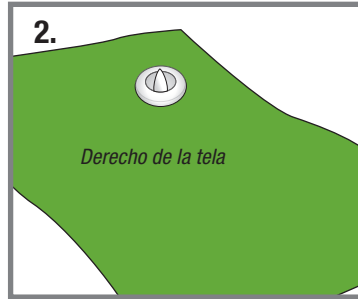

3. Coloque la tapa redonda en el sujetador de tapa coral.



4. Apriete la pinza firmemente para aplicar el broche de presión. Verifique que haya quedado apretado; apriete de nuevo, si es necesario.

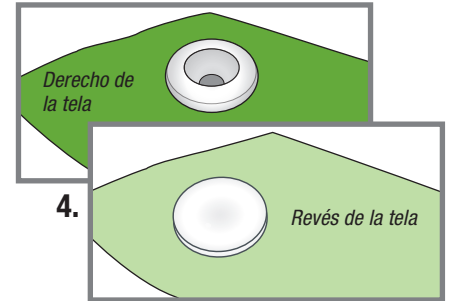

Cómo Sacar las Herramientas:

Deslice el gancho del sacaherramientas gris dentro del borde de la pinza y presione hacia abajo para liberar la herramienta.

Repita para el lado opuesto.

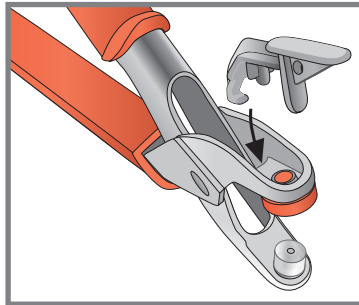

984P Pinza para Aplicar Broches de Presión de Plástico: Instrucciones para Broches de Presión en Forma de Flor

Preparación de la Tela para Broches de Presión de Plástico en Forma de Flor

Utilice dos capas de tela de peso ligero a mediano, reforzadas con entretela. Marque la posición de los broches de presión en la parte superior y en la parte inferior de la prenda de vestir. Pruebe un broche de presión en un retazo de tela.

Instrucciones para Hacer Agujeros en la Tela



Cubierta Protectora:

Retire la cubierta protectora de la punta del punzón. Póngasela de nuevo para guardarlo.

Cómo Hacer Agujeros:

1. Centre la punta del punzón sobre la marca.
2. Empuje el punzón a través de la tela para hacer un pequeño agujero.

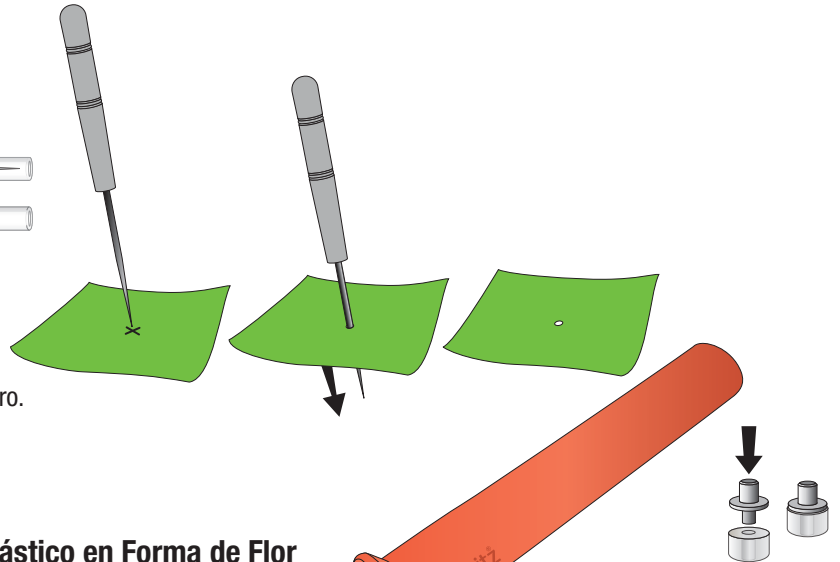

Instrucciones para Aplicar Broches de Presión de Plástico en Forma de Flor

Piezas del Broche de Presión:

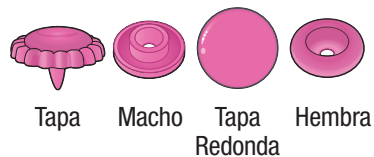

Herramientas para la Pinza:

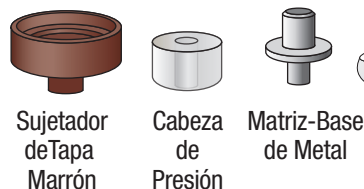

Cómo Introducir las Herramientas:

Introduzca el lado pequeño de la matriz-base de metal en la cabeza de presión. Introduzca la matriz-base de metal en un lado de la pinza y el sujetador de tapa coral en el otro lado.



984P Pinza para Aplicar Broches de Presión de Plástico: Instrucciones para Broches de Presión en Forma de Flor (continuación)

Cómo Aplicar la Tapa Decorativa y el Macho (Parte superior de la prenda de vestir):

1. Introduzca el diente de la tapa decorativa en el agujero.
2. Coloque el macho sobre el diente.
3. Coloque la tapa decorativa en el sujetador de tapa marrón.
4. Apriete la pinza firmemente para aplicar el broche de presión. Verifique que haya quedado apretado; si es necesario, gire la pinza y apriete de nuevo para aplanar la punta por completo.

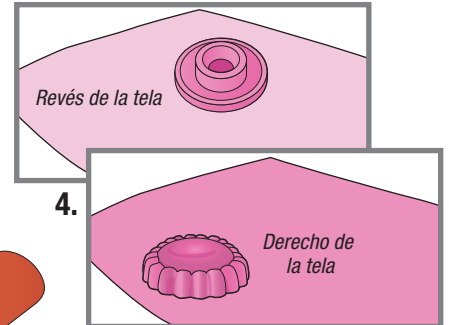
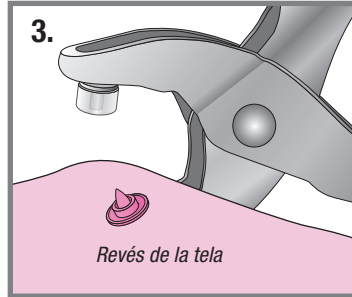
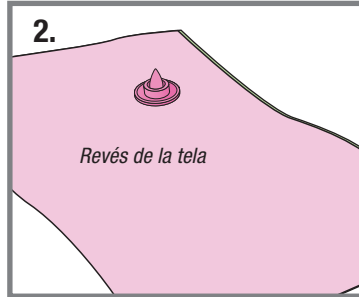
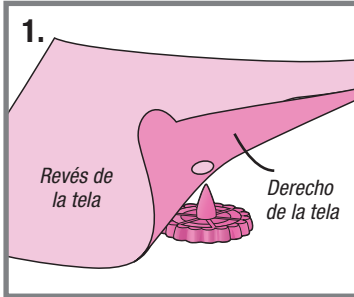

5. Saque el sujetador de tapa marrón después de aplicar todos los broches de presión decorativos. La matriz-base de metal permanecerá en la herramienta. Deslice el gancho del sacaherramientas gris dentro del borde de la pinza y presione hacia abajo para liberar la herramienta.

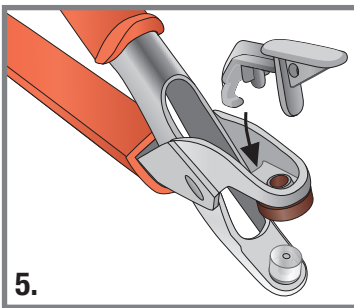

Cómo Introducir la Herramienta:

Introduzca el sujetador de tapa coral en la pinza.

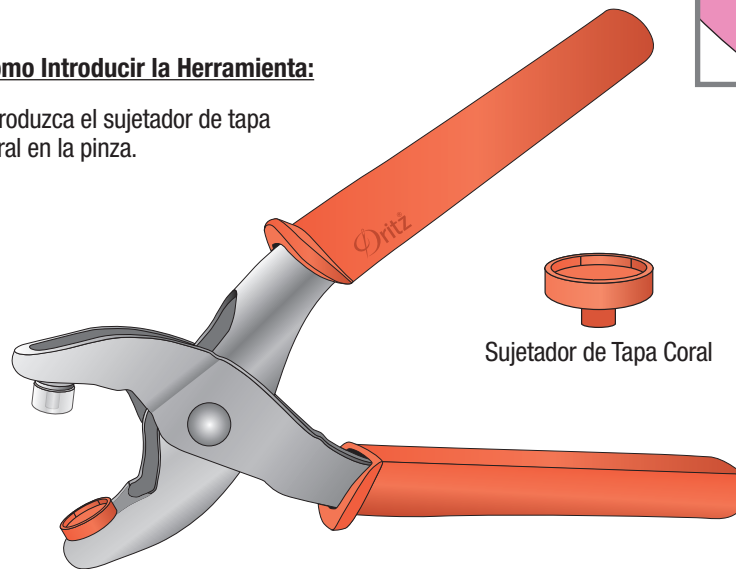

Cómo Aplicar la Tapa Redonda y la Hembra (Parte inferior de la prenda de vestir):

1. Introduzca el diente de la tapa redonda en el agujero.
2. Coloque la hembra sobre el diente.
3. Coloque la tapa redonda en el sujetador de tapa coral.
4. Apriete la pinza firmemente para aplicar el broche de presión. Verifique que haya quedado apretado; apriete de nuevo, si es necesario.

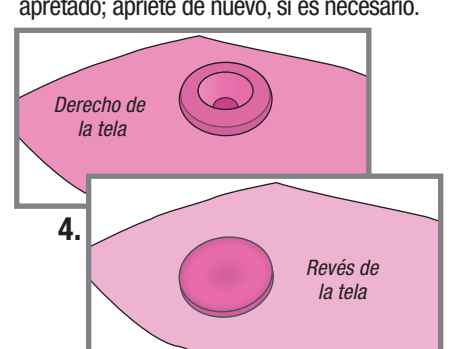
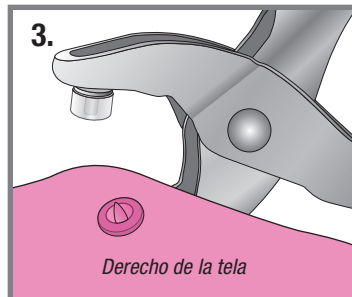
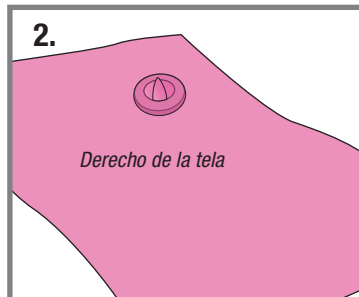
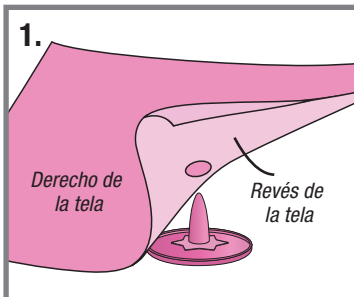

Cómo Sacar las Herramientas:

Deslice el gancho del sacaherramientas gris dentro del borde de la pinza y presione hacia abajo para liberar la herramienta.

Repita para el lado opuesto.

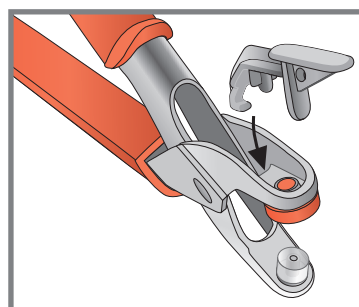

Información Adicional

Almacenamiento de la Pinza Apriete la pinza y enganche el sacaherramientas gris en la parte superior de la pinza.

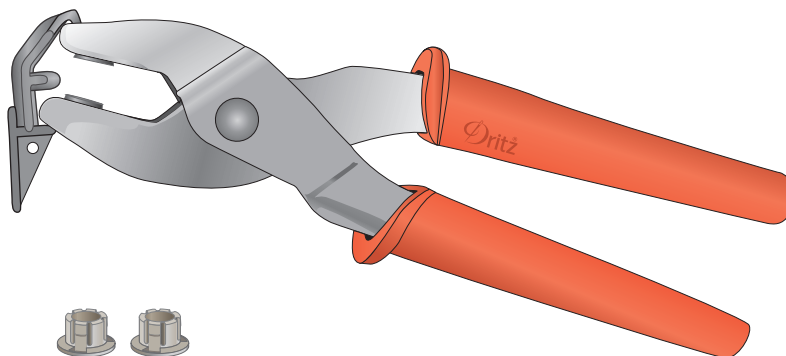

Insertos de Repuesto

Se proporcionan insertos de repuesto. Cuando las herramientas no permanezcan debidamente dentro de la pinza, saque el inserto desgastado y repóngalo con uno nuevo.

ADVERTENCIA: ADVERTENCIA: PELIGRO DE ASFIXIA – PEQUEÑA PARTES. Manténgase fuera del alcance de los niños menores de 3.