

evenflo®

LiteMax™ 35 / SafeMax™

Sistema de sujeción infantil de uso orientado hacia atrás

Manual del propietario
Guarde para uso futuro.



⚠️ ADVERTENCIA:

Para reducir el riesgo de lesiones graves o muerte, lea este manual del propietario antes de instalar y usar este sistema de sujeción infantil.

Cada año mueren más niños como pasajeros en choques de automóvil que por cualquier otro tipo de lesión.

Para reducir el riesgo de **LESIONES GRAVES** o la **MUERTE**, lea este manual del propietario y el manual del propietario del vehículo antes de instalar y usar este sistema de sujeción infantil.

El uso de un sistema de sujeción infantil es muy importante. Al usar este sistema de sujeción infantil y seguir estas instrucciones (y las instrucciones que se incluyen con el vehículo) correctamente, reducirá en gran medida el riesgo de lesiones graves o muerte del niño en un choque.

No se deje engañar por el término de uso común "asiento de seguridad"; ningún sistema de sujeción puede evitar todas las lesiones en todos los choques. Muchos adultos y niños sujetos correctamente se lesionan en choques de vehículos motorizados, incluso en choques relativamente menores.

Un sistema de sujeción infantil que se usa correctamente es la mejor forma de reducir a un mínimo las lesiones y aumentar las probabilidades de supervivencia del niño en la mayoría de los choques.

Aviso normativo estadounidense

Este sistema de sujeción infantil cumple todos los requisitos de la Norma Federal de Seguridad para Vehículos Motorizados 213.

Para modelos canadienses

AVISO NORMATIVO CANADIENSE (NÚMEROS DE MODELO QUE TERMINAN EN "C")

Este sistema de sujeción infantil cumple todos los requisitos aplicables de la Norma Canadiense de Seguridad para Vehículos Motorizados 213 y 213.1.

Clave de símbolos



Símbolo de bolsa de aire – Le alerta sobre información importante acerca de la seguridad relacionada con las bolsas de aire.



Símbolo de sistema LATCH – Le alerta sobre información importante acerca de la seguridad relacionada con el sistema LATCH.



Símbolo de avión – Le alerta sobre información importante acerca de la seguridad relacionada con los aviones.

Índice (TDC)

Requisitos del niño.....	6
Uso con bebés prematuros	8
Advertencias	10
Advertencias sobre el sistema LATCH	22
Prácticas seguras.....	28
Información sobre órdenes de retiro de productos del mercado para clientes estadounidenses	29
Aviso público para clientes canadienses.....	30
Uso en vehículos motorizados/aviones.....	31
Características de la base	32
Características del autoasiento	34
Cómo usar el asa	36
Instalación correcta CON la base práctica	39
Lista de verificación de la instalación.....	40
Instalación de la base práctica con el ensamblado de conectores de anclaje inferior	42
Instalación de la base práctica con el cinturón de seguridad del vehículo	53
Cómo colocar el portabebé en la base	61
Cómo liberar el portabebé de la base	64

Instalación correcta SIN la base práctica.....	65
Lista de verificación de la instalación.....	66
Instalación del portabebé SIN la base práctica	68
Cómo afianzar al niño en el portabebé	74
Cómo retirar al niño del portabebé	78
Cómo cambiar la posición del arnés	79
Cómo cambiar la posición de la correa para el regazo....	83
Cómo cambiar la posición de la correa para la cintura ...	87
Cómo retirar el ensamblado de conectores de anclaje inferior.....	94
Cómo usar como portabebé.....	98
Cómo afianzar el sistema de sujeción infantil en el avión	100
Instalación del portabebé SIN la base práctica en el avión	101
Instalación de la capota	106
Instalación de los accesorios.....	107
Cómo retirar el acojinado del asiento.....	110
Partes de repuesto	114
Cuidado y limpieza.....	116
Eliminación correcta del sistema de sujeción infantil.....	117
Garantía limitada	118
Cómo guardar las instrucciones	120

REQUISITOS DEL NIÑO

Advertencia: Si no se siguen estos requisitos para el niño, se podrían ocasionar lesiones graves o la muerte.

Este sistema de sujeción infantil está diseñado para usarlo con niños solo en la posición orientada **hacia atrás**. Para usar correctamente este sistema de sujeción infantil, los niños **DEBEN** cumplir los requisitos de edad y tamaño que se indican a continuación. Además, Evenflo recomienda consultar con el médico del niño antes de permitirle hacer la transición de un sistema de sujeción infantil **orientado hacia atrás** a uno **orientado hacia adelante**.

La Academia Estadounidense de Pediatría (AAP) recomienda mantener a los niños **orientados hacia atrás** hasta que tengan 2 años o alcancen la altura o el peso máximos para el sistema de sujeción infantil **orientado hacia atrás**. Además, las leyes de algunos estados requieren que el niño esté **orientado hacia atrás** hasta los 2 años de edad.

Por lo tanto, verá estas pautas reflejadas en los requisitos del niño que se indican a continuación. Revise las leyes locales, estatales o provinciales aplicables relacionadas con la seguridad de los pasajeros infantiles antes de instalar y usar este sistema de sujeción infantil.

Uso orientado hacia atrás

- 1.8 a 15.8 kg (4 a 35 lb)
- 43 a 81 cm (17 a 32 in) y la parte superior de la cabeza del niño debe estar por lo menos 25 mm (1 in) debajo de la parte superior del respaldo del asiento del sistema de sujeción infantil.

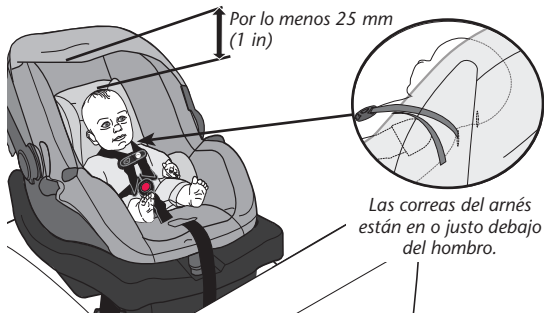

IMPORTANTE: Una vez que el niño **exceda** cualquiera de los requisitos de tamaño mencionados arriba, **DEBE** dejar de usar este sistema de sujeción infantil.

USO CON BEBÉS PREMATUROS

Antes de usar este sistema de sujeción infantil con bebés prematuros o con bajo peso al nacer, asegúrese de que se cumplan los requisitos del niño y siga las pautas descritas en esta sección.

De acuerdo con la Administración Nacional Estadounidense de Seguridad de Tránsito en Carreteras, un sistema de sujeción infantil instalado correctamente reduce el riesgo de muerte en más de un 70% para bebés involucrados en choques. La Norma Federal de Seguridad para Vehículos Motorizados (FMVSS) 213 establece requisitos de diseño y desempeño dinámico para los sistemas de sujeción infantil. Sin embargo, la norma no tiene límite mínimo de peso y no aborda las necesidades médicas especiales de los bebés prematuros o con bajo peso al nacer. Para asegurar que los bebés prematuros y con bajo peso al nacer se transporten con seguridad, deben seguirse las pautas publicadas por la Academia Estadounidense de Pediatría (AAP) en Pediatrics 2009; 123:1424-1429.

Todos los niños deben viajar orientados hacia atrás en el vehículo durante tanto tiempo como sea posible. Los bebés prematuros y con bajo peso al nacer presentan el riesgo adicional de tener dificultades respiratorias y problemas cardíacos al colocarlos en un sistema de sujeción infantil. Eventlo requiere que, antes del primer viaje en el automóvil, se realice una evaluación de acuerdo con las recomendaciones de la AAP a todos los bebés nacidos antes de 37 semanas y a todos los bebés recién nacidos

que pesen menos de 2.25 kg (5 lb) al nacer para detectar dificultades respiratorias o problemas con el ritmo cardiaco al viajar en un sistema de sujeción infantil orientado hacia atrás.

La AAP recomienda que el personal apropiado del hospital observe al bebé en el sistema de sujeción infantil durante un periodo de 90 a 120 minutos o la duración del viaje, lo que sea mayor.

Este periodo de observación se debe realizar con el bebé colocado correctamente en la posición descrita en estas instrucciones y con el sistema de sujeción infantil colocado en el ángulo aprobado para su uso en el vehículo. El personal del hospital comprobará la existencia de dificultades respiratorias o problemas con el ritmo cardíaco.

El pediatra del niño le dirá si existen consideraciones especiales para viajar. El número de viajes y la duración del tiempo que el bebé permanezca sentado en el sistema de sujeción infantil deberán minimizarse. Una persona encargada de su cuidado deberá viajar con el bebé en el asiento posterior para vigilarlo durante el viaje.

Puede obtener más información sobre las recomendaciones de la AAP para la observación de recién nacidos y las pautas para el transporte seguro de bebés prematuros y con bajo peso al nacer, así como otros recursos para padres y profesionales médicos, en:

<https://www.healthychildren.org/english/safety-prevention/on-the-go/Pages/default.aspx>

¡ADVERTENCIA! Pueden ocurrir LESIONES GRAVES o la MUERTE.

Advertencias generales

- Los sistemas de sujeción infantil se deben usar solo para viajar. Se han documentado efectos potenciales adversos para la salud debido al uso excesivo de los sistemas de sujeción infantil. Deberá limitar el tiempo que el niño pasa cada día en el sistema de sujeción infantil tanto como sea posible. No debe usar **NUNCA** el sistema de sujeción infantil como lugar para dormir en el hogar. **NUNCA** deje al bebé sin supervisión en un sistema de sujeción infantil ya sea dentro o fuera del vehículo.
- Si no sigue estas instrucciones de instalación y las instrucciones y advertencias en el producto, el niño podría golpear contra el interior del vehículo al frenar súbitamente o en un choque. Se pueden ocasionar lesiones graves o la muerte. Se deben seguir atentamente estas instrucciones y las instrucciones descritas en el manual del propietario del vehículo. Si existe una discrepancia entre las dos, se deberán seguir las instrucciones sobre la instalación del sistema de sujeción infantil descritas en el manual del propietario del vehículo.

¡ADVERTENCIA! Pueden ocurrir LESIONES GRAVES o la MUERTE.

- Este sistema de sujeción infantil **DEBE ESTAR SIEMPRE** orientado hacia la **parte posterior del vehículo**. Pueden producirse lesiones graves o la muerte si se usa en la posición orientada hacia adelante.
- **NUNCA** deje al niño sin supervisión.
- **NO** use el sistema de sujeción infantil si está dañado, roto o le faltan partes.
- **NO** use este sistema de sujeción si ha estado involucrado en un choque. Se debe reemplazar.
- **NO** instale acojinado adicional, juguetes ni otros dispositivos en el sistema de sujeción infantil que no haya fabricado Evenflo o que no se describan en estas instrucciones. Los artículos que no se han probado con el sistema de sujeción infantil podrían lesionar al niño.
- Asegúrese de que el asa esté bloqueada firmemente en la *Posición 1* (transporte) antes de levantar el sistema de sujeción infantil (refiérase a las páginas 36-37).
- Este sistema de sujeción infantil debe estar sujeto firmemente al vehículo con el cinturón en todo momento, incluso cuando no esté ocupado. En el caso de un choque, un sistema de sujeción infantil suelto puede lesionar a alguien.

¡ADVERTENCIA! Pueden ocurrir **LESIONES GRAVES** o la **MUERTE**.



NO coloque el autoasiento orientado hacia atrás en un asiento delantero con bolsa de aire. Pueden ocurrir **LESIONES GRAVES O LA MUERTE**. El asiento posterior es el lugar más seguro para los niños de 12 años de edad y menores.

¡ADVERTENCIA! Pueden ocurrir **LESIONES GRAVES** o la **MUERTE**.



Advertencias sobre la bolsa de aire

Para ayudar a prevenir lesiones graves o la muerte:

- **NO** use este sistema de sujeción en el asiento delantero de un vehículo equipado con bolsa de aire. La interacción entre un sistema de sujeción para uso orientado hacia atrás y las bolsas de aire puede causar lesiones graves o la muerte. Si el vehículo tiene una bolsa de aire, consulte el manual del propietario del vehículo para obtener información sobre la instalación del sistema de sujeción infantil. Si el asiento posterior del vehículo está equipado con bolsas de aire laterales, consulte la siguiente información sobre el uso apropiado.

Vehículos fabricados antes del año 2002:

NO use este sistema de sujeción en el asiento de un vehículo equipado con bolsa de aire lateral, a menos que lo autorice el fabricante del vehículo.

Modelos del año 2002 y vehículos más recientes:

Consulte el manual del propietario del vehículo antes de colocar este sistema de sujeción en el asiento de un vehículo equipado con bolsa de aire lateral.

- **NO** coloque ningún objeto entre el sistema de sujeción y la bolsa de aire lateral ya que, al expandirse, la bolsa de aire puede hacer que los objetos golpeen al niño.

El asiento posterior en la posición orientada hacia adelante es el lugar más

seguro para los niños de 12 años de edad y menores.

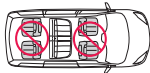

¡ADVERTENCIA! Pueden ocurrir LESIONES GRAVES o la MUERTE.

Advertencias sobre la ubicación

Para ayudar a prevenir lesiones graves o la muerte:

- Lea y siga **SIEMPRE** con exactitud las instrucciones que acompañan al vehículo y al sistema de sujeción infantil.
- Según las estadísticas, los niños están más seguros cuando se sujetan correctamente en el asiento posterior en lugar del asiento delantero. Generalmente, el asiento posterior central es el lugar más seguro y se debe usar si está disponible. Los niños de 12 años de edad y menores deben viajar en el asiento posterior del vehículo.
- Si no puede usar el asiento posterior central y tiene que instalar este sistema de sujeción infantil directamente detrás de uno de los asientos delanteros del vehículo, asegúrese de que existan por lo menos 38 mm (1.5 in) de espacio entre el sistema de sujeción infantil y el asiento del vehículo más cercano a la cabeza del niño. Este espacio puede ser necesario para que el sistema de sujeción infantil funcione correctamente en ciertos tipos de choques.
- Use este sistema de sujeción infantil **SOLO** en asientos de vehículo orientados hacia adelante. **NO** lo use en asientos de vehículo orientados hacia atrás o hacia un lado.



¡ADVERTENCIA! Pueden ocurrir **LESIONES GRAVES** o la **MUERTE**.

- Use este sistema de sujeción infantil **SOLO** en asientos de vehículo con respaldos que queden bloqueados en su lugar.
- Algunos sistemas de sujeción infantil no son apropiados para todos los vehículos o para todos los asientos del vehículo. Existen miles de combinaciones de marcas de vehículos, modelos, configuraciones de sistemas de sujeción infantil, diseños de cinturones de seguridad y formas de cojines de asientos. La manera más fácil de determinar si un sistema de sujeción infantil es apropiado para un asiento específico del vehículo es comprobar que quede instalado firmemente. Si el sistema de sujeción infantil no se puede instalar correctamente, **NO** lo use. Consulte el manual del propietario del vehículo, trate de colocarlo en un asiento diferente o llame a Evenflo al 1-800-233-5921 (EUA) o 1-937-773-3971 (Canadá).

TIPOS DE VEHÍCULOS EN LOS QUE NO PUEDE UTILIZARSE EL SISTEMA DE SUJECIÓN:

Este sistema de sujeción infantil no se debe usar en vehículos que no tengan cinturones de seguridad del vehículo o anclajes inferiores SAU.

¡ADVERTENCIA! Pueden ocurrir LESIONES GRAVES o la MUERTE.

Advertencias sobre los cinturones de seguridad del vehículo

Para ayudar a prevenir lesiones graves o la muerte:

- Lea **SIEMPRE** el manual del propietario del vehículo para determinar qué cinturones de seguridad y retractores se usan en el vehículo. El cinturón del vehículo DEBE quedar bloqueado y NO SE DEBE aflojar después de apretar el cinturón de seguridad.
 - **NO** use este sistema de sujeción infantil si se mueve más de 25 mm (1 in) de lado a lado o de atrás hacia adelante en la trayectoria del cinturón en el sistema de sujeción infantil, ya sea para uso orientado hacia atrás o hacia adelante. La instalación incorrecta podría ocasionar lesiones graves o la muerte. Si no puede afianzar firmemente el sistema de sujeción infantil, intente de nuevo o muévalo a otro asiento del vehículo.
 - **NO** afloje el cinturón de seguridad del vehículo para ampliar el espacio para las piernas, ya que esto evitará que el sistema de sujeción infantil proteja al niño.
-
- **NO** use este sistema de sujeción infantil en un asiento con cinturones de seguridad montados en la puerta.

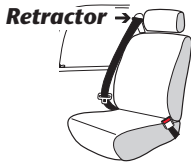

¡ADVERTENCIA! Pueden ocurrir **LESIONES GRAVES** o la **MUERTE**.

- **NO** use este sistema de sujeción infantil en un vehículo que tenga cinturones de seguridad que se mueven automáticamente a lo largo de la carrocería del vehículo cuando se abre la puerta.



- **NO** use este sistema de sujeción infantil en vehículos equipados con cinturones para regazo que solo se bloquean al frenar súbitamente o en un choque (retractores de bloqueo de emergencia - ELR). Se debe usar un asiento del vehículo que tenga un cinturón de seguridad con bloqueo. Consulte el manual del propietario del vehículo para ver si tiene cinturones para regazo con retractores de bloqueo de emergencia.



- **NO** lo use en los asientos del vehículo cuando ambos tramos de los cinturones de seguridad estén colocadas adelante del pliegue del asiento.



¡ADVERTENCIA! Pueden ocurrir LESIONES GRAVES o la MUERTE.

Advertencias sobre los cinturones de seguridad del vehículo (cont.)

Para ayudar a prevenir lesiones graves o la muerte:

- **NO** lo use con cinturones para regazo y hombro con dos retractores. Si los cinturones de seguridad del vehículo no se colocan y abrochan correctamente, es posible que el sistema de sujeción infantil no proteja al niño en un choque.



- **NO** lo use con cinturones de seguridad inflables.
-
- Consulte el manual del propietario del vehículo para determinar cómo bloquear el cinturón de seguridad para instalar el sistema de sujeción infantil. El cinturón de seguridad debe estar bloqueado para afianzar correctamente el sistema de sujeción infantil.
 - **NO** permita que el botón de liberación del cinturón de seguridad del vehículo toque el sistema de sujeción infantil. El contacto accidental puede causar que se libere el cinturón de seguridad del vehículo. Si es necesario, voltee el botón de liberación del cinturón de seguridad para alejarlo del sistema de sujeción infantil o mueva el sistema de sujeción infantil a otro asiento del vehículo.

¡ADVERTENCIA! Pueden ocurrir LESIONES GRAVES o la MUERTE.

- Si no se ajustan ceñidamente el arnés o los cinturones de seguridad del vehículo alrededor del niño, el niño se podría golpear contra el interior del vehículo al frenar súbitamente o en un choque. Pueden ocurrir lesiones graves o la muerte.
- Este sistema de sujeción infantil se debe afianzar bien con el cinturón de seguridad del vehículo, **incluso cuando no estén ocupados**, ya que en un choque, un sistema de sujeción infantil que no esté afianzado puede lesionar a otros ocupantes.
- Los descansabrazos abatibles podrían presentar riesgos para un niño orientado hacia atrás en ciertos tipos de colisiones. Consulte el manual del propietario del vehículo antes de instalar cualquier sistema de sujeción infantil orientado hacia atrás delante de un descansabrazos abatible.
- La cabecera del asiento del vehículo que está enfrente del niño se debe colocar en la posición más baja. El respaldo del asiento del vehículo que está enfrente del niño debe estar totalmente acojinado y no debe tener objetos rígidos.

¡ADVERTENCIA! Pueden ocurrir **LESIONES GRAVES** o la **MUERTE**.

Advertencias sobre los cinturones de seguridad del vehículo (cont.)

Para ayudar a prevenir lesiones graves o la muerte:

Si tiene alguno de estos tipos de sistemas de cinturón del vehículo aquí indicado, estos son **SEGUROS** de usar para instalar el sistema de sujeción infantil en el vehículo.

Consulte el manual del propietario del vehículo para obtener instrucciones específicas sobre la instalación del sistema de sujeción infantil. El sistema **LATCH** se puede usar **EN LUGAR DE** estos tipos de cinturón del vehículo. Consulte el manual del propietario del vehículo para obtener información sobre las ubicaciones del sistema **LATCH**.

Cinturón para regazo con placa de sujeción de bloqueo

Una vez abrochado, el cinturón del vehículo se aprieta jalando el extremo libre de la correa hasta que el cinturón esté apretado.



Cinturón para regazo con retractor de bloqueo automático (ALR)

El retractor de bloqueo automático no permite que el cinturón para regazo se alargue una vez abrochado. El cinturón del vehículo se aprieta introduciendo la correa del cinturón de seguridad en el retractor.

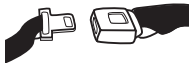

¡ADVERTENCIA! Pueden ocurrir **LESIONES GRAVES** o la **MUERTE**.

Cinturón para regazo y hombro con placa de sujeción de bloqueo

El tramo para regazo de este cinturón no se afloja una vez que el cinturón está abrochado.

El cinturón del vehículo se aprieta jalando hacia arriba con fuerza en el cinturón para hombro e introduciendo la correa adicional en el retractor.

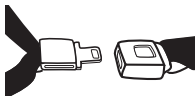

Cinturón para regazo y hombro con placa de sujeción deslizante con retractor de bloqueo

La placa de sujeción se desliza libremente a lo largo del cinturón para regazo y hombro.

Los cinturones de seguridad con placas de sujeción deslizantes normalmente se bloquean en el retractor del cinturón para hombro abrochando el cinturón y jalando toda la correa lentamente para cambiar el retractor.

Consulte el manual del propietario del vehículo para obtener instrucciones específicas. El cinturón del vehículo se aprieta después de cambiar el retractor jalando hacia arriba en el cinturón para hombro e introduciendo la correa adicional en el retractor.

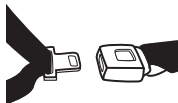

¡ADVERTENCIA! Pueden ocurrir **LESIONES GRAVES** o la **MUERTE**.

Advertencias sobre el sistema LATCH/SAU

¿En qué consiste el sistema **LATCH**?

LATCH son las siglas en inglés de “anclajes inferiores y correas de sujeción para niños” (**L**ower **A**nchors and **T**ethers for **C**hildren) y se refiere a un par de anclajes (o barras) inferiores fijos y a un anclaje de correa de sujeción superior integrados en vehículos fabricados después del 1 de septiembre de 2002.

Los anclajes **LATCH** inferiores están ubicados en el pliegue o unión entre el respaldo y el cojín del asiento del vehículo y, si no son visibles, generalmente están indicados por  símbolos. Los anclajes de la correa de sujeción superior están ubicados en varios lugares detrás del asiento posterior del vehículo.

Puntos de anclaje de la correa de sujeción superior del vehículo

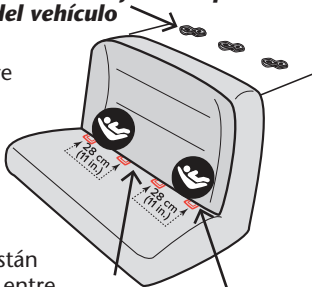

Pliegue del asiento del vehículo
Anclajes inferiores del vehículo

¡ADVERTENCIA! Pueden ocurrir LESIONES GRAVES o la MUERTE.

Instalación central en una posición del sistema LATCH no estándar:

Se permite la instalación central de este sistema de sujeción infantil usando barras de anclaje inferior interiores desde los asientos exteriores si (1) el manual del vehículo permite dicha instalación; y (2) las barras de anclaje inferior interiores desde los asientos exteriores tienen 28 a 51 cm (11 a 20 in) de separación.

¿Es más seguro?

El sistema **LATCH** generalmente ofrece una instalación más fácil y uniforme. Sin embargo, este sistema de sujeción infantil se puede instalar de forma segura usando tanto el sistema **LATCH** como los cinturones de seguridad y cumple los requisitos de la norma federal de seguridad FMVSS 213 con cualquiera de los dos métodos de instalación. Cualquiera de los dos métodos es seguro para el niño cuando se instala correctamente.

NO instale este sistema de sujeción infantil con el sistema LATCH y los cinturones de seguridad del vehículo al mismo tiempo. Es posible que el manual del propietario del vehículo se refiera a este sistema como "Sistema de anclaje universal (SAU)", "Sistema de anclaje inferior universal" o "ISOFIX".

¡ADVERTENCIA! Pueden ocurrir **LESIONES GRAVES** o la **MUERTE**.



Advertencias sobre el sistema LATCH/SAU

- El sistema LATCH está diseñado para su uso **SOLO** como se describe en estas instrucciones. El uso incorrecto puede ocasionar lesiones graves o la muerte. Consulte el manual del propietario del vehículo para ubicar las posiciones de las barras de anclaje inferior en el vehículo.
- Además de estas instrucciones, lea y siga las instrucciones sobre la instalación del sistema de sujeción infantil y del sistema LATCH que se incluyen en el manual del propietario del vehículo. Si existe una discrepancia, siga las instrucciones descritas en el manual del propietario del vehículo.
- Use **SOLO** para afianzar la base práctica a las barras de anclaje inferior del vehículo.

¡ADVERTENCIA! Pueden ocurrir LESIONES GRAVES o la MUERTE.

Advertencias sobre el sistema LATCH/SAU - continuación

- **NUNCA** acople dos conectores de ensamblado de anclaje inferior a una misma barra de anclaje inferior del vehículo.
- **NUNCA** use los cinturones de seguridad del vehículo cuando use el ensamblado de conectores de anclaje inferior. Usar ambos al mismo tiempo puede causar holgura al frenar súbitamente o en un choque.
- Cuando no se use, el ensamblado de conectores de anclaje inferior debe permanecer bien guardado en el área de almacenamiento ubicada debajo de la base práctica. Manténgalo fuera del alcance de los niños.
- Asegúrese **SIEMPRE** de que los conectores de anclaje inferior estén acoplados por completo a las barras de anclaje del vehículo jalando con fuerza el arnés del ensamblado de conectores de anclaje inferior. Si no están totalmente enganchados, el ensamblado de conectores de anclaje inferior no afianzará el sistema de sujeción infantil. Se pueden ocasionar lesiones graves o la muerte.
- **NO** use este sistema de sujeción infantil si se mueve más de 25 mm (1 in) de lado a lado o de adelante hacia atrás en la trayectoria del cinturón del vehículo. La instalación incorrecta podría ocasionar lesiones graves o la muerte. Si no puede afianzar firmemente el sistema de sujeción infantil, intente de nuevo o muévelo a otro asiento del vehículo.

¡ADVERTENCIA! Pueden ocurrir **LESIONES GRAVES** o la **MUERTE**.

Advertencias sobre el uso

⚠ ADVERTENCIA

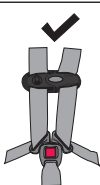
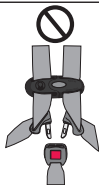

Algunos niños se han **ESTRANGULADO** con correas del arnés parcialmente abrochadas o sueltas. Sujete al niño por completo incluso cuando el portabebés se usa fuera del vehículo.

- Compruebe **SIEMPRE** que el sistema de sujeción y la hebilla no tengan superficies calientes antes de colocar al niño en el sistema de sujeción. El niño podría sufrir quemaduras.
- En climas fríos, **NO** vista al niño con ropa voluminosa, como trajes para la nieve, si viaja sentado en el sistema de sujeción infantil. Este tipo de ropa impide que el arnés quede ceñido correctamente al niño, lo cual podría permitir que el niño salga expulsado del sistema de sujeción infantil durante un choque.

¡ADVERTENCIA! Pueden ocurrir LESIONES GRAVES o la MUERTE.

Advertencias sobre el uso - continuación

- Coloque el asa **SIEMPRE** en la *Posición 1* o *3* (modelos estadounidenses) o en la *Posición 1* (modelos canadienses) cuando use este sistema de sujeción infantil en un vehículo (p. 36).
- Cuando use este sistema de sujeción en la *Posición 4* (soporte) (p. 38), asegúrese de usarlo **SOLO** sobre terreno nivelado y **NUNCA** apunte el sistema de sujeción con ningún objeto.
- **NUNCA** coloque este sistema de sujeción infantil sobre camas, sillones u otras superficies blandas. El sistema de sujeción infantil se puede volcar en superficies blandas y sofocar al niño.
- **NUNCA** coloque este sistema de sujeción infantil cerca de los bordes de mostradores, mesas, otras superficies altas o en carros de supermercado. Los movimientos del niño pueden hacer que el sistema de sujeción infantil se deslice y se caiga.
- La capota no está diseñada para proteger contra los rayos ultravioleta.

- **El vehículo no partirá hasta que todos los pasajeros se hayan abrochado el cinturón de seguridad.** No haga excepciones para adultos ni para niños. Si alguien se desabrocha el cinturón de seguridad, detenga el vehículo. Si muestra firmeza y constancia desde el principio, tendrá menos problemas de disciplina a medida que los niños crezcan. Además, un niño o adulto sin cinturón de seguridad puede salir disparado hacia otros pasajeros y lesionarlos.
- **NUNCA** intente conducir y atender simultáneamente a un bebé que llora. **NUNCA** saque a un bebé del sistema de sujeción infantil para consolarlo mientras el vehículo está en movimiento.
- Coloque el asa siempre en la *Posición 3* o *4* antes de retirar al bebé del portabebé (p. 38).
- **NO** permita que un niño lleve objetos, como paletas de caramelo o de helado. El objeto puede lesionar al niño si el vehículo hace un viraje brusco o pasa por superficies desniveladas.
- **NO** alimente a un bebé que viaja sentado en un sistema de sujeción infantil.
- Cualquier cosa suelta puede causar la muerte en un choque. Coloque los artículos afilados o pesados en la cajuela.
- **NO** vista al niño con ropa tipo bolsa que no tenga piernas o ropa que evite que la correa para la entrepierna se ajuste cómodamente al niño.

Información sobre órdenes de retiro de productos del mercado para clientes estadounidenses

- Los sistemas de sujeción infantil pueden retirarse del mercado por razones de seguridad. Debe registrar este sistema de sujeción infantil para recibir notificaciones en caso de que se retire del mercado. Envíe su nombre, dirección, dirección de correo electrónico si está disponible, y el número de modelo y la fecha de fabricación del sistema de sujeción infantil a:

Evenflo Company, Inc.
1801 Commerce Dr.
Piqua, OH 45356,
o llame al 1-800-233-5921,
o registre el producto en línea en:
www.evenflo.com/registercarseat

Desprenda y envíe esta parte por correo

Consumidor: Simplemente escriba su nombre, domicilio y dirección de correo electrónico.		
Su nombre _____		
Su dirección postal _____		
Ciudad _____	Estado _____	Código postal _____
Correo electrónico _____		
TARJETA DE REGISTRO DEL SISTEMA DE SUJECIÓN INFANTIL		

- Para obtener información sobre órdenes de retiro de productos del mercado, llame a la línea directa para el consumidor del Departamento de Seguridad Vehicular del Gobierno de los Estados Unidos al 1-888-327-4236 (TTY: 1-800-424-9153), o visite: **<http://www.NHTSA.gov>**

Aviso público para clientes canadienses

- Los sistemas de sujeción infantil pueden retirarse del mercado por razones de seguridad. Debe registrar este sistema de sujeción infantil para que podamos comunicarnos con usted con un aviso público. Envíe su nombre, dirección, dirección de correo electrónico y el número de modelo y la fecha de fabricación del sistema de sujeción infantil a:

Evenflo Company, Inc.

1801 Commerce Dr.

Piqua, OH 45356,

llame al 1-937-773-3971,

o registre el producto en línea en:

**[www.evenflo.com/
registercarseatcanada](http://www.evenflo.com/registercarseatcanada)**

CANADIAN RESIDENTS ONLY		26000187 8/15
DOMICILIES DU CANADA SEULEMENT		
PRODUCT REGISTRATION CARD		
CARTE D'ENREGISTREMENT DU PRODUIT		
1. Name Nom _____		
2. Street Address Adresse _____		
3. City _____	4. Prov. Prov. _____	
5. Postal Code Code postal _____		
6. Telephone Number (with Area Code) Num. de téléphone (et indicatif régional) (____) _____		
7. Email Address Adresse électronique _____		
8. Date of Purchase Date d'achat _____		
<small>ATTENTION: This card may be important to the safety of your child. Please complete using blue or black ink and mail this card so that you can be contacted in the event of a safety defect notice on this product. The information you provide must be complete. Or register on line at www.evenflo.com/registercarseatcanada.</small>		
<small>ATTENTION : Cette carte pourrait être importante à la sécurité de votre enfant. Veuillez remplir cette carte à l'encre bleue ou noire et la poster afin de pouvoir être contacté en cas d'un avis de défaut lié à la sécurité de ce produit. Les informations fournies doivent être complètes. Ou enregistrez-vous en ligne à www.evenflo.com/registercarseatcanada.</small>		
PLACE DATE/MODEL # LABEL HERE.		
AFFIXER L'ÉTIQUETTE DE LA DATE ET		
DU NUMÉRO DE MODÈLE ICI.		

- Para obtener información pública, llame a Transport Canada al 1-800-333-0510 o visite **www.tc.gc.ca**

Quando se usa con el arnés interior e instalado correctamente de acuerdo con estas instrucciones,



este sistema de sujeción está certificado para usarse solo en vehículos motorizados de pasajeros y de uso múltiple, autobuses y camiones equipados solo con sistemas de cinturón para regazo o de cinturón para regazo y hombro, y en aviones.

¡CONSEJO!

Confirme con la línea aérea antes de la salida para asegurarse de que este sistema de sujeción infantil cumple sus requisitos.

Consulte las páginas 101 a 105 para obtener instrucciones completas sobre cómo instalar el sistema de sujeción infantil en aviones.

Base práctica con traba de seguridad de un solo paso

- 1.** *Indicador de ángulo*
- 2.** *Perilla de ajuste de nivel*
(No disponible en todos los modelos)
- 3.** *Soporte de ajuste de nivelación*
- 4.** *Lengüeta de liberación de la traba de seguridad*
- 5.** *Traba de seguridad de un solo paso*
- 6.** *Trayectoria del cinturón de seguridad del vehículo/
ensamblado de conectores de anclaje inferior*
- 7.** *Clip del cinturón del vehículo*
(No disponible en todos los modelos)
- 8.** *Barra antirrebote*
(No disponible en todos los modelos)

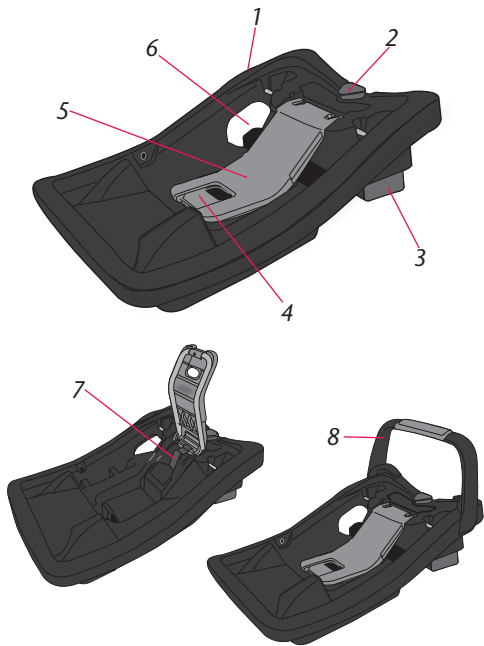

Características del asiento infantil

1. Asa*
2. Capota*
3. Acojinado del asiento
4. Almohada para el cuerpo*
5. Cubiertas del arnés*
6. Hebilla de la entrepierna
7. Cubierta de la hebilla de la entrepierna*
8. Botón de liberación del arnés
9. Correa del ajustador del arnés
10. Ranuras del arnés
11. Clip para el pecho
12. Correas del arnés
13. Portabebé
14. Indicador de nivel
15. Base práctica

Parte delantera

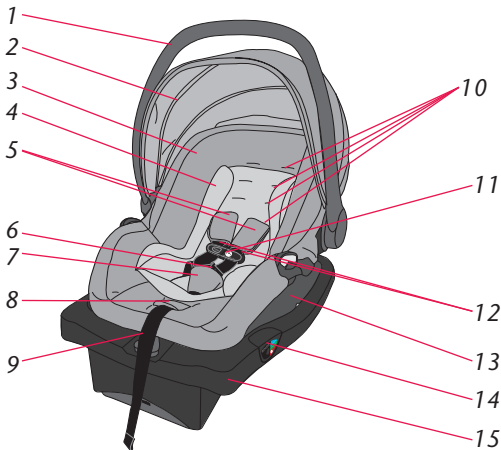

- 16. Liberación del asa
- 17. Correas del arnés
- 18. Placa de unión
- 19. Asa para liberar el portabebé
- 20. Ranuras del arnés
- 21. Anclaje de la correa para la entrepierna

** No todas las características están disponibles en todos los modelos. Los estilos pueden variar.*

Parte posterior

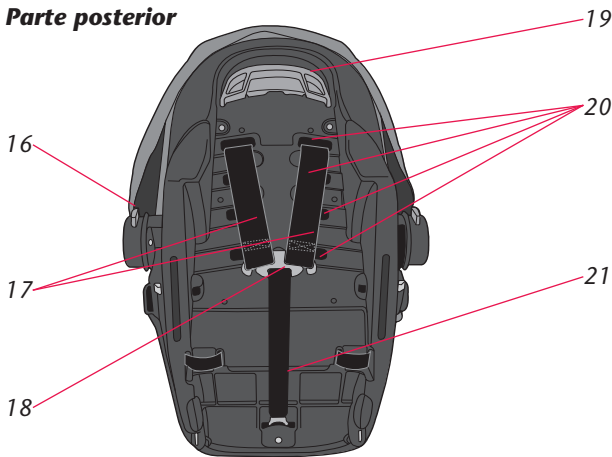

Para cambiar las posiciones del asa, apriete **ambos liberadores del asa** y gire el asa a la posición deseada hasta que quede bloqueada en su lugar.

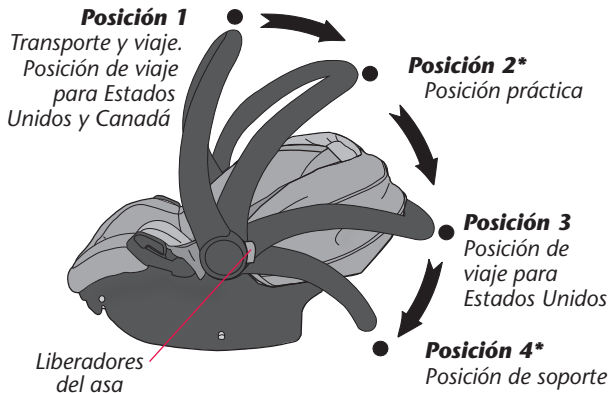

***IMPORTANTE: NUNCA** use la **Posición 2** o **4** al viajar en un vehículo. Los modelos estadounidenses y canadienses difieren en cuanto a las posiciones aceptables del asa para viajar (véase la ilustración anterior y las páginas 37-38).

IMPORTANTE: Siempre asegure al niño en el portabebé. Consulte "Cómo afianzar al niño en el portabebé" en las páginas 74- 77.

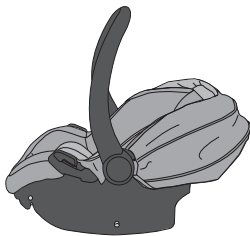

Posición 1 (transporte y viaje - EUA y Canadá)

Esta posición se debe usar para transportar al niño. Para modelos canadienses, **DEBE** colocar el asa en esta posición al viajar en el vehículo.



Posición 2 (Práctica)

NUNCA use esta posición para transportar al niño en el portabebé. **NUNCA** use esta posición en el vehículo.

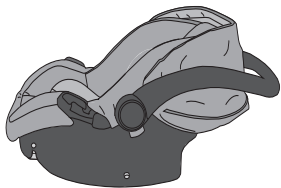

Posición 3 (Viaje – EUA)

Para modelos estadounidenses, puede colocar el asa en esta posición al viajar en un vehículo.

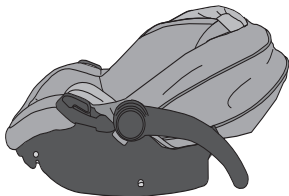

Posición 4 (Soporte)

Coloque el asa en esta posición cuando coloque el portabebé en el suelo. **NUNCA** use esta posición en un vehículo.

Requisitos del niño

- **Peso:** 1.8 a 15.8 kg (4 a 35 lb)
- **Altura:** 43 a 81 cm (17 a 32 in) y la parte superior de la cabeza del niño debe estar por lo menos 25 mm (1 in) debajo de la parte superior del respaldo del asiento del sistema de sujeción infantil.

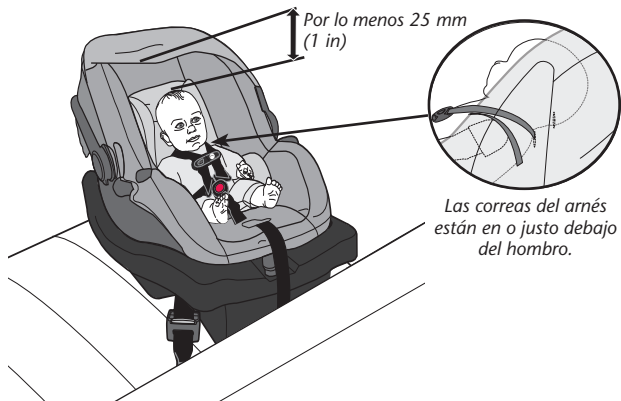

Las correas del arnés están en o justo debajo del hombro.

IMPORTANTE: Una vez que el niño **exceda** cualquiera de los requisitos de tamaño mencionados arriba, **DEBE** dejar de usar este sistema de sujeción infantil.

1. Asegure la base práctica al asiento del vehículo.

- ✓ La base práctica está instalada firmemente con el ensamblado de conectores de anclaje inferior (se muestra) (páginas 42-52).

○

- ✓ La base práctica está instalada de manera segura con el cinturón de seguridad del vehículo (páginas 53-60).

IMPORTANTE: Una base práctica bien instalada **NO** se debe mover más de 25 mm (1 in) de lado a lado o de adelante hacia atrás **en la trayectoria del cinturón del vehículo/ensamblado de conectores de anclaje inferior.**

- ✓ La base práctica se ajusta de manera que el indicador de nivel esté en la zona de color correcta para el niño (páginas 44 y 53).
- ✓ Si es necesario, se puede colocar una toalla o cobertor pequeño enrollado debajo del borde delantero de la base, para nivelación adicional (p. 62).

2. Asegure el niño en el portabebé. Consulte la página 74.

- ✓ Las correas del arnés están en o debajo del nivel del hombro (p. 39).
- ✓ Ambas lengüetas de la hebilla están abrochadas (p. 75).
- ✓ El clip para el pecho está conectado y colocado al nivel de las axilas (p. 76).
- ✓ Las correas del arnés están ceñidas al niño y no debe ser posible pellizcar el arnés (p. 76).
- ✓ La correa para la entrepierna está ceñida al niño pero **NO** debajo de la parte posterior del niño (p. 83).
- ✓ Las correas para la cintura están ceñidas al niño, pero **NO** debajo de las piernas del niño (p. 87).

3. Compruebe su trabajo.

- ✓ La base práctica bien instalada **NO** se debe mover más de 25 mm (1 in) de lado a lado o de adelante hacia atrás **en la trayectoria del cinturón del vehículo/ensamblado de conectores de anclaje inferior.**
- ✓ La base está nivelada cuando el indicador de nivel está en la zona de color correcta para el niño (p. 44 y 53).
- ✓ El asa está en la *Posición 1* o 3 (**SOLO** modelos estadounidenses) o en la *Posición 1* (**SOLO** modelos canadienses) (p. 36).



Instalación de la base práctica con el ensamblado de conectores de anclaje inferior (cont.)

¡ADVERTENCIA! Pueden ocurrir **LESIONES GRAVES** o la **MUERTE**.

- Este ensamblado de conectores de anclaje inferior está diseñado para usarse **SOLO** como se describe en estas instrucciones. El uso incorrecto puede ocasionar lesiones graves o la muerte.
- Además de estas instrucciones, lea y siga las instrucciones sobre la instalación del sistema de sujeción infantil y del sistema LATCH que se incluyen en el manual del propietario del vehículo. Si existe una discrepancia, siga las instrucciones descritas en el manual del propietario del vehículo.
- Use **SOLO** para afianzar la base práctica a las barras de anclaje inferior del vehículo.
- **NUNCA** acople dos conectores de ensamblado de anclaje inferior a una misma barra de anclaje inferior del vehículo.
- **NUNCA** use los cinturones de seguridad del vehículo cuando use el ensamblado de conectores de anclaje inferior. Usar ambos al mismo tiempo puede causar holgura al frenar súbitamente o en un choque.
- Cuando no se use, el ensamblado de conectores de anclaje inferior debe permanecer bien guardado en el área de almacenamiento ubicada debajo de la base práctica o en el lado de la base (p. 97). Manténgalo fuera del alcance de los niños.



! ¡ADVERTENCIA! *Pueden ocurrir LESIONES GRAVES o la MUERTE.*

- Asegúrese **SIEMPRE** de que los conectores de anclaje inferior estén completamente acoplados a las barras de anclaje inferior del vehículo jalando con fuerza el arnés del ensamblado de conectores de anclaje inferior. Si no están completamente enganchados, el sistema de ensamblado de conectores de anclaje inferior no afianzará el sistema de sujeción infantil. Se podrían producir lesiones graves o la muerte.
- **NO** use este sistema de sujeción infantil si se mueve más de 25 mm (1 in) de lado a lado o de adelante hacia atrás en la trayectoria del cinturón del vehículo. La instalación incorrecta podría ocasionar lesiones graves o la muerte. Si no puede afianzar firmemente el sistema de sujeción infantil, intente de nuevo o muévelo a otro asiento del vehículo.
- Este sistema de sujeción infantil **DEBE** estar orientado hacia la parte posterior del vehículo.
- El portabebé **DEBE** quedar bloqueado firmemente en la base. Compruebe que sea así levantando el portabebé.
- **NUNCA** use este sistema de sujeción infantil en la posición orientada hacia adelante.



Instalación de la base práctica con el ensamblado de conectores de anclaje inferior (cont.)

- 1** Antes de empezar, asegúrese de que el vehículo esté sobre un terreno nivelado. Retire los conectores de los anclajes inferiores, refiérase a las páginas 95-96. Coloque la base en la posición orientada hacia atrás en un asiento aprobado del vehículo.

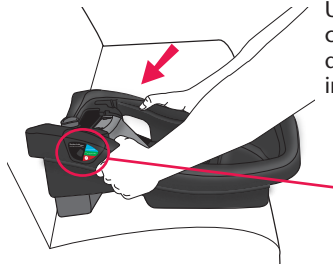

La línea indicadora blanca **DEBE** estar en la zona de color correcta para el niño.

Use todo su peso para colocar la base en el asiento del vehículo y compruebe el indicador de nivel.

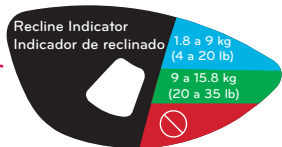

**Azul: 1.8 a 9 kg
(4 a 20 lb)**

**Verde: 9 a 15.8 kg
(20 a 35 lb)**

Nota: NUNCA permita que la línea indicadora blanca aparezca en las zonas rojas.



Instalación de la base práctica con el ensamblado de conectores de anclaje inferior (cont.)

El pedal de nivelación que se incluye en el sistema de sujeción infantil será de uno de los siguientes tipos (2a o 2b).

2a

Perilla

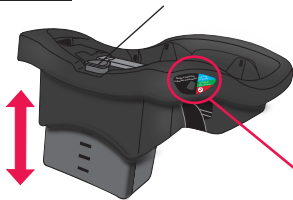

Recline la base hasta que la línea indicadora blanca esté en la zona de color correcta para el niño.

Gire la perilla de ajuste para subir o bajar el soporte de ajuste de nivelación.

Recline Indicator
Indicador de reclinado

1.8 a 9 kg
(4 a 20 lb)

9 a 15.8 kg
(20 a 35 lb)



Nota: NUNCA permita que la línea indicadora blanca aparezca en las zonas rojas.



Instalación de la base práctica con el ensamblado de conectores de anclaje inferior (cont.)

2b

Nota: Si necesita usar el soporte de ajuste de nivelación, siga estos pasos.

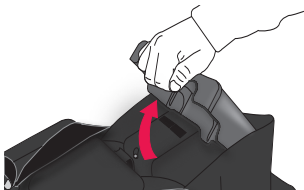

Voltee la base y gire el soporte de ajuste de nivelación hacia arriba, como se muestra.

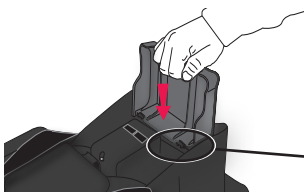

Empuje el soporte de ajuste de nivelación hacia abajo hasta que las lengüetas de bloqueo encajen en su lugar, como se muestra.

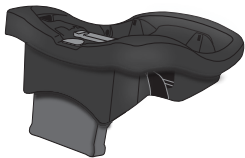

Se muestra la base con el soporte de ajuste de nivelación extendido.



Instalación de la base práctica con el ensamblado de conectores de anclaje inferior (cont.)

Nota: Para guardar el soporte de ajuste de nivelación, siga estos pasos.

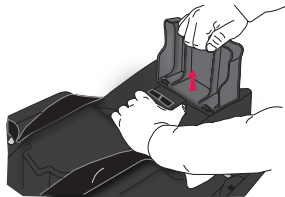

Voltee la base. Mientras sostiene la base abajo con una mano, jale el soporte de ajuste de nivelación hacia arriba para desacoplar las lengüetas de bloqueo.

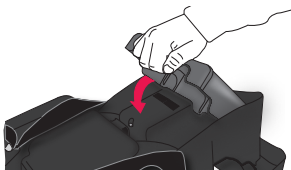
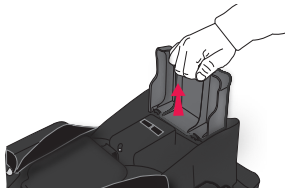

Gire el soporte de ajuste de nivelación a la posición de almacenamiento.



Instalación de la base práctica con el ensamblado de conectores de anclaje inferior (cont.)

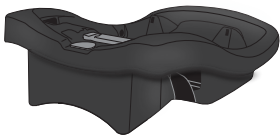

Se muestra la base con el soporte de ajuste de nivelación en la posición de almacenamiento.

3

Voltee la base práctica boca abajo.

Dependiendo del modelo, el almacenamiento del anclaje inferior estará debajo de la base o a los lados de la base.

Retire ambos ganchos o clips de anclaje inferiores, refiérase a las páginas 95-96.

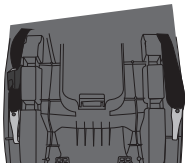

0



0





4 **Abra la traba de seguridad de un solo paso**

Voltee la base práctica boca arriba. Empuje hacia abajo la traba de seguridad mientras empuja hacia atrás la lengüeta de liberación de la traba de seguridad. Levante la traba de seguridad para dejar a la vista la trayectoria del cinturón.

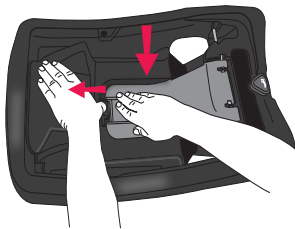



5

Conozca el ensamblado de conectores de anclaje inferior

El ensamblado de conectores de anclaje inferior que se incluye en el sistema de sujeción infantil será uno de los indicados a continuación.

SecureRight

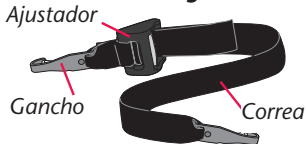

Conector Quick Connector

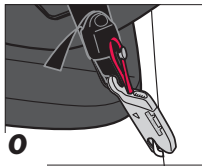
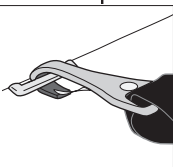
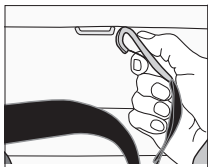

Consulte el manual del propietario del vehículo para ubicar las barras de anclaje inferior en el asiento del vehículo. Acople el gancho o clip derecho a la barra de anclaje derecha y el gancho o clip izquierdo, a la barra de anclaje izquierda. **VUELVA A COMPROBAR** que el gancho o clip del conector de anclaje inferior esté completamente acoplado, jalando con fuerza la correa del conector de anclaje inferior.



Instalación de la base práctica con el ensamblado de conectores de anclaje inferior (cont.)

6



Usando todo su peso, empuje la base contra el asiento del vehículo, mientras jala hacia arriba la correa para retirar toda la holgura del ensamblado de conectores de anclaje inferior.

7

Cierre la traba de seguridad de un solo paso

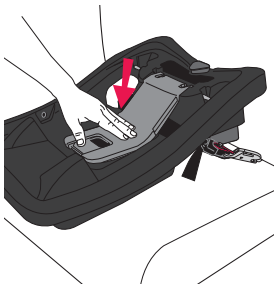

Coloque cualquier exceso de correa del conector de anclaje inferior a un lado de la base. No lo vuelva a pasar por debajo de la traba de seguridad. Cierre la traba de seguridad hasta que encaje con un clic en su lugar.

Nota: Si no puede cerrar la traba de seguridad, afloje el ensamblado de conectores de anclaje inferior y vuelva a intentarlo.



! ¡ADVERTENCIA! Pueden ocurrir **LESIONES GRAVES** o la **MUERTE**.

8

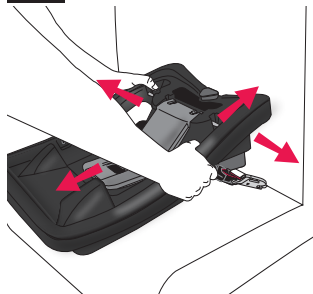

Asegúrese de que el arnés del ensamblado de conectores de anclaje inferior esté apretado. Sujete la base en las áreas, como se muestra. Si puede mover la base más de 25 mm (1 in) de lado a lado o de adelante hacia atrás, el arnés no está bien apretado. Deberá intentarlo de nuevo o colocar la base práctica en otro lugar.

Coloque el portabebé en la base y vuelva a comprobar el nivel (p. 61-62).

Para retirar los conectores de los anclajes inferiores, refiérase a la página 95.



Instalación de la base práctica con el cinturón de seguridad del vehículo

Antes de empezar, asegúrese de que el vehículo esté sobre terreno nivelado. Retire los conectores de los anclajes inferiores, refiérase a las páginas 96-97.

1

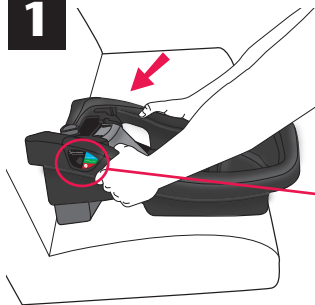

Use todo su peso para colocar la base en el asiento del vehículo y compruebe el indicador de nivel.

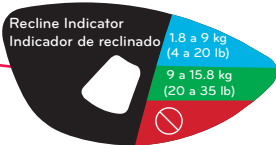

La línea indicadora blanca **DEBE** estar en la zona de color correcta para el niño.

**Azul: 1.8 a 9 kg
(4 a 20 lb)**

**Verde: 9 a 15.8 kg
(20 a 35 lb)**

Nota: NUNCA permita que la línea indicadora blanca aparezca en las zonas rojas.



Instalación de la base práctica con el cinturón de seguridad del vehículo (cont.)

El pedal de nivelación que se incluye en el sistema de sujeción infantil será de uno de los siguientes tipos (**2a** o **2b**).

2a

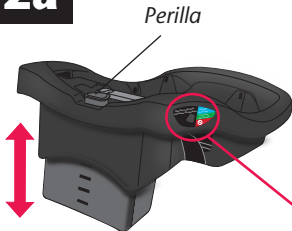

Perilla

Recline la base hasta que la línea indicadora blanca esté en la zona de color correcta para el niño.

Recline Indicator
Indicador de reclinado

1.8 a 9 kg
(4 a 20 lb)

9 a 15.8 kg
(20 a 35 lb)

Gire la perilla de ajuste para subir o bajar el soporte de ajuste de nivelación.

Nota: NUNCA permita que la línea indicadora blanca aparezca en las zonas rojas.



2b

Nota: Si necesita usar el pedal de nivelación, siga estos pasos.

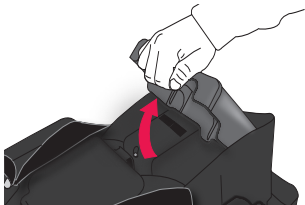

Voltee la base y gire el soporte de ajuste de nivelación hacia arriba, como se muestra.

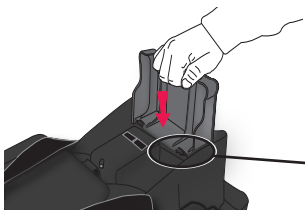

Empuje el soporte de ajuste de nivelación hacia abajo hasta que las lengüetas de bloqueo encajen en su lugar, como se muestra.

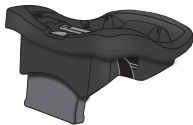

Se muestra la base con el soporte de ajuste de nivelación extendido.



Instalación de la base práctica con el cinturón de seguridad del vehículo (cont.)

Nota: Para guardar el soporte de ajuste de nivelación, siga estos pasos.

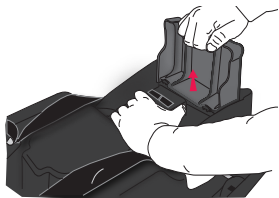

Voltee la base. Mientras sostiene la base abajo con una mano, jale el soporte de ajuste de nivelación hacia arriba para desacoplar las lengüetas de bloqueo.

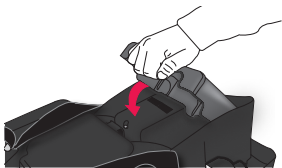
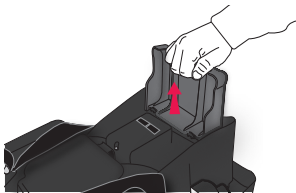

Gire el soporte de ajuste de nivelación a la posición de almacenamiento.



Instalación de la base práctica con el cinturón de seguridad del vehículo (cont.)



Se muestra la base con el soporte de ajuste de nivelación en la posición de almacenamiento.

- 3** *La traba de seguridad proporciona una forma de bloquear el sistema de sujeción infantil sin necesidad de bloquear el cinturón de seguridad del vehículo. (Consulte el manual del propietario del vehículo para obtener información sobre el uso del cinturón de seguridad del vehículo).*

Abra la traba de seguridad de un solo paso

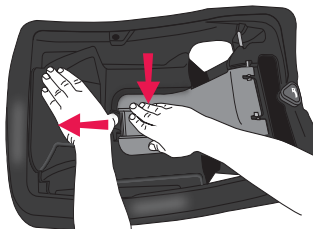

Empuje hacia abajo la traba de seguridad mientras empuja hacia atrás la lengüeta de liberación de la traba de seguridad. Levante la traba de seguridad para dejar a la vista la trayectoria del cinturón.



4

Asegure la base al asiento del vehículo pasando el **cinturón para regazo y hombro** a través de las aberturas de la trayectoria del cinturón que se encuentran a los lados de la base y a través del clip del cinturón del vehículo. **Abroche la hebilla.**

CINTURÓN PARA REGAZO Y HOMBRO

Jale el cinturón para hombro para apretarlo y eliminar toda la holgura del tramo para regazo del cinturón y, al mismo tiempo, use todo su peso para empujar hacia abajo en la base.

Nota: Si el botón para detener el cinturón de seguridad interfiere con la traba de seguridad, cambie la base a la izquierda o la derecha para evitar la interferencia.



Abertura de la trayectoria del cinturón



Clip del cinturón del vehículo (refiérase a la página pg. 59)*

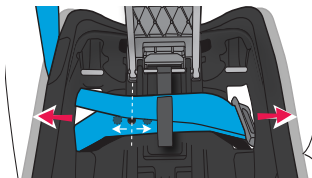

5

Asegure la base al asiento del vehículo pasando el **cinturón para regazo** a través de las aberturas de la trayectoria del cinturón que se encuentran a los lados de la base y a través del clip del cinturón del vehículo. **Abroche la hebilla.**



CINTURÓN PARA REGAZO

Jale el cinturón de seguridad para apretarlo y eliminar toda la holgura del tramo para regazo del cinturón y, al mismo tiempo, use todo su peso para empujar hacia abajo en la base.

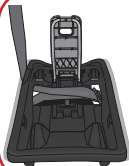
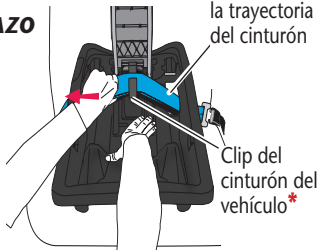

***¡IMPORTANTE!**

Para los modelos sin el clip para cinturón del vehículo, coloque el cinturón de regazo/ hombro o el cinturón de regazo como se muestra.

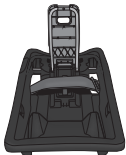



6

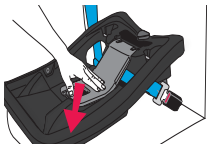

Cierre la traba de seguridad hasta que encaje con un clic en su lugar.

7

⚠ ¡ADVERTENCIA!

Pueden ocurrir LESIONES GRAVES o la MUERTE.

Asegúrese de que el cinturón del vehículo esté apretado. Sujete la base en las áreas, como se muestra. Si puede mover la base más de 25 mm (1 in) de lado a lado o de adelante hacia atrás, el cinturón del vehículo no está bien apretado. Deberá intentarlo de nuevo o colocar la base práctica en otro lugar.

CINTURÓN PARA REGAZO Y HOMBRO

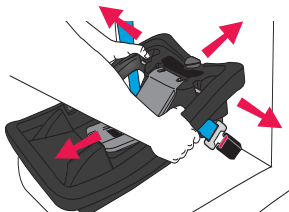

CINTURÓN PARA REGAZO

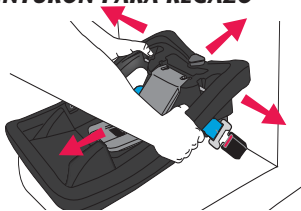

! ¡ADVERTENCIA! Pueden ocurrir **LESIONES GRAVES** o la **MUERTE**.

1

- **NUNCA** use este sistema de sujeción infantil en la posición orientada hacia adelante.

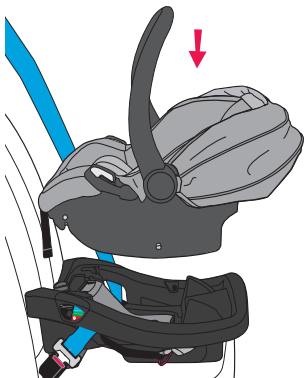

Sujete con firmeza el portabebé a la base colocándolo sobre la base y presionando hacia abajo sobre la parte delantera y posterior.

El portabebé DEBE quedar bloqueado firmemente en la base.

Compruébelo al levantar el asa del portabebé para asegurarse de que está bloqueada en su lugar.

Cómo colocar el portabebé en la base (cont.)

2

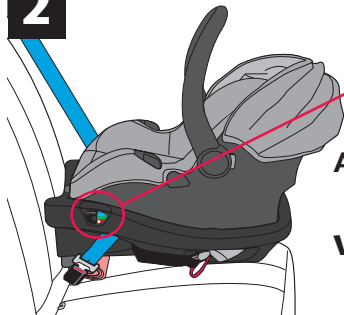

Recline Indicator
Indicador de reclinado

1.8 a 9 kg
(4 a 20 lb)

9 a 15.8 kg
(20 a 35 lb)

**Azul: 1.8 a 9 kg
(4 a 20 lb)**

**Verde: 9 a 15.8 kg
(20 a 35 lb)**

El indicador de nivel debe estar en la zona de color correcta para el niño. Si ya ajustó la base práctica por completo y el indicador de nivel aún no está nivelado, use una toalla o cobertor pequeño enrollados firmemente debajo del borde delantero de la base.

IMPORTANTE: Los bebés pueden tener dificultad para respirar cuando están sentados. Asegúrese de que el bebé esté lo suficientemente reclinado para mantener la cabeza descansando hacia atrás cómodamente y de manera segura. Si no se reclina correctamente el sistema de sujeción infantil, se podría aumentar el riesgo de que el niño sufra lesiones graves o la muerte.

3

**SOLO modelos
estadounidenses**
Posición 1 o 3

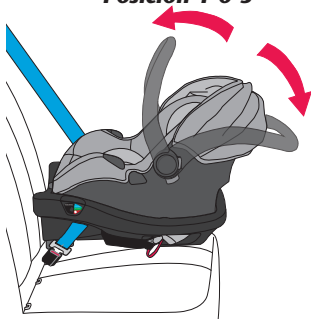

**SOLO modelos
canadienses**
Posición 1

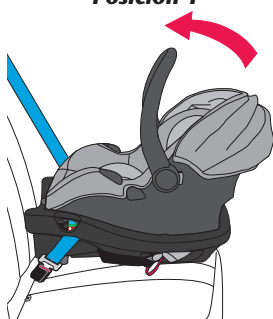

Apriete ambos liberadores del asa y mueva el asa
a la posición de viaje:

Posición 1 o 3 (SOLO modelos estadounidenses)

o

Posición 1 (SOLO modelos canadienses)
hasta que quede bloqueada en su lugar.

Cómo liberar el portabebé de la base

Mueva el asa a la **Posición 1 (transporte)** apretando hacia adentro ambos liberadores del asa y girando el asa hasta que quede bloqueada en su lugar por encima del portabebé.

Apriete el asa de liberación del portabebé mientras levanta el portabebé.

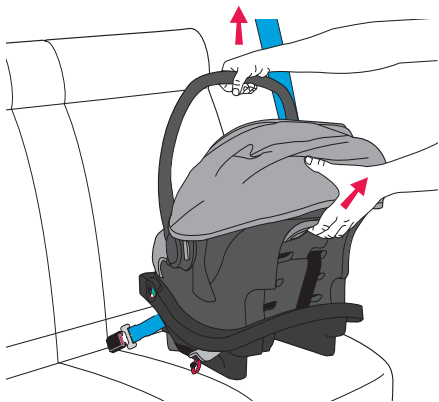

Para retirar la base, desabroche el cinturón del vehículo y luego abra la traba de seguridad.

Instalación correcta SIN la base práctica

Requisitos del niño

- **Peso:** 1.8 a 15.8 kg (4 a 35 lb)
- **Altura:** 43 a 81 cm (17 a 32 in) y la parte superior de la cabeza del niño debe estar por lo menos 25 mm (1 in) debajo de la parte superior del respaldo del asiento del sistema de sujeción infantil.

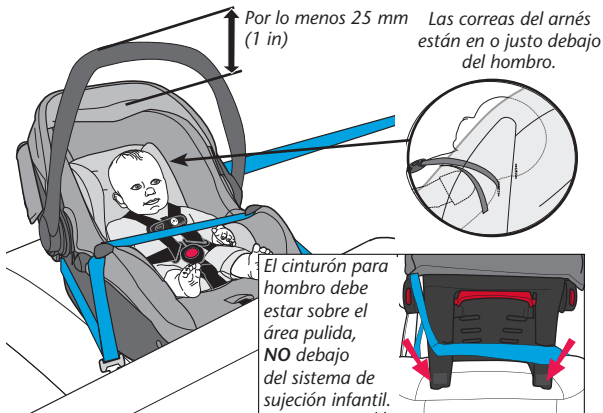

IMPORTANTE: Una vez que el niño **exceda** cualquiera de los requisitos de tamaño mencionados arriba, **DEBE** dejar de usar este sistema de sujeción infantil.

1. Coloque al niño en el portabebé.

- ✓ La espalda y la parte posterior del niño quedan planos contra las superficies posteriores e inferior del portabebé.
- ✓ La parte superior de la cabeza del niño está por lo menos 25 mm (1 in) debajo de la parte superior del respaldo del asiento del sistema de sujeción infantil.

2. Asegure el niño en el portabebé. Consulte la página 74.

- ✓ Las correas del arnés están en o justo debajo del nivel del hombro (p. 65).
- ✓ Ambas lengüetas de la hebilla están abrochadas (p. 75).
- ✓ El clip para el pecho está conectado y colocado al nivel de las axilas (p. 76).
- ✓ Las correas del arnés están ceñidas al niño y no debe ser posible pellizcar el arnés (p. 76).
- ✓ La correa para la entrepierna está ceñida al niño, pero **NO** debajo de la parte posterior del niño (p. 83).
- ✓ Las correas para la cintura están ceñidas al niño, pero **NO** debajo de las piernas del niño (p. 87).

3. Asegure el sistema de sujeción infantil al asiento del vehículo.

- ✓ El portabebé está instalado firmemente con el cinturón de seguridad del vehículo (p. 69-72).
- ✓ El tramo de la correa para el hombro del cinturón de seguridad está sobre el área pulida en la parte posterior del sistema de sujeción infantil (p. 69).
- ✓ El clip de fijación está instalado, si es necesario (p. 73).
- ✓ La línea de nivel está nivelada con el suelo (p. 68).
- ✓ El asa está en la *Posición 1* o 3 (**SOLO** modelos estadounidenses) o en la *Posición 1* (**SOLO** modelos canadienses) (p. 36).
- ✓ Si es necesario, se puede colocar una toalla o cobertor pequeño enrollado debajo del borde delantero del portabebé, de manera que la cabeza del niño descansa cómodamente hacia atrás (p. 72).

4. Compruebe su trabajo.

- ✓ Para proteger adecuadamente al niño, el portabebé **NO DEBE** moverse más de 25 mm (1 in) de lado a lado o de adelante hacia atrás **en la trayectoria del cinturón del vehículo**.



Instalación del portabebé SIN la base práctica

1

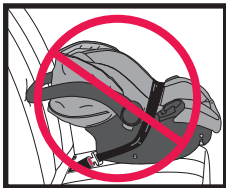
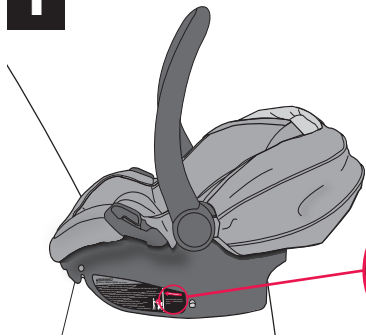

Después de asegurar al bebé, coloque el sistema de sujeción en su vehículo. Ajuste el sistema de sujeción de manera que la línea de nivel esté nivelada con el suelo.

Nota: Generalmente, el asiento posterior central es el más seguro. **Este sistema de sujeción infantil DEBE estar orientado hacia la parte posterior del vehículo.**



2

CINTURÓN PARA REGAZO

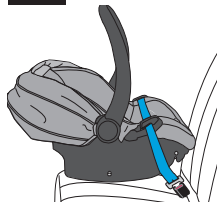

Pase **SOLO** el **tramo para regazo** del cinturón de seguridad del vehículo a través de las ranuras del cinturón del vehículo en el portabebé y **luego abroche la hebilla.**

¡Clic!

CINTURÓN PARA REGAZO Y HOMBRO

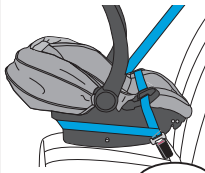

En vehículos con un **cinturón para regazo y hombro, NO** pase el cinturón para hombro a través de las ranuras del cinturón.

¡Clic!

En vez de eso, pase el cinturón para regazo a través de las guías del cinturón, luego pase el cinturón para hombro alrededor de la parte posterior, como se muestra y **luego abroche la hebilla.**

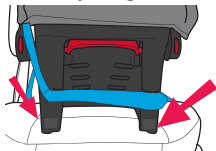

El cinturón para hombro debe estar sobre el área pulida, **NO** debajo del sistema de sujeción infantil.

IMPORTANTE: Algunos cinturones de seguridad con retractor de bloqueo de emergencia se pueden cambiar de manera que queden bloqueados al apretarlos. Es posible que no sea necesario usar un clip de bloqueo en estos casos. Para obtener e instalar un clip de bloqueo, consulte la página 73. Consulte el manual del propietario del vehículo para determinar el tipo de retractor del cinturón que tiene el vehículo.



3 **¡ADVERTENCIA!**

Pueden ocurrir LESIONES GRAVES o la MUERTE.

- **NUNCA** use este sistema de sujeción infantil en la posición orientada hacia adelante.
- **NO** use este portabebé si se mueve más de 25 mm (1 in) de lado a lado o de adelante hacia atrás en la trayectoria del cinturón del vehículo. Pueden ocurrir lesiones graves o la muerte. Mueva el sistema de sujeción infantil a otro asiento o trate de apretar de nuevo el cinturón del vehículo.

¡CONSEJO!

Empuje hacia abajo la parte inferior del asiento usando todo su peso.

El cinturón para hombro pasa por encima del asa en el lado opuesto del asiento.

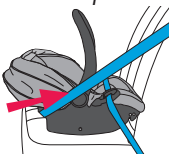
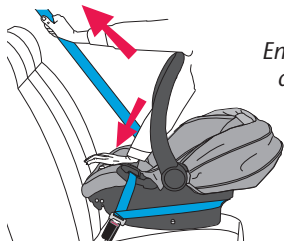

El cinturón del vehículo debe estar lo más apretado posible. Coloque todo su peso sobre el asiento mientras aprieta el cinturón del vehículo. Si puede mover el sistema de sujeción infantil más de 25 mm (1 in) de lado a lado o de adelante hacia atrás en la trayectoria del cinturón del vehículo, el cinturón del vehículo no está bien apretado y deberá intentarlo de nuevo.



4

**SOLO modelos
estadounidenses**

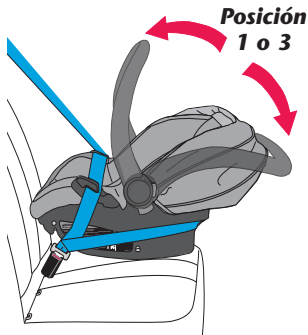

**Posición
1 o 3**

**SOLO modelos
canadienses**

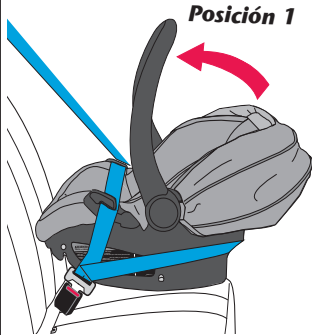

Posición 1

*Apriete ambos liberadores del asa y mueva el asa
a la posición de viaje:*

Posición 1 o 3 (SOLO modelos estadounidenses)

o

Posición 1 (SOLO modelos canadienses)

hasta que quede bloqueada en su lugar.



Instalación del portabebé SIN la base práctica

5

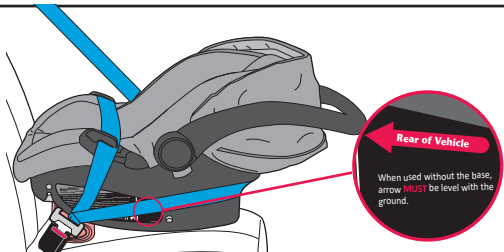

Si la línea de nivel no está nivelada con el suelo, use una toalla o cobertor pequeño enrollados firmemente debajo del borde delantero del sistema de sujeción infantil para proporcionar suficiente reclinado para que la cabeza del bebé descansa hacia atrás cómodamente.

IMPORTANTE: Los bebés pueden tener dificultad para respirar cuando están sentados. Asegúrese de que el bebé esté lo suficientemente reclinado para mantener la cabeza descansando hacia atrás cómodamente y de manera segura. Si no se reclina correctamente el sistema de sujeción infantil, se podría aumentar el riesgo de que el niño sufra lesiones graves o la muerte.

Para retirarlo, desabroche el cinturón del vehículo.



Instalación del portabebé SIN la base práctica

6

Clip de bloqueo instalado correctamente

13 mm
(0.5 in)

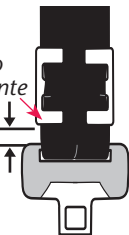

Instale el clip de bloqueo (no se incluye), si es necesario.

Si el vehículo es un **modelo anterior al año 1996**, y tiene un cinturón para regazo y hombro equipado con un retractor de bloqueo de emergencia (ELR) Y una placa de sujeción deslizante, **DEBE** usar el clip de bloqueo.

Consulte el manual del propietario del vehículo para identificar el sistema de cinturón que tiene el vehículo. Si el vehículo es un **modelo del año 1996 o posterior**, es probable que cuente con un sistema de cinturón que se puede bloquear al apretarlo y no requerirá el uso del clip de bloqueo.

Consulte el manual del propietario del vehículo antes de instalar el clip de bloqueo.

Si el vehículo requiere un clip de bloqueo, llame a ParentLink al 1-800-233-5921 (EUA), 1-937-773-3971 (Canadá) o 01-800-706-12-00 (México), para obtener el clip de bloqueo y las instrucciones sobre cómo instalarlo y usarlo.

¡ADVERTENCIA! Pueden ocurrir **LESIONES GRAVES o la MUERTE.**

- Retire el clip de bloqueo del cinturón de seguridad del vehículo cuando no lo use con un sistema de sujeción infantil; de lo contrario, el cinturón de seguridad del vehículo no sujetará correctamente a un niño o adulto. Podrían ocurrir lesiones graves.

Cómo afianzar al niño en el portabebé



Coloque al bebé en el portabebé. La espalda y la parte posterior del bebé deben estar apoyadas contra el asiento. Si existe un espacio vacío, el niño no estará cómodo.

1

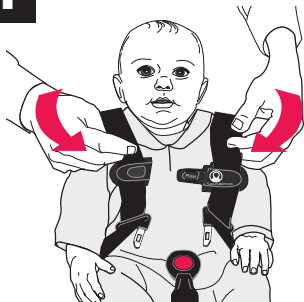

Deslice cada correa del arnés sobre los hombros del niño.

2

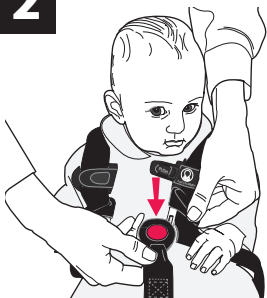

Inserte las lengüetas de la hebilla en la hebilla. Jale las correas del arnés hacia arriba para asegurarse de que las lengüetas de la hebilla estén enganchadas.

IMPORTANTE: La correa para la entrepierna debe estar **SIEMPRE** lo más cerca posible, pero **NUNCA** debajo de la parte posterior del niño. Ajuste la correa para la entrepierna si es necesario (p. 83).

Las correas para la cintura deben estar **SIEMPRE** lo más cerca posible, pero **NUNCA** debajo, de las piernas del niño. Ajuste las correas para la cintura si es necesario (p. 87).

3

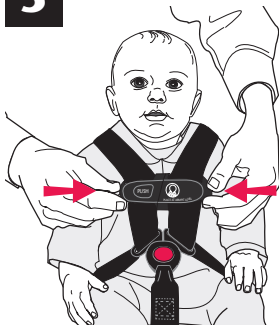

Alinee los dos lados del clip para el pecho y abróchelos juntos. El clip para el pecho debe colocarse al nivel de las axilas.



Las correas del arnés deben estar ceñidas al niño. Una correa ceñida no debe tener ninguna holgura. Queda en una línea relativamente recta sin estar floja. No presiona la piel del niño ni empuja el cuerpo del niño a una posición poco natural. Compruebe que no haya holgura en las correas del arnés cerca de los hombros. **NO** deberá ser posible pellizcar el arnés (ver ilustración). Ajuste según sea necesario.

4

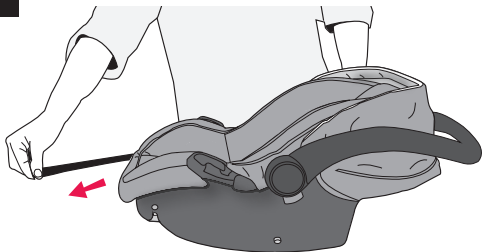

Para apretar las correas del arnés, jale la correa del ajustador del arnés en la parte delantera del sistema de sujeción, como se muestra.

Cómo retirar al niño del portabebé

1



Oprima el liberador rojo de la hebilla, y retire las lengüetas de la hebilla.

2

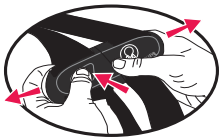

Empuje el botón de liberación mientras jala y separa el clip para el pecho.

3

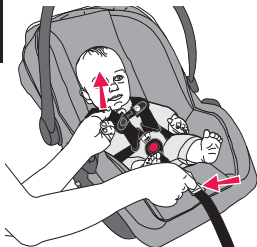

Para aflojar las correas del arnés, presione el botón de liberación del arnés mientras jala hacia arriba las correas del arnés.

Cómo cambiar la posición del arnés

Al crecer el niño, será necesario cambiar la posición de las correas del arnés para que pasen por las ranuras más cercanas a los hombros del niño. Las correas del arnés para los hombros deben estar **SIEMPRE** lo más cerca posible, pero **NUNCA** por encima de los hombros del niño.

1

Para aflojar las correas del arnés, presione el botón de liberación del arnés mientras jala las correas.

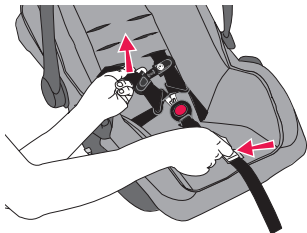

2

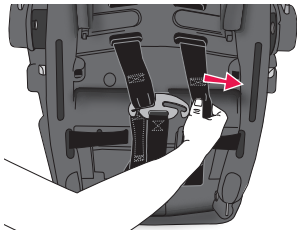

Deslice la correa del arnés para retirarla de la placa de unión.

Cómo cambiar la posición del arnés

3

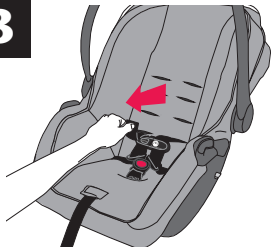

Jale ambas correas del arnés a través de la parte delantera del sistema de sujeción infantil.

4



Inserte ambas correas del arnés en las ranuras de la nueva posición del arnés.

IMPORTANTE: Al insertar las correas del arnés a través de las ranuras en el acojinado del asiento, asegúrese de pasarlas correctamente a través de las ranuras correspondientes en el armazón del asiento.

5

¡ADVERTENCIA!

Pueden ocurrir **LESIONES GRAVES** o la **MUERTE**.

Asegúrese de que ambas correas del arnés estén instaladas **por completo** en la placa de unión, como se muestra.

No acoplar correctamente las correas del arnés a la placa de unión puede provocar que el arnés quede suelto y causar lesiones graves o la muerte del niño.

Recién nacido



Bebé

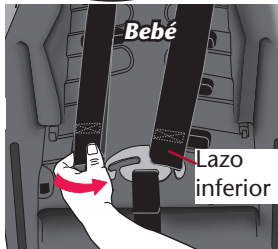

Las correas del arnés se pueden colocar en dos posiciones. El lazo superior es para usarlo con recién nacidos. El lazo inferior es para usarlo al ir creciendo el niño. Vuelva a acoplar la correa del arnés a la placa de unión. Repita el procedimiento en el otro lado.

6

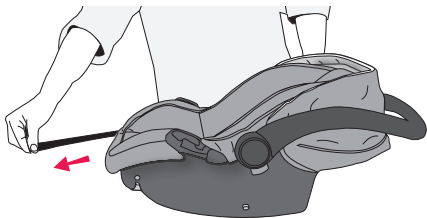

Para apretar las correas del arnés, jale la correa de ajuste en la parte delantera del sistema de sujeción.

Nota: Se deberá completar el ajuste final de las correas del arnés cuando el bebé se encuentre en el sistema de sujeción infantil.

Cómo cambiar la posición de la correa para la entrepierna

Al crecer el niño, será necesario cambiar la posición de la correa para la entrepierna para que quede en la ranura más cercana al niño. La correa para la entrepierna debe estar **SIEMPRE** lo más cerca posible, pero **NUNCA** debajo de la parte posterior del niño.

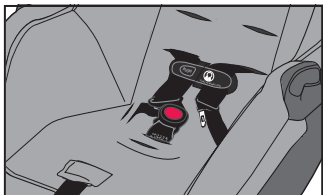
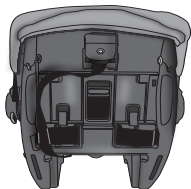

Correa para la entrepierna en la posición para recién nacido

NUNCA use esta posición con niños que pesen más de 3.6 kg (8 lb).

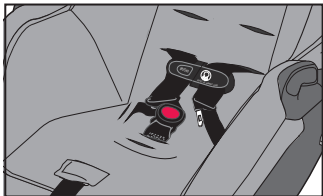
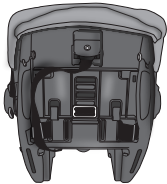

Correa para la entrepierna en la ranura posterior

Cómo cambiar la posición de la correa para la entrepierna (cont.)

Correa para la entrepierna en la ranura central

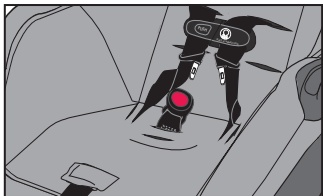
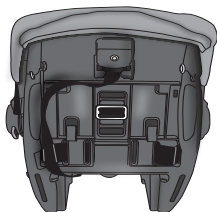

Correa para la entrepierna en la ranura delantera

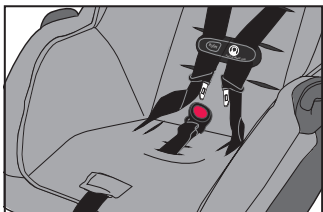
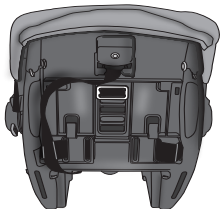

Cómo cambiar la posición de la correa para la entrepierna (cont.)

1

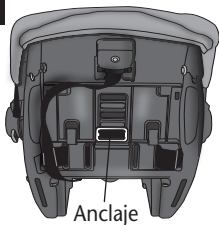

Para cambiar la posición de la correa para la entrepierna, afloje las correas del arnés (p. 78) y mueva la correa a un lado.

Retire el anclaje de la correa para la entrepierna de su posición en la parte inferior del portabebé, y empuje hacia arriba el anclaje a través de la ranura hasta la parte superior del asiento.

2

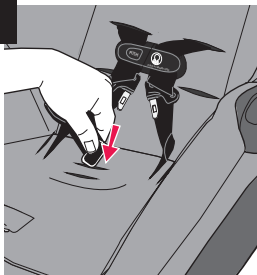

Inserte el anclaje de la correa para la entrepierna en la ranura más cercana al niño, pero **NUNCA** debajo de la parte posterior del niño.

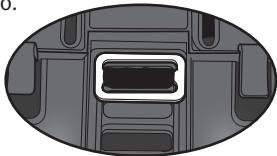

Asegúrese de que el anclaje pase por completo a través y quede plano contra la parte inferior del asiento. Jale hacia arriba la correa para la entrepierna para asegurarse de que esté bien abrochada.

Cómo cambiar la posición de la correa para la entrepierna (cont.)

3

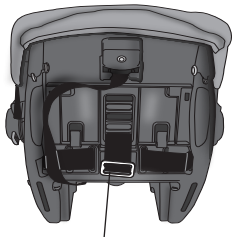

Anclaje

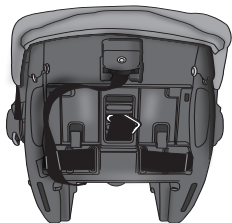

Para la posición para recién nacido, coloque el anclaje hacia abajo a través de la ranura posterior, luego vuelva a pasarlo a través de la ranura central o delantera.

Asegúrese de que el anclaje pase por completo a través de la ranura central o delantera y quede apoyado contra la parte inferior del asiento.

NUNCA use esta posición con niños que pesen más de 3.6 kg (8 lb).



Posterior a central



Posterior a delantera

Cómo cambiar la posición de la correa para la cintura

Al crecer el niño, será necesario cambiar la posición de la correa para la cintura para que quede en la ranura más cercana al niño. La correa para la cintura debe estar **SIEMPRE** lo más cerca posible del niño, pero **NUNCA** debajo de las piernas del niño.

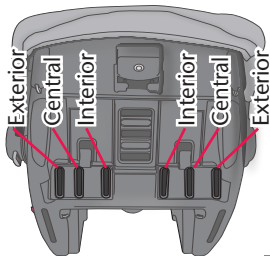

Tamaño
aproximado
del niño:

Posición de la
correa para la
cintura:

Pequeño	1.8 a 2.7 kg (4 a 6 lb)	Interior
Mediano	2.7 a 9 kg (6 a 20 lb)	Central
Grande	9 a 15.8 kg (20 a 35 lb)	Exterior

Cómo cambiar la posición de la correa para la cintura para la cintura (cont.)

1

Para cambiar la posición de las correas para la cintura, afloje las correas del arnés presionando el botón de liberación del arnés mientras jala las correas del arnés.

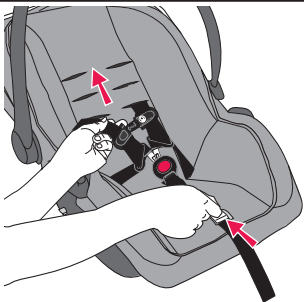

2

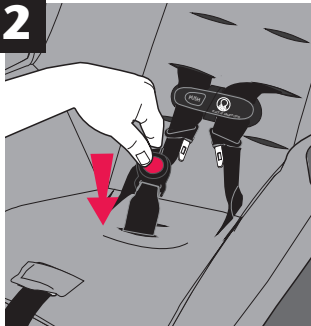

Empuje la correa para la entrepierna a través de la ranura en el acojinado del asiento.



Anclaje

Cómo cambiar la posición de la correa para la cintura (cont.)

3

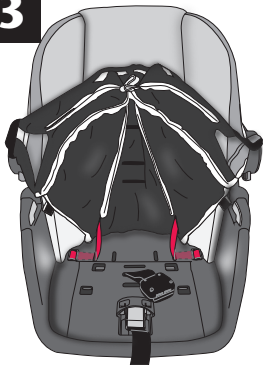

Desabroche la parte delantera del acojinado del asiento del sistema de sujeción infantil y muévelo a un lado para dejar a la vista las ranuras de la correa para la cintura y los anclajes. Retire el anclaje de la correa para la cintura de su posición en la parte superior del asiento y presione el anclaje hacia abajo a través de la ranura hasta la parte inferior del asiento. Luego empuje el anclaje hacia arriba a través de la ranura en la parte superior del acojinado del asiento. Repita el procedimiento en el otro lado.

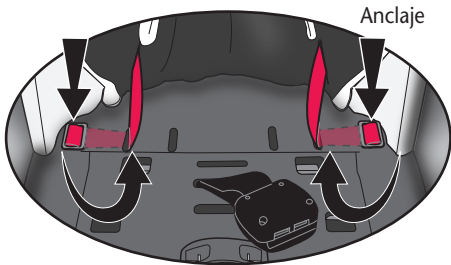

Cómo cambiar la posición de la correa para la cintura (cont.)

4

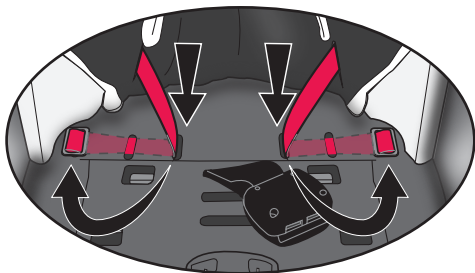

Empuje el anclaje hacia abajo a través de la ranura apropiada para pasarlo a la parte inferior del asiento. Luego empuje el anclaje hacia arriba a través de la ranura apropiada para pasarlo a la parte superior del asiento.

Nota: Vea las imágenes (p. 91 y 93) para encontrar las ranuras de la correa para la cintura apropiadas para el tamaño del niño.

Cómo cambiar la posición de la correa para la cintura (cont.)

Bebé de tamaño pequeño

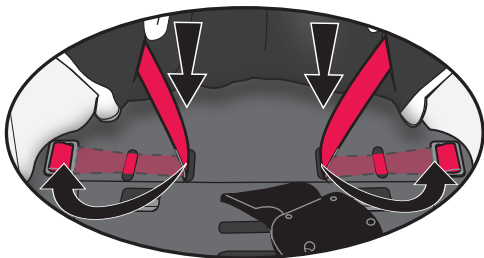

Bebé de tamaño pequeño

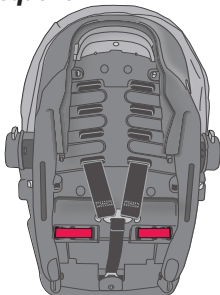

Cómo cambiar la posición de la correa para la cintura (cont.)

Bebé de tamaño mediano

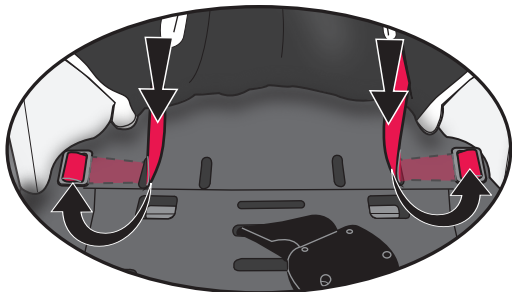

Bebé de tamaño mediano

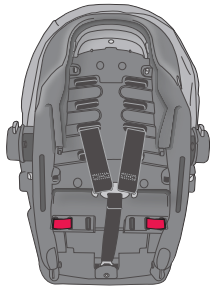
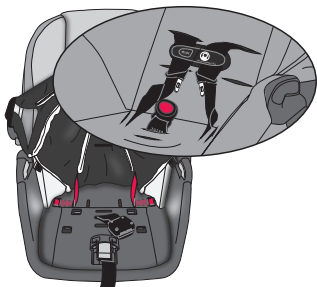

Cómo cambiar la posición de la correa para la cintura (cont.)

Bebé de tamaño grande

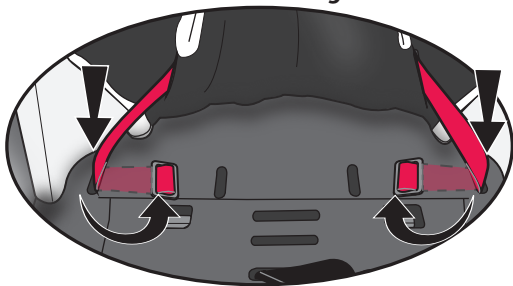

Bebé de tamaño grande

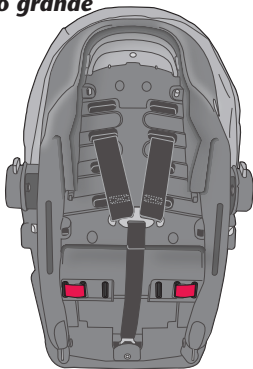
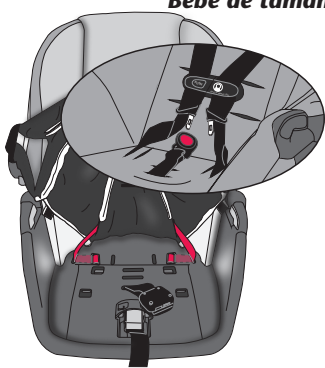



Cómo retirar el ensamblado de conectores de anclaje inferior

- 1 Incline y deslice el ajustador para aflojar el ensamblado de conectores de anclaje inferior.

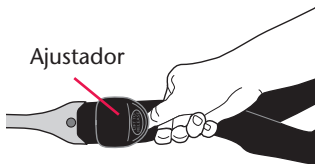

Presione el botón de liberación del ajustador para aflojar el ensamblado de conectores de anclaje inferior.





2

Los conectores de anclaje inferior que se incluye en el sistema de sujeción infantil será uno de los indicados a continuación:

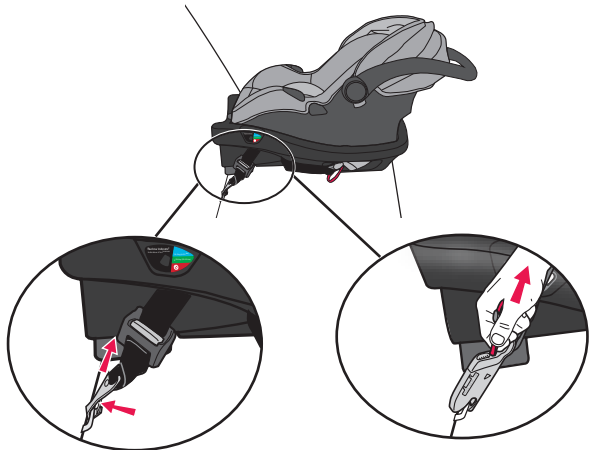

Para retirar el gancho, presione la lengüeta y gire, luego retírelo del anclaje.

Para retirar el clip, jale la correa roja de liberación y retire el clip del anclaje.



Cómo retirar el ensamblado de conectores de anclaje inferior (cont.)

- 3** Cuando no se use el ensamblado de conectores de anclaje inferior, **DEBE** guardarlo de forma segura en el área que se proporciona en la parte inferior o lado de la base, dependiendo del estilo de base que tenga. Asegúrese de que la correa del ensamblado de conectores de anclaje inferior pase a través de la trayectoria del cinturón en la parte superior de la base.





Cómo retirar el ensamblado de conectores de anclaje inferior (cont.)

Dependiendo del modelo, acople los ganchos o clips en los postes ubicados a cada lado de la base o en la parte inferior de la base. Si están sueltos, el arnés del conector de ensamblado de anclaje inferior y el gancho pueden lesionar al niño.

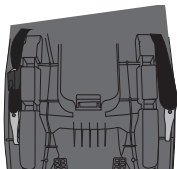

0



0



Uso como portabebé

Asegure al niño en el portabebé siguiendo el procedimiento "Cómo afianzar al niño en el portabebé" en la página 74.

Posición 4

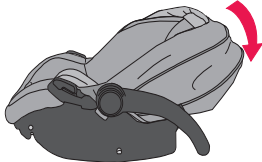

Para usarlo como soporte: Apriete ambos liberadores del asa y gire el asa a la **Posición 4 (soporte)** hasta que quede bloqueada en su lugar y el portabebé descansa sobre una superficie nivelada.

Posición 1

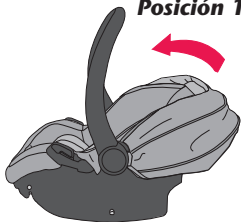

Para usarlo como portabebé: Apriete ambos liberadores del asa y gire el asa a la **Posición 1 (transporte)** hasta que quede bloqueada en su lugar. Transporte el portabebé a su lado usando el asa, como se muestra.

IMPORTANTE

El arnés **DEBE** estar bien abrochado en todo momento.



¡ADVERTENCIA! Pueden ocurrir LESIONES GRAVES o la MUERTE.

- **NUNCA** coloque este portabebé cerca de los bordes de mostradores, mesas u otras superficies altas. Los movimientos del niño pueden causar que el portabebé se deslice y se caiga.
- **NUNCA** deje al niño en este portabebé cuando las correas del arnés estén flojas o desabrochadas. Algunos niños se han ESTRANGULADO con correas del arnés parcialmente abrochadas o sueltas. Sujete al niño por completo incluso cuando el portabebé esté fuera del vehículo.
- Peligro de caída: El portabebés puede caerse del carrito de supermercado. No lo use en el carrito de supermercado.



-
- **NO** lo transporte sobre la cadera.





Cómo afianzar el sistema de sujeción infantil en el avión

La Administración Federal de Aviación (FAA) recomienda asegurar al niño al viajar en avión en un sistema de sujeción infantil apropiado, en función del peso y el tamaño del niño. Puede ocurrir turbulencia con poca o ninguna advertencia. Cuando se produce turbulencia, **el lugar más seguro para el niño es en un sistema de sujeción infantil correctamente instalado, no en el regazo de un adulto o en el asiento del avión con el cinturón de seguridad.** Mantener al niño en un sistema de sujeción infantil durante el vuelo ayudará a asegurar que la familia llegue a salvo a su destino.

La FAA recomienda que un niño que pesa:

- más de 18 kg (40 lb), use el cinturón de seguridad del asiento del avión;
- menos de 9 kg (20 lb), use un sistema de sujeción infantil orientado hacia atrás; y
- de 9 a 18 kg (20 a 40 lb), use un sistema de sujeción infantil orientado hacia adelante.

Tome nota de que estas recomendaciones de la FAA pueden ser distintas a las aplicables al uso del sistema de sujeción infantil en un vehículo motorizado.

IMPORTANTE

Debe usar el arnés interior al instalar el sistema de sujeción infantil en un avión.

*Antes de instalar el sistema de sujeción infantil, asegúrese de que el **asiento del avión esté por completo en la posición vertical.***

NO use la base práctica cuando instale el sistema de sujeción infantil en un avión.



Instalación del portabebé SIN la base práctica en el avión

1

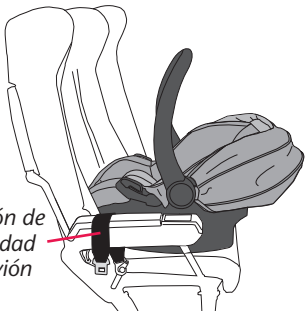

Cinturón de seguridad del avión

Coloque el sistema de sujeción infantil en el asiento del avión **orientado hacia atrás**, como se muestra arriba.

2

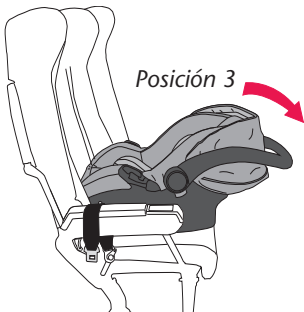

Posición 3

Apriete ambos liberadores del asa y mueva el asa a la Posición 3.



Instalación del portabebé SIN la base práctica en el avión (cont.)

3



Pase el cinturón de seguridad del avión a través de las ranuras del cinturón en el portabebé, como se muestra arriba.



4

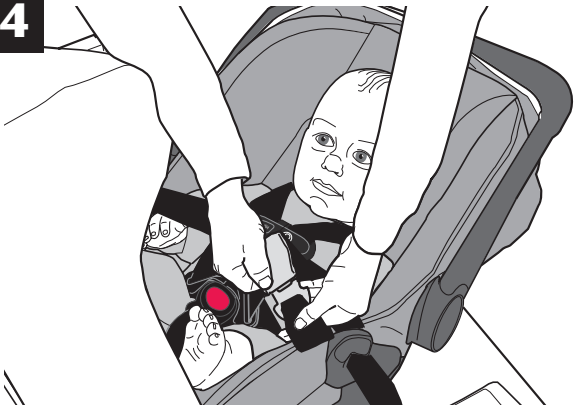

Abroche el cinturón de seguridad del avión.



Instalación del portabebé SIN la base práctica en el avión (cont.)

5

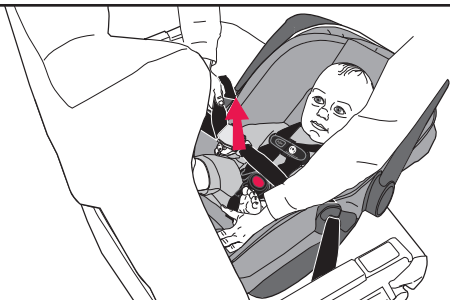

El cinturón de seguridad del avión debe estar lo más apretado posible. Pase el exceso de la correa del cinturón de seguridad a través de las ranuras del cinturón, como se muestra arriba. Usando todo su peso, empuje el sistema de sujeción infantil firmemente contra el asiento del avión, mientras jala el exceso de la correa del cinturón de seguridad para apretarlo.

Compruebe su trabajo. Intente mover el sistema de sujeción infantil en todas las direcciones. Si puede mover el sistema de sujeción infantil más de 25 mm (1 in) de lado a lado o de adelante hacia atrás en la trayectoria del cinturón, el cinturón de seguridad del avión no está bien apretado y **DEBERÁ** instalarlo de nuevo hasta que el cinturón de seguridad esté apretado.



6

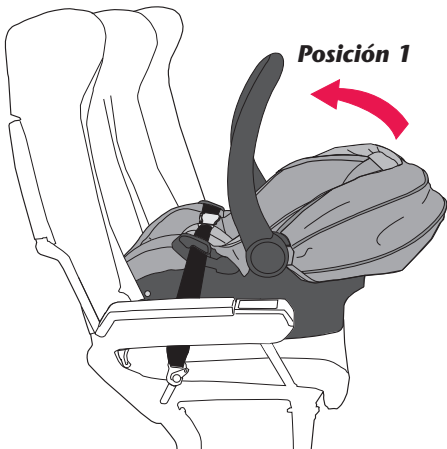

Apriete ambos liberadores del asa y mueva el asa a la **Posición 1**.

Instalación de la capota

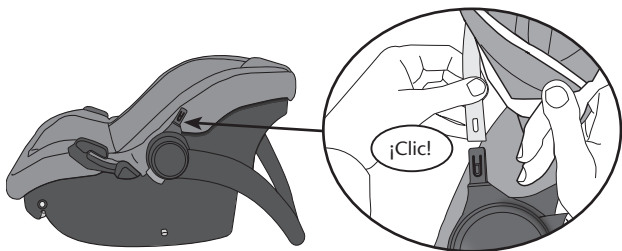

Inserte el extremo delantero de la capota en el soporte hasta que encaje con un clic en su lugar. Repita el procedimiento en el otro lado.

1

*No disponible en todos los modelos.
Los estilos pueden variar.*



La almohada para la cabeza (p. 115) o la almohada para el cuerpo opcionales se usan para ayudar a soportar al niño colocándolas en el sistema de sujeción, como se muestra.

IMPORTANTE: *Proporcione soporte para la cabeza del niño. Los bebés pueden tener dificultad para respirar cuando están sentados. Si se usan almohadas o acojinado adicional detrás de la cabeza del bebé o no se reclina correctamente el sistema de sujeción infantil, se podría aumentar el riesgo de que el niño sufra lesiones graves o la muerte.*

2



Para retirar las cubiertas del arnés, siga los pasos para cambiar la posición del arnés (p. 79-82). Después del Paso 3, deslice las cubiertas del arnés para retirarlas de las correas del arnés. Continúe con los Pasos 4 a 6.

Para volver a acoplar las cubiertas del arnés, siga los pasos para cambiar la posición del arnés (p. 79-82). Después del Paso 3, deslice las cubiertas del arnés sobre las correas del arnés. Continúe con los pasos 2 a 1.

IMPORTANTE: Las correas del arnés para los hombros deben estar **SIEMPRE** lo más cerca posible, pero **NUNCA** por encima de los hombros del niño.

3



Para retirar la cubierta de la hebilla, presione el liberador rojo de la hebilla debajo de la cubierta de la hebilla y retire las lengüetas de la hebilla. Jale la cubierta de la hebilla para retirarla de la hebilla.

Para volver a acoplar la cubierta de la hebilla, presione el liberador rojo de la hebilla y retire las lengüetas de la hebilla. Empuje la cubierta de la hebilla sobre la hebilla.

IMPORTANTE: La correa para la entrepierna debe estar **SIEMPRE** lo más cerca posible, pero **NUNCA** debajo de la parte posterior del niño. Ajuste la correa para la entrepierna si es necesario (p. 83).

Cómo retirar el acojinado del asiento

- Mueva el asa a la *Posición 4* (p. 36).
- Desabroche el clip para el pecho y la hebilla para la entrepierna (p. 78).
- Retire la cubierta de la hebilla para la entrepierna (p. 109).
- Retire ambas correas del arnés de la placa de unión en la parte posterior del sistema de sujeción infantil (p. 81).
- Jale las correas del arnés hacia la parte delantera del sistema de sujeción infantil (p. 80).
- Retire las cubiertas del arnés y la almohada para el cuerpo (p. 107-108).



Retire los dos clips en J de la parte delantera del sistema de sujeción infantil y jale la parte inferior del acojinado del asiento para retirarlo de la parte delantera del sistema de sujeción infantil.

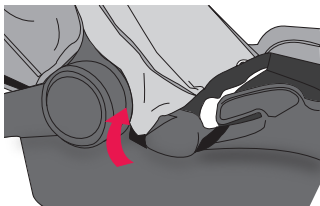

Retire los clips en J de ambos lados del sistema de sujeción infantil.



Cómo retirar el acojinado del asiento (cont.)

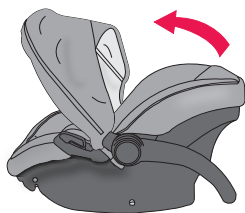

Desabroche la tira Velcro® en la parte posterior de la capota y jale la capota hacia adelante.

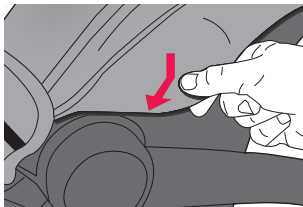
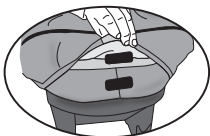

Deslice los clips en I hacia abajo y hacia afuera de las ranuras en ambos lados del sistema de sujeción infantil.

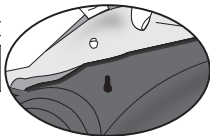

Cómo retirar el acojinado del asiento

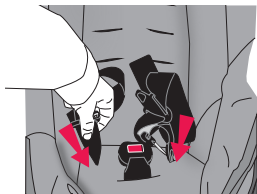

Empuje ambas correas del arnés a través del acojinado del asiento.

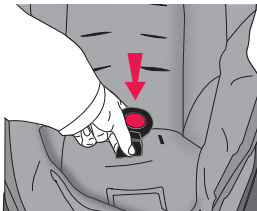

Empuje la hebilla para la entrepierna a través del acojinado del asiento.

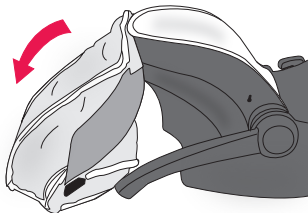

Empuje el acojinado del asiento hacia arriba y sobre el sistema de sujeción infantil.

Cómo retirar el acojinado del asiento (cont.)

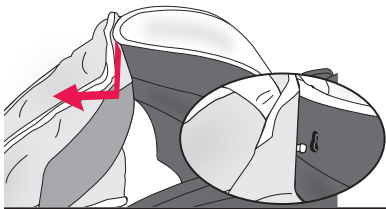

Deslice los clips en l hacia abajo y hacia afuera de las ranuras en la parte superior del sistema de sujeción infantil.

Para reemplazar el acojinado del asiento, invierta estos pasos.

Nota: Asegúrese de colocar la correa del arnés en las mismas ranuras para el arnés y la cintura que antes. Asegúrese de colocar la hebilla para la entrepierna en la misma ranura que antes.

¡ADVERTENCIA! Pueden ocurrir **LESIONES GRAVES** o la **MUERTE**.

Asegúrese de que ambas correas del arnés estén instaladas **por completo** en la placa de unión, como se muestra (p. 81). No acoplar correctamente las correas del arnés a la placa de unión puede provocar que el arnés quede suelto y causar lesiones graves o la muerte del niño.

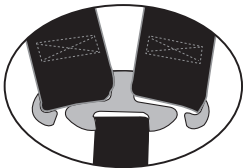

Partes de repuesto

No disponible en todos los modelos. Los estilos pueden variar.

Puede pedir partes de repuesto en línea en www.evenflo.com o comuníquese con Evenflo. Cuando se comunique con nosotros, tenga a la mano el número de modelo y la fecha de fabricación del producto (se encuentran en la parte posterior del sistema de sujeción infantil).



Cubierta de la hebilla



Cubierta del arnés



Clip para el pecho



Hule espuma para la cabeza (solo Canadá)



Espuma de poliestireno expandido

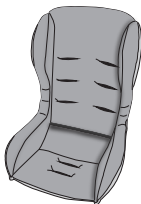

Almohada para el cuerpo

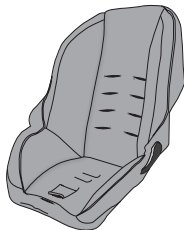

Acojinado del asiento

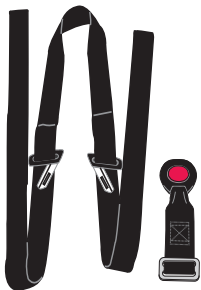

Sistema del arnés



*Almohada
para la cabeza*



Capota

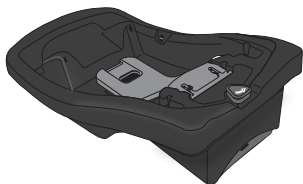

Base para accesorios

Cuidado y limpieza

- **NO** lubrique ni sumerja en agua los conectores LATCH, la hebilla ni ninguna otra parte del sistema de sujeción infantil, a menos que se permita enjuagarlos, como se indica en la parte posterior de la hebilla del sistema de sujeción.
- Las partes de plástico y metálicas pueden limpiarse con agua y jabón suave y secarse con un paño suave. No use limpiadores abrasivos ni solventes.
- Tenga cuidado de no dañar las etiquetas.
- El arnés se puede limpiar usando un paño con agua y jabón suave. Deje secar el arnés al aire.
- Lave el acojinado del asiento por separado en la lavadora con agua fría, ciclo para ropa delicada. Seque en la secadora con calor bajo durante 10 a 15 minutos.
- **NUNCA** use el sistema de sujeción infantil sin el acojinado del asiento.
- Para proteger el sistema de sujeción infantil de daños causados por el clima, los roedores y otros elementos comunes en garajes, al aire libre y en otros lugares de almacenamiento, retire el acojinado del asiento y limpie por completo el sistema de sujeción y el acojinado antes de guardarlos. Tenga cuidado de limpiar las áreas donde tienden a acumularse las migas y otros desechos.

iCONSEJO!

Para ayudar a proteger la tapicería del vehículo, coloque una toalla debajo y detrás del sistema de sujeción infantil.

Eliminación correcta del sistema de sujeción infantil

Una vez que el sistema de sujeción infantil alcance la fecha de vencimiento que se encuentra en la etiqueta de la fecha de fabricación, Evenflo aconseja eliminarlo correctamente. La mayoría de los componentes en este sistema de sujeción infantil son reciclables.

1. Retire toda la tela y el acojinado.
2. Retire todos los tornillos y desensamble el sistema de sujeción.
3. Recicle todas las partes de metal, espuma, plástico, acojinado y tela, si su centro de reciclaje local lo acepta. Elimine el resto de los componentes de manera responsable.

Si el centro local de reciclaje no acepta el acojinado, puede eliminarlo en el basurero municipal.

Para evitar lesiones causadas por daños no visibles, instrucciones perdidas, tecnología anticuada, etc., deje de usar este sistema de sujeción después de la fecha de vencimiento que se muestra en la etiqueta o si ha estado involucrado en un choque.

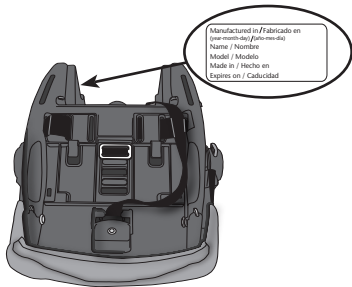

Garantía limitada

Durante un periodo de 90 días a partir de la fecha de compra original de este Producto, Evenflo garantiza al usuario final original ("Comprador") que este Producto (incluido cualquier accesorio) está libre de defectos de materiales o mano de obra. La única obligación de Evenflo bajo esta garantía limitada expresa será, a opción de Evenflo, reparar o reemplazar un Producto que Evenflo haya determinado que es defectuoso y que esté cubierto bajo esta garantía.

La reparación o reemplazo tal como se especifica en esta garantía es el único recurso del Comprador. Para obtener el servicio de garantía, es necesario presentar el comprobante de compra, en forma de recibo o factura, en donde conste que el Producto está dentro del periodo de garantía. Evenflo extiende esta garantía limitada expresa **EXCLUSIVAMENTE** al Comprador original del Producto y no se podrá asignar ni transferir a compradores o usuarios finales subsiguientes. Para obtener servicio de garantía, comuníquese con el Centro de Recursos para el Consumidor ParentLink de Evenflo.

EXCEPTO EN LA MEDIDA QUE LA LEY VIGENTE LO PROHÍBA, POR MEDIO DE LA PRESENTE SE EXCLUYE CUALQUIER GARANTÍA IMPLÍCITA DE COMERCIABILIDAD O IDONEIDAD REFERENTE A CUALQUIER USO GENERAL O ESPECÍFICO DE ESTE PRODUCTO. EVENFLO NO SERÁ RESPONSABLE DE NINGÚN DAÑO INCIDENTAL, CONSECUENTE, ESPECIAL O PUNITIVO DE NINGUNA CLASE CAUSADO POR EL INCUMPLIMIENTO DE LA GARANTÍA LIMITADA EXPRESA O CUALQUIER GARANTÍA IMPLÍCITA POR APLICACIÓN DE LA LEY RESPECTO A ESTE PRODUCTO. A EXCEPCIÓN DE LA GARANTÍA LIMITADA EXPRESA QUE SE INDICA ARRIBA, NINGUNA OTRA GARANTÍA ACOMPAÑA A ESTE PRODUCTO Y SE NIEGA CUALQUIER OTRA DECLARACIÓN VERBAL, ESCRITA O EXPRESA DE CUALQUIER TIPO.

ParentLink®

answers. advice. affirmation.

www.evenflo.com

EUA: 1-800-233-5921, 8 AM a 5 PM hora del Este

Canadá: 1-937-773-3971

México: 01-800-706-12-00

Cómo guardar las instrucciones

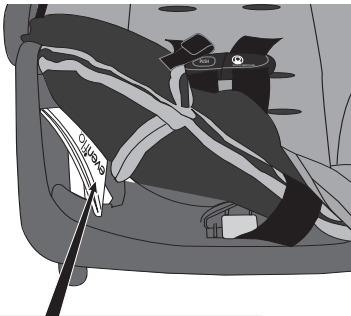

Después de leer por completo y seguir estas instrucciones, guárdelas debajo del acolchado del asiento en el interior del armazón, como se muestra.

Para referencia futura, anote abajo el número de modelo Y la fecha de fabricación del sistema de sujeción infantil.

Número de modelo: _____

Fecha de fabricación: _____