











**PREMESSA:**

- La cassaforte è dotata di:
  - Codice utente di apertura.
  - Tempo di ritardo di apertura.
- Prima di iniziare la procedura di "Memorizzazione di un nuovo codice utente" si consiglia di leggere attentamente le istruzioni.
- Munirsi di una matita (che verrà utilizzata per premere il pulsante di azzeramento).
- Tutte le casseforti vengono fornite con codice utente "555555" e tempo di ritardo pari ad 1 minuto; dopo l'installazione si consiglia di memorizzare un nuovo codice utente personale.

**MEMORIZZAZIONE DEL CODICE UTENTE E DEL TIME DELAY:**

L'operazione va eseguita a portello aperto.

- Premere un tasto da 0 a 9 .
- Rimuovere il tappo di protezione del pulsante di azzeramento.
- Entro 30\* secondi premere il pulsante di azzeramento con il retro della matita (vedi fig.1).  
Si attiverà il segnale acustico  e si accende il led verde fisso .
- Entro 30\* secondi digitare il nuovo codice personale (minimo 4 e massimo 12 cifre) e premere il tasto , premere di seguito 2 cifre\*\* corrispondenti al numero di minuti di abilitazione del **TIME DELAY** (0,0 equivale a disabilitare il **TIME DELAY**), premere il tasto .
- Si accende anche il led rosso fisso .
- Entro 30\* secondi digitare nuovamente il nuovo codice personale e premere il tasto , premere le 2 cifre\*\* del **TIME DELAY** e premere il tasto .
- Se la memorizzazione del codice personale e del **TIME DELAY** è avvenuta i 2 led si spengono.

**Esempio:** Se si volesse memorizzare il codice 768677 ed abilitare un tempo di ritardo di 8 minuti, la sequenza di memorizzazione dopo aver premuto il tastino di nuovo codice sarebbe la seguente: 7,6,8,6,7,7, , 0,8, , 7,6,8,6,7,7, , 0,8, .

**N.B.:** Se il **TIME DELAY** è disabilitato (ovvero delay a 0 secondi):

\* I 30 secondi sopra citati per la memorizzazione del codice personale, si riducono a 20 secondi;

\*\* Il tempo di settaggio delle due cifre corrispondenti ai minuti di delay, passa ad un massimo di 20 secondi.

Il tempo di ritardo è sempre identificato da 2 cifre, anche per memorizzare un tempo inferiore a 10 minuti (es.: 5 minuti = 05).

**Ad operazione terminata ricordarsi di inserire il tappo di protezione del pulsante di azzeramento.**

**APERTURA CASSAFORTE CON TIME DELAY DISABILITATO:**





Il **TIME DELAY** è disabilitato quando assume valore 0,0.

- Digitare il codice personale e premere il tasto .
- Si accende il led verde fisso per 10 secondi  tempo utile per il richiamo dei catenacci attraverso il pomolo.
- Richiamare i catenacci mediante il pomolo.

**APERTURA CASSAFORTE CON TIME DELAY ABILITATO:**

Il **TIME DELAY** è abilitato quando assume valore diverso da 0,0.



Digitare un tasto da 0 a 9 .

- Parte il conteggio del ritardo di apertura per il tempo impostato, il led verde  è lampeggiante per tutta la durata del tempo di ritardo.
- Al termine del conteggio del tempo di ritardo la cassaforte inizia il conteggio della finestra di apertura fissata a 5 minuti: durante la finestra di apertura la segnalazione è identica a quella del tempo di ritardo ma in più, ad ogni lampeggio del led verde  corrisponde un segnale acustico .
- Durante la finestra di apertura digitare il codice personale e premere il tasto .
- Se il codice è corretto si accende il led verde fisso per 10 secondi  tempo utile per il richiamo dei catenacci attraverso il pomolo.
- Richiamare i catenacci mediante il pomolo.

**BLOCCO TEMPORIZZATO DELLA CASSAFORTE**

- Nella versione **TIME DELAY** la funzione di blocco è presente solo nel caso in cui il **TIME DELAY** valga 0,0 (negli altri casi c'è già la funzione di ritardo che rende inutile la funzione di Blocco).
- Dopo 3 tentativi di introduzione di codici errati, alla successiva accensione la cassaforte va in stato di blocco per 1 minuto.
- La segnalazione di blocco è segnalata esattamente come la funzione **TIME DELAY** (led verde lampeggiante  per tutta la durata del tempo del blocco) per 1 minuto.

**SEGNALE DI MANOMISSIONE**



Se introducendo il codice giusto, prima del led verde  di abilitazione all'apertura, si accende per un secondo il led rosso , significa che in precedenza è stato effettuato un tentativo di apertura con codice errato.

**N.B.:** I segnali di blocco e quello di manomissione, si attivano solo se i tentativi di apertura avvengono componendo codici composti da un minimo di 4 cifre ad un massimo di 12 cifre. Negli altri casi non viene segnalato nulla.

**SEGNALAZIONE DI BATTERIE SCARICHE**

Quando la cassaforte rileva uno stato di batterie prossime alla scarica, l'apertura della cassaforte è segnalata con l'accensione di entrambi i led, verde e rosso .

**SEGNALAZIONI DI ERRORE**

Qualsiasi manovra non conforme alle indicazioni sopra indicate viene segnalata con luce rossa fissa  accompagnata da un segnale acustico di 2 secondi .

In questo caso ripetere l'operazione che si stava svolgendo.

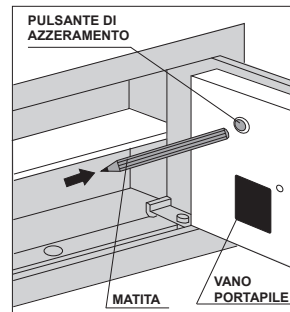









Fig. 1





### INTRODUCTION:

- The safe is equipped with:
  - User opening code
  - Delayed opening
- Before starting the "Memorisation of new user code" procedure you should read the instructions carefully.
- Get a pencil (which will be used to press the zero-reset button).
- All safes are supplied with a user code "555555" and a 1 minute delayed opening; after installation you should memorise a new personal user code.

### MEMORISATION OF THE USER CODE AND THE TIME DELAY:

The operation should be carried out with the door open.

- Press a button from 0 to 9.
  - Remove the zero-reset button protection plug.
  - Within 30 seconds\* push the zero-reset button with the flat end of the pencil (see fig. 1).  
You will hear an acoustic signal  and the fixed green LED will come on .
  - Within 30 seconds\* enter the new personal code (minimum 4 and maximum 12 numbers) and press the button , then enter 2 numbers\*\* corresponding to the number of minutes of the TIME DELAY (0,0 disables the TIME DELAY), press button .  
The fixed red LED also comes on .
  - Within 30 seconds\* enter the new personal code again and press the button , enter the 2 numbers\*\* of the TIME DELAY and press the button .
- If the memorisation of the personal code and the TIME DELAY has been properly carried out the 2 LEDs will go out.

**Example:** If you wanted to memorise the code 768677 and set a time delay of 8 minutes, the memorisation sequence after having pressed the new code button would be as follows: 7,6,8,6,7,7, , 0,8, , 7,6,8,6,7,7, , 0,8, .

**N.B.:** If the TIME DELAY is disabled (i.e. delay at 0 seconds):

- \* the above-mentioned 30 seconds for saving the personal code are reduced to 20 seconds;
  - \*\* the setting time of the two digits corresponding to the delay minutes changes to a maximum of 20 seconds.
- The Time Delay is always 2 numbers, even when memorising a time of less than 10 minutes (e.g.: 5 minutes = 05).

**Once completed the operation, re-place the protection plug of the zero-reset button.**





### OPENING THE SAFE WITH TIME DELAY DISABLED:

The TIME DELAY is disabled with a value of 0,0.

- Enter the personal code and press the button .
- The green LED comes on for 10 seconds  time enough to pull back the bolts towards the knob..
- Pull back the bolts using the knob.

### OPENING THE SAFE WITH TIME DELAY ENABLED:



The TIME DELAY is enabled with a value different from 0,0.

- Press a button from 0 to 9.
- The delayed opening starts for the time set, the green LED  flashes for the entire duration of the time delay.
- At the end of the time delay the safe starts the opening window countdown fixed at 5 minutes: during the opening window the signal is identical to that of the time delay except that with each flashing of the green LED  there is a corresponding acoustic signal .
- During the opening window enter the personal code and press the button .
- If the code is correct the green LED comes on for 10 seconds  time enough to pull back the bolts towards the knob.
- Pull back the bolts using the knob.

### TIMED BLOCKING OF THE SAFE

- In the TIME DELAY version the blocking function is present only in the case where the TIME DELAY is 0,0 (in other cases there is already the delay function which makes the Blocking function unnecessary).
- After three attempts at entering incorrect codes, the next time the safe is switched on it will go into a block state for 1 minute.
- The blocking signalling is exactly the same as with the TIME DELAY function (flashing green LED  for the entire duration of the block) for 1 minute.

### TAMPERING SIGNAL

If when entering the correct code, the red LED comes on  for a second before the authorised opening green LED , this means that there has been an attempt to open the safe using an incorrect code.

**N.B.:** The blocking and tampering signals are activated only if the attempts to open the safe included using codes composed of a minimum of 4 and maximum of 12 digits. In other cases there will be no signal.

### EMPTY BATTERIES SIGNAL

When the safe senses near-empty batteries both the LEDs, red and green , come on when the safe is opened.

### ERROR SIGNAL

Any operation that does not conform to the afore-mentioned instructions is signalled with a fixed red light  accompanied by a 2 second acoustic signal .

In this case repeat the operation that was being carried out.

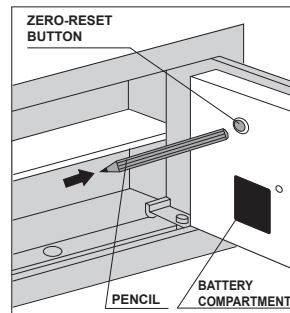









Fig. 1











**AVANT-PROPOS:**

- Le coffre-fort est doté de:
  - Code utilisateur d'ouverture.
  - Temps de délai d'ouverture.
- Avant de commencer la procédure de "Mémorisation d'un nouveau code utilisateur", on recommande de lire attentivement le mode d'emploi
- Se munir d'un crayon (pour appuyer sur le bouton de remise à zéro).
- Tous les coffres-forts sont dotés d'un code utilisateur "555555" et d'un temps de délai égal à 1 minute ; après l'installation, on recommande de mémoriser un nouveau code utilisateur personnel

**MEMORISATION DU CODE UTILISATEUR ET DU TIME DELAY:**

Effectuer cette opération avec la porte ouverte.

- Appuyer sur une touche de 0 à 9.
  - Enlever le bouchon de protection du bouton de mise à zéro.
  - Dans un délai de 30 secondes\*, appuyer sur le bouton de mise à zéro avec l'autre extrémité du crayon (voir fig. 1).
- Un signal sonore se déclenchera  et la DEL verte s'allumera fixe .
- Dans un délai de 30 secondes\*\*, frapper le nouveau code personnel (minimum 4 et maximum 12 chiffres) et appuyer sur la touche , appuyer consécutivement sur 2 chiffres\*\* correspondant au nombre de minutes de validation du TIME DELAY (0,0 équivaut à invalider le TIME DELAY), appuyer sur la touche . La DEL rouge s'allume fixe .
  - Dans un délai de 30 secondes\*\*, frapper de nouveau le nouveau code personnel et appuyer sur la touche , appuyer sur les 2 chiffres\*\* du TIME DELAY puis sur la touche . Si la mémorisation du code personnel et du TIME DELAY est réussie, les 2 DELs s'éteignent.

**Exemple:** Si on souhaite mémoriser le code 768677 et valider un temps de délai de 8 minutes, la séquence de mémorisation, après avoir enfoncé la touche du nouveau code, sera la suivante: , , , , , , , , , .

**N.B.:** Si la temporisation est désactivée (à savoir temporisation = 0 seconde) :

- \* Les 30 secondes précitées pour la mémorisation du code personnel sont réduites à 20 secondes ;
- \*\* Le temps de réglage des deux chiffres correspondant aux minutes de temporisation passe à un maximum de 20 secondes.

Le Temps de délai est toujours identifié par 2 chiffres, même pour mémoriser un temps inférieur à 10 minutes (ex. : 5 minutes = 05).

Au terme de l'opération, ne pas oublier de remettre le bouchon de protection du bouton de mise à zéro.





**OUVERTURE DU COFFRE-FORT AVEC TIME DELAY INVALIDE:**

LE TIME DELAY est invalidé quand il prend la valeur 0,0.

- Frapper le code personnel et appuyer sur la touche .
- La DEL verte s'allume pendant 10 secondes  qui le temps utile pour le rappel des verrous à travers la poignée
- Rappeler les verrous au moyen de la poignée.

**OUVERTURE DU COFFRE-FORT AVEC TIME DELAY VALIDE:**

LE TIME DELAY est validé quand il prend une valeur différente de 0,0.

- Frapper une touche différente de 0 à 9.
- Démarrage du décompte du délai d'ouverture pour le temps sélectionné, la DEL verte  est clignotante pendant toute la durée du temps de délai.
- Au terme du décompte du temps de délai, le coffre-fort commence le décompte de la fenêtre d'ouverture fixée à 5 minutes: durant la fenêtre d'ouverture, la signalisation est identique à celle du temps de délai mais en plus, à chaque clignotement de la DEL verte  correspond un signal sonore .
- Durant la fenêtre d'ouverture, frapper le code personnel et appuyer sur la touche .
- Si le code est correct, la DEL verte s'allume fixe pendant 10 secondes  le temps nécessaire pour le rappel des verrous à travers la poignée.
- Rappeler les verrous au moyen de la poignée.

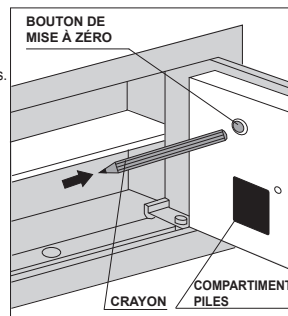



Fig. 1

**BLOCAGE TEMPORISE DU COFFRE-FORT**

- Dans la version TIME DELAY la fonction de blocage n'est présente qu'au cas où le TIME DELAY vaut 0,0 (dans les autres cas, on dispose de la fonction de délai qui rend la fonction de Blocage inutile).
- Au bout de 3 essais d'introduction de codes erronés, à l'allumage suivant, le coffre-fort se met en condition de blocage pendant 1 minute.
- La signalisation de blocage se manifeste exactement comme la fonction TIME DELAY (IDEL verte clignotante  pendant tout le temps du blocage) pendant 1 minute.

**SIGNAL D'ALTERATION**



Si, en introduisant le bon code, avant la DEL verte  de validation à l'ouverture, la DEL rouge  s'allume pendant 1 seconde, cela signifie qu'une tentative d'ouverture a été effectuée précédemment avec un code erroné.

**N.B.** Les signaux de blocage et celui de l'altération s'activent uniquement si les tentatives d'ouverture sont effectuées en composant les codes composés d'un minimum de 4 chiffres à un maximum de 12 chiffres. Dans les autres cas, rien n'est signalé.

**SIGNALISATION DE BATTERIES DECHARGEES**

Quand le coffre-fort détecte un état de batteries sur le point de se décharger, l'ouverture du coffre-fort est signalée par l'allumage des DELs verte et rouge .

**SIGNALISATIONS D'ERREUR**

Toute manoeuvre non conforme aux indications susmentionnées est signalée par une lumière rouge fixe  accompagnée d'un signal sonore de 2 secondes . Dans ce cas, répéter l'opération en cours.







Les produits objet de ce document répondent pleinement aux caractéristiques énoncées dans les catalogues de référence CISA S.P.A. Leur utilisation s'entend dans le respect des buts prévus et des instructions fournies. CISA ne garantit aucune performance ou caractéristique qui ne soit pas expressément prévue. Pour les exigences de sécurité spécifiques, contacter le revendeur, l'installateur ou directement CISA qui feront de leur mieux pour apporter une réponse aux cas d'espèce qui leur sera soumis.

**PREMISA:**

- La caja fuerte está dotada de:
  - Código de apertura del usuario.
  - Tiempo de retraso de apertura.
- Antes de comenzar el procedimiento de "Memorización de un nuevo código de usuario", se recomienda leer atentamente las instrucciones.
- Consiga un lápiz (se utilizará para apretar el botón de puesta en cero).
- Todas las cajas fuertes son suministradas con código de usuario " 555555 " y un tiempo de retraso de 1 minuto; luego de la instalación, se recomienda memorizar un nuevo código de usuario personal.

**MEMORIZACIÓN DEL CÓDIGO DE USUARIO Y DEL TIME DELAY:**

La operación se debe realizar con la puerta abierta.

- Apriete una tecla de 0 a 9.
- Quite el tapón de protección del botón de puesta en cero.
- Dentro de los 30 segundos sucesivos \*, apriete el botón de puesta en cero, usando el lápiz (véase Fig.1).  
Se activará la señal acústica  y se encenderá el LED verde fijo .
- Dentro de los 30 segundos sucesivos\*\*, digite el nuevo código personal (mínimo 4, máximo 12 cifras) y apriete la tecla , apriete las 2 cifras\*\* correspondientes a los minutos de habilitación del **TIME DELAY** (0,0 *equivala a inhabilitar el TIME DELAY*), y, a continuación, la tecla .
- Se encenderá también el LED rojo fijo .
- Dentro de los 30 segundos sucesivos\*, digite una vez más el nuevo código personal y apriete la tecla , apriete las 2 cifras\*\* del **TIME DELAY** y, a continuación, la tecla .

**Ejemplo:** si se desea memorizar el código 768677 y habilitar un tiempo de retraso de 8 minutos, la secuencia de memorización, luego de apretar

la tecla para la introducción del nuevo código, será la siguiente 7,6,8,6,7,7, ,0,8, ,7,6,8,6,7,7, ,0,8, .

**N.B.:** Si el **TIME DELAY** está inhabilitado (o está regulado en 0 segundos):

- \* Los 30 segundos antedichos para la memorización del código personal se reducen a 20 segundos;
- \*\* El tiempo de ajuste de las dos cifras correspondientes a los minutos de retraso pasa a un máximo de 20 segundos.

el tiempo de retraso se identifica siempre con 2 cifras, incluso para memorizar un tiempo inferior a 10 minutos (por ejemplo: 5 minutos = 05).

Una vez finalizada la operación, vuelva a colocar el tapón de protección del botón de puesta en cero.





**APERTURA DE LA CAJA FUERTE CON EL TIME DELAY INHABILITADO:**

El **TIME DELAY** no está habilitado cuando asume un valor diferente a 0,0.

- Digite el código personal y apriete la tecla .
- Se encenderá el LED verde durante 10 segundos  tiempo útil para retraer los cerrojos usando el pomo.
- Retraiga los cerrojos usando el pomo.

**APERTURA DE LA CAJA FUERTE CON EL TIME DELAY HABILITADO:**



El **TIME DELAY** está habilitado cuando asume un valor diferente a 0,0.

- Apriete una tecla de 0 a 9.
- Comienza la cuenta del retraso de apertura con el tiempo configurado; el LED verde  parpadea durante todo el tiempo de retraso
- Una vez concluida la cuenta del tiempo de retraso, la caja fuerte comienza la cuenta del lapso de apertura, establecido en 5 minutos: durante el lapso de apertura, la indicación es idéntica a la del tiempo de retraso, pero hacia delante; a cada parpadeo del LED verde  corresponde una señal acústica .
- Durante el lapso de apertura, digite el código personal y apriete la tecla .
- Si el código es correcto, se enciende el LED verde fijo durante 10 segundos  tiempo útil para retraer los cerrojos usando el pomo.
- Retraiga los cerrojos usando el pomo.

**BLOQUEO TEMPORIZADO DE LA CAJA FUERTE**

- En la versión **TIME DELAY**, la función de bloqueo está presente sólo si el **TIME DELAY** tiene valor 0,0 (en los demás casos ya existe la función de retraso, que vuelve inútil la función de bloqueo).
- Luego de 3 intentos de introducción de códigos erróneos, la caja fuerte entra en estado de bloqueo durante 1 minuto.
- El bloqueo es indicado exactamente como la función **TIME DELAY** (el LED verde parpadea  durante todo el tiempo del bloqueo) durante 1 minuto.

**SEÑAL DE VIOLACIÓN**



Si al introducir el código correcto, antes del LED verde  de habilitación de la apertura, se enciende por un segundo el LED rojo , significa que se ha efectuado un intento de apertura con un código erróneo.

**N.B.:** las señales de bloqueo y de violación se activan sólo si los intentos de apertura se realizan componiendo códigos compuestos por un mínimo de 4 cifras y un máximo de 12 cifras. En los demás casos dichas señales no se activan.

**SEÑAL DE BATERÍAS AGOTADAS**

Cuando la caja fuerte detecta que las baterías están por agotarse, la apertura de la caja fuerte es indicada con los LED verde y rojo encendidos .

**SEÑAL DE ERROR**

Cualquier maniobra que no responda a las indicaciones expresadas es señalada con una luz roja fija  acompañada por una señal acústica de 2 segundos .

En este caso, repita la operación que estaba realizando.

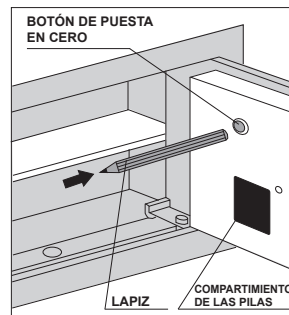

Fig. 1

Los productos aquí indicados presentan todas las características señaladas en la descripción técnica de los catálogos CISA S.p.A. Se aconseja usarlos sólo para los fines que allí se precisan. La sociedad CISA no garantiza ninguna prestación o característica técnica que no esté expresamente señalada. En caso de necesidades especiales de seguridad, se ruega al usuario dirigirse al revendedor o instalador de estos productos o directamente a la CISA, a fin de obtener sugerencias sobre el modelo más adecuado en relación a sus requerimientos específicos.

## VOORONDERSTELLING:





- De brandkast beschikt over:
  - Een gebruikerscode voor het openen.
  - Vertraagde opening
- Vóór het starten van de procedure voor het "Programmeren van een nieuwe gebruikerscode" wordt aanbevolen deze instructies zorgvuldig te lezen.
- Een pen bij de hand houden (om de herstelknop in te drukken).
- Alle brandkasten worden met de gebruikerscode " 555555 " en een vertraging van 1 minuut geleverd; na de installatie wordt aanbevolen een nieuwe gebruikerscode te kiezen en te programmeren.

## PROGRAMMERING VAN DE GEBRUIKERSCODE EN DE " TIME DELAY ":

De handeling moet met geopende deur uitgevoerd worden.

- Op een toets van 0 tot 9 drukken.
- De beschermdop van de herstelknop verwijderen.
- Binnen 30\* seconden, met de achterkant van een pen, de herstelknop indrukken (zie afb.1).  
Er wordt een akoestisch signaal  gegeven en de groene led gaat met vast licht  branden.
- De nieuwe code (minimaal 4 en maximaal 12 cijfers) binnen 30\* seconden intoetsen en op de toets , drukken, daarna de 2\*\* cijfers indrukken die het aantal minuten vertraging, " TIME DELAY " aangeven (0,0 deactiveert de " TIME DELAY "), en op de toets  drukken.  
Ook de rode led gaat met vast licht  branden.
- De nieuwe code binnen 30\* seconden opnieuw intoetsen en op de toets , drukken, de 2 cijfers\*\* indrukken die het aantal minuten vertraging " TIME DELAY " aangeven, en op de toets  drukken.

Als de gebruikerscode en de " TIME DELAY " correct geprogrammeerd zijn, gaan de twee ledden uit.

**Voorbeeld:** om de code 768677 en een vertraging van 8 minuten te programmeren, moeten de volgende toetsen, na het drukken op de herstelknop, in sequentie ingetoetst worden: 7,6,8,6,7,7, ,0,8, ,7,6,8,6,7,7, ,0,8, .

**N.B.:** Als de tijdsvertraging uitgeschakeld is (ofwel vertraging van 0 seconden):

- \* De bovengenoemde 30 seconden voor het opslaan van de persoonlijke code worden teruggebracht tot 20 seconden;
- \*\* ide instelduur van de twee cijfers overeenkomend met de minuten vertraging wordt gewijzigd tot maximaal 20 seconden. de vertraging wordt altijd door 2 cijfers geïdentificeerd, ook om een kortere vertraging dan 10 minuten te programmeren (b.v.: 5 minuten = 05).

Aan het einde van de handeling niet vergeten de veiligheidsdop op de herstelknop aan te brengen.





## OPENING VAN DE BRANDKAST MET GEDEACTIVEERDE " TIME DELAY ":

De " TIME DELAY " is gedeactiveerd wanneer de waarde 0,0 geprogrammeerd is.

- De gebruikerscode intoetsen en op de toets  drukken.
- De groene led gaat 10 seconden branden  de nodige tijd om de nachtschoten met de knop in te trekken.
- De nachtschoten met de knop intrekken.

## OPENING VAN DE BRANDKAST MET GEACTIVEERDE " TIME DELAY ":



De " TIME DELAY " is geactiveerd wanneer een andere waarde dan 0,0 geprogrammeerd is

- Op een toets van 0 tot 9 drukken.
- De geprogrammeerde vertragingstijd begint afgeteld te worden, de groene led  knippert gedurende de hele vertraging van de opening.
- Na het aftellen van de vertragingstijd begint de brandkast het openingsvenster af te tellen, op 5 minuten ingesteld: tijdens het openingsvenster wordt dezelfde signalering gegeven als tijdens het aftellen van de vertragingstijd, maar wordt bij het knippen van de groene led  ook een akoestisch signaal  gegeven.
- Tijdens het openingsvenster de gebruikerscode intoetsen en op de toets  drukken.
- Als de code correct is blijft de groene led 10 seconden  met vast licht branden, de nodige tijd om de nachtschoten met de knop in te trekken.
- De nachtschoten met de knop intrekken.

## GETEMPORISEERDE BLOKKERING VAN DE BRANDKAST

- Bij de versie " TIME DELAY " is de blokkeerfunctie alleen bij een " TIME DELAY " gelijk aan 0,0 actief (bij een vertragingstijd maakt de vertraging de blokkering overbodig).
- Na het invoeren van 3 verkeerde codes, wordt de brandkast bij het invoeren van de eerstvolgende code 1 minuut geblokkeerd.
- De blokkering wordt net als de " TIME DELAY " functie, 1 minuut lang, gesignaleerd (de groene led  knippert gedurende de hele blokkeertijd).

## SIGNALERING FOUTE OPENINGSPOGING



Als bij het invoeren van de juiste code, vóór het branden van de groene led  voor toestemming tot de opening, de rode led  één seconde gaat branden, betekent het dat er een poging is geweest de brandkast met een verkeerde code te openen.

**N.B.:** de signalen voor blokkering en foute openingspoging worden alleen geactiveerd als de pogingen gedaan worden door codes in te voeren bestaande uit minimaal 4 en maximaal 12 cijfers. Anders wordt niets gesignaleerd.

## SIGNALERING LEGE BATTERIJEN

Wanneer de batterijen bijna leeg zijn, wordt de opening van de brandkast door het branden van beide ledden, groen en rood , gesignaleerd.

## FOUTSIGNALERINGEN

Elke handeling die niet met boven beschreven handelingen overeenkomt, wordt gesignaleerd met een vast brandende rode led  en een 2 seconden lang akoestisch signaal . In dergelijk geval, de handeling in uitvoering herhalen.

De hier beschreven producten beschikken allemaal over de eigenschappen die zijn aangegeven in de technische beschrijving van de CISA S.p.A catalogi en worden uitsluitend voor de aldaar aangegeven doeleinden aangeraden. CISA S.p.A garandeert geen enkele prestatie of technisch kenmerk die niet expliciet vermeld zijn. Voor bijzondere eisen op het gebied van veiligheid verwijzen wij de gebruiker naar de wederverkoper of installateur van deze producten of rechtstreeks naar CISA, die hem het beste advies kunnen geven omtrent het model dat het meest geschikt is voor zijn specifieke eisen.

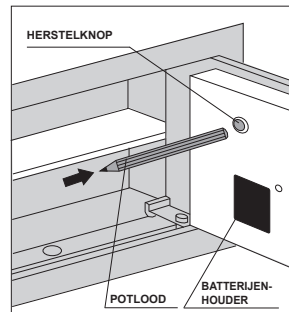







afb. 1

**VORWORT:**

- Der Safe ist ausgestattet mit:
  - Benutzer-Öffnungscode.
  - Öffnungs-Verzögerungszeit.
- Vor dem "Einspeichern eines neuen Benutzer-Codes" empfiehlt es sich, die Anleitung genauestens durchzusehen.
- Nehmen Sie sich einen Bleistift zu Hilfe (dieser wird zum Drücken der Rücksetztaste verwendet).
- Alle Safes werden mit dem Benutzercode " 555555 " und einer Einstellung der Verzögerungszeit von 1 Minute geliefert; nach der Installation empfiehlt es sich, einen neuen persönlichen Benutzercode einzuspeichern.

**SPEICHERN DES BENUTZER-CODES UND DER TIME DELAY:**

Dieser Vorgang wird bei geöffneter Safetür durchgeführt.

- Eine Taste von 0 – 9 drücken.
- Den Schutzdeckel der Rücksetztaste entfernen.
- Innerhalb von 30 Sekunden\* drückt man mit der Spitze des Bleistiftes (siehe Abb. 1) die Rücksetztaste.
- Ein Akustiksignal  wird aktiviert und ausserdem schaltet sich die grüne LED  ein.
- Innerhalb von 30 Sekunden\* wird nun der neue persönliche Code eingegeben (min. 4 und max. 12 Zeichen) dann drückt man die Taste , danach drückt man die zwei\*\* Ziffern, die der Minutenanzahl der Einsatzbefähigung der TIME DELAY (Zeitverzögerung) entsprechen (0,0 bedeutet, dass die Befähigung von TIME DELAY), nicht zugelassen ist), dann drückt man die Taste. Jetzt schaltet sich die rote LED  ein.
- Innerhalb von 30 Sekunden\* muss der neue persönliche Code erneut eingegeben und die Taste , gedrückt werden, dann gibt man die beiden Zahlen\*\* der TIME DELAY ein und drückt die Taste .

Wenn die Speicherung des persönlichen Codes und der TIME DELAY erfolgreich durchgeführt worden sind, schalten sich die beiden LED aus.

**Beispiel:** Möchte man den Code 768677 und eine Verzögerungszeit von 8 Minuten einspeichern, so lautet die Sequenz für die Einspeicherung (nachdem man die Rücksetztaste für den neuen Code gedrückt hat) folgendermaßen:

7,6,8,6,7,7, , 0,8, , 7,6,8,6,7,7, , 0,8, .

**N.B.:** Wenn die TIME DELAY deaktiviert ist (also Delay auf 0 Sekunden):

\* Die oben genannten 30 Sekunden für die Speicherung des persönlichen Codes reduzieren sich auf 20 Sekunden;

\*\* Die Einstellzeit der beiden Zahlen, die den Delay-Minuten entsprechend, sinkt auf maximal 20 Sekunden.

Die Verzögerungszeit wird immer mit zwei Ziffern angegeben, auch wenn eine Zeit eingegeben wird, die weniger als 10 Minuten beträgt (Beispiel: 5 Minuten = 05).

**Wir erinnern Sie daran, nach Abschluss der Tätigkeit den Schutzdeckel der Rücksetztaste einzufügen.**





**ÖFFNEN DES SAFES, WENN TIME DELAY KEINE EINSATZBEFÄHIGUNG HAT:**

**TIME DELAY ist vom Einsatz ausgeschlossen, wenn der Wert 0,0 eingegeben wird.**

- Persönlichen Code eingeben und Taste  drücken.  
Die grüne LED schaltet sich für 10 Sekunden ein  diese Zeit wird benutzt, damit man mit Hilfe des Drehknafs die Riegel zurückdrehen kann.
- Jetzt mit Hilfe des Drehknafs die Riegel zurückdrehen.

**ÖFFNEN DES SAFES MIT EINSATZBEFÄHIGUNG VON TIME DELAY:**



**TIME DELAY ist zum Einsatz zugelassen, wenn ein Wert eingegeben wird, der nicht 0,0 ist.**

- Eine Taste von 0 bis 9 drücken.
- Jetzt startet der Zählvorgang der Öffnungsverzögerung je nach eingegebenem Zeitwert, die grüne LED  blinkt während der gesamten Dauer der Verzögerungszeit auf.
- Bei Ende des Zählvorgangs der Verzögerungszeit beginnt die Zählung des Öffnungsfensters, die mit 5 Minuten festgelegt ist: Die Anzeige während des Öffnungsfensters ist die gleiche wie bei der Verzögerungszeit, nur wird zusätzlich bei jedem Aufblinken der grünen LED  auch ein Akustiksignal  abgegeben.
- Während des Öffnungsfensters muss der persönliche Code eingegeben und die Taste  gedrückt werden.  
Wenn der Code korrekt ist, leuchtet die grüne LED 10 Sekunden  lang auf, diese Zeit wird benutzt, damit man mit Hilfe des Drehknafs die Riegel zurückdrehen kann.
- Jetzt mit Hilfe des Drehknafs die Riegel zurückdrehen.

**ZEITGESTEUERTE BLOCKIERUNG DES SAFES**

- Bei der Version TIME DELAY ist die Blockierungsfunktion nur dann möglich, wenn der Wert von TIME DELAY 0,0 beträgt (in allen anderen Fällen gibt es bereits die Verzögerungsfunktion, mit der die Blockierungsfunktion ungültig gemacht wird).
- Nach 3 Versuchen mit Eingabe falscher Codes, geht der Safe eine Minute lang auf Blockierungszustand.
- Die Anzeige für die Blockierung ist genau die gleiche wie bei der Funktion TIME DELAY bei 1 Minute (grüne LED blinkt  für die gesamte Dauer der Blockierung auf).

**SIGNALHINWEIS VON NICHT ERFOLGREICHEN ÖFFNUNGSVERSUCHEN**



Wenn sich bei Eingabe des richtigen Codes vor der grünen LED  für die Öffnungsbefähigung die rote LED  für eine Sekunde lang einschaltet, so bedeutet dies, dass es vorher einen Öffnungsversuch mit falschen Code gegeben hat.

**N.B.:** Die Signale für die Blockierung und für nicht erfolgreiche Öffnungsversuche erfolgen nur dann, wenn Öffnungsversuche durchgeführt wurden, bei denen Codes mit einer Anzahl von min. 4 und max. 12 Zeichen eingegeben wurden. In allen anderen Fällen wird nichts angezeigt.

**HINWEIS BEI ERSCHÖPFTEN BATTERIEN**

Wenn der Safe erfasst, dass der Batterienzustand sehr schwach ist, wird dies bei der Öffnung des Safes durch Aufleuchten beider (der grünen und der roten) LED  angezeigt.

**FEHLERHINWEIS**

Jeder Vorgang, der nicht den oben angeführten Anweisungen entspricht, wird mit dem Aufleuchten des roten Lichtes  angezeigt, das Aufleuchten des Lichtes wird von der Abgabe eines 2 Sekunden langen Akustiksignals  begleitet. In diesem Fall wiederholt man die eben durchgeführte Operation.

Die aufgeführten Produkte beinhalten allesamt die in der technischen Beschreibung der CISA S.p.A. Kataloge genannten Eigenschaften und sind ausschließlich für den darin angegebenen Bestimmungszweck zu verwenden. CISA S.p.A. garantiert nur die ausdrücklich bezeichneten Leistungen und Eigenschaften. Bei besonderen Sicherheitsanforderungen wird dem Anwender empfohlen, sich zur Beratung über das jeweils geeignete Modell an den Händler bzw. Installateur oder direkt an CISA S.p.A. zu wenden.



Abb. 1

**ΕΙΣΑΓΩΓΗ:**

- Το χρηματοκιβώτιο διαθέτει:
  - Κωδικό ανοίγματος χρήστη.
  - Χρόνο καθυστέρησης ανοίγματος.
- Πριν αρχίσετε τη διαδικασία «Καταχώρηση του νέου κωδικού χρήστη» συνιστάται να διαβάσετε με προσοχή τις οδηγίες.
- Εφοδιαστείτε με ένα μολύβι (που θα χρησιμοποιήσετε για να πιέσετε το κουμπί μηδενισμού).
- Όλα τα χρηματοκιβώτια παρέχονται με τον κωδικό χρήστη «555555» και χρόνο καθυστέρησης ίσο με 1 λεπτό. Μετά την εγκατάσταση συνιστάται να καταχωρήσετε τον νέο προσωπικό κωδικό χρήστη.

**ΚΑΤΑΧΩΡΗΣΗ ΤΟΥ ΚΩΔΙΚΟΥ ΧΡΗΣΤΗ ΚΑΙ ΤΟΥ TIME DELAY:**

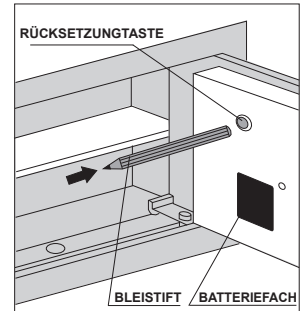
Η διαδικασία γίνεται με την πόρτα ανοικτή.

- Πιέστε ένα πλήκτρο από 0 έως 9.
- Αφαιρέστε το προστατευτικό πώμα του κουμπιού μηδενισμού.
- Εντός 30\* δευτερ. πιέστε το κουμπί μηδενισμού με το πίσω μέρος του μολυβιού (βλέπε εικ. 1). Θα ενεργοποιηθεί το ηχητικό σήμα και θα ανάψει σταθερά το πράσινο led .
- Εντός 30\* δευτερ. Πληκτρολογήστε τον νέο προσωπικό κωδικό (ελάχισ. 4 και μέγ. 12 ψηφία) και πιέστε το πλήκτρο , στη συνέχεια πιέστε 2\* ψηφία που αντιστοιχούν στον αριθμό λεπτών ενεργοποίησης του **TIME DELAY** (0,0 ισοδυναμεί με την ενεργοποίηση του **TIME DELAY**), πιέστε το πλήκτρο . Ανάβει σταθερά το κόκκινο led .
- Εντός 30\* δευτερ. Πληκτρολογήστε ξανά τον νέο προσωπικό κωδικό και πιέστε το πλήκτρο , πιέστε τα 2 ψηφία\*\* του **TIME DELAY** και πιέστε το πλήκτρο .

Αν η καταχώρηση του προσωπικού κωδικού και του **TIME DELAY** έχει λάβει χώρα, τα 2 led θα σβήσουν.

**Παράδειγμα:** Αν θέλετε να καταχωρήσετε τον κωδικό 768677 και να ενεργοποιήσετε έναν χρόνο καθυστέρησης 8 λεπτών, η ακολουθία καταχώρησης αφού πιέσετε το πλήκτρο του νέου κωδικού είναι η εξής: 7,6,8,6,7,7, , 0,8, , 7,6,8,6,7,7, , 0,8, .

**ΣΗΜ.:** Αν το **TIME DELAY** είναι απενεργοποιημένο (δηλαδή delay σε 0 δευτερόλεπτα):

\* Τα 30 δευτερόλεπτα που αναφέρονται πιο πάνω για την αποθήκευση του προσωπικού κωδικού, μειώνονται σε 20 δευτερόλεπτα.

\*\* Ο χρόνος ρύθμισης των δύο ψηφίων που αντιστοιχούν στα λεπτά του delay, περνά σε ένα μέγιστο 20 δευτερόλεπτα. Ο χρόνος καθυστέρησης προσδιορίζεται πάντα από 2 ψηφία, ακόμα και για την καταχώρηση ενός χρόνου μικρότερου των 10 λεπτών (π.χ.: 5 λεπτά = 05).

Στο τέλος της διαδικασίας θυμηθείτε να τοποθετήσετε το προστατευτικό πώμα του κουμπιού μηδενισμού.

**ΑΝΟΙΓΜΑ ΧΡΗΜΑΤΟΚΙΒΩΤΙΟΥ ΜΕ TIME DELAY ΑΠΕΝΕΡΓΟΠΟΙΗΜΕΝΟ:**

Το **TIME DELAY** είναι απενεργοποιημένο όταν έχει τιμή 0,0.

- Πληκτρολογήστε τον προσωπικό κωδικό και πιέστε το πλήκτρο .
- Ανάβει το πράσινο led για 10 δευτερ χρόνος απαραίτητος για την απόσυρση των πειρών με τη βοήθεια του πόμολου.
- Αποσύρτε τους πείρους με το πόμολο.

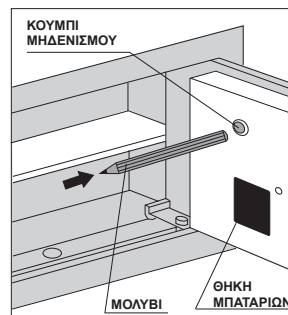

Εικ. 1

**ΑΝΟΙΓΜΑ ΧΡΗΜΑΤΟΚΙΒΩΤΙΟΥ ΜΕ TIME DELAY ΕΝΕΡΓΟΠΟΙΗΜΕΝΟ:**

Το **TIME DELAY** είναι ενεργοποιημένο όταν έχει τιμή διαφορετική από 0,0.

- Πιέστε ένα πλήκτρο από 0 έως 9.
- Ξεκινά η μέτρηση της καθυστέρησης του ανοίγματος για τον ρυθμισμένο χρόνο, το πράσινο led αναβοσβήνει καθ' όλη τη διάρκεια του χρόνου καθυστέρησης.
- Στο τέλος της μέτρησης του χρόνου καθυστέρησης, το χρηματοκιβώτιο αρχίζει τη μέτρηση του παραθύρου ανοίγματος που έχει οριστεί στα 5 λεπτά: κατά τη διάρκεια του παραθύρου ανοίγματος, η σήμανση είναι ίδια με εκείνη του χρόνου καθυστέρησης αλλά επιπλέον, σε κάθε αναβοσβήμα του πράσινου led αντιστοιχεί ένα ηχητικό σήμα .
- Κατά τη διάρκεια του παραθύρου ανοίγματος, πληκτρολογήστε τον προσωπικό κωδικό και πιέστε το πλήκτρο .
- Αν ο κωδικός είναι σωστός, ανάβει σταθερά το πράσινο led για 10 δευτερ χρόνος απαραίτητος για την απόσυρση των πειρών με τη βοήθεια του πόμολου.
- Αποσύρτε τους πείρους με το πόμολο.

**ΕΜΠΛΟΚΗ ΤΟΥ ΧΡΗΜΑΤΟΚΙΒΩΤΙΟΥ ΜΕ ΧΡΟΝΟΔΙΑΚΟΠΤΗ**

- Στο **TIME DELAY** μοντέλο η λειτουργία εμπλοκής υπάρχει μόνο στην περίπτωση όπου το **TIME DELAY** ισούται με 0,0 (στις άλλες περιπτώσεις υπάρχει ήδη η λειτουργία καθυστέρησης που καθιστά περιττή τη λειτουργία εμπλοκής).
- Μετά από 3 προσπάθειες εισαγωγής λανθασμένων κωδικών, κατά το επόμενο άναμμα το χρηματοκιβώτιο τίθεται σε κατάσταση εμπλοκής για 1 λεπτό
- Η εμπλοκή επισμαίνεται ακριβώς όπως η λειτουργία **TIME DELAY** (πράσινο led που αναβοσβήνει καθ' όλη τη διάρκεια του χρόνου εμπλοκής) για 1 λεπτό.

**ΣΗΜΑ ΕΠΕΜΒΑΣΗΣ**

Αν εισάγοντας τον σωστό κωδικό, πριν από το πράσινο led ενεργοποίησης ανοίγματος, ανάψει για ένα δευτερ. το κόκκινο led σημαίνει ότι προηγουμένως έγινε μια προσπάθεια ανοίγματος με λάθος κωδικό.

**ΣΗΜ.:** Τα σήματα εμπλοκής και επέμβασης, ενεργοποιούνται μόνο αν οι προσπάθειες ανοίγματος γίνουν εισάγοντας κωδικούς με ελάχ. 4 ψηφία και μέγ. 12 ψηφία. Στις άλλες περιπτώσεις δεν επισμαίνεται τίποτα.

**ΕΠΙΣΗΜΑΝΣΗ ΑΔΕΙΩΝ ΜΠΑΤΑΡΙΩΝ**

Όταν το χρηματοκιβώτιο ανιχνεύσει μια κατάσταση σχεδόν άδειων μπαταριών, το άνοιγμα του χρηματοκιβωτίου επισμαίνεται με το άναμμα και των δύο led, πράσινο και κόκκινο .

**ΕΠΙΣΗΜΑΝΣΕΙΣ ΣΦΑΛΜΑΤΟΣ**

Όποιοσδήποτε χειρισμός μη συμβατός με τις παραπάνω οδηγίες, επισμαίνεται με ένα κόκκινο σταθερό φως που συνοδεύεται από ένα ηχητικό σήμα 2 δευτερ. .

Στην περίπτωση αυτή επαναλαμβάνετε τη διαδικασία.

Τα παραπάνω προϊόντα είναι εφοδιασμένα με όλα τα χαρακτηριστικά που αναφέρονται στην τεχνική περιγραφή των καταλόγων CISA S.p.A. και συνιστώνται μόνο για τις χρήσεις που διευκρινίζονται εκεί. Η εταιρεία CISA δεν ευχαίται καμία επίδοση ή τεχνικό χαρακτηριστικό που δεν αναφέρεται ρητά. Για ειδικές απαιτήσεις ασφαλείας, ο χρήστης παρακαλείται να απευθυνθεί στο κατάστημα πώλησης ή στον εγκαταστάτη των προϊόντων αυτών, ή απευθείας στην CISA, ώστε να προταθεί το πιο κατάλληλο μοντέλο ανάλογα με τις απαιτήσεις του Πελάτη.