

INSTALLER: THESE INSTRUCTIONS ARE TO REMAIN WITH THE HOME OWNER.

CHECK THE BOXES TO INDICATE THAT THE CORRESPONDING STEPS HAVE BEEN COMPLETED.

FUEL CONVERSION KITS FOR MODEL RSS42E

These kits are for use at altitudes of 0 to 4500 feet.

<input type="checkbox"/> W175-0859, Propane to Natural Gas Includes:	
REGULATOR	1
#24 BURNER ORIFICE	1
CONVERSION DATA LABEL	1
NATURAL GAS PILOT ORIFICE	1

<input type="checkbox"/> W175-0857, Natural Gas to Propane Includes:	
REGULATOR	1
#43 BURNER ORIFICE	1
CONVERSION DATA LABEL	1
PROPANE GAS PILOT ORIFICE	1

This conversion kit shall be installed by a qualified service agency in accordance with the manufacturer's instructions and all applicable codes and requirements of the authority having jurisdiction. If the information in these instructions is not followed exactly, a fire, explosion or production of carbon monoxide may result causing property damage, personal injury or loss of life. The qualified service agency is responsible for the proper installation of this kit. The installation is not proper and complete until the operation of the converted appliance is checked as specified in the owner instructions supplied with the kit.

WARNING: Failure to position the parts in accordance with these diagrams or failure to use only parts specifically approved with this appliance may result in property damage or personal injury.

CAUTION: Before proceeding with conversion the gas supply must be shut off prior to disconnecting the electrical power.

1. Remove the media from the appliance.
2. Remove the six screws securing the valve train cover and remove it (**Fig. 1**) to access the valve.
3. Remove the one screw securing the burner (**Fig. 1**). Lift the burner from the appliance to access the orifice.
4. Disconnect the power adaptor from the control module.
5. Using a deep socket wrench, remove the orifice from the manifold. A back up wrench must be used on the manifold to ensure the flex does not twist or kink. Using a pipe thread compound, replace with the orifice supplied (#29 for NG, #45 for LP).
6. Prior to reinstalling the burner, ensure to adjust the air shutter (**Fig. 2**). Refer to the venturi adjustment chart on the following page for details.
7. To convert the main valve to the desired fuel, follow the instructions that are supplied with the regulator assembly kit.
8. Remove the two screws securing the pilot in place. Using a backup wrench, remove the pilot tube from the bottom-side of the pilot (**Fig. 3**). Remove the pilot orifice and replace with the one supplied. Reattach the pilot tube and pilot assembly.
9. Fill out the conversion data label and attach adjacent to the valve.
10. Re-install the burner, ensuring it fits over the burner orifice, reconnect the power adapter to the control module and then reinstall the cover.
11. Reconnect the electrical power, turn on the gas supply, then light the pilot (refer to the lighting instructions in your installation manual) to ensure the gas lines have been purged.
12. Check for gas leaks by brushing on a soap and water solution. Do not use open flame. Once all systems have been checked, replace the media.

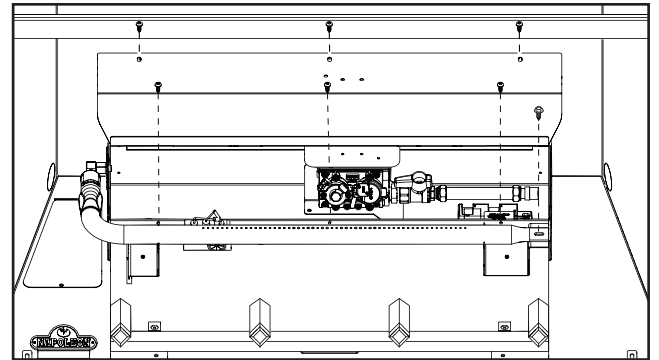

FIG. 1

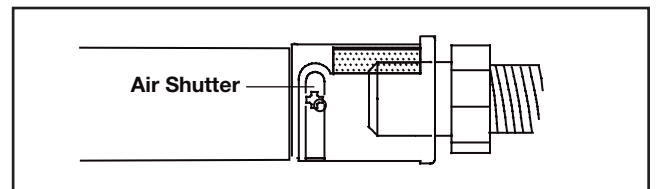

FIG. 2

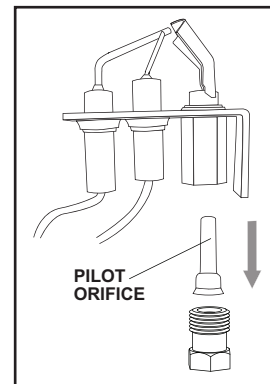

FIG. 3

Quality System Certified To
ISO
9001:2015

W415-10001335 / B-0 / 05.17.24

ADJUSTMENTS

VENTURI ADJUSTMENT

Air shutter opening has been factory set according to the chart below:

VENTURI ADJUSTMENT CHART	
FUEL	BURNER
NG	1/16" (1.6mm)
LP	1/4" (6.4mm)

Adjustment is required depending on fuel type and altitude.

Air shutter adjustment must be done by a qualified installer!

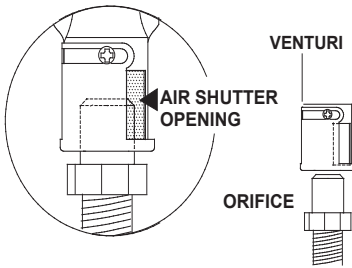

Closing the air shutter will cause a more yellow flame, but can lead to carboning. Opening the air shutter will cause a more blue flame, but can cause flame lifting from the burner ports. The flame may not appear yellow immediately; allow 15 to 30 minutes for the final flame colour to be established.

MAXIMUM INPUT RATINGS	
NG	LP
60,000 BTU/h	

NOTE: If the intent is to use a portable propane bottle as the source of fuel for this appliance, the bottle must be supported.



PRESSURE ADJUSTMENT

Inlet pressure can be checked by turning screw (A) counter-clockwise until loosened and then placing pressure gauge tubing over the test point. Gauge should read 7" (minimum 4.5") water column for natural gas or 13" (11" minimum) water column for propane. Check that main burner is operating on "HI".

Outlet pressure can be checked the same as above using screw (B). Gauge should read 3.5" water column for natural gas or 10" water column for propane. Check that main burner is operating on "HI".

AFTER TAKING PRESSURE READINGS, TIGHTEN SCREWS FIRMLY TO SEAL. DO NOT OVER TORQUE.

LEAK TEST.

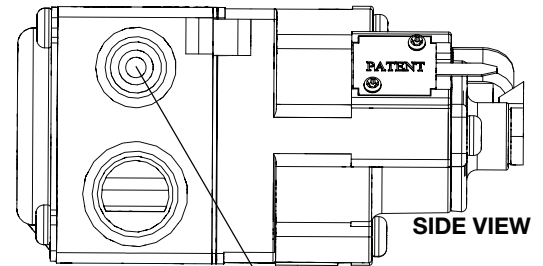
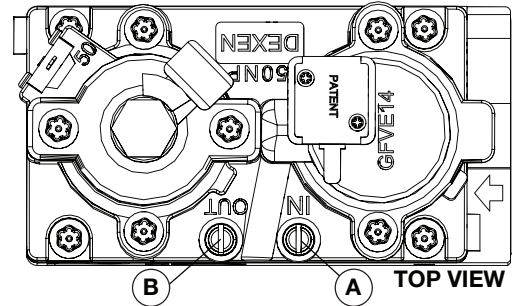

PILOT OUTLET

FLAME CHARACTERISTICS

It is important to periodically perform a visual check of the pilot and burner flames. Compare them to the illustrations below.



**Birch Log Set
BLKRS42**

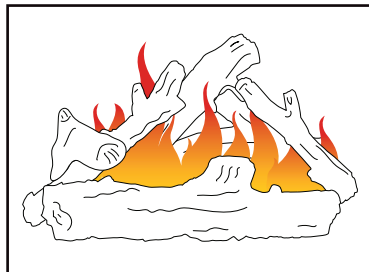

**Oak Log Set
OLKRS42**

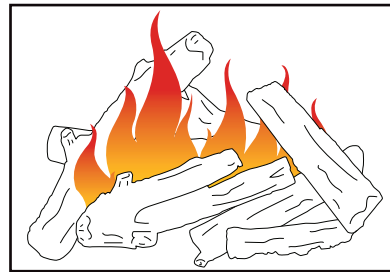

**Splitwood Log Set
SLKRS42**

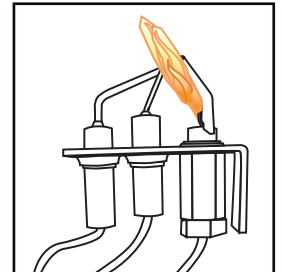

Quality System Certified To
ISO
9001:2015

W415-10001335 / B-0 / 05.17.24

INSTALLATEUR: CES INSTRUCTIONS DOIVENT ÊTRE GARDÉES PAR LE PROPRIÉTAIRE.

VEUILLEZ COCHER LES CASES POUR INDICHER QUE LES ÉTAPES CORRESPONDANTES ONT ÉTÉ COMPLÉTÉES.

ENSEMBLE DE CONVERSION POUR LE MODÈLE RSS42E

Cet ensemble est utilisé pour des altitudes de 0 à 4 500 pieds.

W175-0859, pour la conversion propane à gaz naturel, comprend:

RÉGULATEUR	1
INJECTEUR DE BRÛLEUR n° 24	1
ÉTIQUETTE DE DONNÉES DE CONVERSION	1
INJECTEUR DE VEILLEUSE GAZ NATUREL	1

W175-0857, W pour la conversion gaz naturel à propane, comprend:

RÉGULATEUR	1
INJECTEUR DE BRÛLEUR n° 43	1
ÉTIQUETTE DE DONNÉES DE CONVERSION	1
INJECTEUR DE VEILLEUSE GAZ PROPANE	1

Cet ensemble de conversion doit être installé par une agence d'entretien qualifiée conformément aux instructions du fabricant et à tous les codes et les exigences des autorités compétentes. Si ces instructions ne sont pas suivies à la lettre, un incendie, une explosion ou une production de monoxyde de carbone pourrait s'ensuivre, causant des dommages matériels, des blessures corporelles ou des pertes de vie. L'agence d'entretien est responsable de l'installation adéquate de cet ensemble. L'installation n'est pas considérée complète ni adéquate jusqu'à ce que le fonctionnement de l'appareil converti soit vérifié et jugé conforme aux instructions fournies avec cet ensemble.

AVERTISSEMENT: Omettre de positionner les pièces conformément aux schémas de ce feuillet ou omettre d'utiliser uniquement des pièces spécifiquement approuvées pour cet appareil peut causer des dommages matériels ou des blessures corporelles.

ATTENTION: Avant d'effectuer la conversion, vous devez couper l'alimentation en gaz avant de couper l'alimentation électrique.

1. Retirez les composants décoratifs de l'appareil.
2. Retirez les six vis qui fixent le couvercle du système de distribution et l'enlever (**Fig. 1**) pour accéder à la soupape.
3. Retirez la vis de fixation du brûleur (**Fig. 1**). Soulevez le brûleur de l'appareil pour accéder à l'orifice.
4. Débranchez l'adaptateur secteur du module de contrôle.
5. À l'aide d'une clé à douille profonde, retirez l'orifice du collecteur. Une clé de secours doit être utilisée sur le collecteur pour s'assurer que le flexible ne se tord pas ou ne se plie pas. À l'aide d'un composé pour filetage de tuyaux, remplacez l'orifice par celui fourni (n° 29 pour le GN, n° 45 pour le gaz de PL).
6. Avant de remettre l'assemblage du brûleur en place, assurez-vous d'ajuster l'ouverture du volet d'air (**Fig. 2**). Voir le tableau de réglage de venturi sur la prochaine page pour plus de détails.
7. Pour convertir la soupape principale au type de combustible désiré, suivez les instructions qui sont fournies avec l'assemblage du régulateur.
8. Retirez les deux vis sécurisant la veilleuse. À l'aide d'un clé sauvegarde, enlevez le tube de la veilleuse du partie inférieure de la veilleuse (**Fig. 3**). Enlevez l'injecteur de veilleuse et remplacez-le avec l'injecteur fourni. Rattachez le tube de la veilleuse et l'assemblage de la veilleuse.
9. L'étiquette de données de conversion doit être remplie et fixée adjacente à la soupape.
10. Réinstallez le brûleur en vous assurant qu'il s'adapte bien à l'orifice du brûleur, reconnectez l'adaptateur secteur au module de contrôle, puis réinstallez le couvercle.
11. Reconnectez l'alimentation électrique, rétablissez l'alimentation en gaz, puis allumez le pilote (reportez-vous aux instructions d'allumage dans votre manuel d'installation) pour vous assurer que les conduites de gaz ont été purgées.
12. Ouvrez l'alimentation en gaz et vérifiez pour des fuites de gaz en appliquant une solution d'eau savonneuse. N'utilisez pas une flamme nue. Une fois que tous les systèmes ont été vérifiés, remplacer les composants décoratifs.

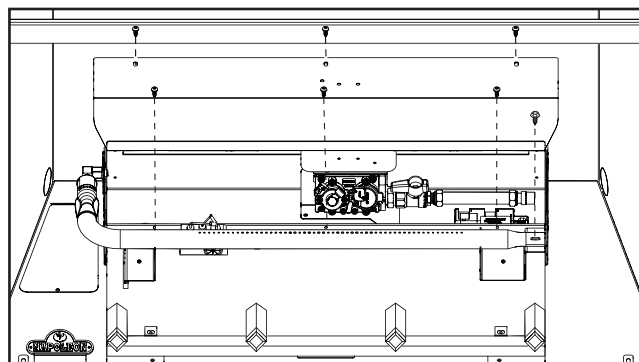

FIG. 1

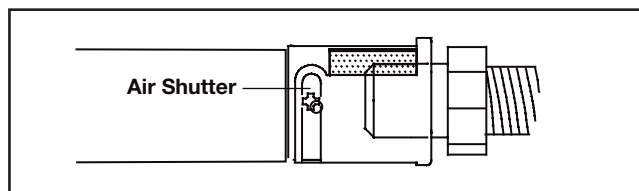

FIG. 2

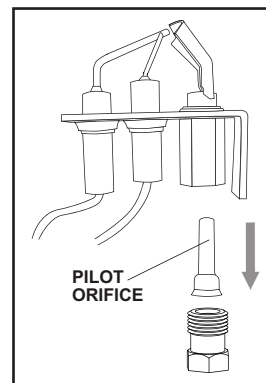

FIG. 3

Système de qualité certifié
ISO
9001:2015

W415-10001335 / B-0 / 05.17.24

RÉGLAGES

RÉGLAGE DU VENTURI

L'ouverture des volets d'air de chaque modèle a été pré-réglée en usine selon le tableau ci-dessous:

RÉGLAGE DU VENTURI	
COMBUSTIBLE	BRÛLEUR
GN	1/16" (1,6mm)
PL	1/4" (6,4mm)

D'autres réglages peuvent être nécessaires selon le type de gaz utilisé et l'altitude.

Le réglage du volet d'air doit être exécuté par un technicien/installateur qualifié!

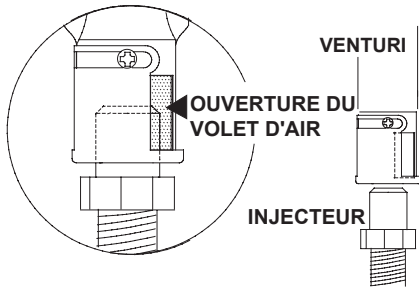

Plus le volet est fermé, plus la flamme est jaune et aura tendance à causer des dépôts de carbone. Plus le volet est ouvert, plus la flamme est bleu et plus elle a tendance à se détacher des orifices du brûleur. La flamme peut ne pas être jaune immédiatement; allouez de 15 à 30 minutes pour que la couleur finale de la flamme se stabilise.

DÉBIT MAXIMAL	
GN	PL
60,000 BTU/h	

Si vous avez l'intention d'utiliser une bonbonne de propane comme source de carburant, la bonbonne doit être dotée d'un élément d'appui.

RÉGLAGE DE PRESSION

Pour vérifier la pression d'arrivée, tournez la vis (A) vers la gauche jusqu'à ce qu'elle soit desserrée, puis emboîtez le tube du manomètre sur la pointe d'essai. Le manomètre doit indiquer 7" (minimum 4,5") de colonne d'eau pour le gaz naturel ou 13" (11" minimum) de colonne d'eau pour le propane. Assurez-vous que le brûleur principal fonctionne à "HI".

La pression de sortie peut être vérifiée de la même façon en utilisant la vis (B). Le manomètre doit indiquer 3,5" de colonne d'eau pour le gaz naturel ou 10" de colonne d'eau pour le propane. Assurez-vous que le brûleur principal fonctionne à "HI".

APRÈS AVOIR PRIS LA LECTURE DES PRESSIONS, SERREZ BIEN LES VIS POUR SCELLER. NE SERREZ PAS TROP FORT. VÉRIFIEZ POUR DES FUITES.

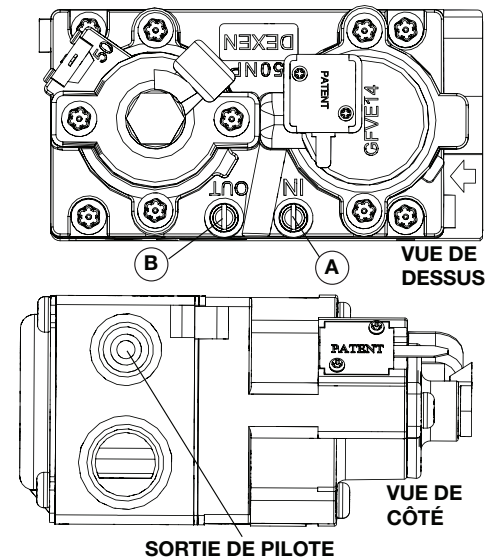

CARACTÉRISTIQUES DES FLAMMES

Il est important d'effectuer périodiquement une inspection visuelle de la flamme de la veilleuse et du brûleur. Comparez-les à les illustrations ci-dessous.



**Disposition des
Bûches de Bouleau
BLKRS42**

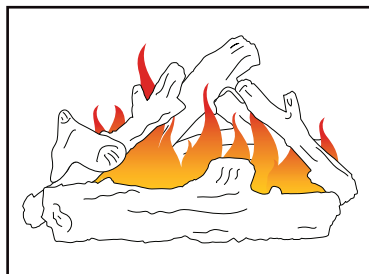

**Disposition des
Bûches de Chêne
OLKRS42**

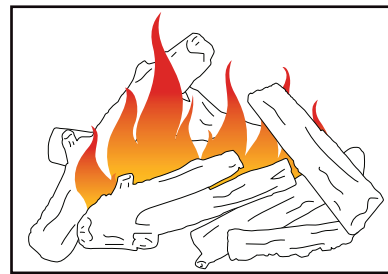

**Ensemble de bûches
de bois fendu
SLKRS42**

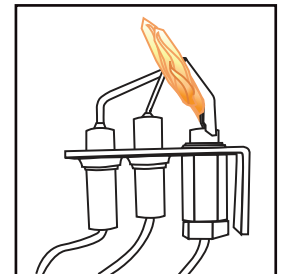

Quality System Certified To
ISO
9001:2015

W415-10001335 / B-0 / 05.17.24