

# ASSEMBLY INSTRUCTION INSTRUCTION DE MONTAGE

ITEM NO : 1808RFS SIDE CHAIR/ CHAISE DROITE

Thank you for purchasing this product. Please take time to read and follow the instructions below. Check that you have all parts and hardware before assembly. Parts apparently missing are often found in the packing materials. If you do not have all the parts listed, have your dealer contact us and they will be sent to you immediately.

**!** It is recommended to install protective pads under all legs and supports to avoid damage or scratches when placing furniture on a wood floor or other hard surface, and to limit indentation and prevent discoloration if placing on carpet.

Merci d'avoir acheté ce produit de qualité. Vérifiez avant le montage que vous avez toutes les pièces et fixations. Les pièces qui semblent manquer se trouvent souvent dans les matériaux d'emballage. Si vous n'avez pas toutes les pièces de la liste, demandez à votre détaillant et nous vous les enverrons immédiatement.



**!** Il est recommandé de placer des coussins protecteurs sous tous les pieds et toutes les bases des meubles pour éviter d'endommager ou d'égratigner les planchers en bois ou autres surfaces dures, et pour limiter l'empreinte et empêcher la décoloration quand les meubles reposent sur la moquette.



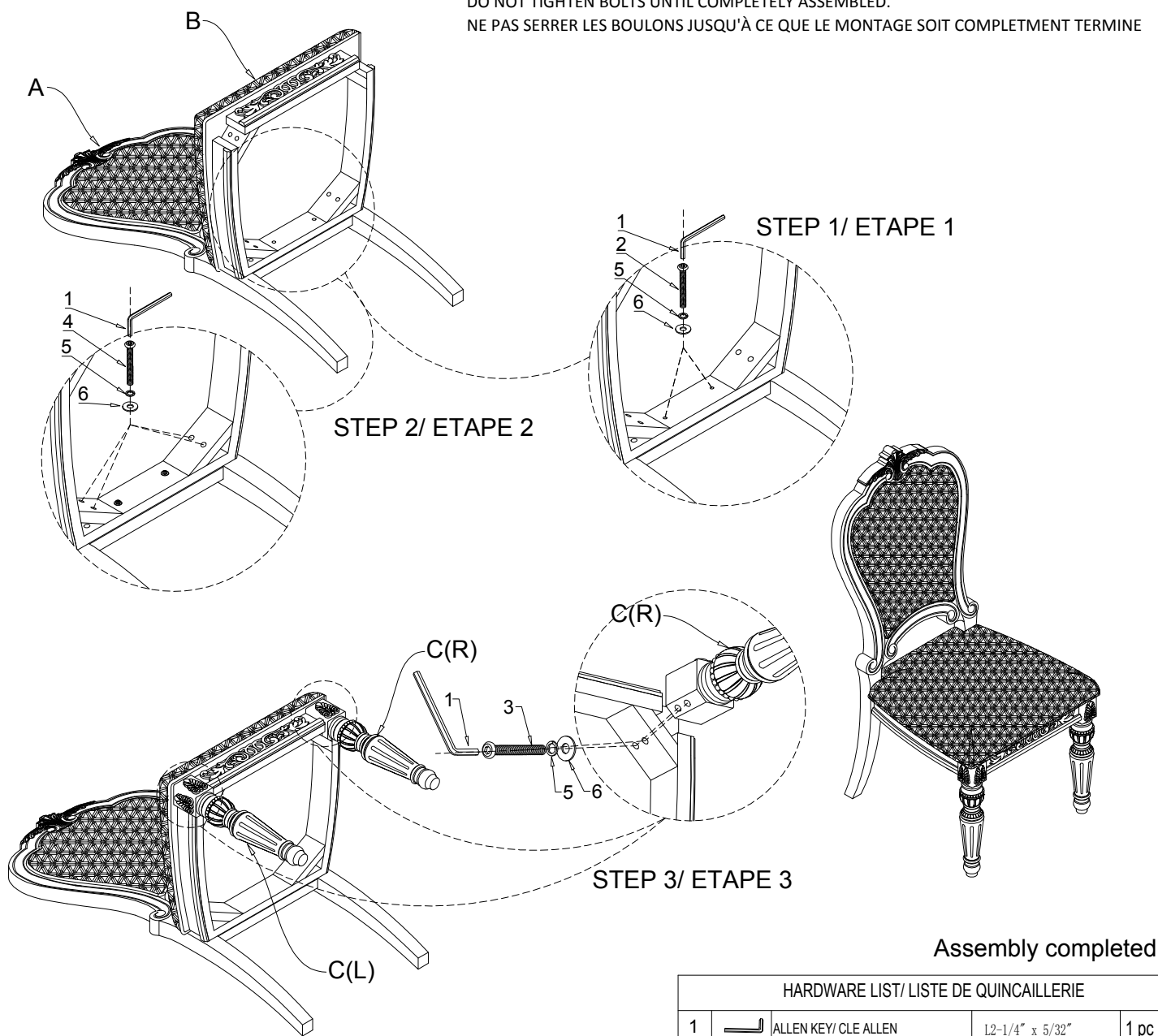



DO NOT TIGHTEN BOLTS UNTIL COMPLETELY ASSEMBLED.

NE PAS SERRER LES BOULONS JUSQU'À CE QUE LE MONTAGE SOIT COMPLETMENT TERMINE



Assembly completed

PART LIST/ LISTE DE PIÈCES		
A	 CHAIR BACK/ DOSSIER DE CHAISE	1 pc
B	 CUSHION SEAT WITH FRAME/ ENCADREMENT DE SIÈGE AVEC SIÈGE COUSSIÉ	1 pc
C	 FRONT LEG (L/R)/ PIEDS AVANT	2 pcs

HARDWARE LIST/ LISTE DE QUINCAILLERIE				
1		ALLEN KEY/ CLE ALLEN	12-1/4" x 5/32"	1 pc
2		BOLT/ BOULON	Φ5/16"-18*1-1/2"	2 pcs
3		BOLT/ BOULON	Φ5/16"-18*2-1/4"	4 pcs
4		BOLT/ BOULON	Φ5/16"-18*3-1/4"	4 pcs
5		LOCK WASHER/ RONDELLE D'ARRET	Φ5/16"*21/64"*33/64"*3/64"	10 pcs
6		FLAT WASHER/ RONDELLE PLATE	Φ5/16"*21/64"*3/4"*5/64"	10 pcs