

EN Welcome, Get started!
 ES-MX Bienvenido, ¡empieza!
 FR-CA Bienvenue, commencez!

EN Registration and Benefits
 ES-MX Registro y beneficios
 FR-CA Inscription et avantages

EN Quick start
 ES-MX Inicio rápido
 FR-CA Démarrage rapide

EN Digital manual
 ES-MX Manual digital
 FR-CA Manuel numérique

PHILIPS
 NA55X

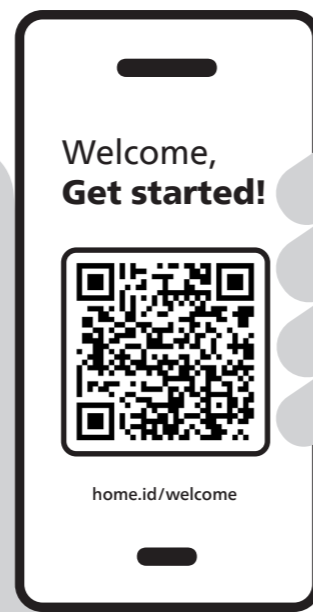

Registration and Benefits

HomeID

Quick start

Digital manual

PHILIPS and the Philips Shield Emblem are registered trademarks of Koninklijke Philips N.V. and are used under license. This product has been manufactured by and is sold under the responsibility of Versuni Holding B.V., and Versuni Holding B.V. is the warrantor in relation to this product. 2026 © Versuni Holding B.V.

642001039077 (2026/04/09)

100% recycled paper
 100% papier recyclé

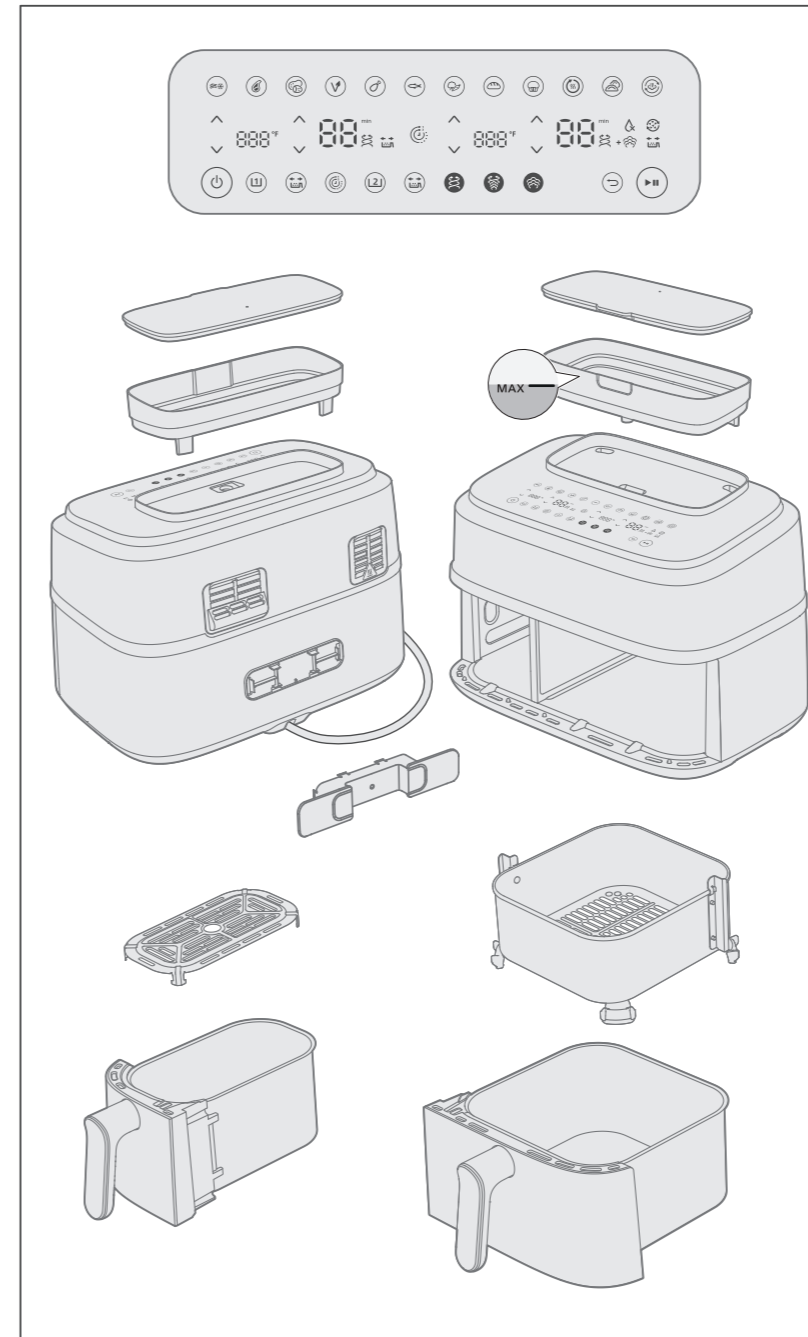

				AUTO
[1]	✓	✗	✗	✗
[2]	✓	✓	✓	✓

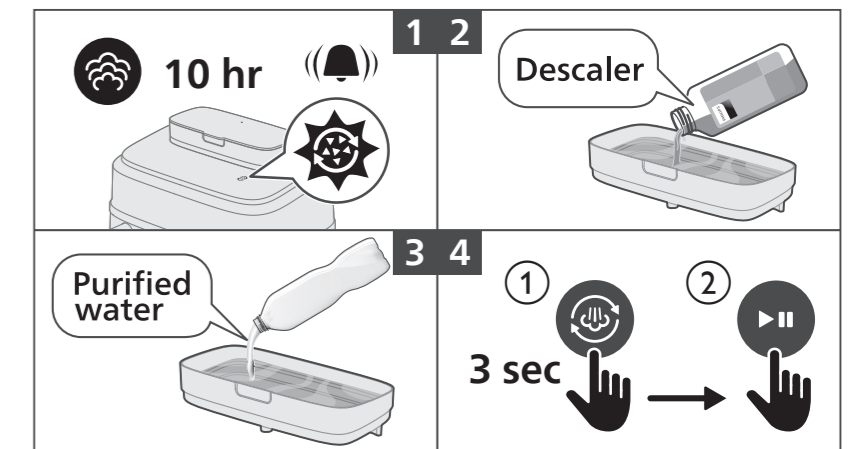
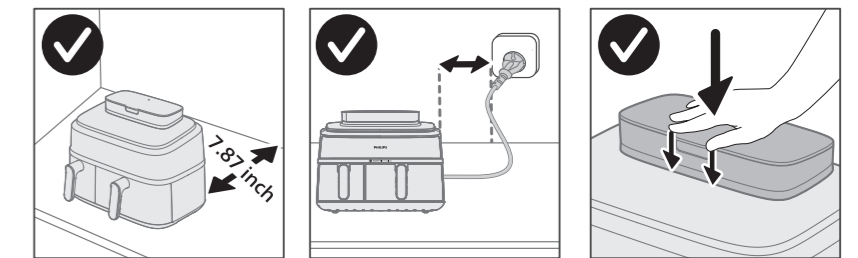

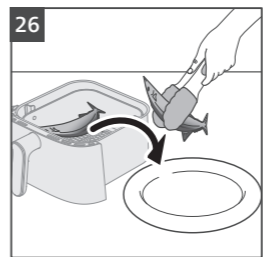
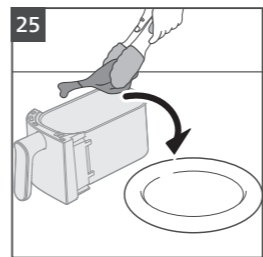
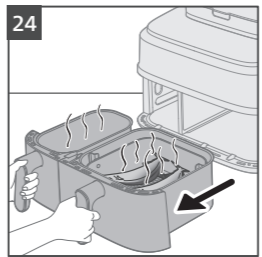
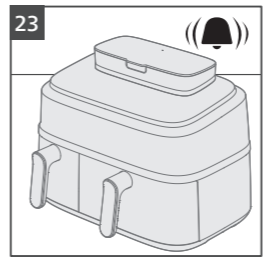
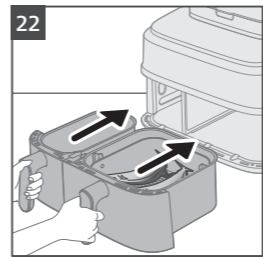
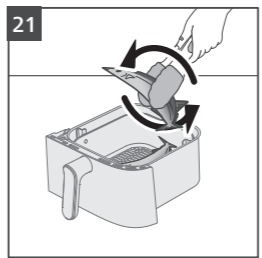
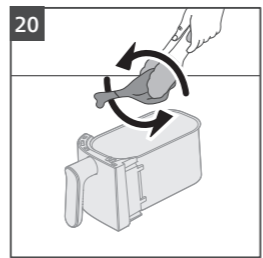
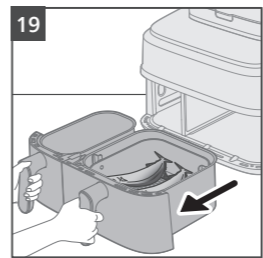
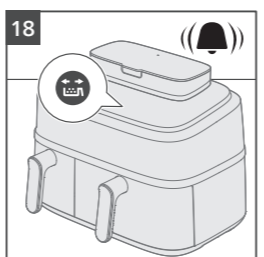
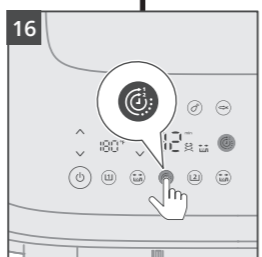
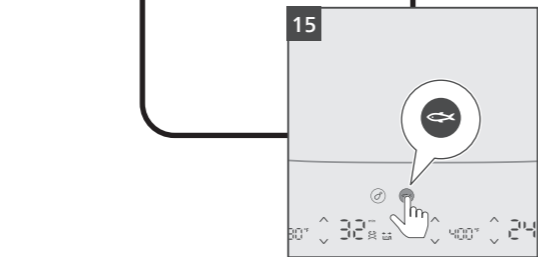
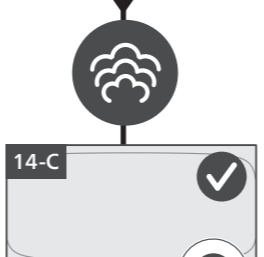
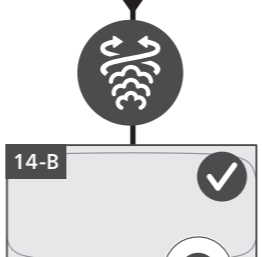
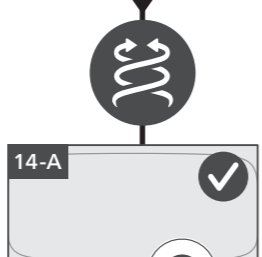
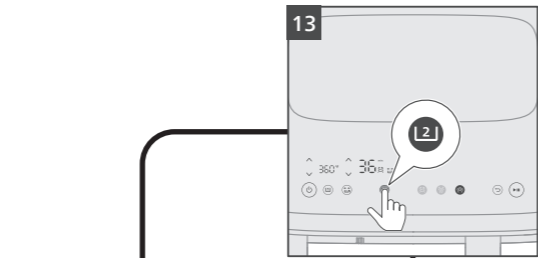
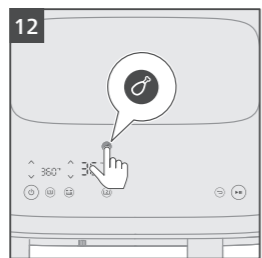
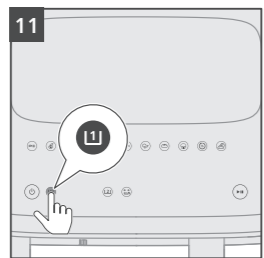
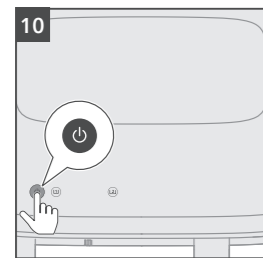
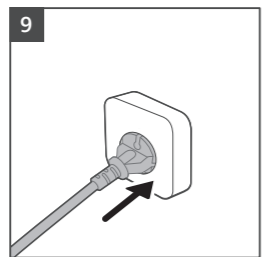
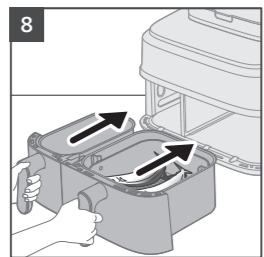
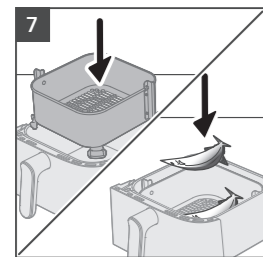
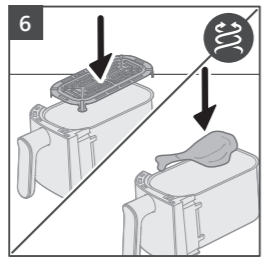
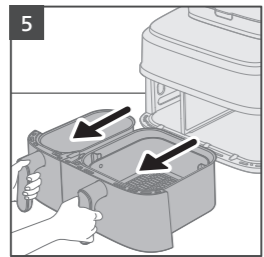
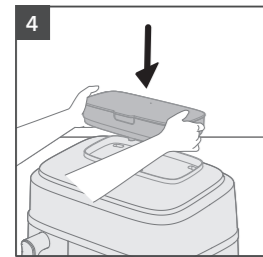
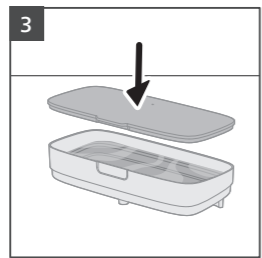
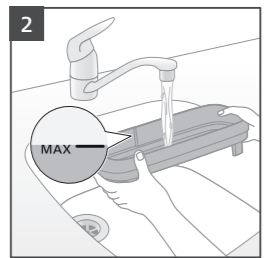
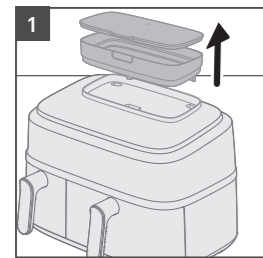

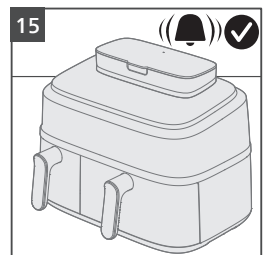
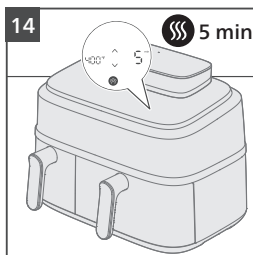
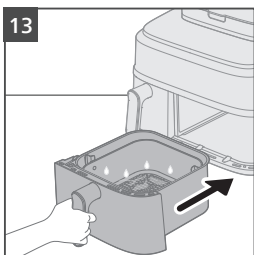
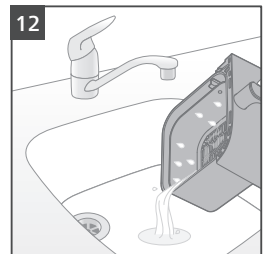
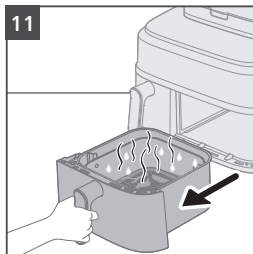
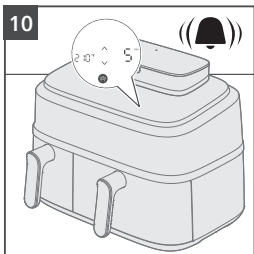
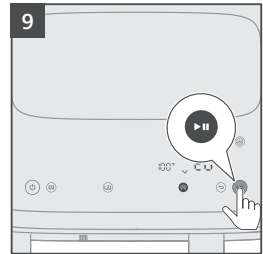
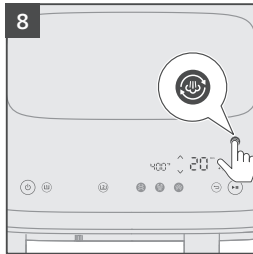
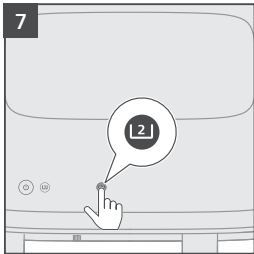
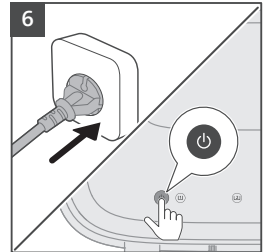
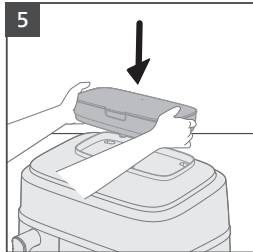
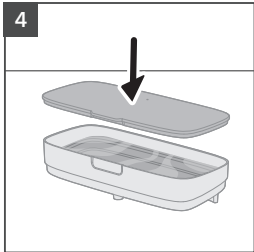
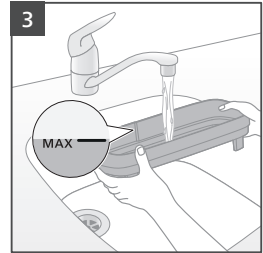
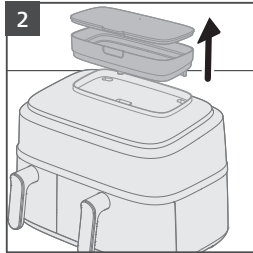
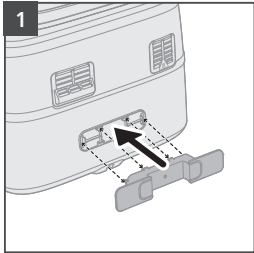

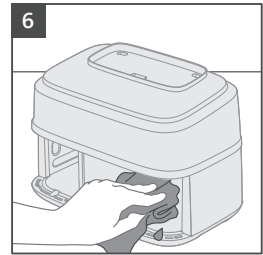
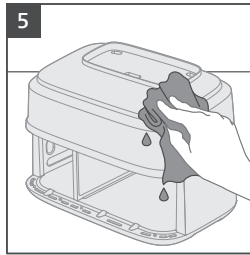
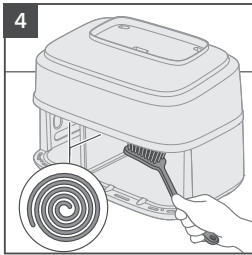
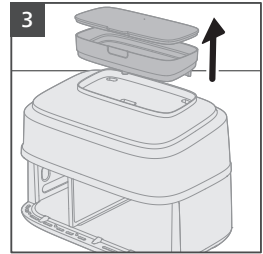
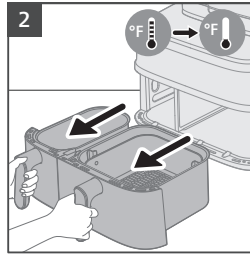
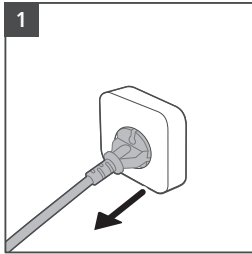

	✓	✓	✗
	✓	✗	✗
NA55X/03 	✓	✓	✓
NA55X/04 	✓	✓	✓

English

4

Español

9

Français

14

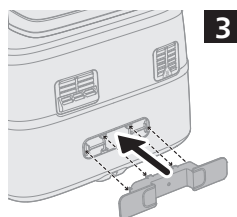
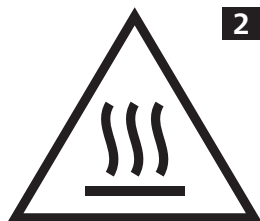

4 ENGLISH

Control panel

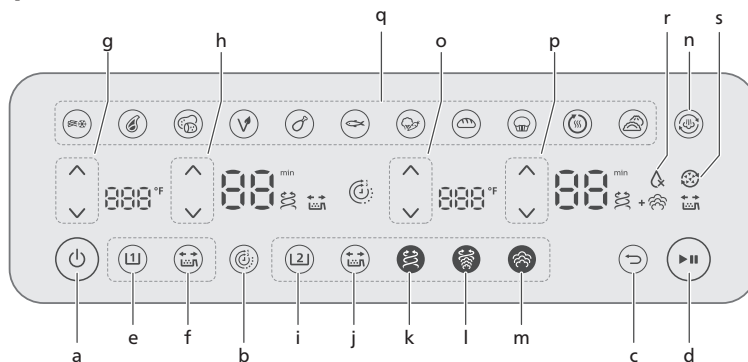

Small pan control buttons		Big pan control buttons	
a On/Off	e Small pan	i Big pan	o Temperature control
b Time function (Synchronize)	f Shaking reminder	j Shaking reminder	p Time control
c Back	g Temperature control	k Airfry function	q Preset buttons
d Start/pause	h Time control	l Steam&airfrying function	r No water indication
		m Steam function	s Descaling reminder
		n Steam clean	

Presets

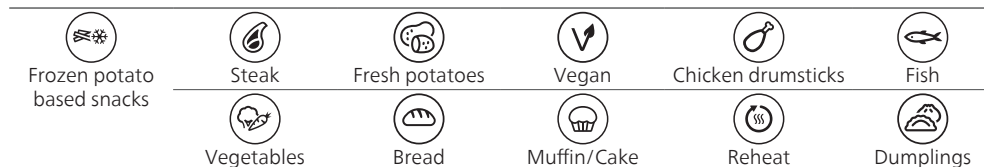

Device placement

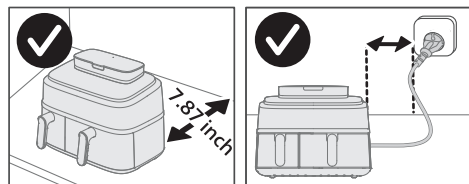

- Place the device 20 cm/7.87 inch away from the wall, and do not position the air outlet directly in front of the socket.
- In normal use, good ventilation must be ensured around the product.

Descal function

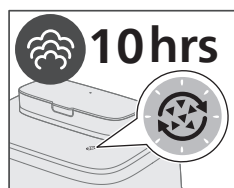

- Every 10 hours of steam mode use, will appear and blink on the right side of time display automatically, indicating it's time to run descale program.
- Long press the steam clean button more than 3 seconds to activate until appears and keeps blinking on the right side of time display. For detail operation steps, see the chapter „Using descaling function“ in the digital manual.
- Descaling function helps clean limescale buildup in the device's water system and extends its lifespan.
- To descale the appliance, we recommend using the Philips Descaler CA6700/55 (available from the Philips Online Shop). The appliance must be descaled after every 10 hours of steaming function usage. If you intend to use a descaler based on citric acid powder, we recommend mixing **40g of food-grade citric acid powder** with **800ml of water** for descaling solution. Failure to descale the appliance will void your warranty.
- Philips Descaler CA6700 is not included in the box. Purchase separately for best descaling results.

IMPORTANT SAFEGUARDS

When using electrical appliances, basic safety precautions should always be followed including the following:

- 1 Read all instructions.
- 2 Do not touch hot surfaces. Use handles or knobs (Fig 2).
- 3 To protect against electrical shock do not immerse cord, plugs or appliance in water or other liquid.
- 4 Close supervision is necessary when any appliance is used by or near children or invalids. Children should be supervised by a responsible person to ensure they do not play with the appliance.
- 5 Unplug from outlet when not in use and before cleaning. Allow to cool before putting on or taking off parts.
- 6 Do not operate any appliance with a damaged cord or plug or after the appliance malfunctions or has been damaged in any manner. Return appliance to the nearest authorized service facility for examination, repair, or adjustment.
- 7 The use of accessory attachments not recommended by the appliance manufacturer may cause injuries.
- 8 Do not use outdoors.
- 9 Do not let cord hang over the edge of table or counter, or touch hot surfaces.
- 10 Extreme caution must be used when moving an appliance containing hot oil or other hot liquids.
- 11 Plug the cord into the wall outlet. To disconnect, press the On/Off button to turn off the appliance, then remove the plug from the wall outlet.
- 12 Do not use this appliance for other than intended use.
- 13 Use extreme caution when removing tray or disposing of hot grease.
- 14 Do not clean with metal scouring pads. Pieces can break off the pad and touch electrical parts, creating a risk of electric shock.
- 15 Oversize foods or metal utensils must not be inserted in the appliance as they may create a fire or risk of electric shock.
- 16 A fire may occur if appliance is covered or touching flammable material, including curtains, draperies, walls, and the like, when in operation. Do not store any item on top of the appliance when in operation.
- 17 Do not place any of the following materials in the appliance: backing paper, cardboard, plastic, wood, cotton and any kinds of flammable materials.
- 18 60 MINUTES "ON" IN A TWO HOUR PERIOD
- 19 Do not cover any part of the Air Fryer with metal foil. This will cause overheating of the appliance.
- 20 Preheating of the appliance is not necessary.
- 21 Press ON/OFF button to turn off the appliance.
- 22 Do not place the appliance on or near a hot gas stove or all kinds of electric stove and electric cooking plates, or in a heated oven (Fig. 1).

SAVE THESE INSTRUCTIONS

Danger

- Never immerse the appliance in water nor rinse it under the tap.
- Do not let any water or other liquid enter the appliance to prevent electric shock.
- Always put the ingredients to be fried in the basket, to prevent them from coming into contact with the heating elements.
- Do not cover the air inlet and the air outlet openings while the appliance is operating.
- Do not fill the pan with oil as this may cause a fire hazard.
- Do not use the appliance, if the plug, the mains cord or the appliance itself is damaged.
- Never touch the inside of the appliance while it is operating.
- Never put any amount of food that exceeds the maximum level indicated in the basket.
- Always make sure heater is free and no food stuck in heater.
- Before first use, the cord storage must be assembled onto the device. Do not remove the cord storage at any time.

6 ENGLISH

Warning

- If the supply cord is damaged, it must be replaced by Philips, its service agent or similarly qualified persons in order to avoid a hazard.
- Only connect the appliance to an earthed wall socket, protected by an earth leakage circuit breaker.
- Always make sure that the plug is inserted into the wall socket properly.
- This appliance is not intended to be operated by means of an external timer or a separate remotecontrol system.
- Children should be supervised to ensure that they do not play with the appliance.
- This appliance is not intended for use by persons (including children) with reduced physical, sensory or mental capabilities, or lack of experience and knowledge, unless they have been given supervision or instruction concerning use of the appliance by a person responsible for their safety.
- Cleaning and user maintenance shall not be made by children without supervision.
- Do not place the appliance against a wall or against other appliances. Leave at least 20 cm/7.87 inch free space at the back, on both sides and above the appliance. Do not place anything on top of the appliance.
- During hot air frying, hot steam is released through the air outlet openings. Keep your hands and face at a safe distance from the steam and from the air outlet openings. Also, be careful of hot steam and air when you remove the pan from the appliance.
- Never use light ingredients or baking paper in the appliance.
- Accessible surfaces may become hot during use.
- Storage of potatoes: The temperature shall be appropriate to the potato variety stored and it shall be above 6 °C/42.8 °F to minimize the risk of acrylamide exposure in the prepared foodstuff.
- Never fill the pan with oil.
- This appliance is designed to be used at ambient temperatures between 5°C/41 °F and 40°C/104 °F.
- Since this Airfryer has two cooking chambers, its electric power is large. Do not operate other powerful appliances on the same circuit at the same time (e.g., kettles, electric grills, and the like). Else, it can happen that the circuit breaker in your house installation responds and the power at this socket fails.
- Check if the voltage indicated on the appliance corresponds to the local mains voltage before you connect the appliance.
- Keep the mains cord away from hot surfaces.
- Do not place the appliance on or near combustible materials such as a tablecloth or curtain.
- Do not use the appliance for any other purpose than described in this manual and use only original Philips accessories.
- Do not let the appliance operate unattended.
- The pan, basket, and accessories placed inside the cooking chamber becomes hot during and after use of the appliance, always handle carefully.
- Thoroughly clean the parts that come into contact with food before you use the appliance for the first time. Refer to the instructions in the manual.
- When steaming food, be careful when opening the lid to avoid burns from rushing steam.
- The idle compartment is always hot even if the another one is in operation.
- Unused appliance compartment / cavity can become hot when the other compartment / cavity is in use and that it is advised to keep all drawers in place even when a single compartment / cavity is in use, and only to open / remove when this is needed for filling of the drawer(Fig. 2).
- Don't place the appliance steam window against the socket.

Caution

- This appliance is intended for normal household use only. It is not intended for use in environments such as staff kitchens of shops, offices, farms or other work environments. Nor is it intended to be used by clients in hotels, motels, bed and breakfasts and other residential environments.
- Always disconnect the appliance from the supply if it is left unattended and before you assemble, disassemble, store or cleaning.
- Place the appliance on a horizontal, even and stable surface.

- If the appliance is used improperly or for professional or semi-professional purposes or if it is not used according to the instructions in the user manual, the guarantee becomes invalid and Philips refuses any liability for damage caused.
- Always return the appliance to a service center authorised by Philips for examination or repair. Do not attempt to repair the appliance yourself, otherwise the guarantee becomes invalid.
- Don't unplug the device right after the cooking process is finished.
- Let the appliance cool down for approximately 30 minutes before you handle or clean it.
- Make sure the ingredients prepared in this appliance come out golden yellow instead of dark or brown.
- Remove burnt remnants. Do not fry fresh potatoes at a temperature above 180°C/356°F (to minimise the production of acrylamide).
- Be careful when cleaning the upper area of the cooking chamber: Hot heating element, edge of metal parts, and splatter shield.
- Always make sure that the food is fully cooked in the Airfryer.
- Be cautious when cooking easy perishable food with the sync finish function (bacteria may breed).
- Be careful when pouring out the cooked food and be careful not to let the accessories fall out.
- The cord holder also serves as a spacer, by creating distance between the device and the wall to prevent heat accumulation (Fig. 3). Never remove this spacer.
- When the descaling icon lights up, proceed with the descaling process.
- Place the device 20 cm/7.87 inch away from the wall, and do not position the air outlet directly in front of the socket. Do not place the Airfryer next to another cooking appliance, close to the kitchen wall, or beneath a kitchen cupboard, as hot steam may condense and run down the surfaces.
- In normal use, good ventilation must be ensured around the product.
- If steam accumulates inside or around the surface of the steam vent, wipe with a soft dry cloth.
- If there are condensation water on vacant socket, it is recommended to adjust the position of the device or use the socket dust cover to avoid condensation accumulated in vacant sockets.
- This appliance is provided with a short power supply cord to reduce the risk of entanglement or tripping which can occur with a longer power-supply cord.
- Extension cords may be used if care is exercised in the use. If an extension cord is used:
 - The marked electrical rating of the cord must be as great as the rating of the appliance.
 - The cord should be arranged so that it will not drape over the edge of the counter or table top where it could be pulled by children or tripped over unintentionally.
 - The extension cord should be a grounded type 3-wire cord.
- This appliance has a polarized plug (one blade is wider than the other). To reduce the risk of electric shock, this plug is intended to fit into a polarized outlet only one way. If the plug does not fit fully in the outlet, reverse the plug. If it still does not fit, contact a qualified electrician. Do not attempt to modify the plug in any way.

Electromagnetic fields (EMF)

This appliance complies with the applicable standards and regulations regarding exposure to electromagnetic fields.

Disposal

Your product is designed and manufactured with high quality materials and components, which can be recycled and reused. For recycling information, please contact your local waste management facilities or visit www.recycle.philips.com.

8 ENGLISH

Warranty

If you need information, support, or if you have a problem, please visit www.philips.com/support or in the US or Canada only call 1-833-737-1212 for assistance.

Two year limited warranty

Versuni warrants that this product shall be free from defects in material, workmanship and assembly, under normal use, in accordance with the specifications and warnings, for a period of two years from the date of purchase. This warranty extends only to the original purchaser of the product, and is not transferable. To exercise your rights under this warranty, you must provide proof of purchase in the form of an original sales receipt that shows the product name and the date of purchase. For customer support or to obtain warranty service, please visit our website www.philips.com/support. THERE ARE NO OTHER EXPRESS OR IMPLIED WARRANTIES. Versuni's liability is limited to repair or, at its sole option, replacement of the product. Incidental, special and consequential damages are disclaimed where permitted by law. This warranty gives you specific legal rights. You may also have other rights that vary from state to state, province to province or country to country.

In U.S. only

Importer
Versuni USA Corporation
1600 Summer Street,
Stamford, CT 06905,
United States of America

Canada only

imported by/ importé par:
Versuni Canada Inc.
40 University Avenue, Suite 904,
Toronto, Ontario M5J 1T1 Canada

For assistance visit our website: www.philips.com/support or in the U.S. or Canada only call 1-833-737-1212.

PHILIPS and the Philips Shield Emblem are registered trademarks of Koninklijke Philips N.V. and are used under license.

2026 © Versuni Holding B.V.



This symbol on the product's nameplate means it is listed by Underwriters Laboratories, Inc.

iOS is a trademark or registered trademark of Cisco in the U.S. and other countries.

Android is a trademark of Google Inc.

Panel de control

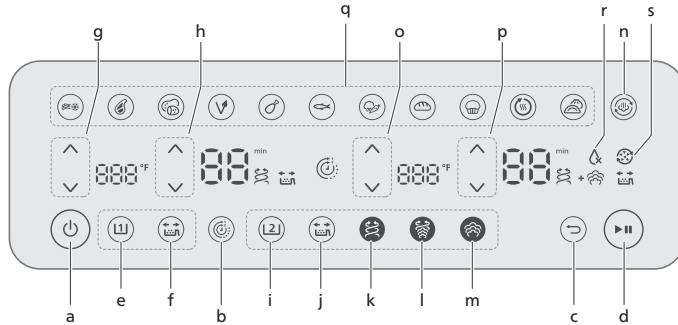

Botones de control de la sartén pequeña Botones de control de la sartén grande

- | | | | |
|--|-----------------------------|---|---|
| a Encendido/
Apagado | e Sartén pequeña | i Sartén grande | o Control de temperatura |
| b Función
de tiempo
(sincronización) | f Recordatorio de agitación | j Recordatorio de agitación | p Control de tiempo |
| c Retroceder | g Control de temperatura | k Función de freído por aire | q Botones de configuraciones
predeterminadas |
| d Iniciar/pausa | h Control de tiempo | l Función de vapor y freído
por aire | r Sin indicación de agua |
| | | m Función de vapor | s Recordatorio de
descalcificación |
| | | n Limpieza con vapor | |

Preajustes



Colocación del dispositivo

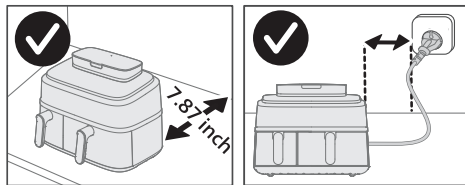

- Coloque el dispositivo a 20 cm / 7.87 po del muro y no coloque la salida de aire directamente al frente del enchufe.
- Durante el uso normal, se debe garantizar una buena ventilación alrededor del producto.

Función de eliminación de depósitos de sarro

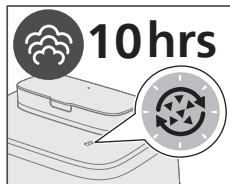

- Cada 10 horas de uso en modo vapor, aparecerá y parpadeará automáticamente en el lado derecho de la pantalla de tiempo a fin de indicar que es momento de ejecutar un programa de eliminación de depósitos de sarro.
- Mantenga presionado el botón de limpieza con vapor por más de 3 segundos para activarlo hasta que aparezca y siga parpadeando en la parte derecha de la pantalla de tiempo. Para ver pasos detallados de uso, consulte el capítulo "Uso de la función de eliminación de depósitos de sarro" en el manual digital.
- La función de eliminación de depósitos de sarro ayuda a eliminar la acumulación de sarro en el sistema de agua del dispositivo y extiende su vida útil.
- Para descalcificar el aparato, se recomienda utilizar el descalcificador Philips CA6700/55 (disponible en la tienda en línea de Philips). El aparato debe descalcificarse cada 10 horas de uso de la función de cocción al vapor. Si se utiliza un descalcificador a base de ácido cítrico en polvo, se recomienda mezclar 40 g de ácido cítrico de grado alimentario con 800 ml de agua para preparar la solución descalcificadora. La falta de descalcificación anulará la garantía.
- El descalcificador Philips CA6700 no está incluido en la caja y debe adquirirse por separado.

PRECAUCIONES IMPORTANTES

Si utiliza un artefacto eléctrico siempre debe tomar medidas de seguridad básicas, tales como:

- 1 Lea todas las instrucciones.
- 2 No toque las superficies calientes. Use mangos o perillas (Fig. 2).
- 3 No sumerja el cable de alimentación, los conectores ni el artefacto en agua u otros líquidos para evitar descargas eléctricas.
- 4 Es indispensable supervisar de manera estricta a los niños o a las personas con discapacidad cuando usen cualquier artefacto o cuando este se usa cerca de ellos. Es necesario que una persona responsable supervise a los niños para asegurarse de que no jueguen con el artefacto.
- 5 Desconéctelo del tomacorriente cuando no lo utilice y antes de limpiarlo. Deje enfriar antes de poner o quitar las piezas.
- 6 Nunca use el artefacto si el cable de alimentación o el conector están dañados, si funciona mal o si sufrió algún tipo de daño. Devuelva el artefacto al servicio técnico autorizado más cercano para examinarlo, repararlo o ajustarlo.
- 7 Evite el uso de accesorios no recomendados por el fabricante del artefacto para prevenir lesiones.
- 8 No utilice el dispositivo al aire libre.
- 9 No deje que el cable cuelgue del borde de la superficie sobre la que se encuentra apoyado, ni permita que toque superficies calientes.
- 10 Tome las medidas de precaución necesarias cuando mueva un artefacto que contenga aceite caliente u otros líquidos calientes.
- 11 Conecte el cable al tomacorriente. Para desconectarlo, presione el botón de encendido/apagado para apagar el artefacto y, a continuación, desenchúfelo del tomacorriente.
- 12 No utilice este artefacto con otros fines distintos a los previstos.
- 13 Tenga mucho cuidado al retirar la bandeja o desechar la grasa caliente.
- 14 No limpie con esponjas metálicas. Se puede producir una descarga eléctrica si las piezas rompen la esponja o si se tocan las partes eléctricas.
- 15 No debe introducir en el artefacto alimentos de gran tamaño o utensilios de metal, ya que pueden provocar un incendio o riesgo de electrocución.
- 16 Si durante su funcionamiento el artefacto está cubierto o en contacto con un material inflamable, como cortinas, tapicería, paredes o similares, se puede provocar un incendio. No almacene objetos sobre el artefacto cuando esté en funcionamiento.
- 17 No coloque ninguno de los siguientes materiales en el artefacto: papel para hornear, cartón, plástico, madera, algodón ni ningún tipo de material inflamable.
- 18 60 MINUTOS "ENCENDIDO" EN UN PERÍODO DE DOS HORAS
- 19 No cubra ninguna parte de la freidora de aire con láminas de metal. Esto hará que el artefacto se sobrecaliente.
- 20 No es necesario precalentar el artefacto.
- 21 Pulse el botón de encendido/apagado para apagar el artefacto.
- 22 No coloque el artefacto encima o cerca de una estufa de gas caliente ni de cualquier tipo de placa o estufas eléctricas, ni dentro de un horno caliente (figura 1)

CONSERVE ESTAS INSTRUCCIONES

Peligro

- No sumerja nunca el aparato en agua ni lo enjuague bajo el grifo.
- No deje que entre agua ni ningún otro líquido en el aparato para evitar descargas eléctricas.
- Coloque siempre los ingredientes que va a freír en la cesta para evitar que entren en contacto con los elementos térmicos.
- No cubra las aberturas de entrada y salida de aire mientras el aparato está en funcionamiento.

- No llene la sartén con aceite, ya que esto puede causar un riesgo de incendio.
- No utilice el artefacto si el conector, el cable de alimentación o el propio aparato están dañados.
- Nunca toque el interior del artefacto mientras está en funcionamiento.
- Nunca coloque una cantidad de alimentos que exceda el nivel máximo indicado en la cesta.
- Asegúrese siempre de que el calentador esté libre y que no tenga alimentos atascados.
- Antes del primer uso, el guardacable debe estar ensamblado en el dispositivo. No quite el guardacable en ningún momento.

Advertencia

- Si el cable de alimentación está dañado, deberá sustituirlo Philips, el personal del servicio técnico o las personas con una cualificación similar para evitar que se produzcan situaciones de peligro.
- Conecte el artefacto solo a un enchufe de pared con conexión a tierra, protegido por un disyuntor de fuga a tierra.
- Asegúrese siempre de que el enchufe esté insertado correctamente en el enchufe de pared.
- Este artefacto no está diseñado para funcionar a través de un temporizador externo o con un sistema de control remoto independiente.
- Evite que los niños jueguen con este artefacto.
- Este aparato no debe ser utilizado por personas con capacidad física, mental o sensorial reducida (adultos o niños), ni por personas que carezcan del conocimiento y la experiencia necesarios, salvo que una persona responsable de su seguridad los supervise o les brinde instrucciones acerca del uso del aparato.
- La limpieza y el mantenimiento que realiza el usuario no puede ser realizada por niños sin supervisión.
- No coloque el artefacto contra una pared u otros artefactos. Deje al menos 20 cm / 7.87 po de espacio libre por detrás, a ambos lados y por encima del artefacto. No coloque nada sobre el artefacto.
- Cuando se fríe con aire caliente, se libera vapor caliente a través de las aberturas de ventilación de aire. Mantenga la cara y las manos a una distancia segura del vapor y de las aberturas de salida de aire. Además, tenga cuidado con el vapor caliente y el aire cuando retire el sartén del artefacto.
- Nunca utilice ingredientes ligeros ni papel para hornear en el artefacto.
- Las superficies de fácil acceso pueden calentarse durante el uso.
- Almacenamiento de papas: la temperatura debe ser adecuada para la variedad de papas almacenadas y debe estar por encima de los 6 °C (42,8 °F) para minimizar el riesgo de exposición a la acrilamida en los alimentos preparados.
- Nunca llene el sartén con aceite.
- Este artefacto se diseñó para su uso a temperaturas ambientales entre 5 °C (41 °F) y 40 °C (104 °F).
- Debido a que esta Airfryer tiene dos cámaras de cocción, su potencia eléctrica es grande. No utilice otros artefactos potentes en el mismo circuito al mismo tiempo (p. ej., calentadores de agua, parrillas eléctricas y similares). De lo contrario, puede ocurrir que el disyuntor de la instalación de su casa responda y que la alimentación de este enchufe falle.
- Antes de enchufarlo, verifique que el voltaje indicado en el aparato coincida con el de la red eléctrica local.
- Mantenga el cable de electricidad alejado de superficies calientes.
- No coloque el artefacto sobre materiales inflamables ni cerca de ellos (p. ej., manteles o cortinas).
- No utilice este aparato para otros fines distintos a los descritos en este manual y utilice únicamente accesorios originales de Philips.
- Nunca deje el artefacto en funcionamiento sin vigilancia.
- El sartén, la cesta y los accesorios que se colocan dentro de la cámara de cocción se calientan durante y tras el uso del artefacto, siempre manipúlelos con cuidado.
- Antes de usar el artefacto por primera vez, limpie a fondo las piezas que entrarán en contacto con los alimentos. Consulte las instrucciones en el manual.
- Cuando prepare comida al vapor, tenga cuidado al levantar la tapa para evitar quemaduras por la salida de vapor.
- El compartimento inactivo siempre está caliente, incluso si el otro es el que está en uso.

12 ESPAÑOL

- El compartimento o la cavidad sin usar del artefacto puede calentarse cuando el otro compartimento o la otra cavidad está en uso. Se aconseja dejar todas las bandejas en su sitio, incluso cuando se usa solo un compartimento o una cavidad. Ábralas o quítelas solamente cuando sea necesario para llenarlas (Fig. 2).
- No coloque la ventanilla de vapor del artefacto frente al enchufe.

Precaución

- Este aparato se ha diseñado solo para un uso doméstico normal. Este aparato no debe utilizarse en ambientes como cocina de tiendas, oficinas, granjas u otros entornos laborales. Asimismo, los clientes de hoteles, moteles, hostales en los que se ofrecen desayunos y entornos residenciales de otro tipo tampoco deben utilizarlo.
- Siempre desconecte el artefacto de la fuente de alimentación si se deja sin supervisión y antes de montar, desmontar, almacenar o limpiar.
- Coloque el aparato sobre una superficie horizontal, plana y estable.
- Si el artefacto se utiliza de forma incorrecta, con fines profesionales o semiprofesionales o de un modo distinto del que se indica en las instrucciones de este manual, la garantía quedará anulada y Philips no se hará responsable por los daños ocasionados.
- Lleve siempre el artefacto a un centro de servicio autorizado por Philips para su examinación o reparación. No intente reparar el artefacto por su cuenta; si lo hace, la garantía dejará de ser válida.
- No desconecte el dispositivo justo después de que termine el proceso de cocción.
- Antes de limpiar o manipular el aparato, deje que se enfríe durante unos 30 minutos.
- Asegúrese de que los ingredientes que se preparen en este artefacto tomen un color amarillo dorado en lugar de un color oscuro o café.
- Retire los restos quemados. No fría papas frescas a una temperatura superior a 180 °C (356 °F), para reducir la producción de acrilamida.
- Tenga cuidado cuando limpie el área superior de la cámara de cocción: puede que el elemento térmico, los bordes de las partes metálicas y el protector contra salpicaduras estén a una alta temperatura.
- Asegúrese siempre de que los alimentos estén completamente cocidos en la Airfryer.
- Tenga cuidado cuando cocine alimentos fácilmente perecederos con la función de finalización sincronizada (se pueden desarrollar bacterias).
- Tenga cuidado al verter los alimentos cocidos y tenga cuidado de no dejar caer los accesorios.
- El soporte del cable también sirve como espaciador, ya que crea la distancia entre el artefacto y la pared para evitar la acumulación de calor (Fig. 3). Nunca quite este espaciador.
- Cuando se encienda el ícono de eliminación de depósitos de sarro, comience el proceso de eliminación de depósitos de sarro.
- Coloque el dispositivo a 20 cm / 7.87 po del muro y no coloque la salida de aire directamente al frente del enchufe. No coloque la freidora de aire junto a otro artefacto de cocina, cerca de la pared o bajo un armario, ya que el vapor caliente puede condensarse y expandirse por las superficies.
- Durante el uso normal, se debe garantizar una buena ventilación alrededor del producto.
- Si se acumula vapor al interior del orificio de salida del vapor o alrededor de su superficie, limpie usando un paño suave y seco.
- Si hay condensación de agua en un enchufe vacío, se recomienda que ajuste la posición del dispositivo o use la funda antipolvo del enchufe para evitar que se acumule condensación en enchufes vacíos.
- Este artefacto viene con un cable de alimentación corto para reducir el riesgo de enredarse o tropezar que puede causar un cable de alimentación más largo.
- Puede utilizar un cable de extensión si toma las precauciones debidas. Si usa un cable de extensión:
 - La clasificación eléctrica del cable debe ser igual a la clasificación del artefacto.
 - El cable debe instalarse de tal manera que no cuelgue del borde de la superficie de apoyo, para así evitar caídas y enredos.
 - El cable de extensión debe corresponder a uno de tres conductores de conexión a tierra.
- Este artefacto tiene un enchufe polarizado (una hoja es más ancha que la otra). Este enchufe se fabricó para ajustarse a un tomacorriente polarizado de una sola manera para reducir el riesgo de una descarga eléctrica. Si el enchufe no entra completamente en el tomacorriente, invierta

el enchufe. Si aun así no encaja, póngase en contacto con un electricista calificado. No intente modificar el enchufe.

Campos electromagnéticos (CEM)

Este artefacto cumple con los estándares y las regulaciones aplicables sobre la exposición a campos electromagnéticos.

Eliminación

Este producto ha sido diseñado y fabricado con materiales y componentes de alta calidad que pueden reciclarse y reutilizarse. Para obtener más información acerca del reciclaje, comuníquese con las instalaciones de gestión de desechos locales o visite www.recycle.philips.com.

Garantía

Si necesita más información, asistencia o si tiene problemas, visite www.philips.com/support o llame al 1-833-737-1212 para solicitar asistencia, solo disponible en Estados Unidos y Canadá.

Garantía limitada de dos años

Versuni garantiza que este producto está libre de defectos en el material, fabricación y ensamblado, en condiciones normales de uso, de acuerdo con las especificaciones y las advertencias, por un período de dos años a partir de la fecha de compra. Esta garantía se aplica únicamente al comprador original del producto y es intransferible. Para beneficiarse de los derechos que le otorga esta garantía, debe poseer el comprobante de compra en la forma de un recibo original donde se indique el nombre del producto y la fecha de compra. Para recibir servicio de atención al cliente u obtener un servicio de garantía, visite nuestro sitio web www.philips.com/support. NO EXISTEN OTRAS GARANTÍAS EXPRESAS NI IMPLÍCITAS. La responsabilidad de Versuni se limita a reparar o, a su entero criterio, reemplazar el producto. Philips no se responsabiliza por daños accidentales, especiales ni resultantes dentro de los límites de la ley. Esta garantía le otorga derechos legales específicos. También tiene otros derechos que varían según el estado, la provincia o el país.

En EE. UU. solamente

Importador
Versuni USA Corporation
1600 Summer Street,
Stamford, CT 06905,
Estados Unidos de América

Solo en Canadá

importado por/importé par:
Versuni Canada Inc.
40 University Avenue, Suite 904,
Toronto, Ontario M5J 1T1, Canadá

Para recibir ayuda, visite nuestro sitio web: www.philips.com/support. Si está en EE. UU. o Canadá solamente llame al 1-833-737-1212.

PHILIPS y el emblema del escudo de Philips son marcas comerciales registradas de Koninklijke Philips N.V. y se utilizan bajo licencia.

2026 © Versuni Holding B.V.



Este símbolo en la placa de características del producto significa que está registrado por Underwriters Laboratories, Inc.

iOS es una marca comercial o una marca comercial registrada de Cisco en los EE. UU. y otros países.

Android es una marca comercial de Google Inc.

14 FRANÇAIS

Panneau de commande

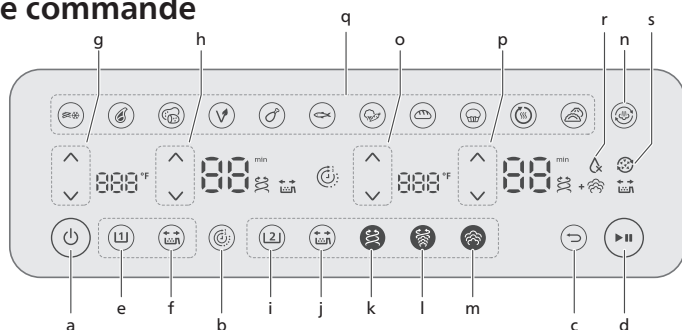

Bouton de commande de la petite cuve		Bouton de commande de la grande cuve	
a	Marche/arrêt	i	Grande cuve
b	Fonction heure (Synchroniser)	j	Rappel de secouage
c	Arrière	k	Fonction friture à l'air
d	Démarrer/pause	l	Fonction vapeur et friture à l'air
e	Petite cuve	m	Fonction vapeur
f	Rappel de secouage	n	Nettoyage à la vapeur
g	Contrôle de la température	o	Contrôle de la température
h	Réglage de la durée	p	Réglage de la durée
		q	Bouton de présélection
		r	Indicateur du manque d'eau
		s	Rappel de détartrage

Présélections

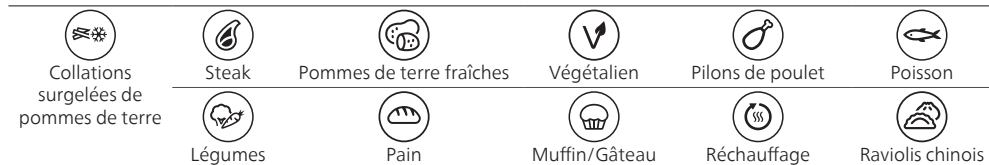

Positionnez l'appareil

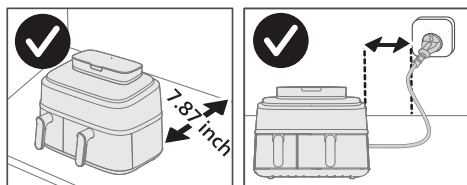

- Placez l'appareil à 20 cm / 7.87 in des murs. Ne mettez pas l'ouverture de sortie d'air directement devant la prise.
- Lors de l'utilisation normale, assurez une bonne ventilation à l'entour de l'appareil.

Fonction de détartrant

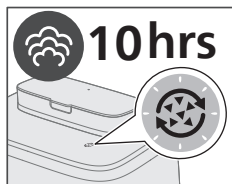

- Après dix heures d'utilisation du mode vapeur, apparaîtra et clignotera automatiquement à la droite de l'heure, indiquant que vous devez effectuer le détartrage.
- Appuyez longtemps sur le bouton pour le nettoyage à la vapeur , au moins 3 secondes, afin d'activer le nettoyage, jusqu'à ce que l'icône apparaisse et clignote à la droite de l'heure. Pour le détail des étapes, consultez le chapitre sur l'utilisation de la fonction de détartrant du manuel numérique.
- La fonction de détartrant aide à nettoyer la formation de tartre dans le système d'eau de l'appareil afin d'en prolonger la durée de vie.
- Le détartrant Philips CA6700 n'est pas inclus dans la boîte. Pour un détartrage optimal, achetez-le séparément.
- Pour détartrer l'appareil, nous recommandons d'utiliser le détartrant Philips CA6700/55 (disponible dans la Boutique en ligne Philips). L'appareil doit être détartré toutes les 10 heures d'utilisation de la fonction vapeur. Si un détartrant à base d'acide citrique en poudre est utilisé, mélangez 40 g d'acide citrique de qualité alimentaire avec 800 ml d'eau pour préparer la solution de détartrage. Le non-respect de cette procédure entraînera l'annulation de la garantie.

MISES EN GARDE IMPORTANTES

Quand vous utilisez un produit électrique, suivez toujours les mesures de sécurité fondamentales, notamment ce qui suit :

- 1 Lisez toutes les instructions.
- 2 Ne touchez pas les surfaces chaudes. Utilisez les poignées ou les boutons (fig. 2).
- 3 Pour prévenir les risques de décharge électrique, ne plongez pas le cordon, les prises ou l'appareil dans l'eau ni dans aucun autre liquide.
- 4 Exercez toujours une surveillance étroite lorsqu'un appareil est utilisé par des enfants ou des personnes handicapées ou à leur proximité. Les enfants doivent être surveillés par une personne responsable pour s'assurer qu'ils ne s'amuse pas avec l'appareil.
- 5 Assurez-vous de toujours débrancher l'appareil lorsque vous ne l'utilisez pas et avant de le nettoyer. Laissez-le refroidir avant d'y mettre des pièces ou d'en retirer.
- 6 Cessez d'utiliser l'appareil si son cordon d'alimentation ou toute autre partie venaient à être endommagés ou si vous veniez à constater un dysfonctionnement, quel qu'il soit. Apportez l'appareil au centre de service autorisé le plus proche pour le faire examiner, réparer ou ajuster.
- 7 N'utilisez aucun accessoire non recommandé par le fabricant de l'appareil sous peine de risquer des blessures.
- 8 N'utilisez pas cet appareil à l'extérieur.
- 9 Ne laissez pas le cordon d'alimentation dépasser du bord de la table ou du comptoir sur lequel l'appareil est posé, ni entrer en contact avec des surfaces chaudes.
- 10 Faites preuve d'extrême prudence lorsque vous déplacez un appareil contenant de l'huile chaude ou d'autres liquides chauds.
- 11 Branchez le cordon dans une prise électrique. Pour le débrancher, appuyez sur le bouton marche/arrêt pour éteindre l'appareil, puis retirez la fiche de la prise murale.
- 12 N'utilisez cet appareil pour aucun autre usage que celui qui est prévu.
- 13 Soyez extrêmement prudent lorsque vous retirez le plateau ou lorsque vous jetez la graisse chaude.
- 14 Ne vous servez pas de tampons récurants métalliques pour le nettoyage. Des bouts de tampon peuvent se détacher et toucher des pièces électriques, créant ainsi un risque d'électrocution.
- 15 Les aliments trop volumineux ou les ustensiles métalliques ne doivent pas être insérés dans l'appareil, car ils peuvent provoquer un incendie ou un risque d'électrocution.
- 16 Un incendie pourrait se produire si l'appareil est en contact avec des matériaux inflammables tels que des rideaux, des draperies, un mur ou autres, lorsqu'il fonctionne. Ne posez aucun objet sur l'appareil en cours d'utilisation.
- 17 Ne placez pas les matériaux suivants dans l'appareil : papier sulfurisé, carton, plastique, bois, coton et toute autre matière inflammable.
- 18 60 MINUTES EN MARCHÉ (« ON ») DANS UNE PÉRIODE DE DEUX HEURES.
- 19 Ne couvrez aucune partie de la friteuse Airfryer avec du papier d'aluminium. Cela pourrait causer une surchauffe de l'appareil.
- 20 Le préchauffage de l'appareil n'est pas nécessaire.
- 21 Éteignez l'appareil en appuyant une fois sur le bouton marche/arrêt.
- 22 Ne placez pas l'appareil au-dessus ou à proximité d'électroménagers encore chauds, tels que : cuisinière à gaz ou électrique, n'importe quelle plaque de cuisson électrique ou four (fig. 1).

CONSERVEZ CES INSTRUCTIONS

Danger

- Ne plongez jamais l'appareil dans l'eau et ne le rincez pas sous le robinet.
- Ne laissez pas d'eau ou d'autres liquides pénétrer dans l'appareil afin d'éviter tout risque d'électrocution.
- Placez toujours les aliments à frire dans la cuve, afin d'éviter qu'ils n'entrent en contact avec les éléments chauffants.
- Ne couvrez pas les entrées et sorties d'air pendant que l'appareil fonctionne.

16 FRANÇAIS

- Ne remplissez pas la cuve d'huile, car cela pourrait causer un incendie.
- N'utilisez jamais l'appareil si la fiche, le cordon d'alimentation ou l'appareil lui-même est endommagé.
- Ne touchez jamais l'intérieur de l'appareil pendant qu'il fonctionne.
- Ne dépassez jamais la quantité d'aliments maximale indiquée dans le panier.
- Assurez-vous toujours que l'élément chauffant est libre et qu'aucun aliment n'y est coincé.
- Avant la première utilisation, le range-câble doit être branché à l'appareil. Ne retirez jamais le range-câble.

Avertissement

- Si le cordon d'alimentation est endommagé, il doit être remplacé par Philips, son agent de service, ou une personne qualifiée, afin d'éviter tout danger.
- Ne branchez l'appareil qu'à une prise murale avec mise à la terre et protégée par un disjoncteur différentiel.
- Assurez-vous que la fiche est correctement insérée dans la prise.
- Cet appareil n'est pas conçu pour fonctionner au moyen d'un minuteur ou d'un système de télécommande externes.
- Les enfants doivent être surveillés pour s'assurer qu'ils ne s'amuse pas avec l'appareil.
- Cet appareil ne doit pas être utilisé par des personnes (incluant des enfants) avec des capacités physiques, sensorielles ou mentales réduites, ou qui n'ont pas l'expérience et les connaissances nécessaires, à moins qu'elles ne soient sous la surveillance d'une personne responsable de leur sécurité ou qu'elles aient reçu de cette personne des directives concernant l'utilisation de l'appareil.
- Le nettoyage et l'entretien ne doivent pas être réalisés par des enfants sans surveillance.
- Ne placez pas l'appareil contre un mur ou d'autres appareils. Laissez un espace libre d'au moins 20 cm / 7.87 in à l'arrière, sur les deux côtés et sur le dessus de l'appareil. Ne placez aucun objet sur l'appareil.
- Pendant la friture à l'air chaud, de la vapeur chaude se dégage par les ouvertures de sortie d'air. Gardez les mains et le visage suffisamment éloignés des sorties d'air. De plus, faites attention à la vapeur chaude lorsque vous retirez la cuve de l'appareil.
- Ne mettez jamais d'ingrédients légers ou de papier parchemin dans l'appareil.
- Les surfaces accessibles peuvent chauffer lorsque l'appareil est en fonction.
- Entreposage des pommes de terre : La température doit être adaptée à la variété de pommes de terre entreposée et être supérieure à 6 °C/42,8 °F pour minimiser le risque d'exposition à l'acrylamide dans la nourriture préparée.
- Ne remplissez jamais la cuve avec de l'huile.
- Cet appareil est conçu pour être utilisé à une température ambiante entre 5 °C/41 °F et 40 °C/104 °F.
- Puisque cette friteuse Airfryer est dotée de deux compartiments de cuisson, sa puissance électrique est élevée. Ne faites pas fonctionner d'autres appareils puissants en même temps sur le même circuit (p. ex., bouilloires, grils électriques, etc.). Sinon, il pourrait arriver que le disjoncteur réagisse et que cette prise ne soit plus alimentée.
- Avant de brancher l'appareil, vérifiez que la tension indiquée sur l'appareil correspond à la tension du réseau électrique local.
- Tenez le cordon d'alimentation à l'écart des surfaces chaudes.
- Ne placez jamais l'appareil sur des matériaux combustibles, comme une nappe ou des rideaux, ou à proximité de ceux-ci.
- N'utilisez pas l'appareil à d'autres fins que celles décrites dans ce manuel et n'utilisez que des accessoires Philips d'origine.
- Ne laissez jamais l'appareil fonctionner sans surveillance.
- La cuve et les accessoires placés à l'intérieur de la chambre de cuisson deviennent chauds pendant et après l'utilisation de l'appareil; manipulez-les toujours avec précaution.
- Nettoyez soigneusement toutes les pièces en contact avec des aliments avant d'utiliser l'appareil pour la première fois. Reportez-vous aux instructions du manuel.
- Lorsque vous cuisez des aliments à la vapeur, faites attention en ouvrant le couvercle pour éviter de vous brûler lorsque la vapeur s'échappe de l'appareil.

- Le compartiment en veille est toujours chaud, même si c'est un autre compartiment qui est en fonction.
- Les compartiments qui ne sont pas utilisés peuvent devenir chauds lorsqu'un autre compartiment est en fonction. Mieux vaut laisser tous les tiroirs et compartiments en place, même si un seul compartiment est en fonction, et ouvrir ou retirer les compartiments uniquement lorsque vous devez les remplir (fig. 2).
- Ne positionnez pas la fenêtre de vapeur de l'appareil contre la prise.

Attention

- Cet appareil est destiné uniquement à un usage domestique normal. Il n'est pas conçu pour être utilisé dans des environnements comme les cuisines du personnel des magasins, des bureaux, des fermes ou d'autres environnements de travail. Il n'est pas conçu non plus pour être utilisé par les clients d'hôtels, de motels, de gîtes touristiques et dans d'autres environnements résidentiels.
- Débranchez toujours l'appareil lorsqu'il est inutilisé et avant de l'assembler, de le démonter, de le ranger ou de le nettoyer.
- Posez l'appareil sur une surface horizontale, plane et stable.
- La garantie devient caduque si l'appareil est employé de manière inappropriée, à des fins professionnelles ou semi-professionnelles, ou en non-conformité avec les instructions du mode d'emploi, et Philips décline toute responsabilité concernant les dégâts occasionnés.
- Confiez toujours l'appareil à un centre de service agréé par Philips pour vérification ou réparation. N'essayez pas de réparer l'appareil par vous-même sans quoi votre garantie ne sera plus valable.
- Ne débranchez pas l'appareil tout de suite après son utilisation pour la cuisson.
- Laissez l'appareil refroidir pendant environ 30 minutes avant de le nettoyer ou le ranger.
- Veillez à ce que les ingrédients préparés dans cet appareil ressortent jaune doré au lieu d'être bruns ou noirs.
- Enlevez les résidus brûlés. Ne pas frire les pommes de terre fraîches à une température supérieure à 180 °C/356 °F (pour minimiser la production d'acrylamide).
- Soyez prudent lors du nettoyage de la zone supérieure du compartiment de cuisson et faites attention à l'élément chauffant, aux rebords des parties métalliques et au protecteur anti-éclaboussures.
- Veillez toujours à ce que les aliments soient entièrement cuits dans votre friteuse Airfryer avant de les servir.
- Soyez prudent lors de la cuisson d'aliments facilement périssables avec la fonction de fin prévue, car des bactéries peuvent se développer.
- Faites attention lorsque vous versez les aliments cuits et faites attention de ne pas les laisser tomber.
- Le support du cordon sert aussi d'espacement en créant une distance entre l'appareil et le mur pour prévenir l'accumulation de chaleur (fig. 3). Ne retirez jamais ce support.
- Lorsque le voyant de détartrage s'allume, lancez le détartrage.
- Placez l'appareil à 20 cm / 7.87 in des murs. Ne mettez pas l'ouverture de sortie d'air directement devant la prise. Ne placez pas la friteuse Airfryer près d'un autre appareil de cuisson, près du mur ou sous un placard de la cuisine, car la vapeur brûlante pourrait condenser et couler le long des surfaces.
- Lors de l'utilisation normale, assurez une bonne ventilation à l'entour de l'appareil.
- Si de la vapeur s'accumule dans ou à l'entour de la surface de l'évent à vapeur, veuillez l'essuyer avec un chiffon doux et sec.
- Si de l'eau condensée se dépose sur la prise vide, ajustez la position de l'appareil ou mettez un pare-poussière dans la prise vide afin d'éviter l'accumulation de condensation.
- Cet appareil est équipé d'un cordon d'alimentation court afin de réduire le risque d'enchevêtrement ou de trébuchement qui pourrait se produire avec un cordon d'alimentation plus long.
- Des rallonges électriques peuvent être utilisées à condition d'être utilisées avec précaution. Si vous utilisez une rallonge électrique :
 - Les caractéristiques électriques du cordon d'alimentation doivent être aussi élevées que celles de l'appareil.

18 FRANÇAIS

- La rallonge doit être disposée de façon à ne pas reposer au bord d'une table ou d'un comptoir, car un enfant pourrait alors facilement l'attraper ou quelqu'un pourrait se prendre les pieds dedans.
 - La rallonge doit être munie d'une fiche à trois branches.
- Cet appareil est doté d'une fiche polarisée (une broche est plus large que l'autre). Cette fiche ne peut être insérée que d'une seule façon dans une prise polarisée, pour réduire les risques d'électrocution. Si la fiche ne s'adapte pas parfaitement à la prise, essayez dans l'autre sens. Si la fiche n'est toujours pas compatible, communiquez avec un électricien qualifié. Ne tentez en aucun cas de la modifier par vous-même.

Champs électromagnétiques (CEM)

Cet appareil est conforme aux normes et réglementations relatives à l'exposition aux champs électromagnétiques

Recyclage

Votre produit a été conçu et fabriqué avec des matériaux et des composants de grande qualité qui peuvent être recyclés et réutilisés. Pour en savoir plus sur le recyclage, veuillez communiquer avec les centres de gestion des déchets locaux ou visiter le site www.recycle.philips.com.

Garantie

Si vous avez besoin de renseignements supplémentaires, d'assistance ou si vous avez un problème particulier, visitez notre site Web www.philips.com/support ou composez le 1-833-737-1212 pour obtenir de l'aide (aux États-Unis ou au Canada seulement).

Garantie limitée de deux ans

Versuni garantit que ce produit sera exempt de défauts de matériaux, de main-d'œuvre et de fabrication, dans des conditions normales d'utilisation, conformément aux spécifications et aux avertissements, pendant deux ans à compter de la date d'achat. La présente garantie s'applique uniquement à l'acheteur d'origine du produit et n'est pas cessible. Pour exercer vos droits en vertu de la présente garantie, vous devez fournir une preuve d'achat sous la forme d'un reçu de caisse original sur lequel figurent le nom du produit et la date d'achat. Pour communiquer avec le service à la clientèle ou faire appel au service de garantie, visitez notre site www.philips.com/support. IL N'EXISTE AUCUNE AUTRE GARANTIE EXPRESSE OU IMPLICITE. La responsabilité de Versuni se limite à la réparation ou, à son entière discrétion, au remplacement du produit. Versuni décline toute responsabilité quant aux dommages accidentels, spéciaux ou induits, lorsque la loi l'autorise. Cette garantie vous donne des droits précis reconnus par la loi. Vous pourriez aussi avoir d'autres droits qui varient selon les états, les provinces et les pays.

États-Unis seulement

Importateur
Versuni USA Corporation
1600 Summer Street,
Stamford, CT 06905,
États-Unis d'Amérique

Canada seulement

importé par:
Versuni Canada Inc.
40 University Avenue, Suite 904,
Toronto, Ontario M5J 1T1 Canada

Pour obtenir de l'aide, visitez notre site Web : www.philips.com/support ou, aux États-Unis ou au Canada, composez le 1 833 737-1212.

PHILIPS et le blason Philips sont des marques déposées de Koninklijke Philips N. V. et sont utilisées sous licence.

2026 © Versuni Holding B.V.



Ce symbole apparaissant sur la plaque nominale du produit signifie qu'il est enregistré par Underwriter's Laboratories, Inc.

IOS est une marque de commerce ou une marque déposée de Cisco aux États-Unis et dans d'autres pays.

Android est une marque de commerce de Google Inc.

