

namesake

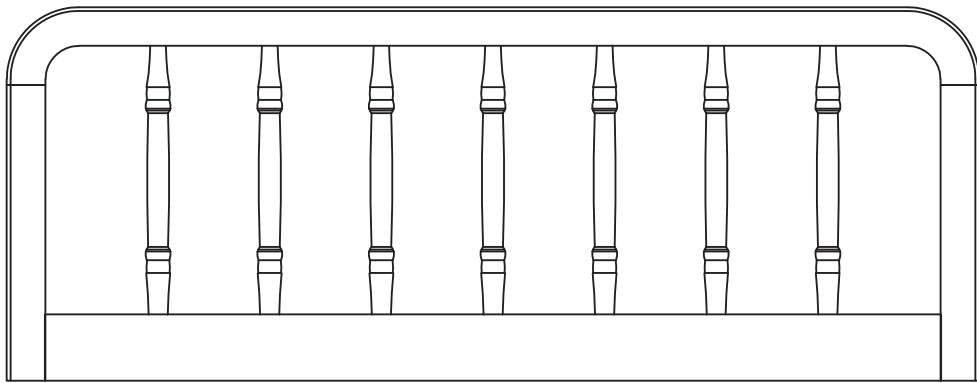

Liberty

M7159



Welcome to Your Next Chapter



We've thoughtfully designed and crafted each piece to grow with your family for years to come.

Here's to new memories of bedtime stories, sleepy snuggles, morning routines, and celebrating milestones big and small.

From our family to yours,
Namesake

Bienvenido a tu próximo capítulo



Hemos diseñado y elaborado cuidadosamente cada pieza para que crezca con tu familia durante años.

Brindemos por nuevos recuerdos de cuentos para dormir, arrumacos para dormir, rutinas matutinas y celebraciones de grandes y pequeños hitos.

De nuestra familia a la tuya,
Namesake

Bienvenue dans votre prochain chapitre



Chaque pièce a été conçue et fabriquée avec soin pour accompagner votre famille pendant de nombreuses années.

Nous vous souhaitons de nouveaux souvenirs : histoires du soir, câlins tout doux, rituels du matin et célébration des petits et grands moments.

De notre famille à la vôtre,
Namesake

GETTING
STARTED

PARA
COMENZAR

POUR
COMMENCER

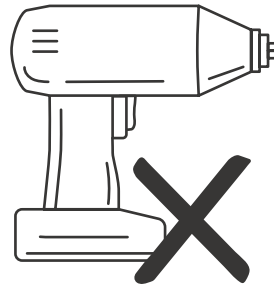
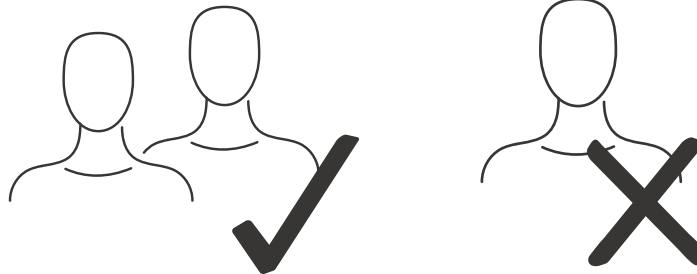

As always, for additional questions, please
contact us and we'll be more than willing to help!



Como siempre, si tuviera preguntas adicionales, ¡póngase en
contacto con nosotros y estaremos complacidos de ayudarlo!



Comme toujours, pour des questions supplémentaires,
contactez-nous et nous serons plus que disposés à vous aider!

NAMESAKEHOME.COM/SUPPORT
(323) 909-5019

PARTS
NOT TO SCALE

PIEZAS
NO A ESCALA

PIÈCES
NON DESSINÉES À L'ÉCHELLE

A

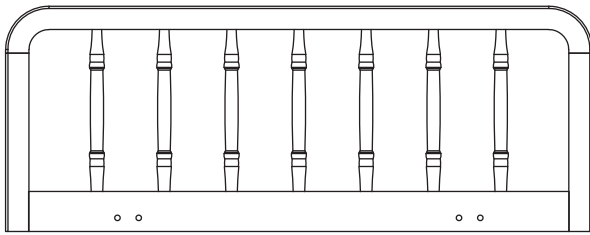

TWIN/FULL BED GUARDRAIL
BARANDILLA PARA CAMA DOBLE/MATRINA
BARRIÈRE DE SÉCURITÉ POUR LIT SIMPLE/COMPLET

- * This product is designed to be used with Liberty Twin Bed M7169 (shown as example) and Liberty Full Bed M7196.
- * Este producto está diseñado para usarse con la cama individual Liberty M7169 (que se muestra como ejemplo) y la cama matrimonial Liberty M7196.
- * Ce produit est conçu pour être utilisé avec le lit simple Liberty M7169 (illustré à titre d'exemple) et le lit double Liberty M7196.

HARDWARE
ACTUAL SIZE

HERRAJE
TAMAÑO REAL

MATÉRIEL
TAILLE ACTUELLE

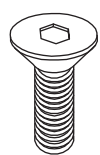

5/8" FHB

H1
x8

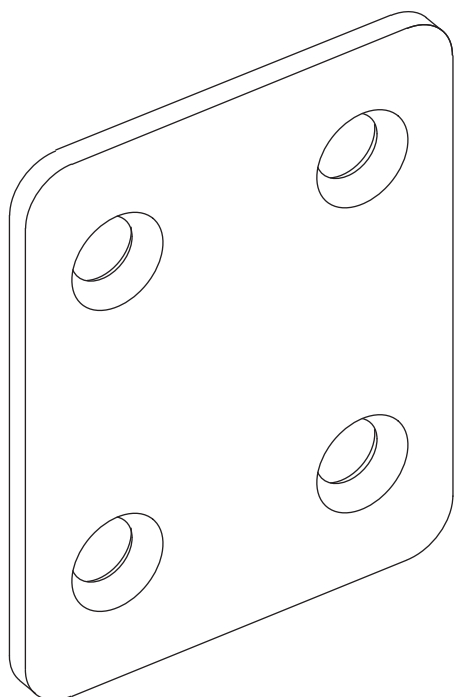

H2
x2

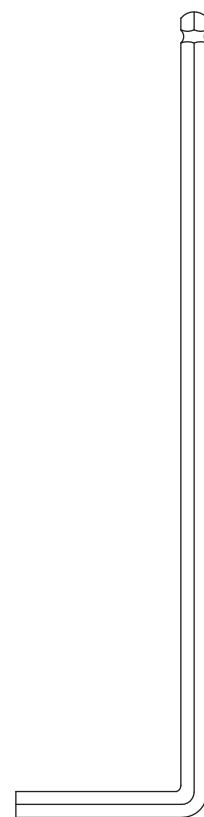

H3
x1

CHOOSE THE LOCATION OF YOUR GUARDRAIL



ELIGE LA UBICACIÓN DE TU BARANDILLA



CHOISISSEZ L'EMPLACEMENT DE VOTRE GARDE-CORPS

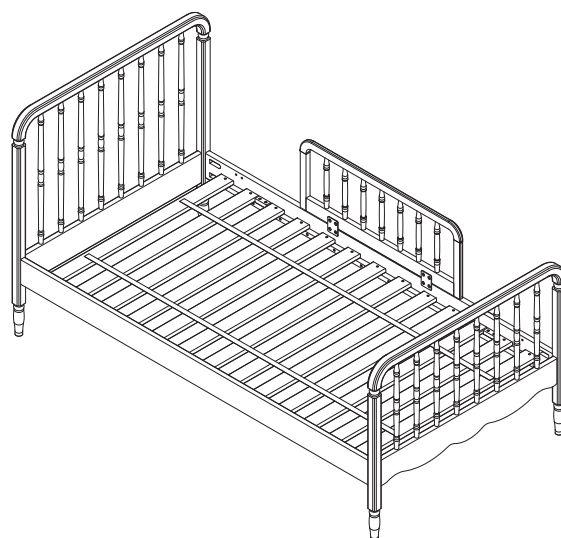
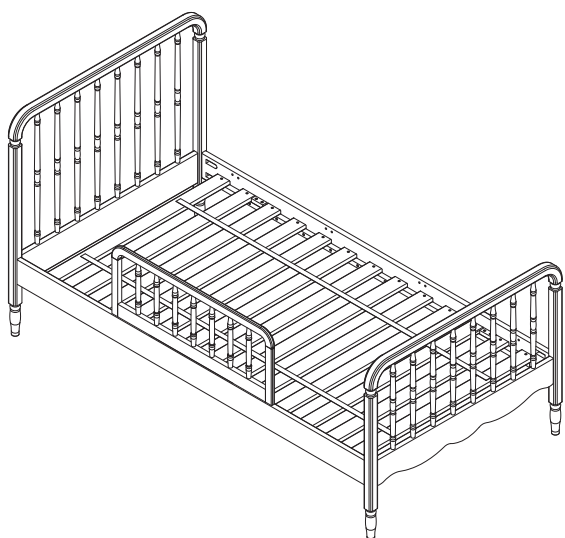
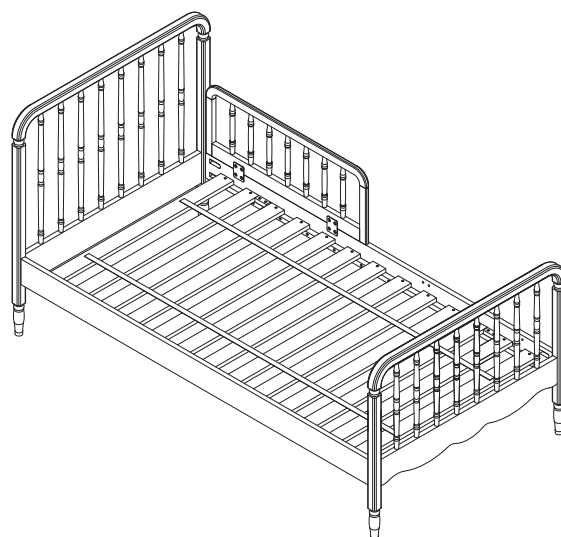
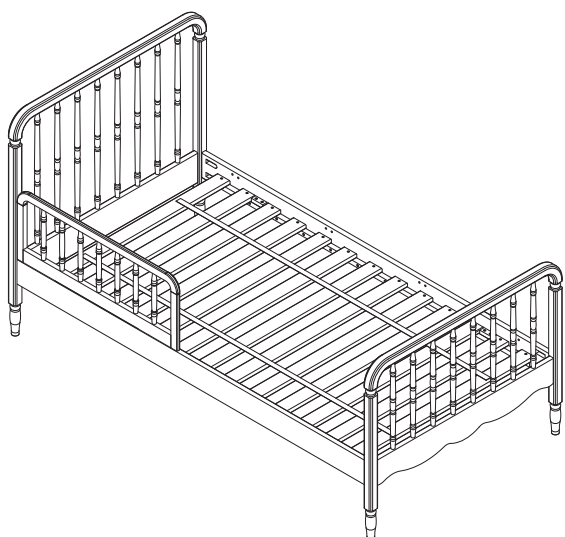

1

H1
x4

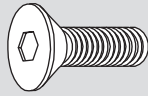

H2
x2

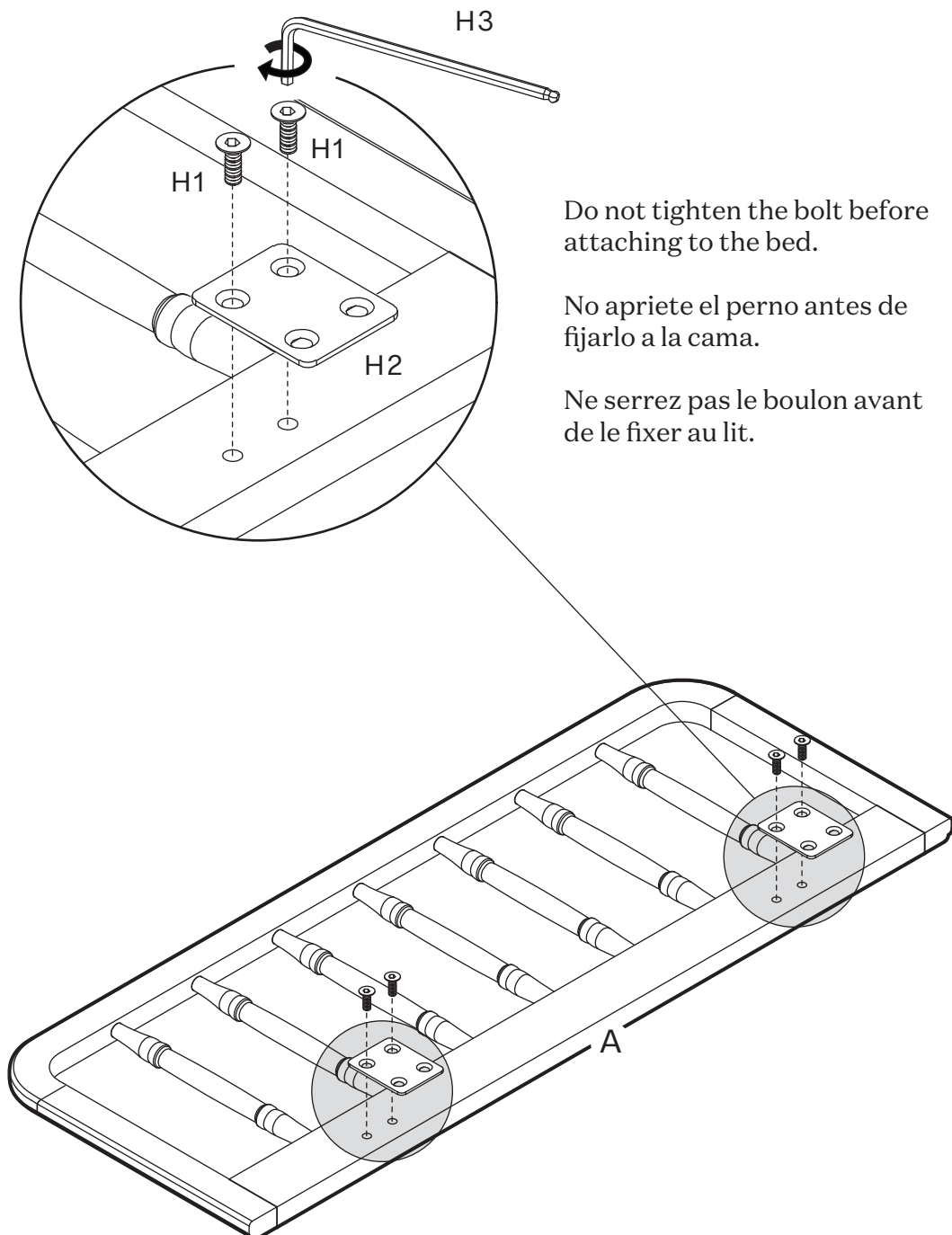
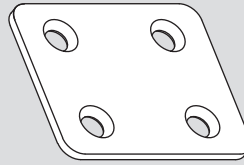

Do not tighten the bolt before
attaching to the bed.

No apriete el perno antes de
fijarlo a la cama.

Ne serrez pas le boulon avant
de le fixer au lit.

2

- * Model shown is an example only. Styles may vary.
- * El modelo mostrado es solo un ejemplo. Los estilos pueden variar.
- * Modèle illustré uniquement à titre d'exemple. Les styles peuvent varier.

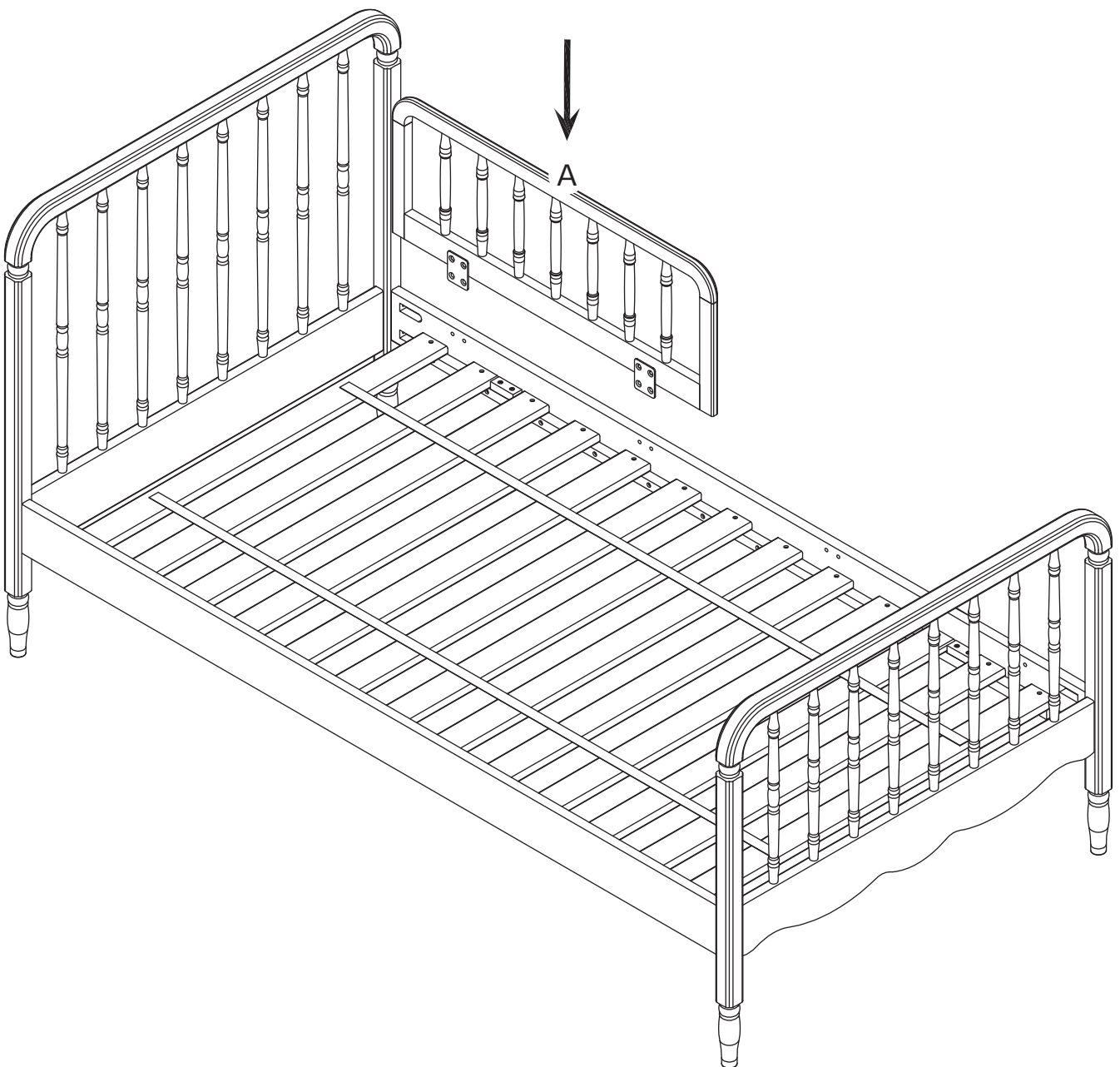

3

H1
x4

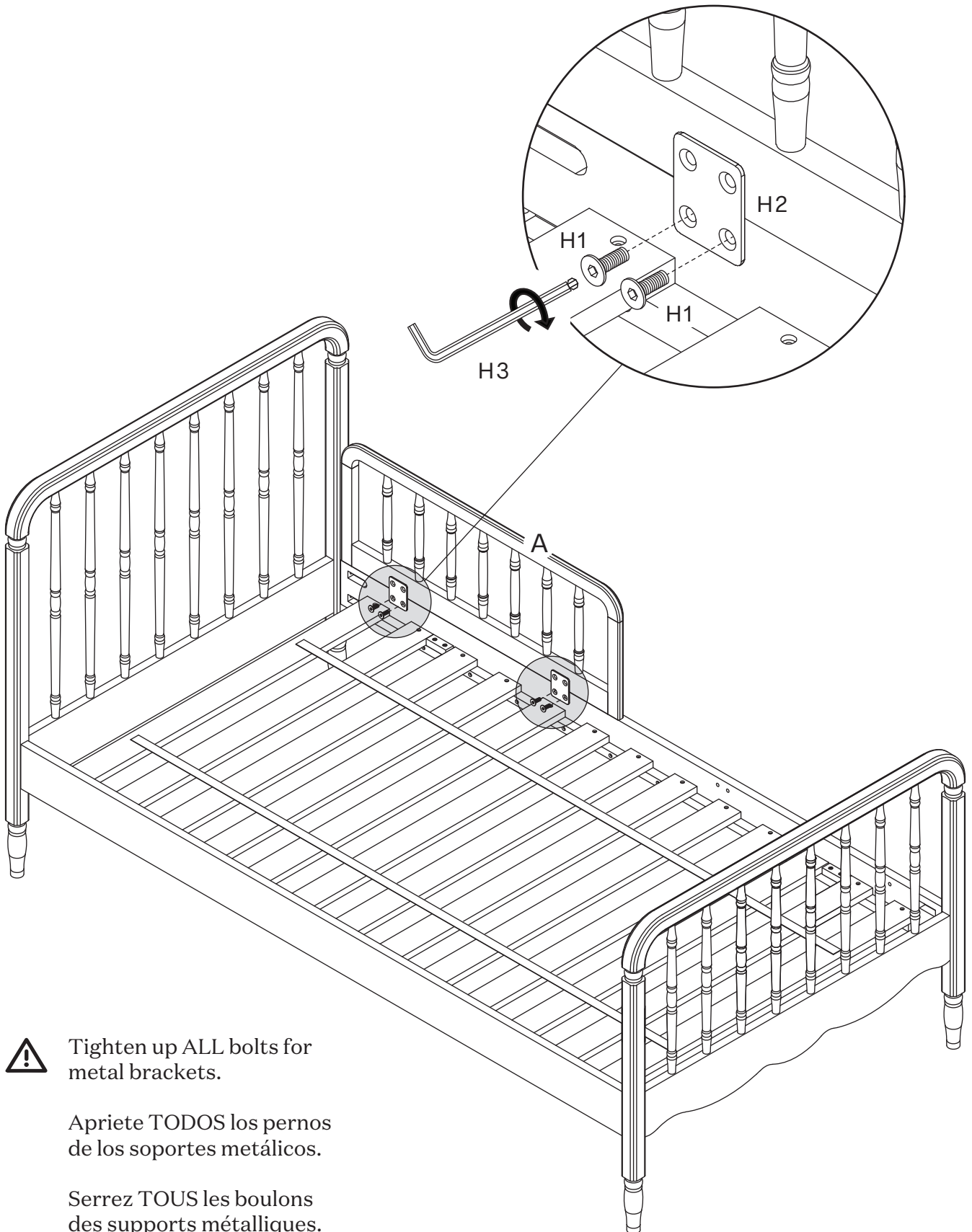
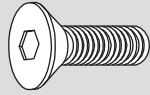

Tighten up ALL bolts for metal brackets.

Apriete TODOS los pernos de los soportes metálicos.

Serrez TOUS les boulons des supports métalliques.

WELCOME HOME



¡LE DAMOS LA BIENVENIDA A CASA!



BIENVENUE À LA MAISON

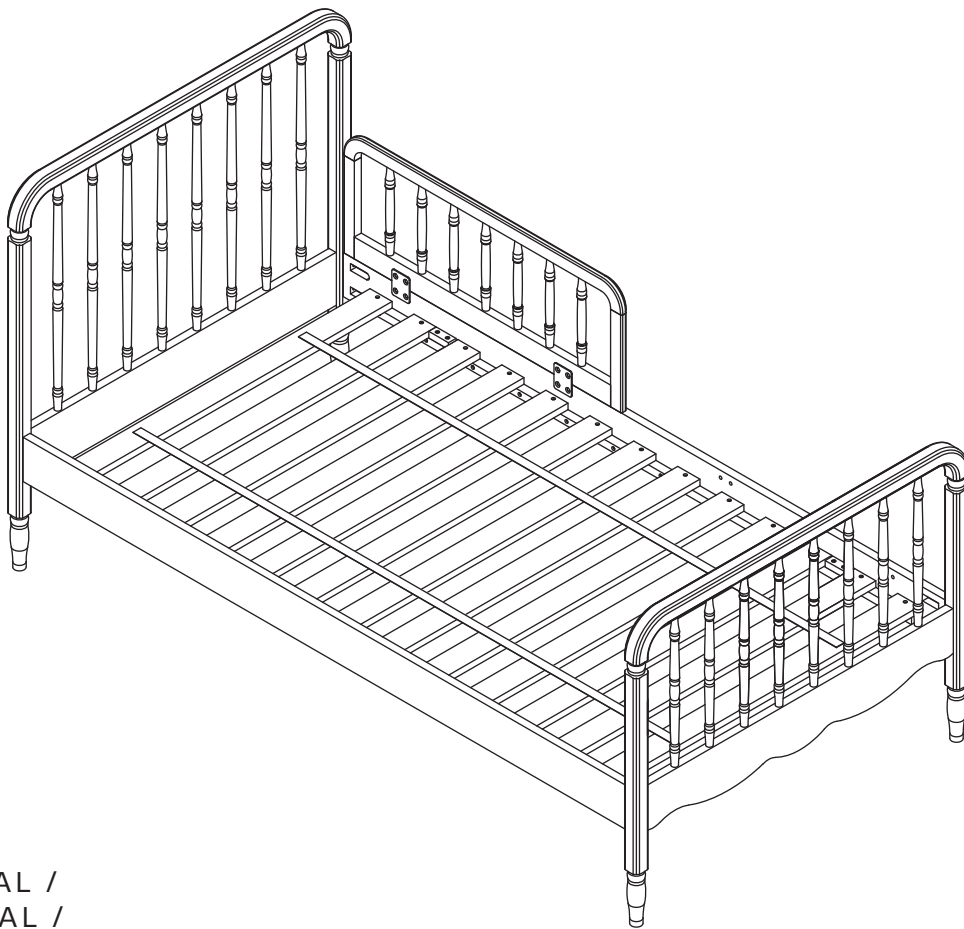

OPTIONAL /
OPCIONAL /
EN OPTION :

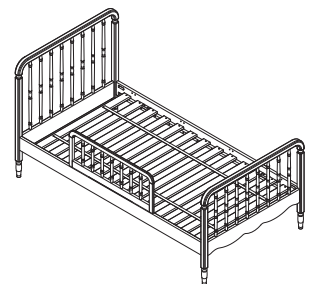
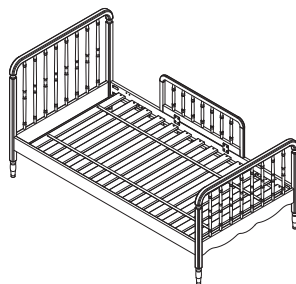
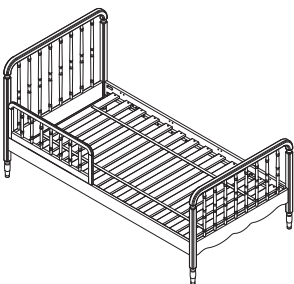

REGISTRATION

Registering your product is simple.
NAMESAKEHOME.COM/REGISTRATIONS



PART REPLACEMENT

If you would like to order replacement or missing parts, please visit us at,
NAMESAKEHOME.COM/PARTS

or you can contact us by mail at,
8500 REX RD. PICO RIVERA, CA 90660



ONE YEAR LIMITED WARRANTY

Rest assured, your Namesake product is covered under
warranty for one year after the date of purchase. For more details on our
warranty policy, please visit,

NAMESAKEHOME.COM/WARRANTY



CARE AND CLEANING

To clean wood or metal parts, use a lint-free, soft cloth with a non-toxic
cleaner. Wipe dry immediately. To avoid scratches or other damages, do not
use abrasive chemicals or materials. For fabrics, we recommend using a
non-toxic foaming fabric cleaner or leather cleaner where appropriate.

Touch up kits are available for purchase by contacting us at,
(323) 909-5019 OR NAMESAKEHOME.COM/PARTS



STORAGE

Because materials respond to temperature and humidity, it is important to store
furniture in controlled environments. Furniture should not be placed in direct
sunlight or near air-conditioning outlets, radiators, heaters, or humidifiers. Any
changes such as extreme heat or cold, dampness, or dryness, may cause notice-
able shrinkage or swelling of wood. Direct sunlight may affect the coloring of
materials over time.

REGISTRARSE

Es sencillo registrar su producto.

NAMESAKEHOME.COM/REGISTRATIONS



RECAMBIO DE PIEZAS

Si quisiera pedir repuestos o piezas faltantes, visítenos en:

NAMESAKEHOME.COM/PARTS

o puede contactarnos por correo en:

8500 REX RD. PICO RIVERA, CA 90660



GARANTÍA LIMITADA DE UN AÑO

Para su tranquilidad, este producto Namesake está cubierto por una garantía de un año a partir de la fecha de compra. Para conocer más detalles sobre nuestra política de garantía, visite:

NAMESAKEHOME.COM/WARRANTY



CUIDADO Y LIMPIEZA

Para limpiar piezas de madera o metal, use un paño suave sin pelusa con un limpiador no tóxico. Seque con un paño inmediatamente. Para evitar rayar o dañar la superficie, no use agentes químicos ni materiales abrasivos. En cuanto a las telas, recomendamos usar una espuma limpiadora no tóxica para telas o un limpiador para cuero según corresponda. Hay kits para retocar disponibles para la venta contactándonos en:

(323) 909-5019 o NAMESAKEHOME.COM/PARTS



ALMACENAMIENTO

Dado que los materiales responden a la temperatura y la humedad, es importante guardar muebles en ambientes controlados. No deben ponerse los muebles a la luz solar directa ni cerca de salidas de aire acondicionado, radiadores, calefactores ni humidificadores. Cualquier cambio como los extremos de calor o frío, humedad o sequedad, pueden causar notoriamente encogimiento o hinchazón en la madera. La luz solar directa puede afectar la coloración de los materiales con el paso del tiempo.

ENREGISTREMENT

L'enregistrement du produit est simple à réaliser.
NAMESAKEHOME.COM/REGISTRATIONS



PIÈCES DE RECHANGE

Pour commander des pièces de rechange ou manquantes, veuillez visiter:
NAMESAKEHOME.COM/PARTS
ou communiquer avec nous par courriel à l'adresse:
8500 REX RD. PICO RIVERA, CA 90660



GARANTIE LIMITÉE D'UN AN

Ne vous inquiétez pas, votre produit Namesake est couvert par une garantie d'un an à compter de la date d'achat. Pour plus de détails sur la politique de garantie, veuillez visiter:

NAMESAKEHOME.COM/WARRANTY



NETTOYAGE ET ENTRETIEN

Pour nettoyer le bois ou les pièces métalliques, utilisez un chiffon doux sans peluche et un produit nettoyant non toxique. Essayez immédiatement. Pour éviter les égratignures ou autres dommages, veillez à ne pas utiliser des produits chimiques ou des matériaux abrasifs. Pour les tissus, il est recommandé d'utiliser un produit nettoyant pour tissus non toxique ou pour cuir le cas échéant. Il est possible de se procurer des nécessaires de retouches en nous contactant à:

(323) 909-5019 ou NAMESAKEHOME.COM/PARTS



ENTREPOSAGE

Compte tenu que les matériaux réagissent à la température et à l'humidité, il importe de ranger le mobilier dans des environnements contrôlés. Le mobilier ne doit pas être placé en plein soleil ni près des sorties d'air climatisé, des radiateurs, des appareils de chauffage ou des humidificateurs. Tout changement comme un froid ou une chaleur extrême, de l'humidité ou de la sécheresse pourrait causer la contraction ou le gonflement du bois.

La lumière directe du soleil peut altérer la couleur des matériaux au fil du temps.



REVISED 20 APR 2026