



Fabriqué par :
Backyard Discovery
3305 Airport Drive, Pittsburg, KS 66762
800-856-4445

Basepoint Business Centre : Rivermead Drive, Westlea, Swindon SN5 7EX Téléphone : 0800-118-2476 JP Coenstraat 7, The Bridge, La Haye, 2595 WP, Pays-Bas
Téléphone : 08005678990

Gazebo Barrington 14 x 12

N° DE MODÈLE : 2206045B



AVERTISSEMENT

Cancer et malformations congénitales
www.P65Warnings.ca.gov

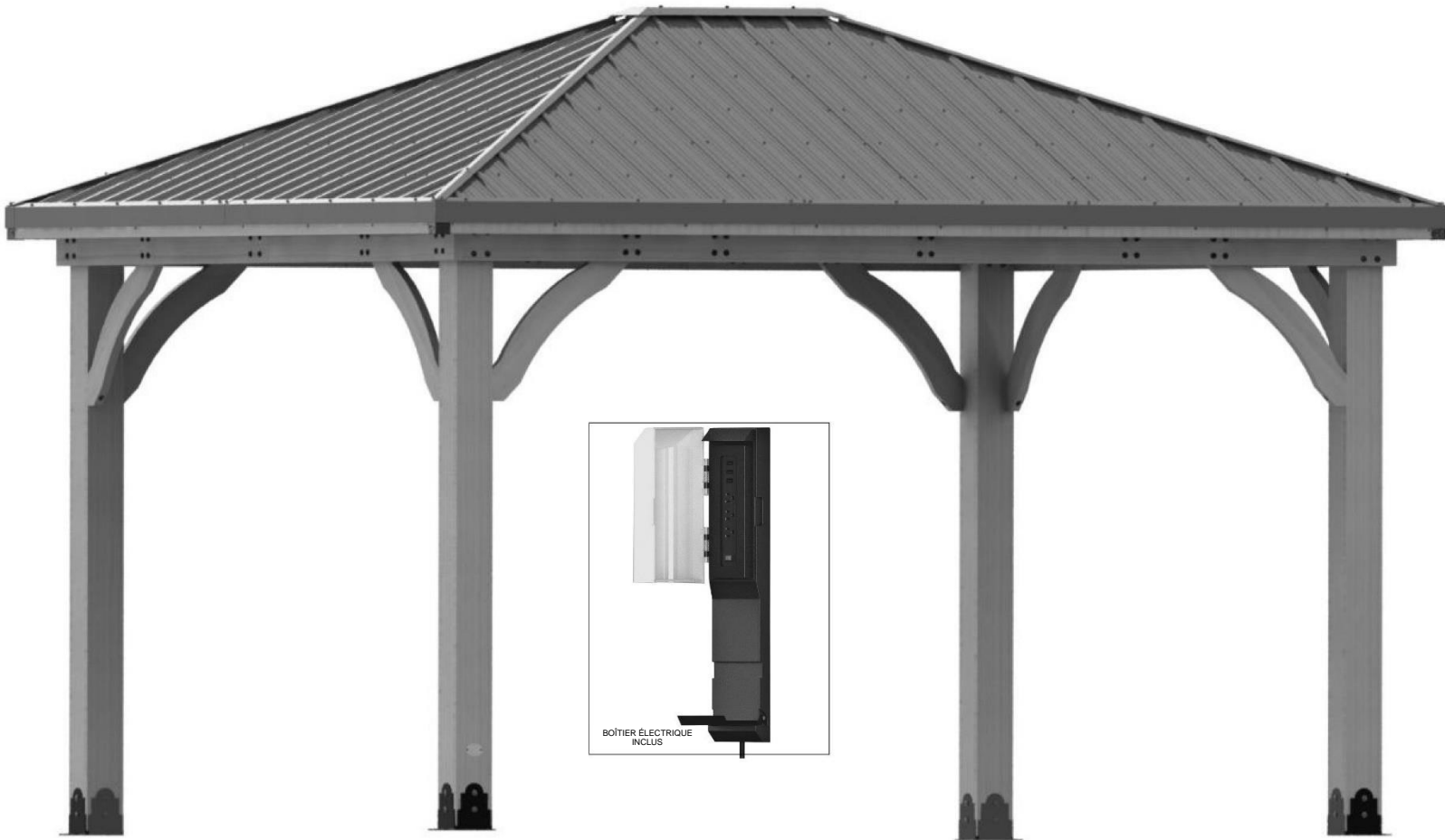

Veillez visiter www.backyarddiscovery.com

**Pour obtenir le manuel de montage le plus récent, pour enregistrer votre produit ou pour commander des pièces de rechange
Par obtenir instrucciones en español, visite
www.backyarddiscovery.com**



ÉTAPE PAR ÉTAPE FACILE
INSTRUCTIONS INTERACTIVES EN 3D
TÉLÉCHARGEZ L'APPLICATION GRATUITE



MANUEL DU PROPRIÉTAIRE - DIMENSIONS D'INSTALLATION DE BASE ET NOTES RELATIVES AU MONTAGE

Il est extrêmement important de commencer avec des socles, un plancher ou une plateforme en béton de niveau pour fixer votre structure

- Prêtez une attention particulière aux éléments nécessaires à chaque étape. Veillez à utiliser les bonnes pièces de quincaillerie à chaque étape.

L'utilisation de pièces de quincaillerie inadéquates peut entraîner un montage incorrect

- N'oubliez pas de repérer la présence d'installations souterraines de services publics et de lignes électriques aériennes

Des supports de poteau sont fournis avec votre structure, ce qui vous permet de l'installer de façon permanente sur une surface de bois ou de béton préexistante ou nouvelle. Voir les instructions d'ancrage pour plus de détails et de recommandations.

- La quincaillerie pour fixer les supports des poteaux à la structure est incluse.
- La quincaillerie pour monter la structure de façon permanente sur une surface en béton est incluse.
- La quincaillerie pour monter la structure de façon permanente sur un plancher-terrasse en bois n'est PAS incluse et devra être achetée séparément. Vous devez vous assurer qu'il y a un support structurel suffisant sous le plancher-terrasse avant de la fixer de façon permanente.

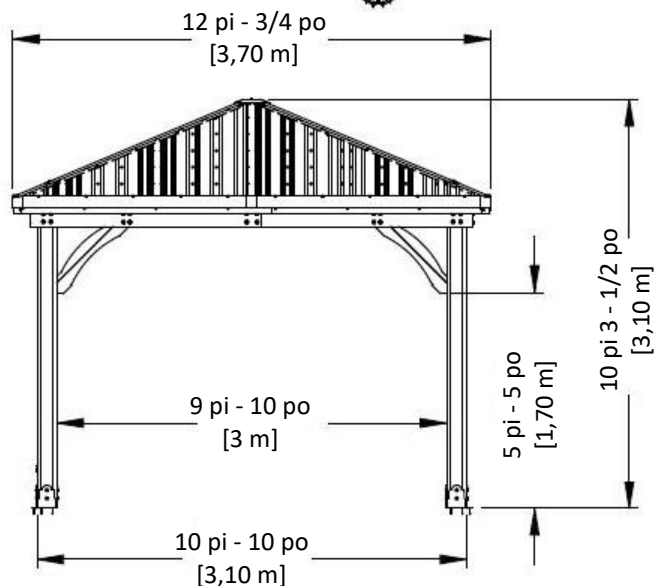
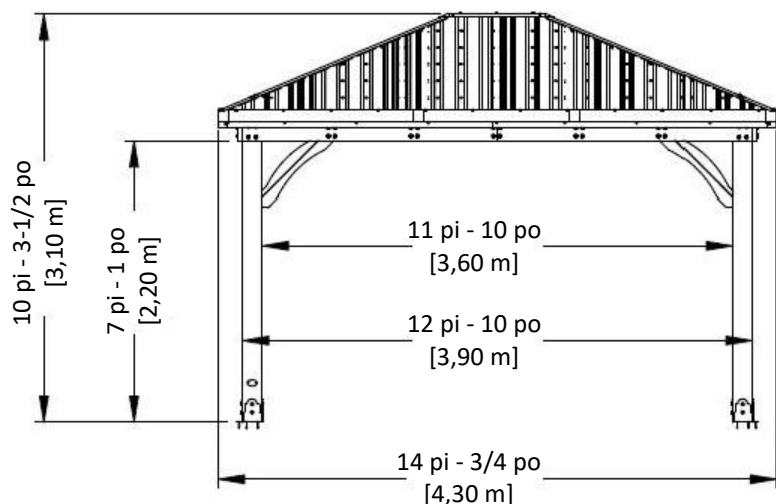
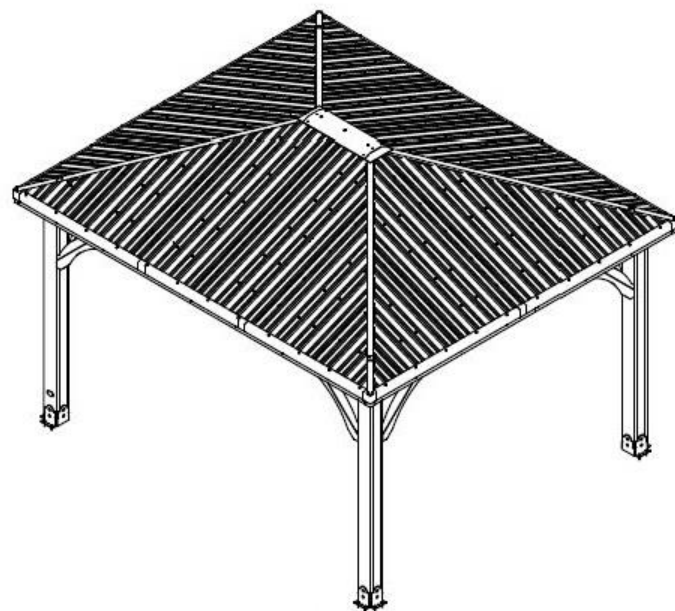
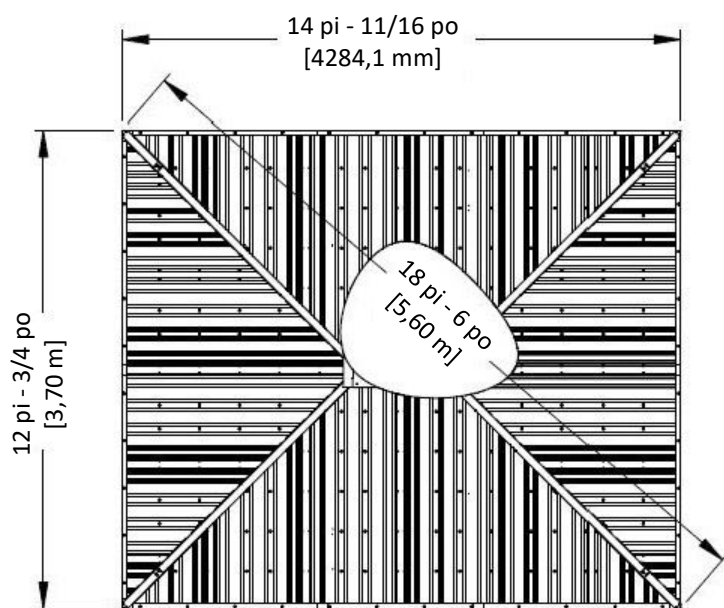

MANUEL DU PROPRIÉTAIRE - IMPLANTATION DE L'ANCRAGE

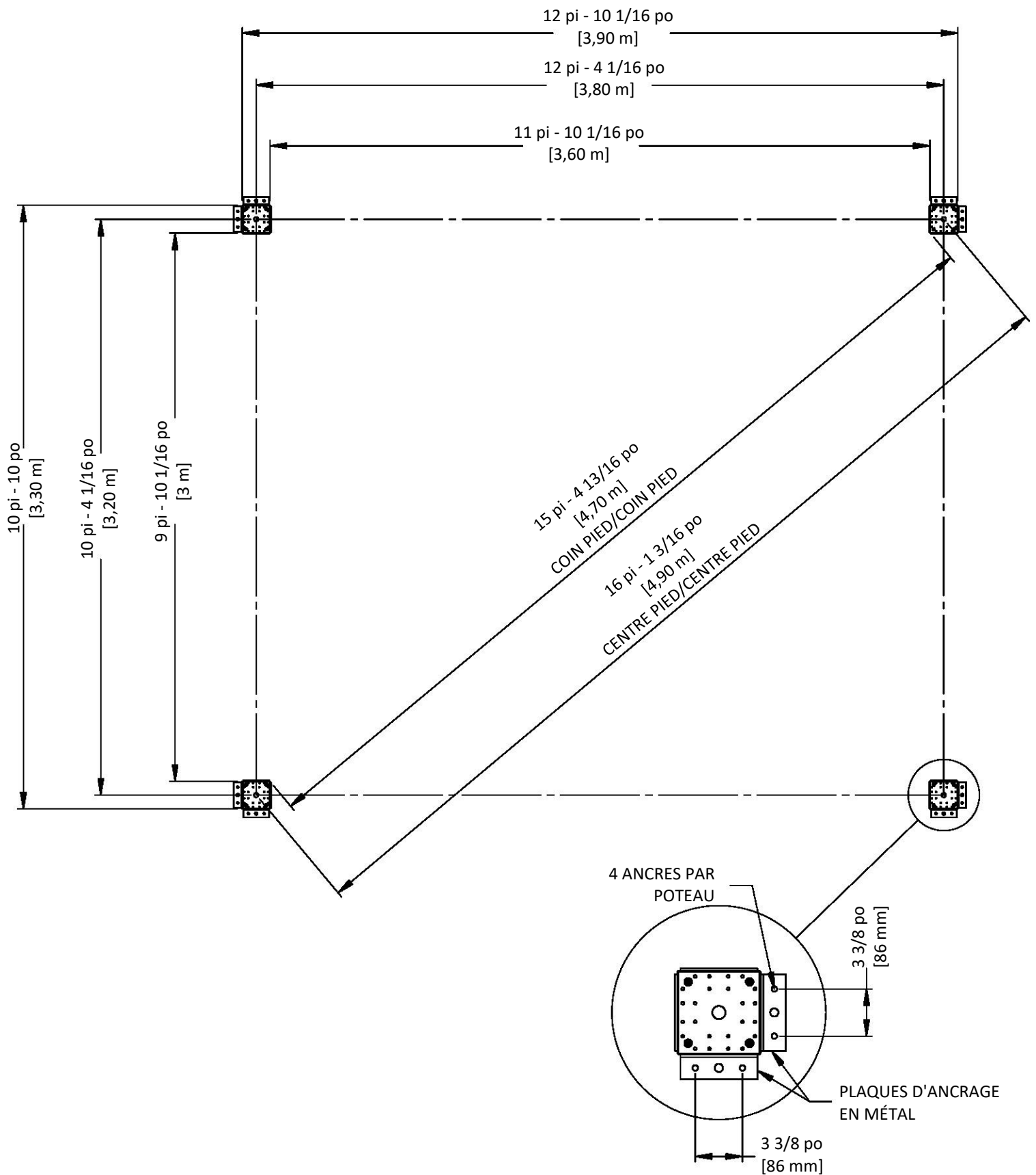

MANUEL DU PROPRIÉTAIRE - IMPLANTATION DE L'ANCRAGE

Composants en bois (pas à l'échelle)



H01 | SUPPORT DE TOIT - W4L15194
(4) | 1 po x 3 3/8 po x 54 1/8 po (24x86x1374)



H02 | SOLIVE DE TOIT - W4L15195
(2) | 1 po x 3 3/8 po x 61 1/4 po (24x86x1556)

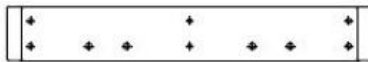

H03 | SOLIVE DE TOIT - W4L15195
(2) | 1 po x 3 3/8 po x 61 1/4 po (24x86x1556)



H04 | SUPPORT DE TOIT - W4L15201
(4) | 1 po x 3 3/8 po x 38 13/16 po (24x86x986)



H05 | SOLIVE DE TOIT - W4L15202
(2) | 1 po x 3 3/8 po x 44 9/16 po (24x86x1132)

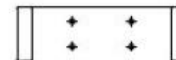

H06 | SOLIVE DE TOIT - W4L15203
(2) | 1 po x 3 3/8 po x 10 11/16 po (24x86x272)



H07 | SOLIVE DE TOIT - W4L15205
(2) | 1 po x 3 3/8 po x 53 3/16 po (24x86x1351)



H08 | SOLIVE DE TOIT - W4L15206
(2) | 1 po x 3 3/8 po x 53 3/16 po (24x86x1351)



H09 | SOLIVE DE TOIT - W4L15213
(2) | 1 po x 3 3/8 po x 61 1/4 po (24x86x1556)



H10 | SOLIVE DE TOIT - W4L15214
(2) | 1 po x 3 3/8 po x 44 9/16 po (24x86x1132)



H11 | SOLIVE DE TOIT - W4L15216
(2) | 1 po x 3 3/8 po x 44 1/2 po (24x86x1130)



H12 | SOLIVE DE TOIT - W4L15220
(2) | 1 po x 3 3/8 po x 44 1/2 po (24x86x1130)

MANUEL DU PROPRIÉTAIRE - IMPLANTATION DE L'ANCRAGE

Composants en bois (pas à l'échelle)

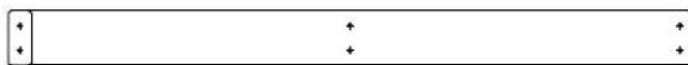

H13 | PANNE - W4L15222
(2) | 1 po x 3 3/8 po x 43 11/16 po (24x86x1110)



H14 | PANNE - W4L15223
(4) | 1 po x 3 3/8 po x 54 9/16 po (24x86x1385)



H15 | PANNE - W4L15224
(4) | 1 po x 3 3/8 po x 63 1/8 po (24x86x1603)



H16 | PANNE - W4L15225
(4) | 1 po x 3 3/8 po x 51 po (24x86x1295)



H19 | PANNE - W4L15228
(2) | 1 po x 3 3/8 po x 58 5/16 po (24x86x1481)

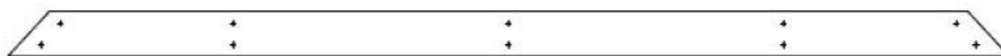

H17 | PANNE - W4L15226
(2) | 1 po x 1 3/8 po x 75 3/8 po (24x34x1915)

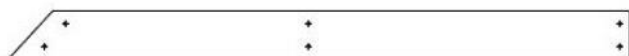

H20 | PANNE - W4L15229
(2) | 1 po x 3 3/8 po x 43 7/8 po (24x86x1114)



H21 | PANNE - W4L15230
(2) | 1 po x 3 3/8 po x 75 11/16 po (24x86x1922)



H22 | PANNE - W4L15231
(2) | 1 po x 3 3/8 po x 51 7/16 po (24x86x1307)



H24 | PANNE - W4L15232
(2) | 1 po x 3 3/8 po x 27 1/4 po (24x86x692)

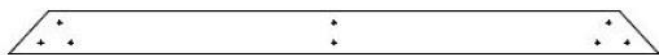

H25 | PANNE - W4L15235
(2) | 1 po x 3 3/8 po x 51 3/16 po (24x86x1299)



H27 | PANNE - W4L15237
(2) | 1 po x 3 3/8 po x 56 po (24x86x1422)



H29 | SUPPORT DE TOIT - W4L15160
(1) | 1 po x 3 3/8 po x 24 po (24x86x610)

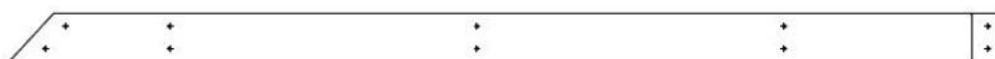

H28 | PANNE - W4L15238
(2) | 1 po x 3 3/8 po x 70 1/2 po (24x86x1791)

MANUEL DU PROPRIÉTAIRE - IDENTIFICATION DES PIÈCES

Composants en bois (pas à l'échelle)

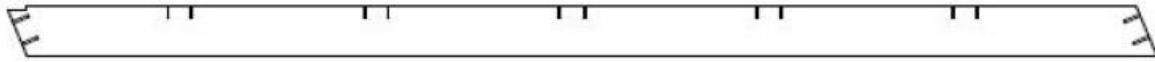

E01 | CHEVRON - W4L15196
(2) | $1\frac{3}{8}$ po x $3\frac{3}{8}$ po x $76\frac{3}{4}$ po (36x86x1949)



E02 | CHEVRON - W4L15198
(2) | $1\frac{3}{8}$ po x $3\frac{3}{8}$ po x $67\frac{5}{8}$ po (36x86x1717)



E03 | CHEVRON - W4L15199
(2) | $1\frac{3}{8}$ po x $3\frac{3}{8}$ po x $44\frac{1}{16}$ po (36x86x1119)



E04 | CHEVRON - W4L15200
(2) | $1\frac{3}{8}$ po x $3\frac{3}{8}$ po x $20\frac{1}{2}$ po (36x86x520)



E05 | CHEVRON - W4L15207
(2) | $1\frac{3}{8}$ po x $3\frac{3}{8}$ po x 69 po (36x86x1752)



E06 | CHEVRON - W4L15208
(2) | $1\frac{3}{8}$ po x $3\frac{3}{8}$ po x $45\frac{7}{16}$ po (36x86x1155)



E07 | CHEVRON - W4L15209
(2) | $1\frac{3}{8}$ po x $3\frac{3}{8}$ po x $21\frac{15}{16}$ po (36x86x557)



E08 | CHEVRON - W4L15210
(2) | $1\frac{3}{8}$ po x $3\frac{3}{8}$ po x $67\frac{5}{8}$ po (36x86x1717)



E09 | CHEVRON - W4L15211
(2) | $1\frac{3}{8}$ po x $3\frac{3}{8}$ po x $44\frac{1}{16}$ po (36x86x1119)



E10 | CHEVRON - W4L15212
(2) | $1\frac{3}{8}$ po x $3\frac{3}{8}$ po x $20\frac{1}{2}$ po (36x86x520)



E11 | CHEVRON - W4L15217
(2) | $1\frac{3}{8}$ po x $3\frac{3}{8}$ po x 69 po (36x86x1752)



E12 | CHEVRON - W4L15218
(2) | $1\frac{3}{8}$ po x $3\frac{3}{8}$ po x $45\frac{7}{16}$ po (36x86x1155)



E13 | CHEVRON - W4L15219
(2) | $1\frac{3}{8}$ po x $3\frac{3}{8}$ po x $21\frac{15}{16}$ po (36x86x557)

MANUEL DU PROPRIÉTAIRE - IDENTIFICATION DES PIÈCES

Composants en bois (pas à l'échelle)



C01 | CORBEAU - W2A03198
(7) 1 7/16 po x 6 7/16 po x 35 1/8 po (36x163x893)



D01 | POUTRE - W4L15192
(4) 1 3/8 po x 5 1/4 po x 45 3/16 po (36x134x1148)



C02 | CORBEAU AVEC ÉTIQUETTE - W2A03199
(1) 1 7/16 po x 6 7/16 po x 35 1/8 po (36x163x893)



D02 | POUTRE - W4L15191
(4) 1 3/8 po x 5 1/4 po x 52 1/16 po (36x134x1322)



D03 | POUTRE - W4L15193
(2) 1 3/8 po x 5 1/4 po x 49 15/16 po (36x134x1268)

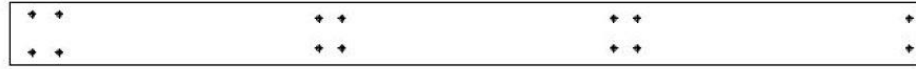

D04 | POUTRE - W4L15234
(4) 1 3/8 po x 5 1/4 po x 77 po (36x134x1956)

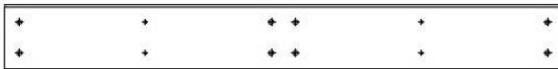

D05 | POUTRE - W4L15240
(2) 1 3/8 po x 5 1/4 po x 77 po (36x134x1150)



D06 | POUTRE - W4L15241
(4) 1 3/8 po x 5 1/4 po x 67 13/16 po (36x134x1723)



Q01 | SOLIVE DE TOIT - W4L15204
(2) 1 po x 4 7/16 po x 65 15/16 po (24x112x1675)

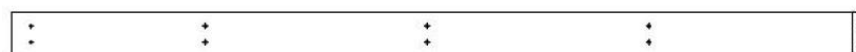

Q02 | SOLIVE DE TOIT - W4L15215
(4) 1 po x 4 7/16 po x 84 1/4 po (24x112x2140)



Q03 | SOLIVE DE TOIT - W4L15221
(2) 1 po x 4 7/16 po x 80 1/2 po (24x112x2044)

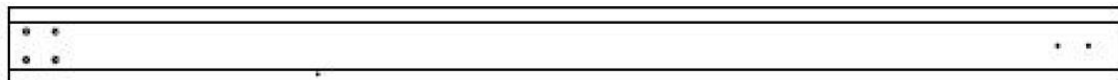

P01 | POTEAU - W2A03202
(2) 6 po x 6 po x 89 1/2 po (152x152x2274)

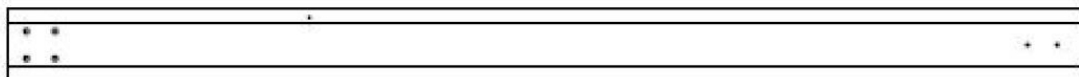

P02 | POTEAU - W2A03203
(2) 6 po x 6 po x 89 1/2 po (152x152x2274)



T01 | PANNE - W4L15227
(2) 1 po x 1 5/16 po x 27 1/2 po (24x34x698)



T02 | PANNE - W4L15239
(2) 1 po x 5/16 po x 12 3/4 po

MANUEL DU PROPRIÉTAIRE - IDENTIFICATION DES PIÈCES

Pièces de quincaillerie

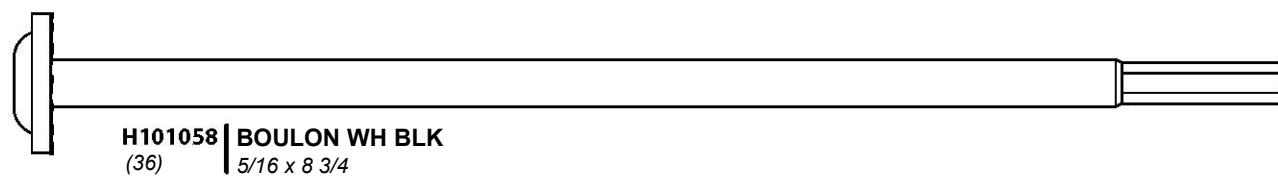
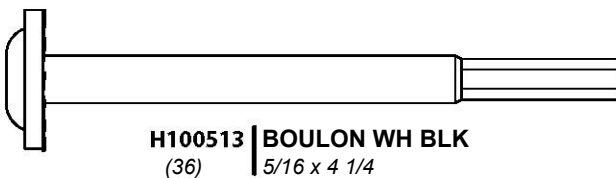
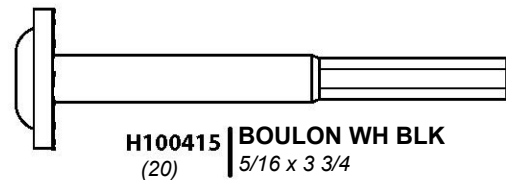
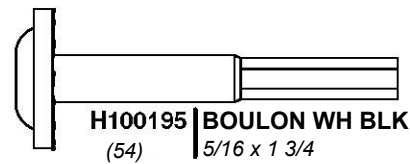
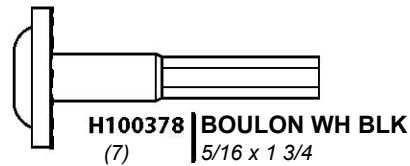
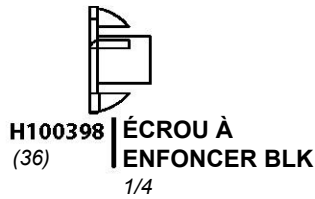
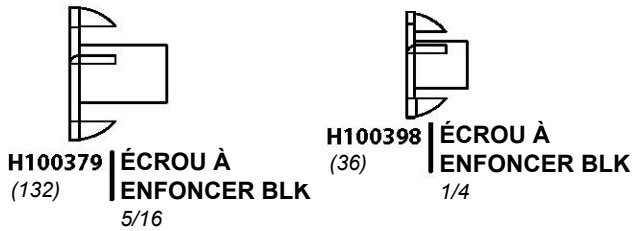
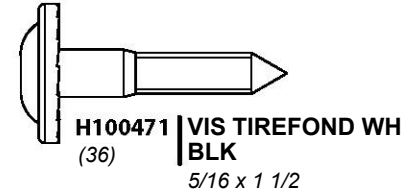
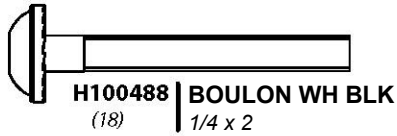
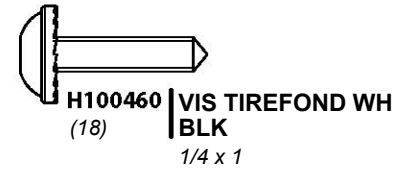
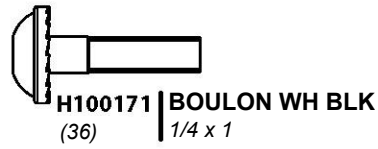
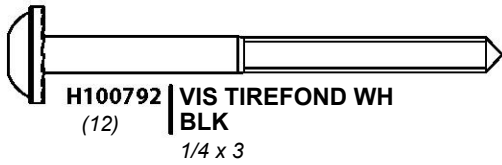

MANUEL DU PROPRIÉTAIRE - IDENTIFICATION DES PIÈCES

Pièces de quincaillerie

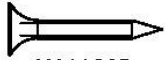

H100385 | VIS À TÊTE PLATE
(202) | CRUCIFORME PFH BLK
8 x 1

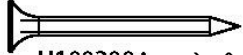

H100200 | VIS À TÊTE PLATE
(20) | CRUCIFORME PFH BLK
8 x 1 1/2

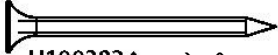

H100382 | VIS À TÊTE PLATE
(22) | CRUCIFORME PFH BLK
8 x 1 3/4



H100391 | VIS À TÊTE PLATE
(278) | CRUCIFORME PFH BLK
8 x 2

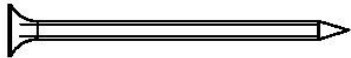

H100483 | VIS À TÊTE PLATE
(54) | CRUCIFORME PFH BLK
8 x 2 1/4

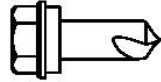

H100759 | VIS
(63) | AUTOTARAUDEUSE (40)
1/4 x 3/4

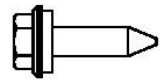

H100833 | VIS WOODGRIP
(309) | 10 x 3/4

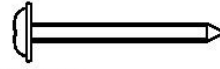

H100536 | VIS À TÊTE BOMBÉE
CRUCIFORME BLK
8 x 1 1/4

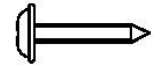

H100392 | VIS À TÊTE BOMBÉE
(18) | CRUCIFORME BLK
8 x 3/4

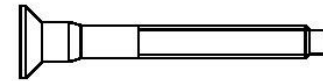

H101030 | VIS CONFIRMAT BLK
(116) | 7 x 2

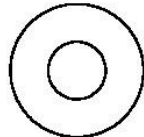

H100770 | RONDELLE PLATE BLK
(20) | 5/16



H101034 | RONDELLE RÉSIDUANTE
(3) | AUX INTEMPÉRIES



H100479 | ÉCROU AUTOBLOQUANT BLK
(20) | 5/16

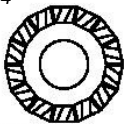

H100198 | RONDELLE DE
(152) | SÉCURITÉ EXT BLK
8 x 19

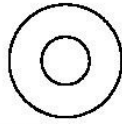

H100630 | RONDELLE PLATE
(36) | BLK 8 x 19



H100405 | RONDELLE DE
(9) | VERROUILLAGE
EXT BLK 6 x 15

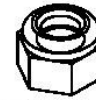

H100653 | ÉCROU AUTOBLOQUANT BLK
(18) | 1/4

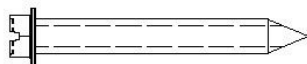

H100120 | VIS D'ANCRAGE BÉTON
(18) | 1/4 x 2

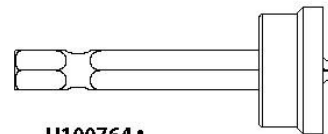

H100764 | EMBOUT DE VISSAGE
(1)

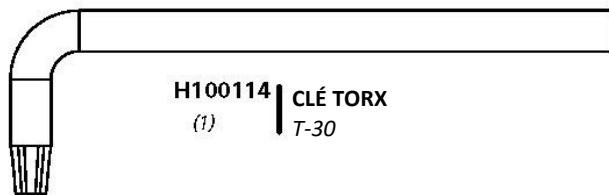

H100114 | CLÉ TORX
(1) | T-30

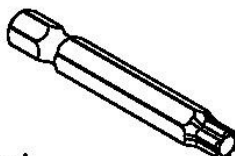

H100147 | DOUILLE TORX T-30
(1)

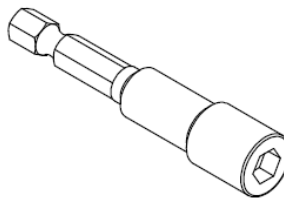

H101106 | PILOTE DE PRISE
(1)

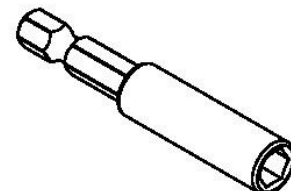

H101100 | ADAPTATEUR D'EMBOUT
(1)

MANUEL DU PROPRIÉTAIRE - IDENTIFICATION DES PIÈCES

#

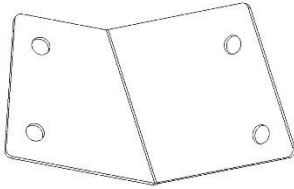

A4M01191 | oyhh\ ku) - h° VV-° y
(2)

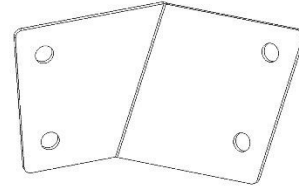

A4M01193 | oyhh\ ku) - h° VV-° y
(2)

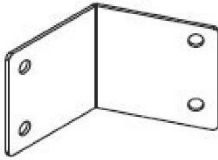

A4M01238 | oyhh\ ku) - h° VV-° y
(2)

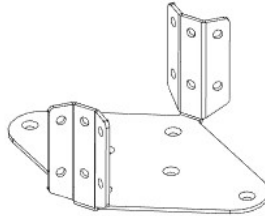

U SOPORTE DE VENTILADOR
(1)

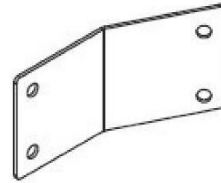

A4M01239 | oyhh\ ku) - h° VV-° y
(2)

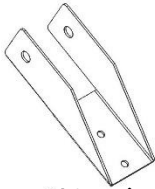

A4M01228 | h° u-) - 7@E u@V
(16) h\yk #- tk\ V

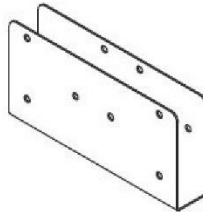

A4M01237 | #0@) /h@oyk-) -
(12) | oyhh\ ku) - ul @

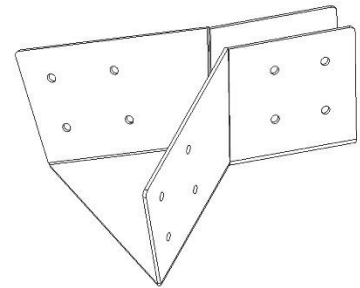

A4M01184 | h° u-) - oyhh\ ku) - h° VV-° y
(2)

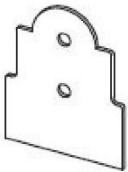

A4M01794 | h° j y-) - h\ u-° y - V° #@k
(8)

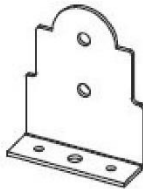

A4M01793 | h° j y-) ° V#k° 8- h\ yk°
(8) | h\ u-° y - V° #@k

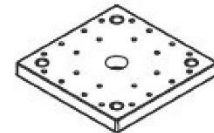

A6P00308 | h@)) - h\ u-° y
(4)



A4M02158 | /u@y-u-) @-Vu@#° u@V
(1) |) - " ') h-u@- o° Vo°
@) @° u@V) ~ 8-



A4M01185 | oyhh\ ku) ° V80
(4)

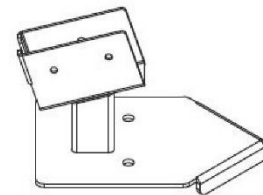

A4M01234 | h° u-) - 7@E u@V
(4) |) - h\ u-° y

MANUEL DU PROPRIÉTAIRE - IDENTIFICATION DES PIÈCES

Composants accessoires (pas à l'échelle)

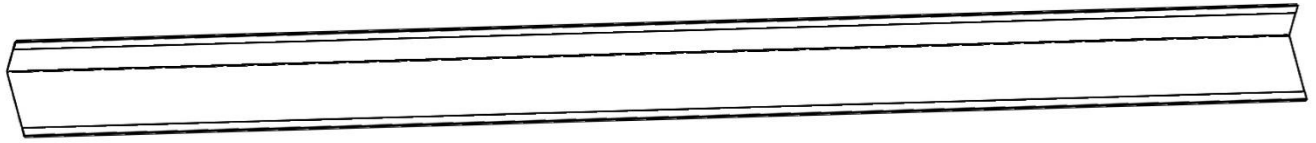

A4M02885 | BORDURE LONGUE
(4)



A4M02869 | BORDURE COURTE
(2)

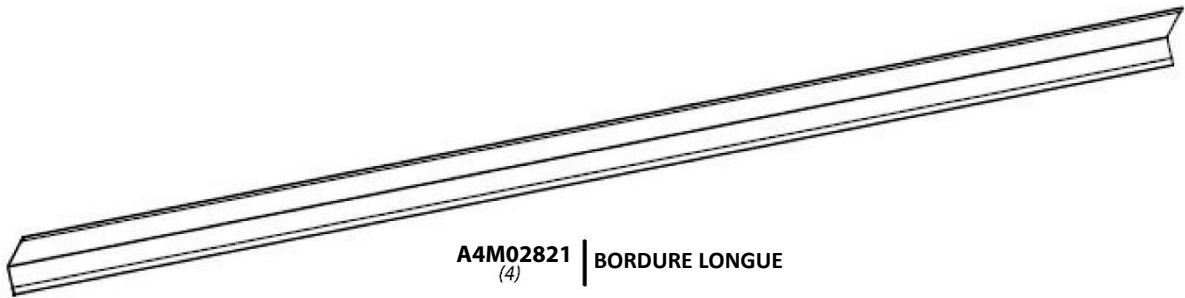

A4M02821 | BORDURE LONGUE
(4)

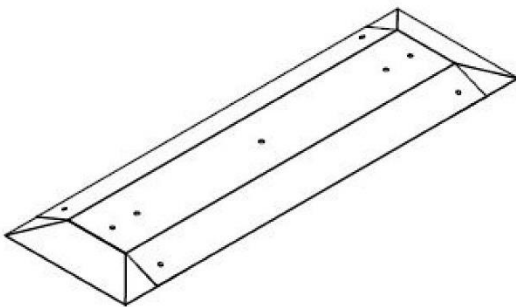

A4M02886 | FAÎTAGE DU SOMMET
(1)

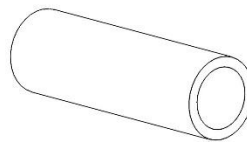

A4M01205 | CALE D'ESPACEMENT
MÉTALLIQUE
(3)

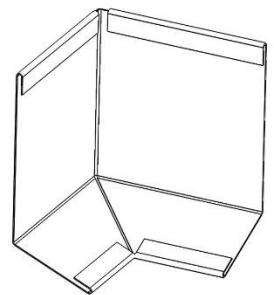

A4M02825 | ENTURE D'ANGLE DE
BORDURE
(4)

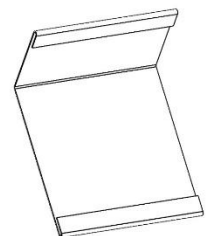

A4M02822 | ENTURE DE
BORDURE
(6)

MANUEL DU PROPRIÉTAIRE - IDENTIFICATION DES PIÈCES

Composants accessoires (pas à l'échelle)

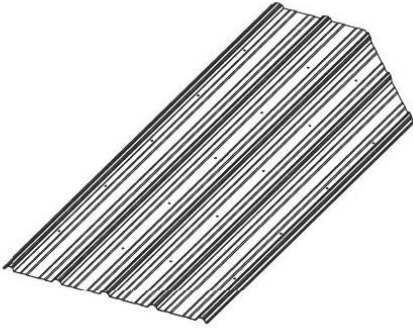

A4M02879-1 | TÔLE D'ACIER 29 GA
(2)



A4M02879-2 | TÔLE D'ACIER 29 GA
(2)

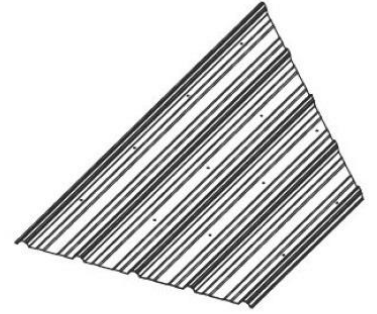

A4M02880-1 | TÔLE D'ACIER 29 GA
(2)

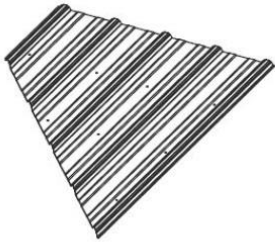

A4M02880-2 | TÔLE D'ACIER 29 GA
(2)

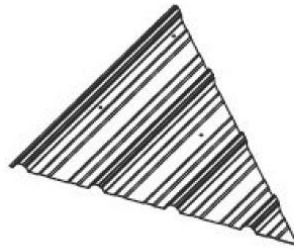

A4M02881-1 | TÔLE D'ACIER 29 GA
(2)

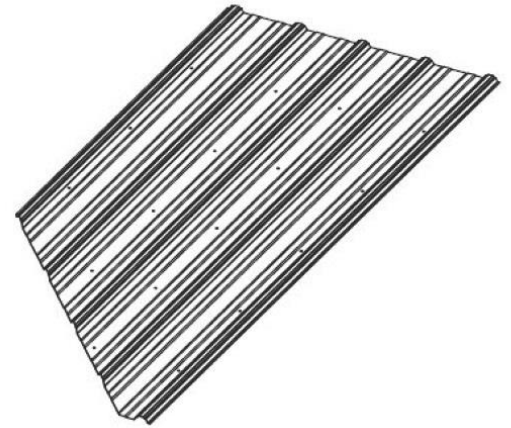

A4M02881-2 | TÔLE D'ACIER 29 GA
(2)

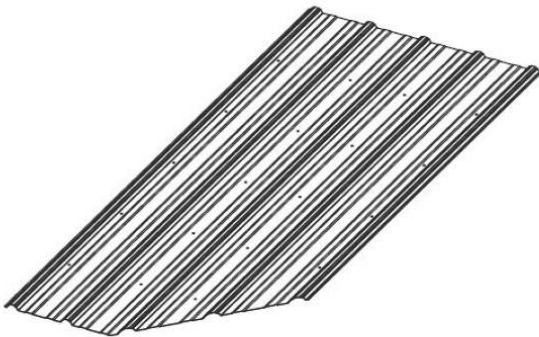

A4M02882-1 | TÔLE D'ACIER 29 GA
(2)



A4M02882-2 | TÔLE D'ACIER 29 GA
(2)

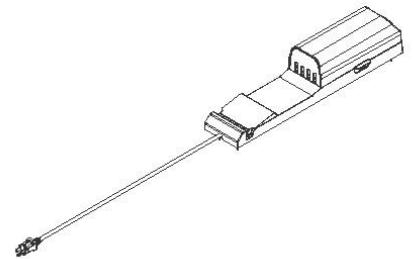

9205413 | BOÎTIER ÉLECTRIQUE
(x1)

MANUEL DU PROPRIÉTAIRE - IDENTIFICATION DES PIÈCES

Composants accessoires (pas à l'échelle)

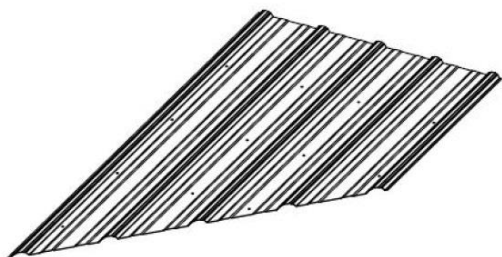

A4M02883-1 | TÔLE D'ACIER 29 GA
(2)

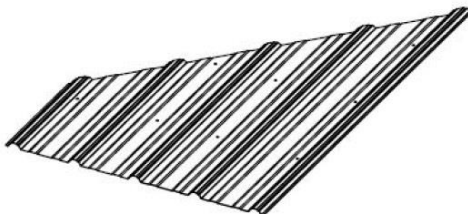

A4M02883-2 | TÔLE D'ACIER 29 GA
(2)

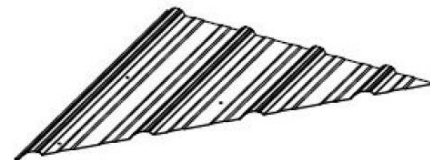

A4M02884-1 | TÔLE D'ACIER 29 GA
(2)

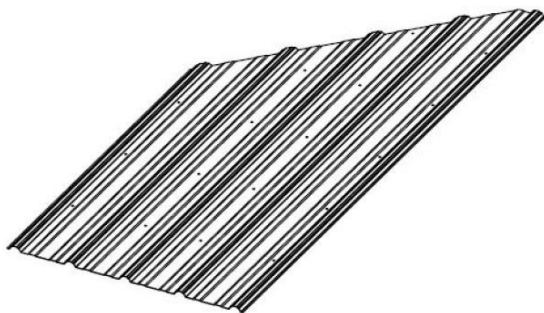

A4M02884-2 | TÔLE D'ACIER 29 GA
(2)

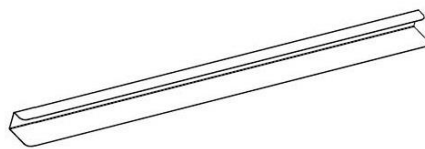

A4M02850 | CANAL DE FAÎTAGE COURT
(8)

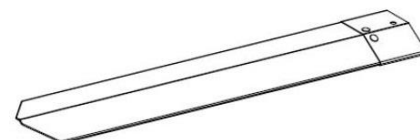

A4M02867 | ASSEMBLAGE D'ENTURE
DE FAÎTIÈRE
(4)

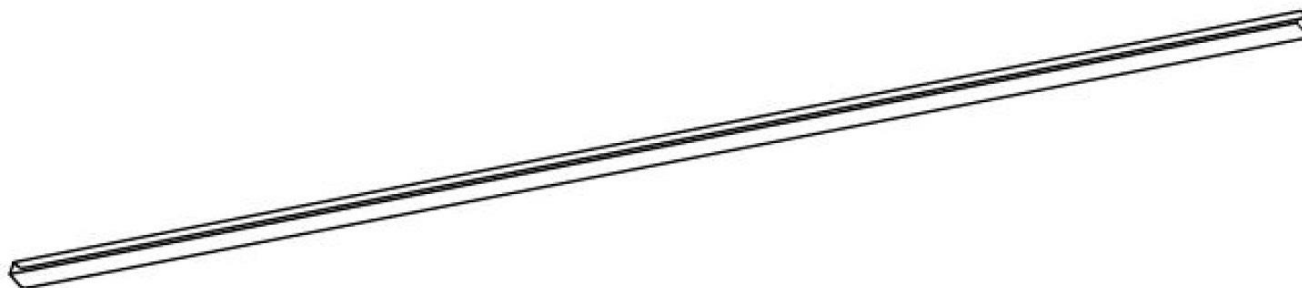

A4M02847 | CANAL DE FAÎTAGE LONGUE
(8)

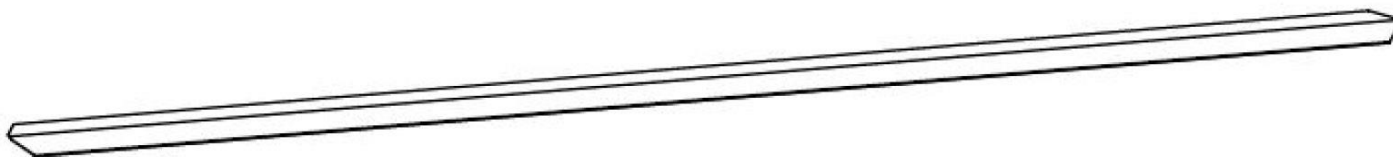

A4M02826 | FAÎTIÈRE D'ANGLE LONGUE
(4)

PRÉ-ASSEMBLAGE ÉTAPE 1 - TRI DES PIÈCES

Il est essentiel pour faciliter l'assemblage que vous preniez le temps de trier et d'organiser le bois et la quincaillerie.

PIÈCES EN BOIS :

- Organisez les pièces de bois selon le numéro alphanumérique à trois chiffres estampillé sur chaque planche (ex. P01).
- S'il y a plusieurs planches avec le même numéro estampillé, empilez ces pièces ensemble.
- Les tampons se trouvent sur la surface plane ou sur l'extrémité des planches.
- Prévoyez beaucoup d'espace - les pièces de bois peuvent prendre beaucoup de place.

REMARQUE : LES CARTONS NE SONT PAS ORGANISÉS PAR NUMÉRO DE PLANCHE.



PIÈCES DE QUINCAILLERIE :

- Nous vous recommandons d'avoir une table séparée pour organiser les pièces de quincaillerie.
- Les sacs de pièces de quincaillerie comportent un numéro de pièce alphanumérique à sept chiffres.
- Vous pouvez organiser vos pièces de quincaillerie par numéro de pièce ou les grouper par type de pièce (c.-à-d. boulons, écrous, etc.).
- Lors de l'assemblage, il vous suffit de référencer les quatre derniers chiffres du numéro.

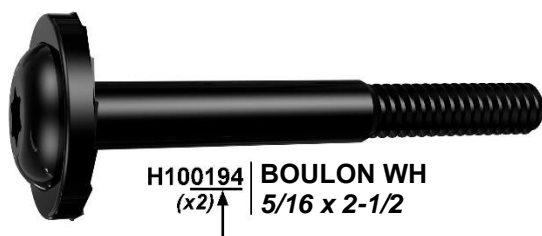

PRÉ-ASSEMBLAGE ÉTAPE 2 - OUTILS NÉCESSAIRES



Perceuse sans fil
ou perceuse
électrique



Accessoires de la
perceuse : Tête cruciforme



Clés ouvertes de
1/2 po et 9/16 po



Mèches de 1/8 po, 3/16 po, 3/8 po
et 7/16 po



Clé à cliquet 3/8 po, Douilles standard
de 1/2 po et 9/16 po, Douilles
profondes de 1/2 po et 9/16 po



Tournevis cruciforme



Mètre à ruban



Marteau à panne fendue



Tourne-écrous 3/8 et 5/16 po

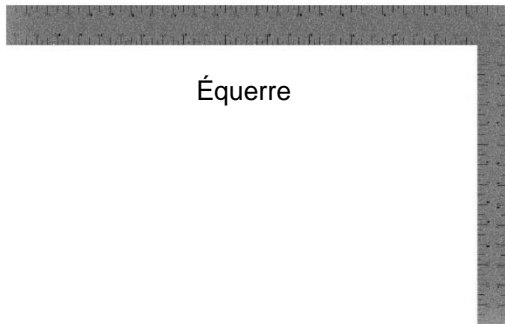

Équerre



Niveau de 24 po

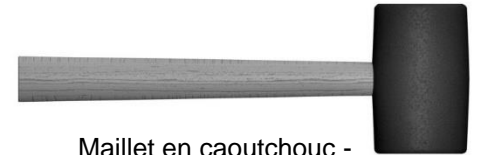

Maillet en caoutchouc -
En option

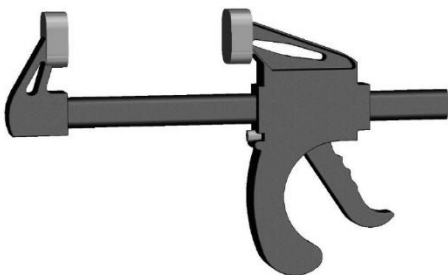

A6P00460 | SERRE À BARRE À
(2) LIBÉRATION RAPIDE

ÉTAPE 3 DE PRÉ-ASSEMBLAGE - CHOISISSEZ VOTRE MÉTHODE D'ASSEMBLAGE

Plusieurs types d'instructions de montage vous sont proposés.

1. Manuel d'assemblage imprimé inclus avec votre produit
2. Application BILT - Instructions interactives en 3D
3. Combinaison du manuel imprimé et de l'application BILT (Remarque : les numéros d'étape peuvent différer entre les deux méthodes)



Scannez pour des instructions 3D faciles

Téléchargez l'application BILT avant de commencer



ÉTAPE 1 - ASSEMBLAGE DE POTEAU DE 12 PIEDS

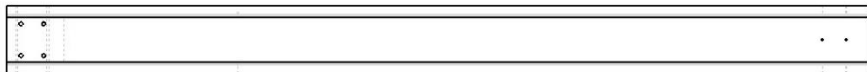

P01 | POTEAU - W2A03202
(1) 6 po x 6 po x 89 1/2 po (152x152x2274)

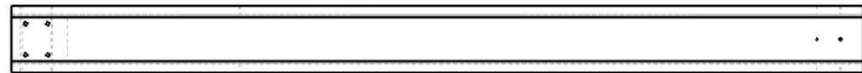

P02 | POTEAU - W2A03203
(1) 6 po x 6 po x 89 1/2 po (152x152x2274)

QTÉ	NUMÉRO D'ARTICLE	DESCRIPTION
8	H100200	VIS TÊTE PLATE PFH 8 x 1-1/2 PO

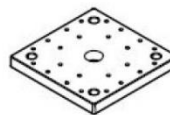

A6P00308 | PIED DE POTEAU 6 x 6
(2)

CONSEIL :

- POUR FACILITER LE MONTAGE, NOUS VOUS RECOMMANDONS D'UTILISER DES CHEVALETS DE SCIAGE POUR LES ÉTAPES 1 À 3

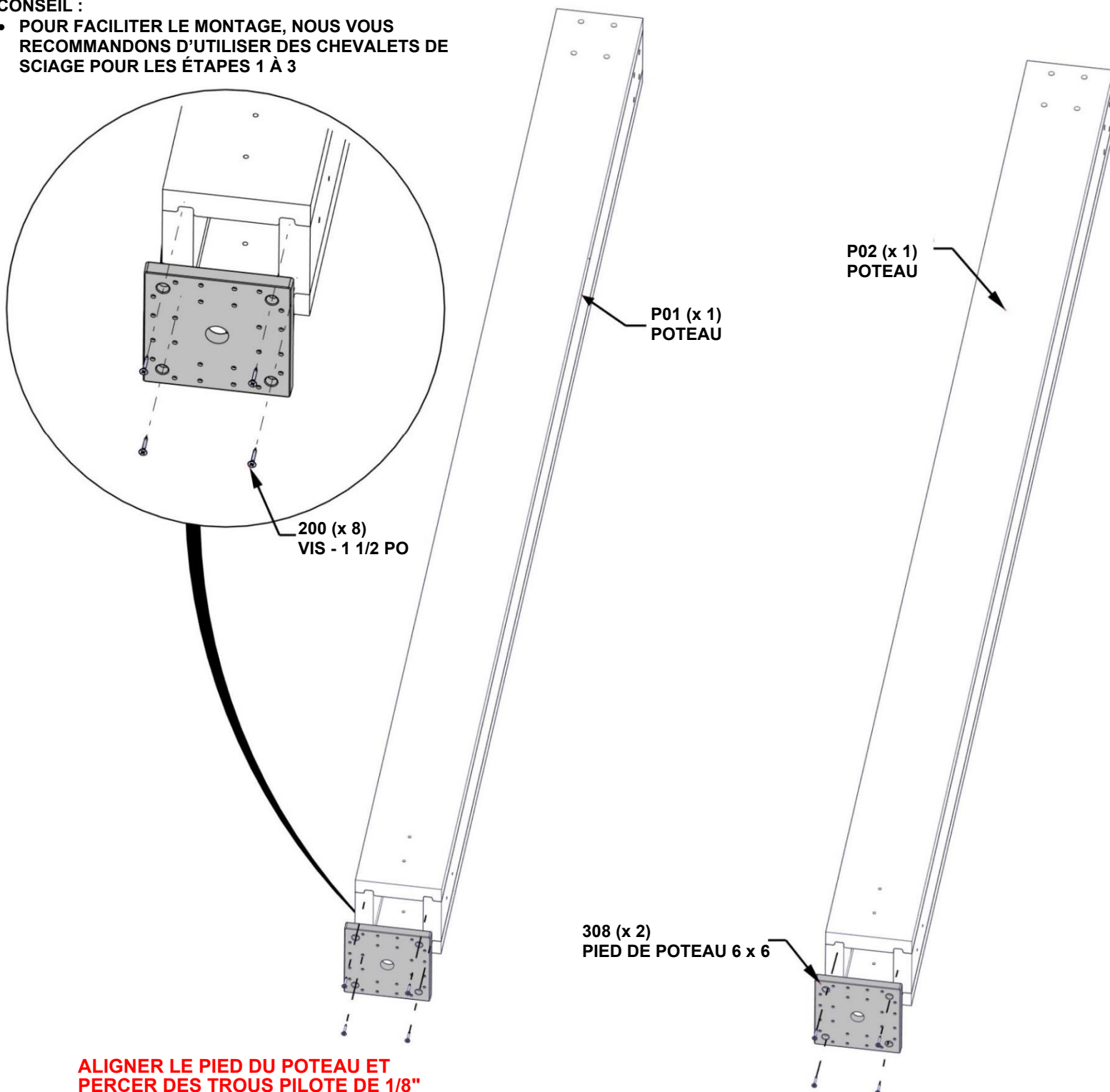

**ALIGNER LE PIED DU POTEAU ET
PERCER DES TROUS PILOTE DE 1/8"
POUR LA FIXATION DU MATÉRIEL**

ÉTAPE 2 - ASSEMBLAGE DE LA POUTRE DE 12 PI

QTÉ	NUMERO D'ARTICLE	DESCRIPTION
8	H100198	RONDELLE DE VERROUILLAGE EXT 8 X 19 BLK
8	H100195	BOULON WH 5/16 x 2-3/4 BLK
8	H100379	ÉCROU À ENFONCER 5/16 PO BLK

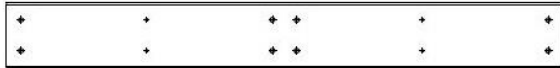

D05 | POUTRE - W4L15240
 (1) | 1 3/8 po x 5 1/4 po x 77 po (36x134x1150)

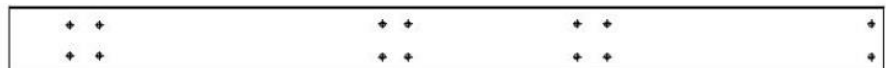

D06 | POUTRE - W4L15241
 (2) | 1 3/8 po x 5 1/4 po x 67 13/16 po (36x134x1723)

INSÉREZ LES ÉCROUS À ENFONCER D'ABORD

CONSEIL :

- LA POUSSIÈRE DE SCIE PEUT S'ACCUMULER DANS LES TROUS DE BOULONS. SI VOUS RENCONTREZ DES DIFFICULTÉS POUR INSTALLER LES BOULONS, UTILISEZ UN LONG TOURNEVIS POUR ENLEVER LES DÉBRIS.

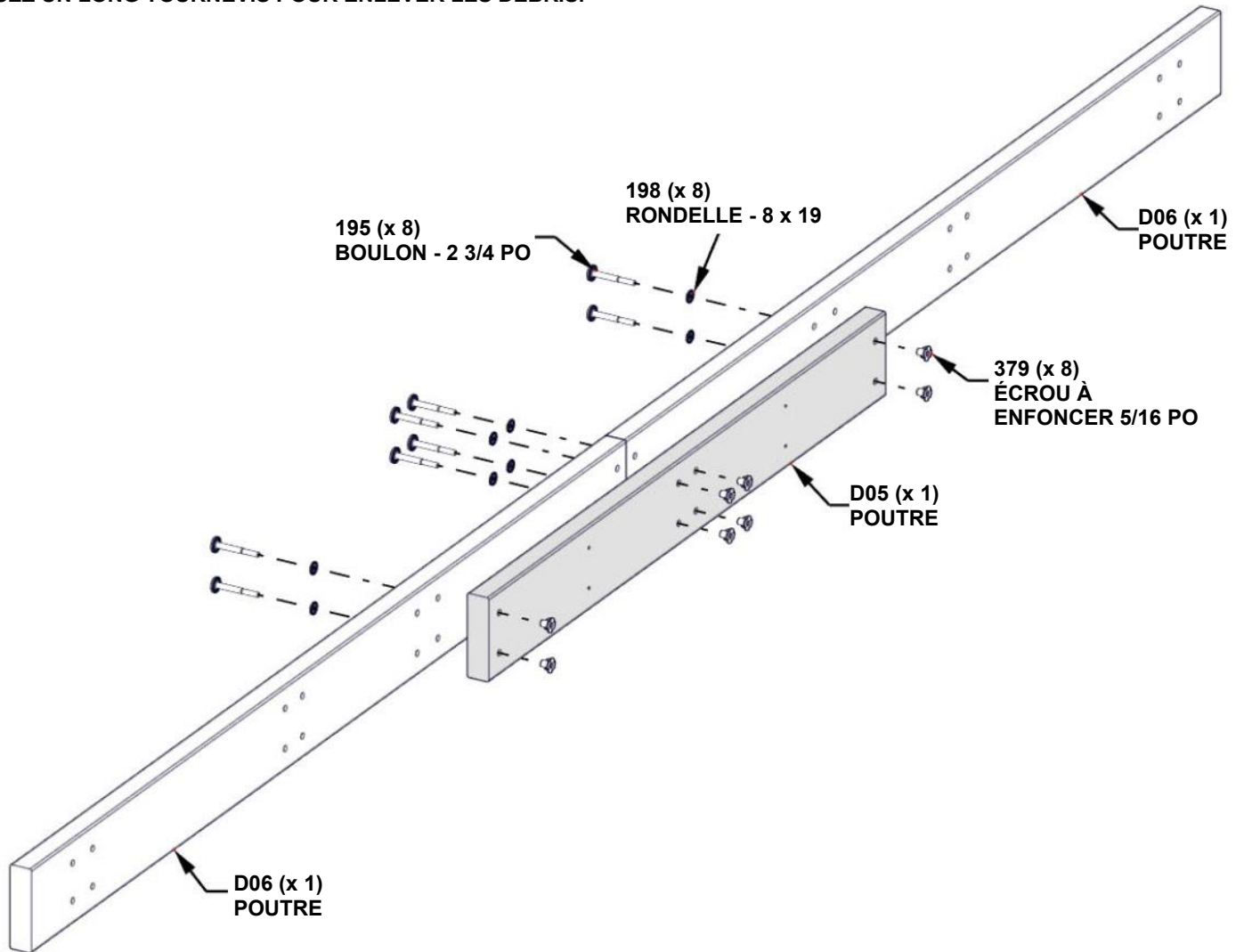

ÉTAPE 3 - ASSEMBLAGE DE LA POUTRE DE 12 PI



D01 | POUTRE - W4L15192
 (2) | 1 3/8 po x 5 1/4 po x 45 3/16 po (36x134x1148)

QTÉ	NUMÉRO D'ARTICLE	DESCRIPTION
4	H100198	RONDELLE DE VERROUILLAGE EXT 8 X 19 BLK
4	H100195	BOULON WH 5/16 x 2-3/4 BLK
4	H100379	ÉCROU À ENFONCER 5/16 PO BLK

INSÉREZ LES ÉCROUS À ENFONCER D'ABORD

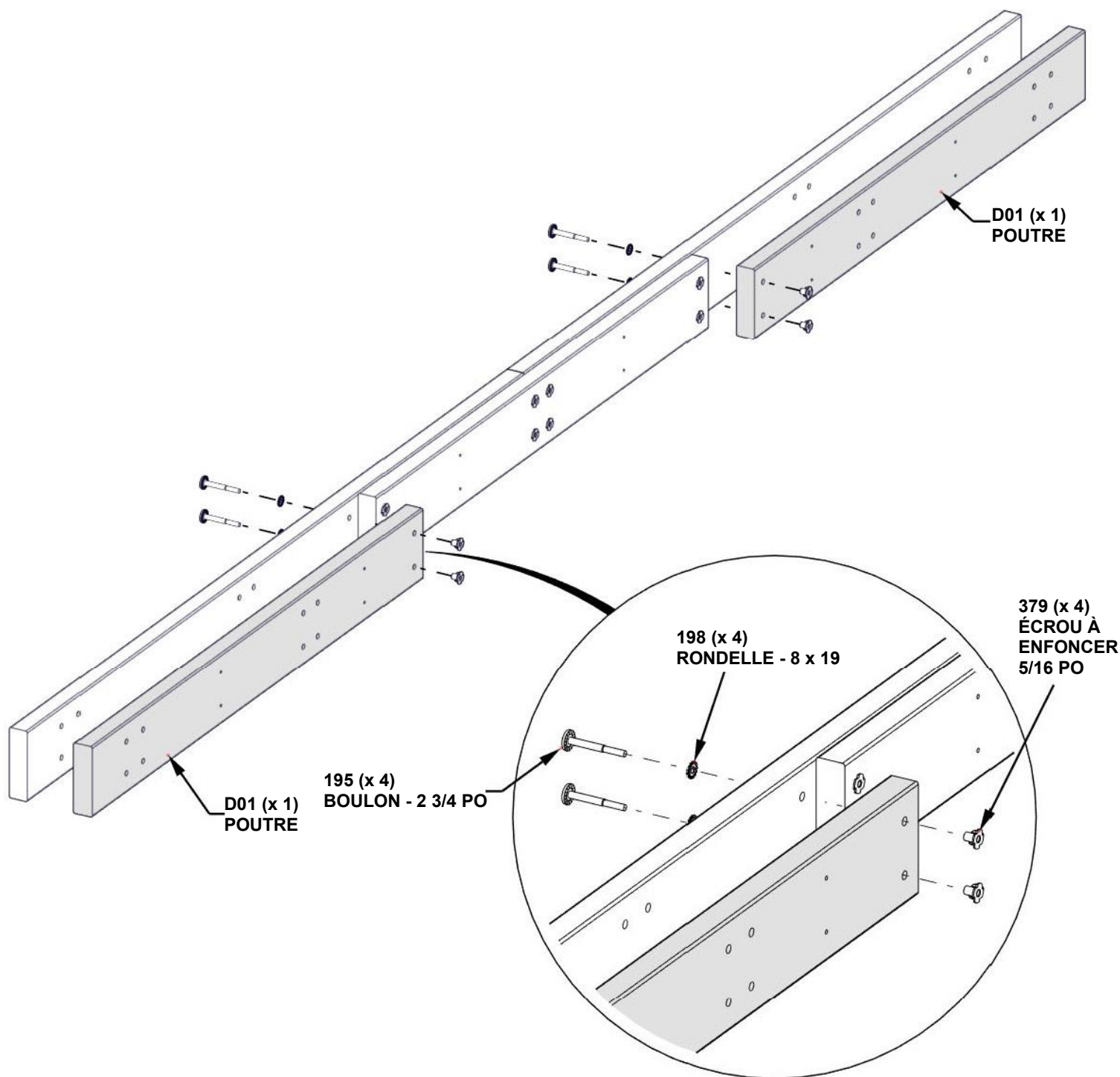

ÉTAPE 4 - ASSEMBLAGE DE POUTRE DE 12 PI

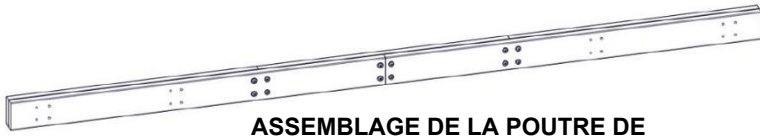

ASSEMBLAGE DE LA POUTRE DE
12 PI DE L'ÉTAPE PRÉCÉDENTE

QTÉ	NUMÉRO D'ARTICLE	DESCRIPTION
12	H100483	VIS TÊTE PLATE PFH 8 X 2 1/4 BLK

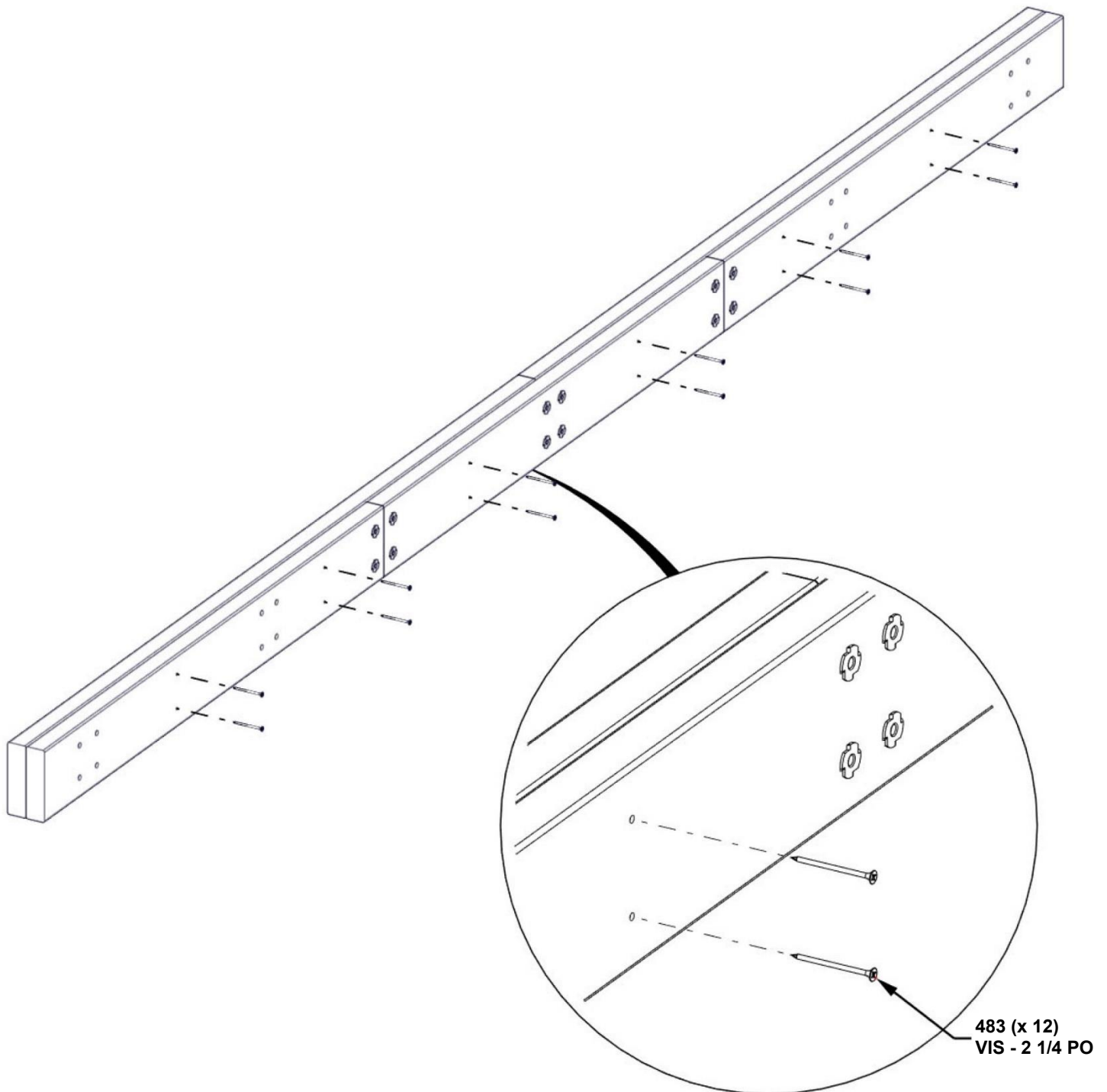

ÉTAPE 5 - ASSEMBLAGE DE LA POUTRE DE 12 PIEDS



ASSEMBLAGE DE LA POUTRE
DE 12 PI DES ÉTAPES
PRÉCÉDENTES

QTÉ	NUMÉRO D'ARTICLE	DESCRIPTION
8	H100198	RONDELLE DE VERROUILLAGE EXT 8 X 19 BLK
8	H100379	ÉCROU À ENFONCER 5/16 PO BLK
8	H101058	BOULON WH 5/16 x 8 3/4 BLK

INSÉREZ LES ÉCROUS À ENFONCER D'ABORD

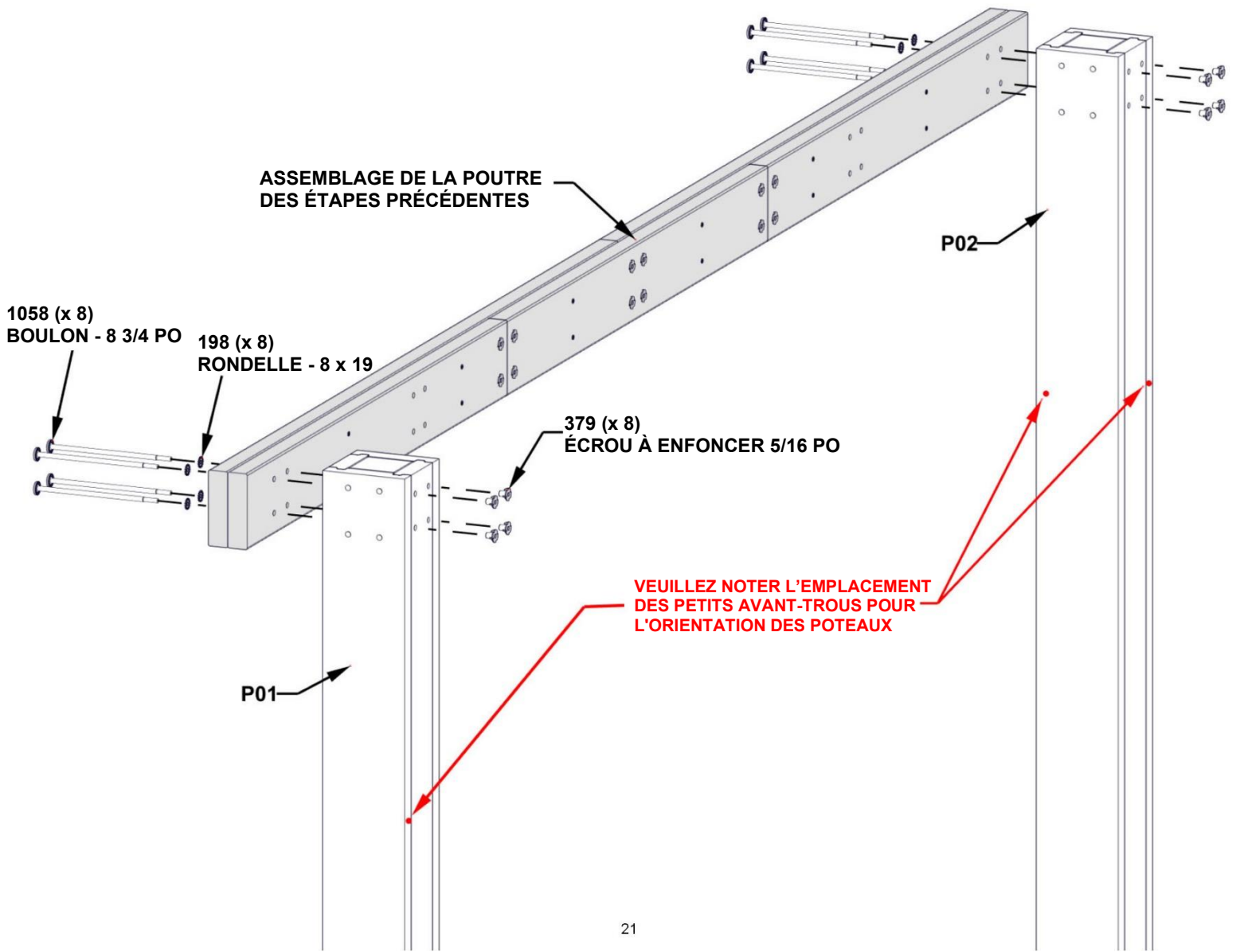

ÉTAPE 6 - ASSEMBLAGE DE LA POUTRE DE 12 PI



C01 | CORBEAU - W2A03198
(2) 1 7/16 po x 6 7/16 po x 35 1/8 po (36x163x893)

QTÉ	NUMÉRO D'ARTICLE	DESCRIPTION
8	H100198	RONDELLE DE VERROUILLAGE EXT 8 X 19 BLK
8	H100513	BOULON WH 5/16 X 4 1/4 BLK
8	H100379	ÉCROU À ENFONCER 5/16 PO BLK
2	H100405	RONDELLE DE VERROUILLAGE EXT 6 X 15 BLK
2	H100792	VIS TIREFOND WH 1/4 x 3 BLK

INSÉREZ LES ÉCROUS À ENFONCER D'ABORD

CONSEIL :

- INSÉREZ D'ABORD LES BOULONS PUIS LES VIS TIREFOND
- POUR ÉVITER DE FENDRE LE BOIS, ASSUREZ-VOUS QUE LES VIS TIREFOND ENTRENT DANS LES AVANT-TROUS

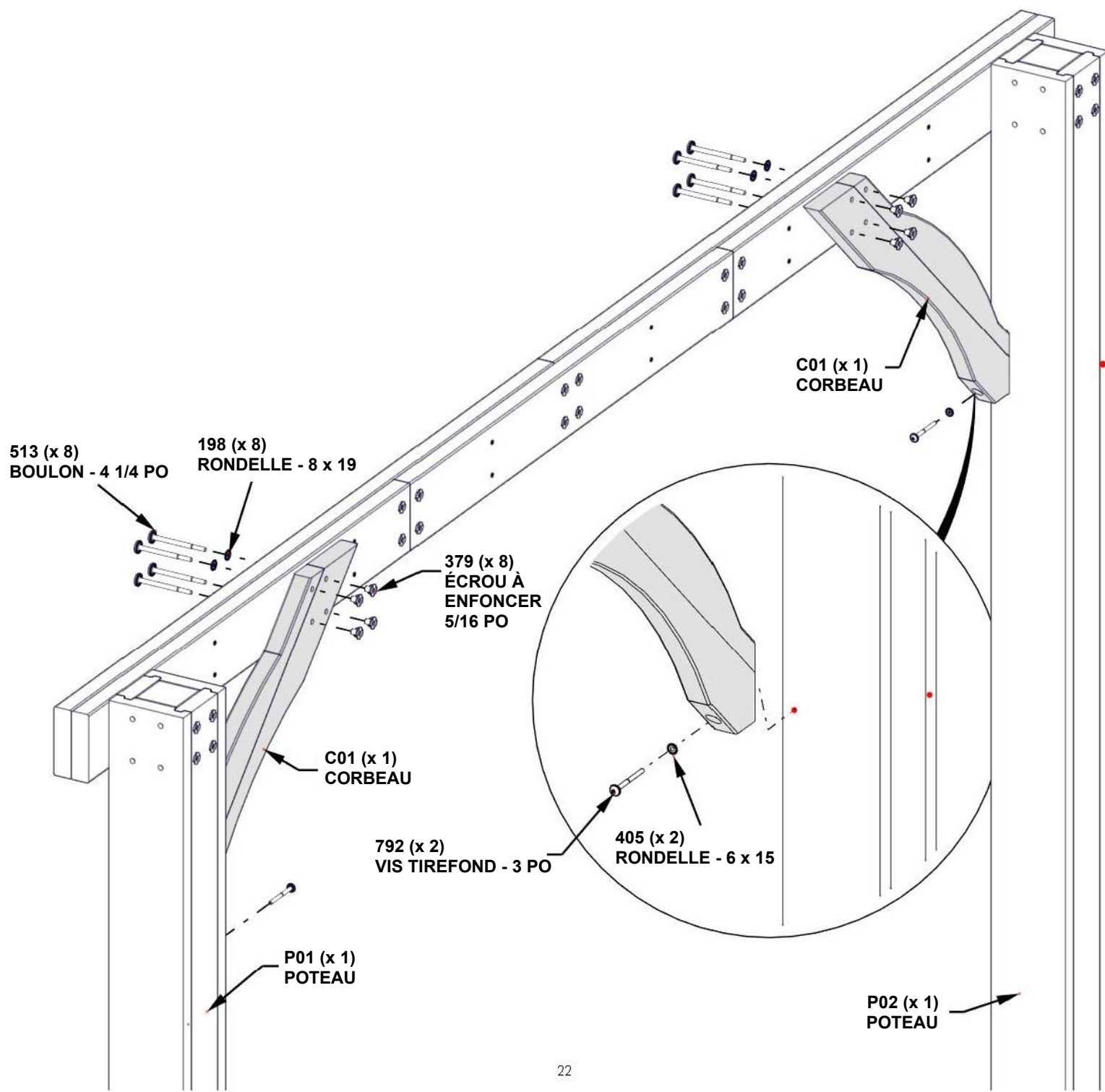

**RÉSERVEZ L'ASSEMBLAGE DE 12 PI
ET RÉPÉTEZ LES ÉTAPES 1 À 6.**

ÉTAPE 7 - ASSEMBLAGE DE LA POUTRE DE 14 PI

QTÉ	NUMÉRO D'ARTICLE	DESCRIPTION
8	H100198	RONDELLE DE VERROUILLAGE EXT 8 X 19 BLK
8	H100195	BOULON WH 5/16 x 2-3/4 BLK
8	H100379	ÉCROU À ENFONCER 5/16 PO BLK

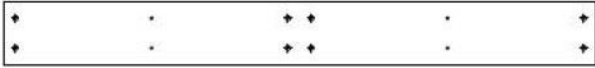

D03 | POUTRE - W4L15193

(1) | 1 3/8 po x 5 1/4 po x 49 15/16 po (36x134x1268)



D04 | POUTRE - W4L15234

(2) | 1 3/8 po x 5 1/4 po x 77 po (36x134x1956)

INSÉREZ LES ÉCROUS À ENFONCER D'ABORD

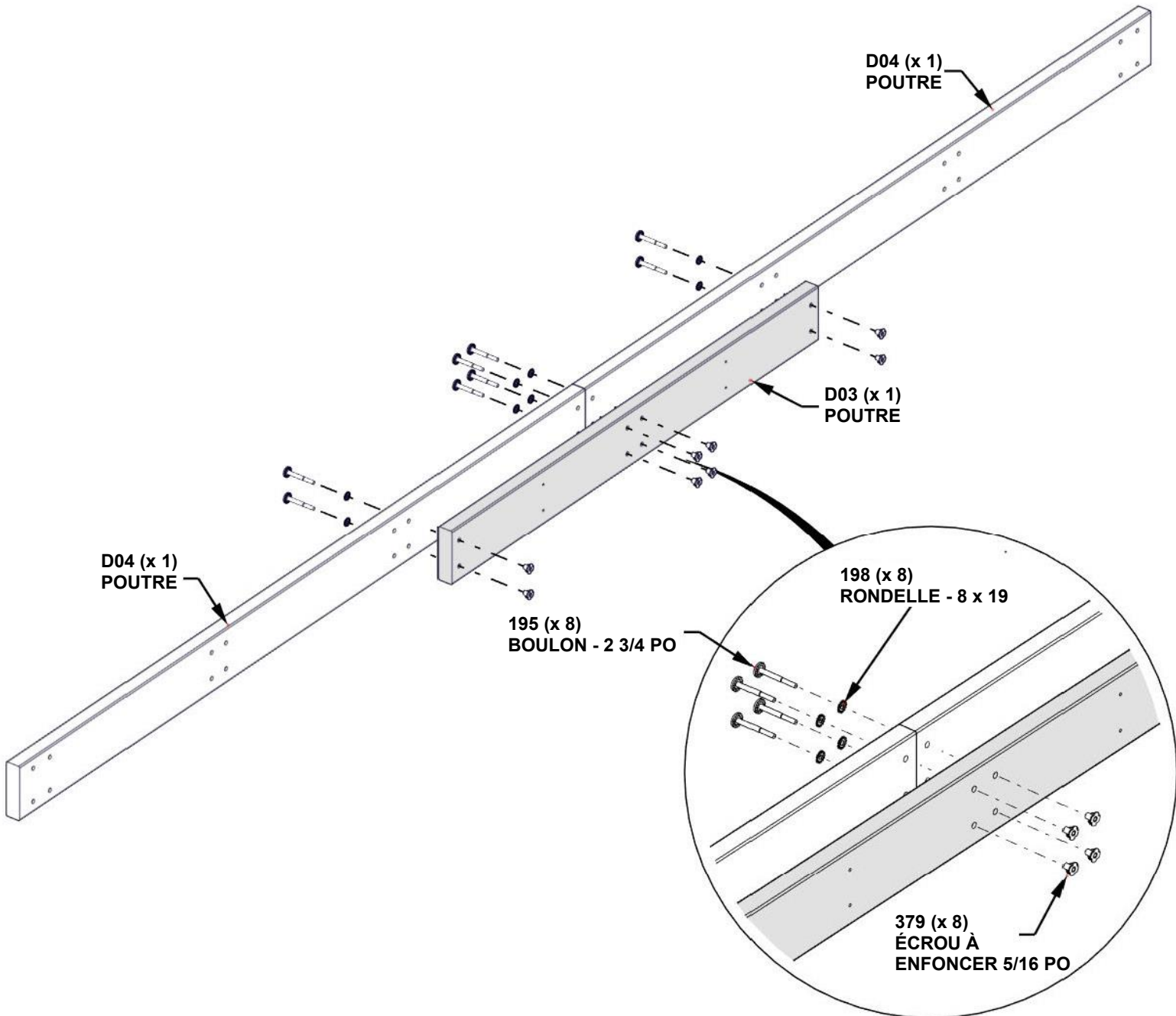

ÉTAPE 8 - ASSEMBLAGE DE LA POUTRE DE 14 PI

C01 | CORBEAU - W2A03198
 (1) 1 7/16 po x 6 7/16 po x 35 1/8 po (36x163x893)

C02 | CORBEAU AVEC ÉTIQUETTE - W2A03199
 (1) 1 7/16 po x 6 7/16 po x 35 1/8 po (36x163x893)

QTÉ	NUMÉRO D'ARTICLE	DESCRIPTION
4	H100195	BOULON WH 5/16 x 2-3/4 BLK
12	H100198	RONDELLE DE VERROUILLAGE EXT 8 X 19 BLK
12	H100379	ÉCROU À ENFONCER 5/16 PO BLK
8	H100513	BOULON WH 5/16 X 4 1/4 BLK

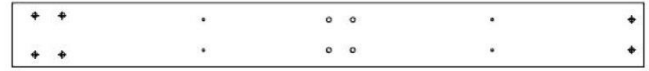

D02 | POUTRE - W4L15191
 (2) 1 3/8 po x 5 1/4 po x 52 1/16 po (36x134x1322)

INSÉREZ LES ÉCROUS À ENFONCER D'ABORD SERREZ À LA MAIN UNIQUEMENT

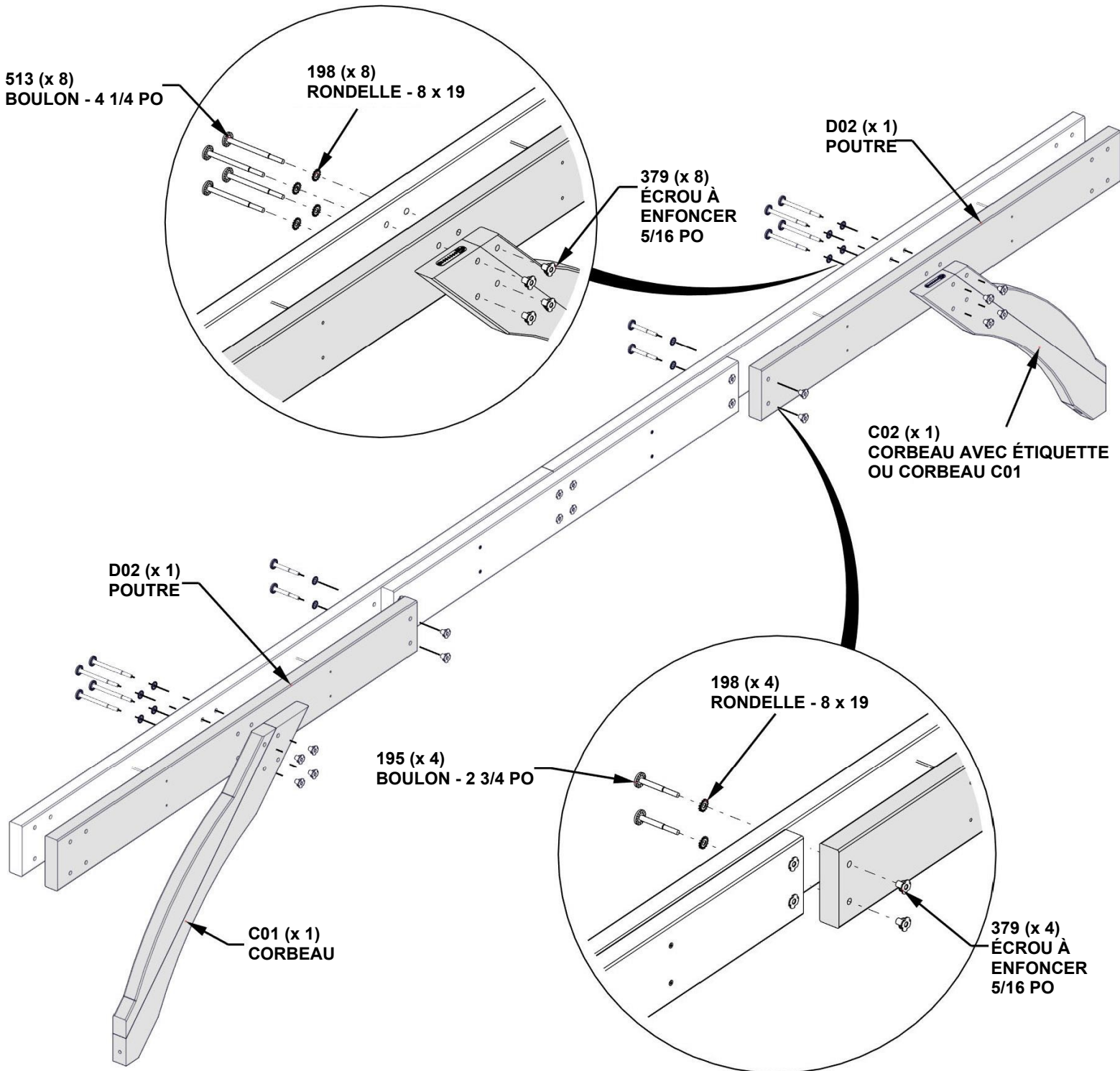

ÉTAPE 9 - ASSEMBLAGE DE LA POUTRE DE 14 PI

QTÉ	NUMÉRO D'ARTICLE	DESCRIPTION
12	H100483	VIS TÊTE PLATE PFH 8 X 2 1/4 BLK

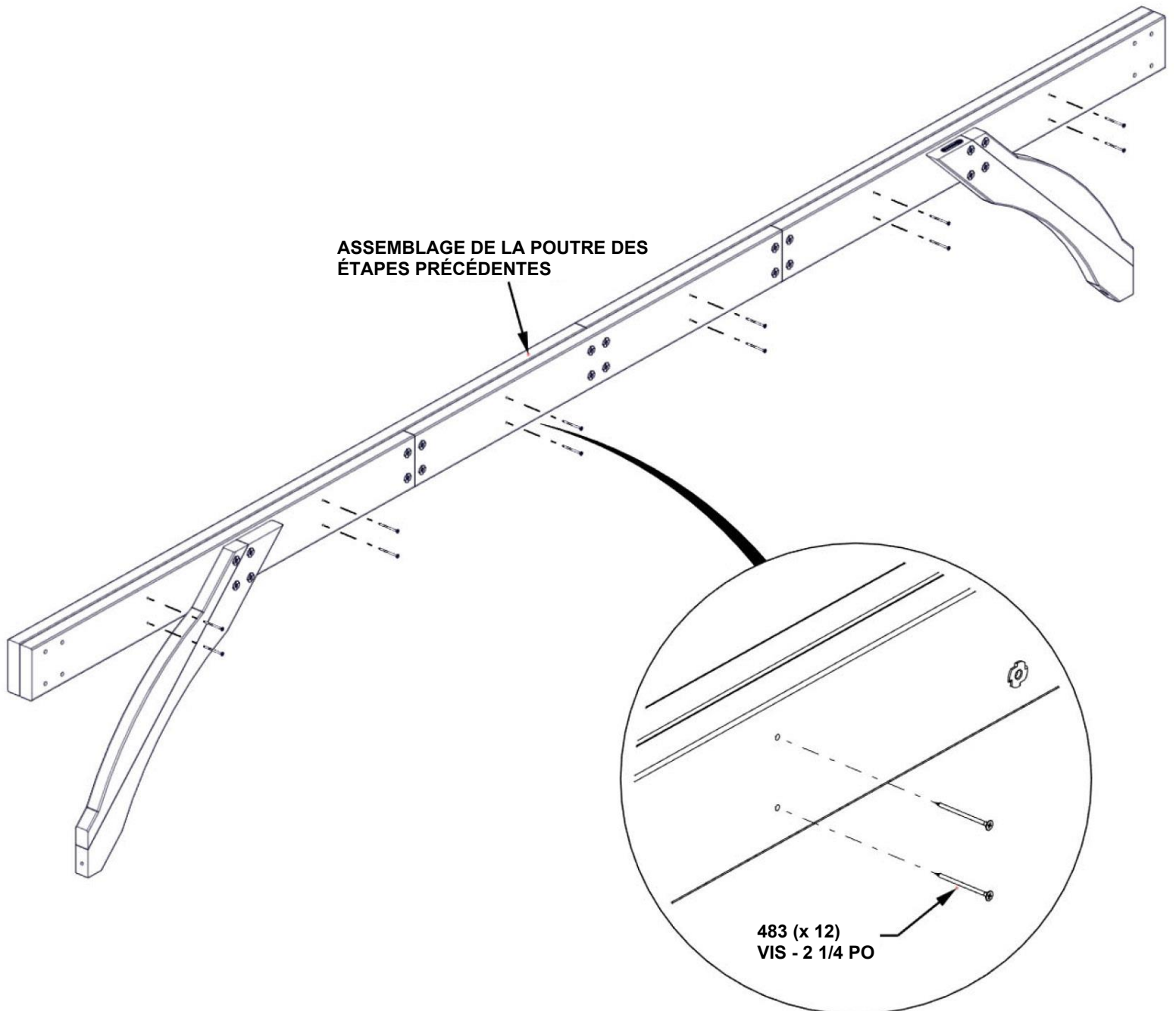

ÉTAPE 10 - ASSEMBLAGE DE LA POUTRE DE 14 PI

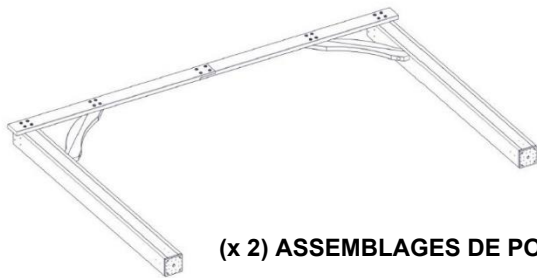

(x 2) ASSEMBLAGES DE POTEAU DE 12 PI

QTÉ	NUMÉRO D'ARTICLE	DESCRIPTION
8	H101058	BOULON WH 5/16 x 2-3/4 BLK
8	H100379	ÉCROU À ENFONCER 5/16 PO BLK
8	H100198	RONDELLE DE VERROUILLAGE EXT 8 X 19 BLK
2	H100792	VIS TIREFOND WH 1/4 x 3 BLK
2	H100405	RONDELLE DE VERROUILLAGE EXT 6 X 15 BLK



(x 2) ASSEMBLAGES DE POUTRE DE 14 PI

CONSEILS :

- TROIS PERSONNES SONT UTILES POUR CETTE ÉTAPE.
- DÉPLACEZ LES ASSEMBLAGES DE POTEAU DE 12 PIEDS À LEUR EMPLACEMENT FINAL AVEC UNE PERSONNE POUR SOUTENIR CHAQUE ASSEMBLAGE DROIT.
- AVEC L'AIDE D'UNE TROISIÈME PERSONNE, RACCORDEZ L'ASSEMBLAGE DE POUTRE DE 14 PIEDS AUX POTEAUX POUR FAIRE LE CADRE DU GAZEBO.

SERREZ À LA MAIN UNIQUEMENT

INSÉREZ LES ÉCROUS À ENFONCER D'ABORD

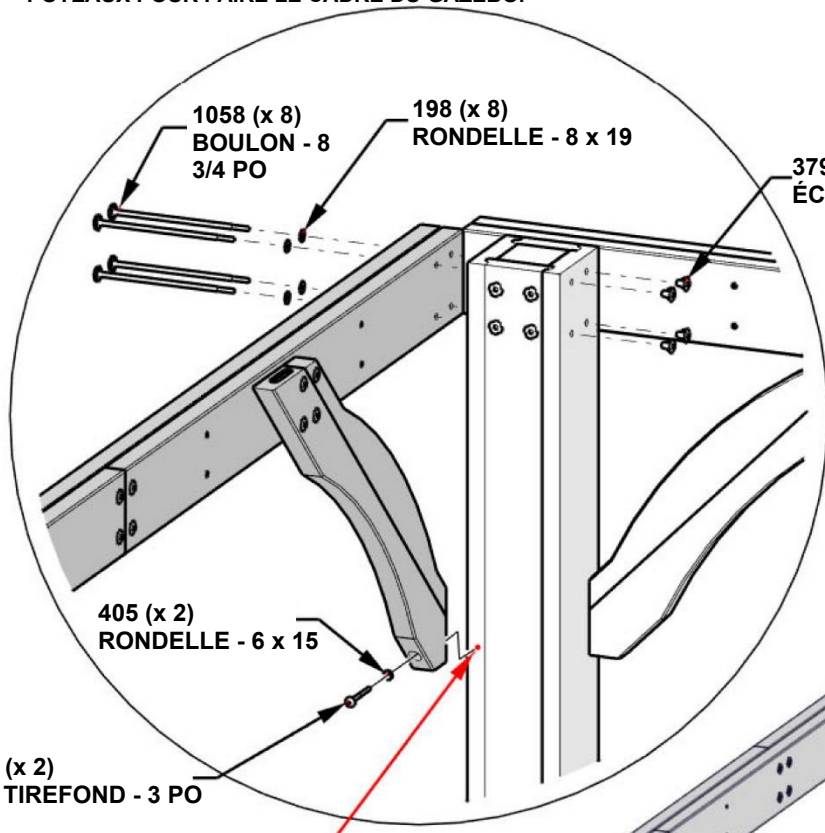

1058 (x 8)
BOULON - 8
3/4 PO

198 (x 8)
RONDELLE - 8 x 19

379 (x 8)
ÉCROU À ENFONCER 5/16 PO

405 (x 2)
RONDELLE - 6 x 15

792 (x 2)
VIS TIREFOND - 3 PO

ASSEMBLAGE DE 12 PI DES ÉTAPES PRÉCÉDENTES

ASSEMBLAGE DE 14 PI DES ÉTAPES PRÉCÉDENTES

ASSEMBLAGE DE 12 PI DES ÉTAPES PRÉCÉDENTES

POUR ÉVITER QUE LE BOIS SE FENDE LE BOIS, LES VIS TIREFOND DOIVENT ENTRER DANS LES AVANT-TRIOUS

**RÉSERVEZ L'ASSEMBLAGE DE 14 PI ET
RÉPÉTEZ LES ÉTAPES 7 À 10.**

ÉTAPE 11

ESSENTIEL : VOUS DEVEZ ÉQUARRIR L'UNITÉ AVANT DE PASSER AUX ÉTAPES SUIVANTES. UNE FOIS À L'ÉQUERRE, SERREZ TOUTE LES PIÈCES DE QUINCAILLERIE.

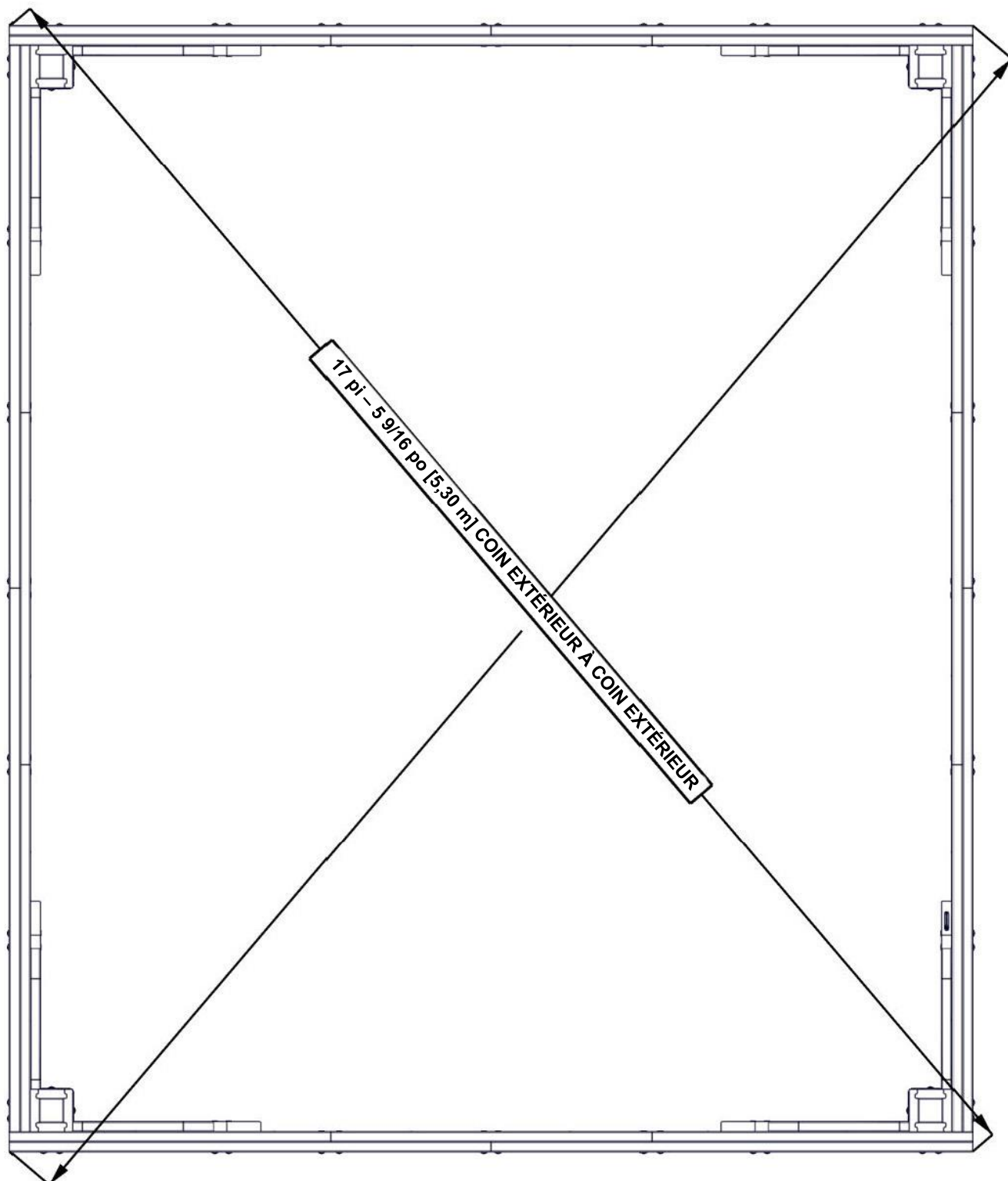

VUE DE DESSUS

ÉTAPE 12 - ASSEMBLAGE DES SUPPORTS DE TOIT

QTÉ	NUMÉRO D'ARTICLE	DESCRIPTION
16	H100460	VIS TIREFOND WH 1/4 x 1 BLK



A4M01234
(4) | PATTE DE FIXATION DE POTEAU

NE SERREZ PAS TROP

RÉPÉTEZ SUR LES QUATRE POTEAUX

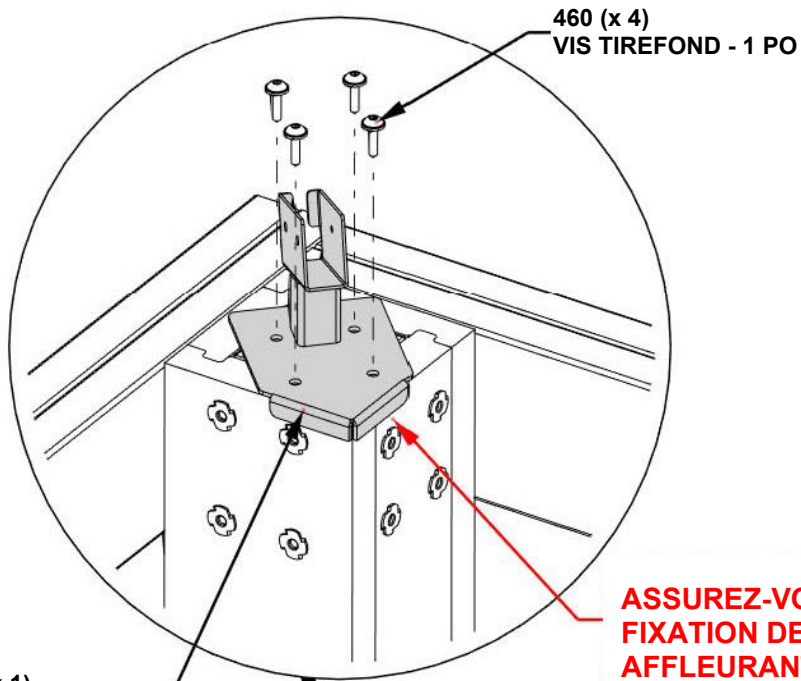

460 (x 4)
VIS TIREFOND - 1 PO

**ASSUREZ-VOUS QUE LES PATTES DE
FIXATION DE POTEAU SONT
AFFLEURANTES AVEC LE POTEAU
AVANT DE FIXER LES VIS TIREFOND.**

1234 (x 1)
ASSEMBLAGE DE
PATTE DE FIXATION
DE POTEAU

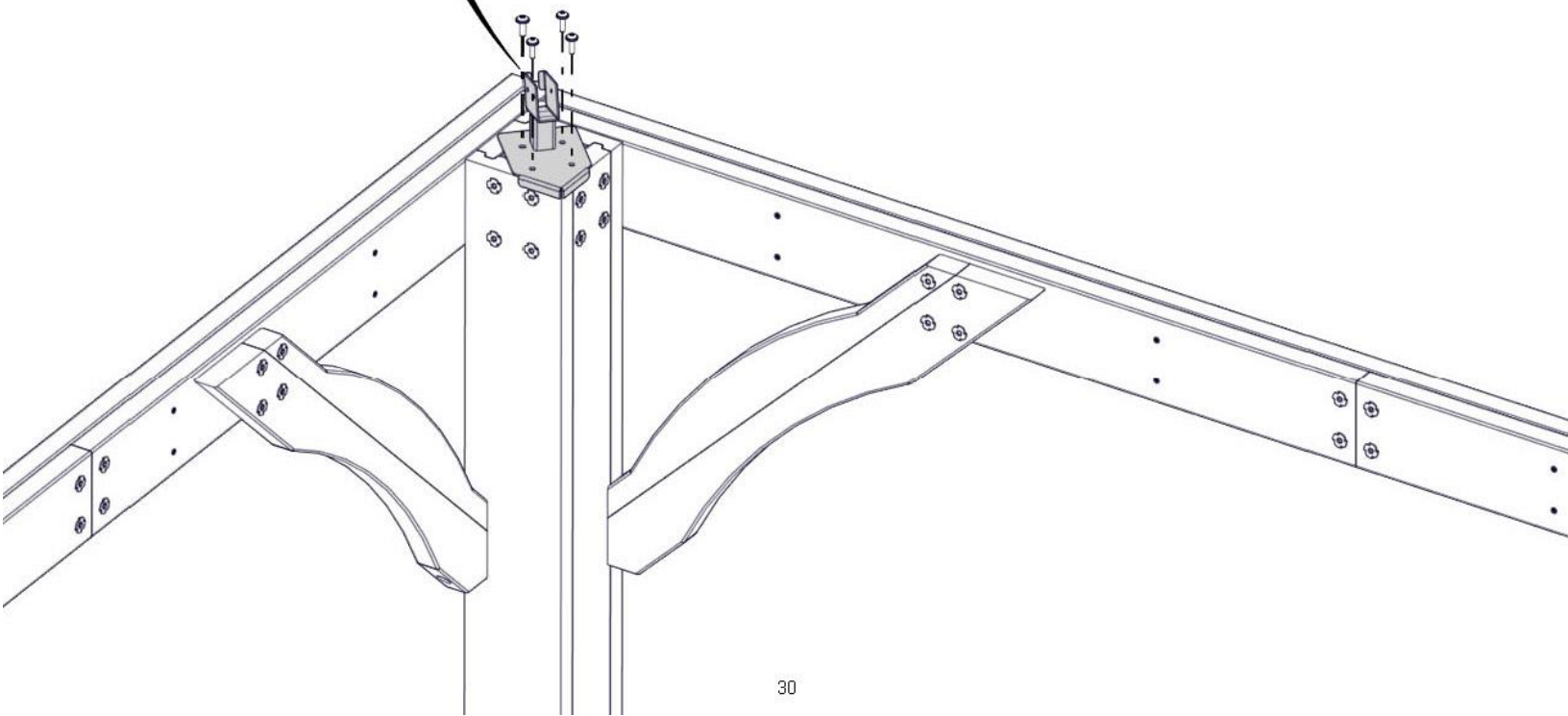

ÉTAPE 13 - ASSEMBLAGE DU SUPPORT DE TOIT



H29 | SUPPORT DE TOIT - W4L15160
 (1) | 1 po x 3 3/8 po x 24 po (24x86x610)

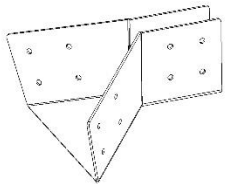

A4M01184 | PATTE DE SUPPORT DE PANNEAU
 (2)

QTÉ	NUMÉRO D'ARTICLE	DESCRIPTION
2	H100379	ÉCROU À ENFONCER 5/16 PO BLK
8	H100385	VIS TÊTE PLATE CRUCIFORME PFH 8 x 1 BLK

INSÉREZ LES ÉCROUS À ENFONCER D'ABORD

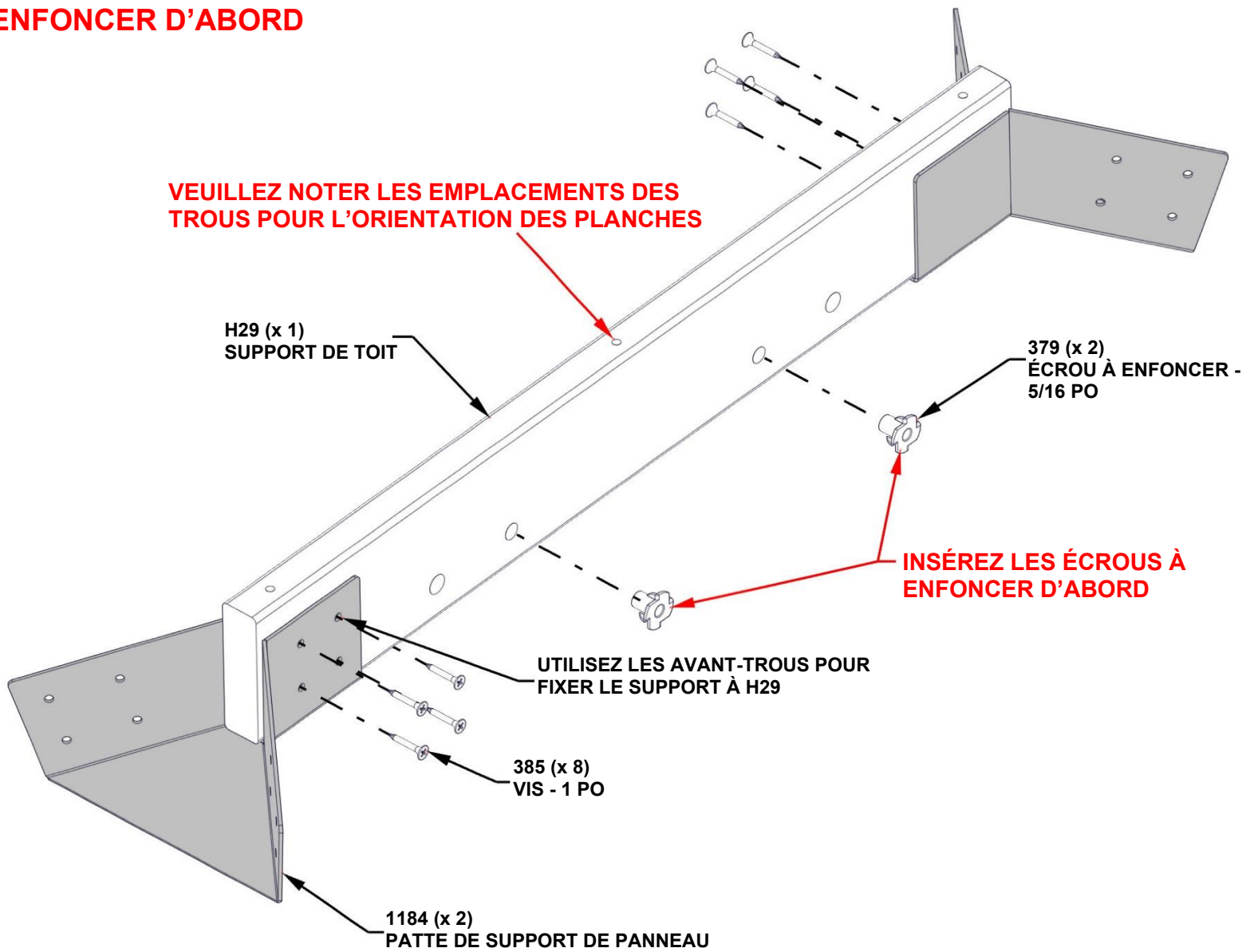

ÉTAPE 14 - ASSEMBLAGE DU SUPPORT DE TOIT



H01 | SUPPORT DE TOIT - W4L15194
(4) | 1 po x 3 3/8 po x 54 1/8 po (24x86x1374)

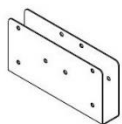

A4M01237 | CLIP D'ÉPISURE DE SUPPORT DE TOIT
(4)



H04 | SUPPORT DE TOIT - W4L15201
(4) | 1 po x 3 3/8 po x 38 13/16 po (24x86x986)

QTÉ	NUMÉRO D'ARTICLE	DESCRIPTION
4	H100379	ÉCROU À ENFONCER 5/16 PO BLK
48	H100385	VIS TÊTE PLATE CRUCIFORME PFH 8 x 1 BLK

RÉPÉTEZ QUATRE FOIS

INSÉREZ LES ÉCROUS À ENFONCER D'ABORD

IMPORTANT! IL Y AURA QUATRE DE CES ASSEMBLAGES. ASSEMBLEZ (2) AVEC L'ÉCROU À ENFONCER SUR LE CÔTÉ COMME INDIQUÉ CI-DESSOUS. ASSEMBLEZ L'AUTRE (2) AVEC L'ÉCROU À ENFONCER DANS LE MÊME TROU MAIS DE L'AUTRE CÔTÉ DE LA PLANCHE H04.

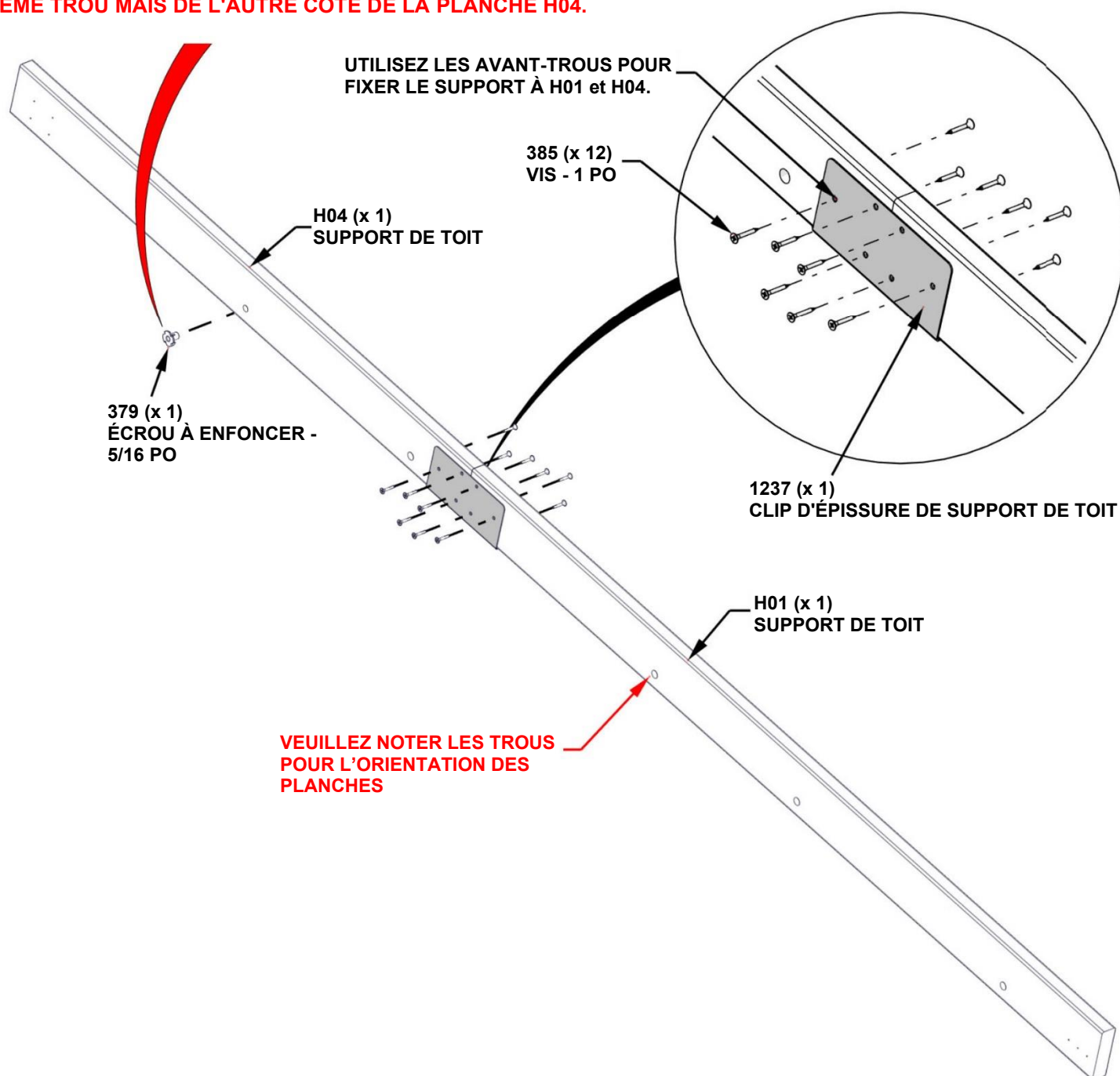

ÉTAPE 15 - ASSEMBLAGE DU SUPPORT DE TOIT



QTÉ	NUMÉRO D'ARTICLE	DESCRIPTION
16	H100385	VIS TÊTE PLATE CRUCIFORME PFH 8 x 1 BLK

RÉPÉTEZ À L'EXTRÉMITÉ OPPOSÉE DE LA PLANCHE DE SOUTIEN DU TOIT

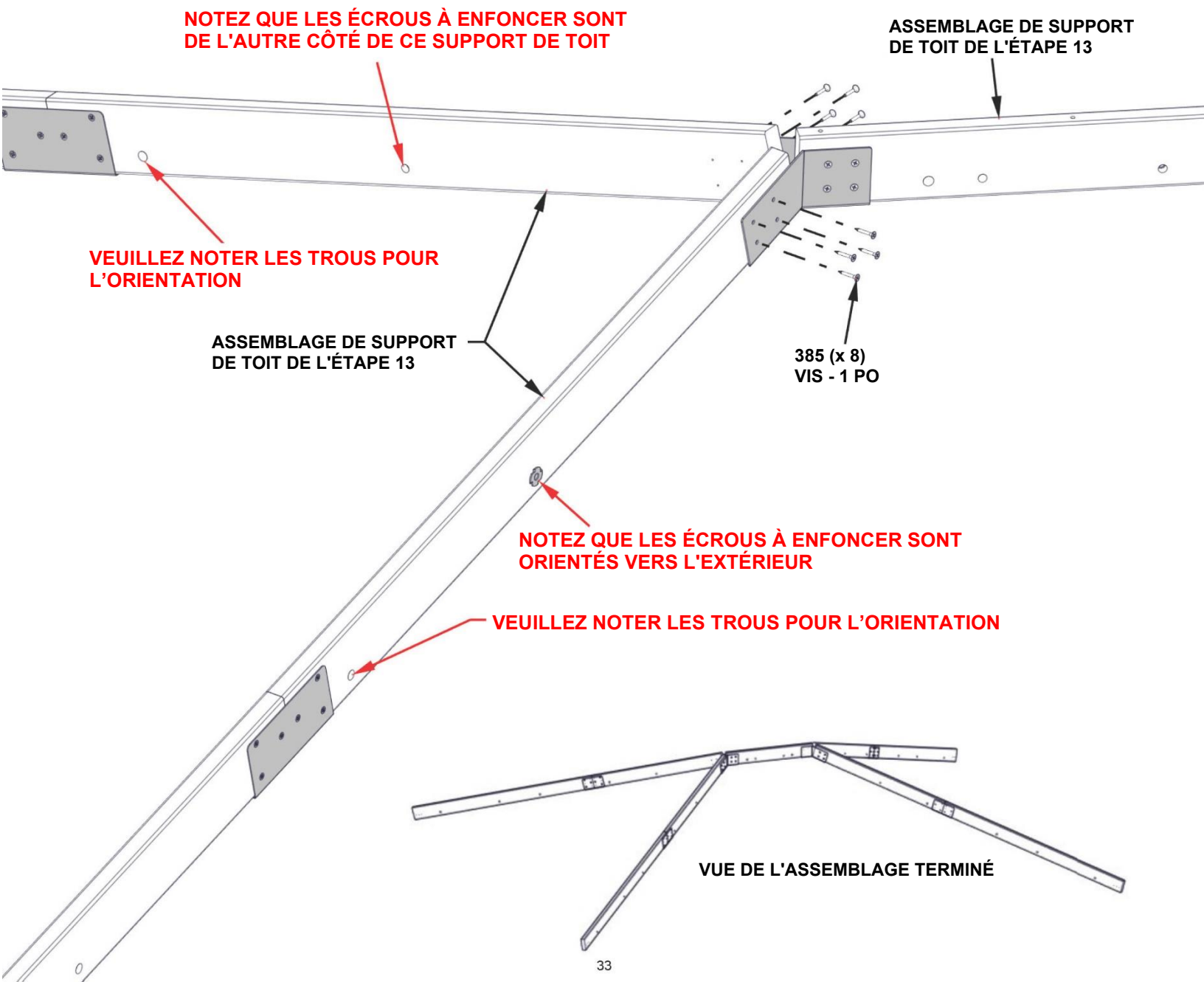

ÉTAPE 16 - ASSEMBLAGE DU SUPPORT DE TOIT

QTÉ	NUMÉRO D'ARTICLE	DESCRIPTION
3	H100792	VIS TIREFOND WH 1/4 x 3 BLK
3	H101034	RONDELLE RÉSIDTANTE AUX INTEMPÉRIES

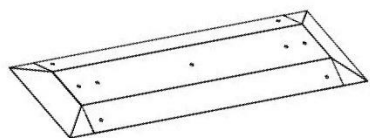

A4M08, *1 | FAÎTAGE DU SOMMET
(1)



A4M01205 | CALE D'ESPACEMENT MÉTALLIQUE
(3)

CONSEILS :

- RETIREZ LE FILM DE PROTECTION BLEU AVANT L'ASSEMBLAGE

ATTENTION : LE PORT DE GANTS EST RECOMMANDÉ LORS DE LA MANIPULATION DES MORCEAUX DE TOIT EN ACIER

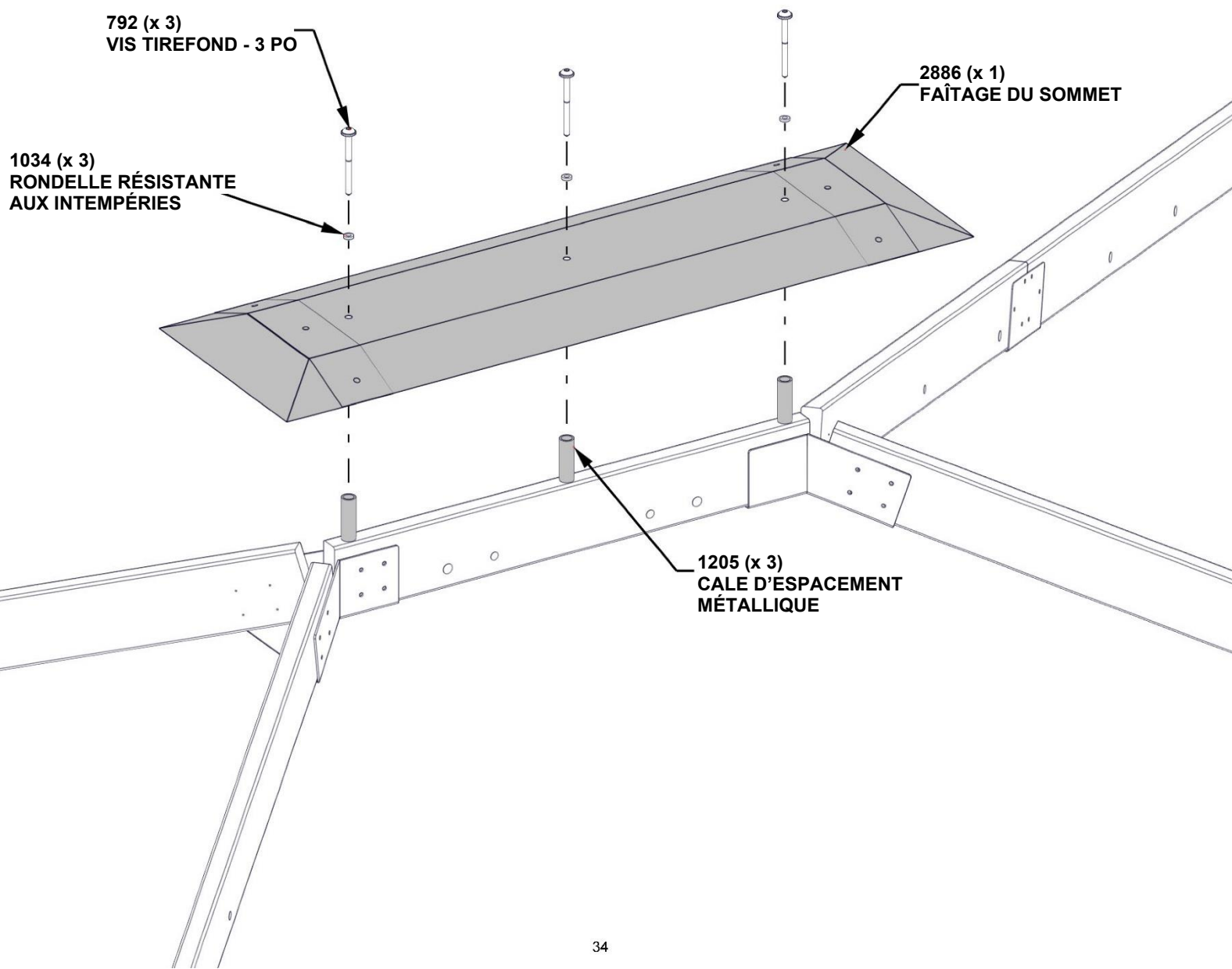

ÉTAPE 17 - ASSEMBLAGE DU SUPPORT DE TOIT

- TROIS PERSONNES SONT UTILES POUR CETTE ÉTAPE.
- PLACEZ UNE PERSONNE SUR UNE ÉCHELLE AU CENTRE DE LA BASE.
- SOULEVEZ LE TOIT SUR LE CÔTÉ DE 14 PIEDS ET INSÉREZ DANS LES PATTES DE FIXATION DE POTEAU EN COIN.



ÉTAPE 18 - ASSEMBLAGE DU SUPPORT DE TOIT

QTÉ	NUMÉRO D'ARTICLE	DESCRIPTION
12	H100385	VIS TÊTE PLATE CRUCIFORME PFH 8 x 1 BLK

RÉPÉTEZ SUR TOUS LES POTEAUX

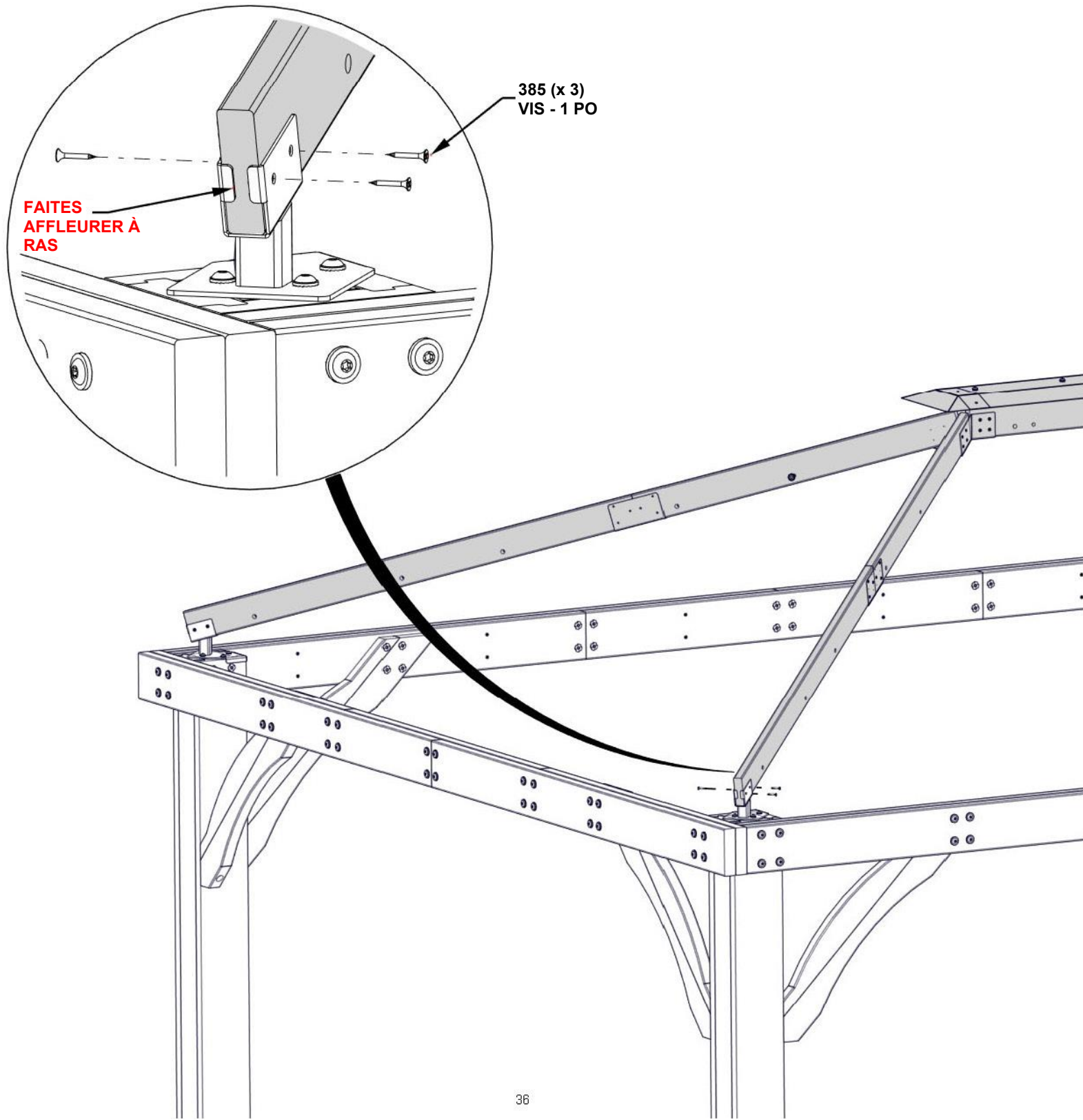

ÉTAPE 19 - ASSEMBLAGE DE PANNEAU DE TOIT DE 14 PI

QTÉ	NUMÉRO D'ARTICLE	DESCRIPTION
4	H100171	BOULON WH 1/4 x 1 BLK
4	H100398	ÉCROU À ENFONCER 1/4 BLK

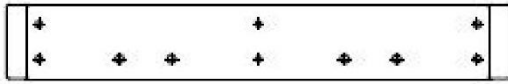

H03 | SOLIVE DE TOIT - W4L15197
(1) | 1 po x 3 3/8 po x 22 7/8 po (24x86x580)

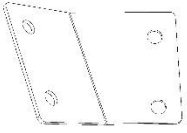

A4M01193 | SUPPORT DE PANNEAU
(1)

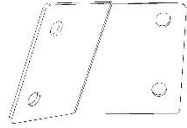

A4M01191 | SUPPORT DE PANNEAU
(1)

**INSÉREZ LES ÉCROUS À ENFONCER D'ABORD
SERREZ À LA MAIN UNIQUEMENT**

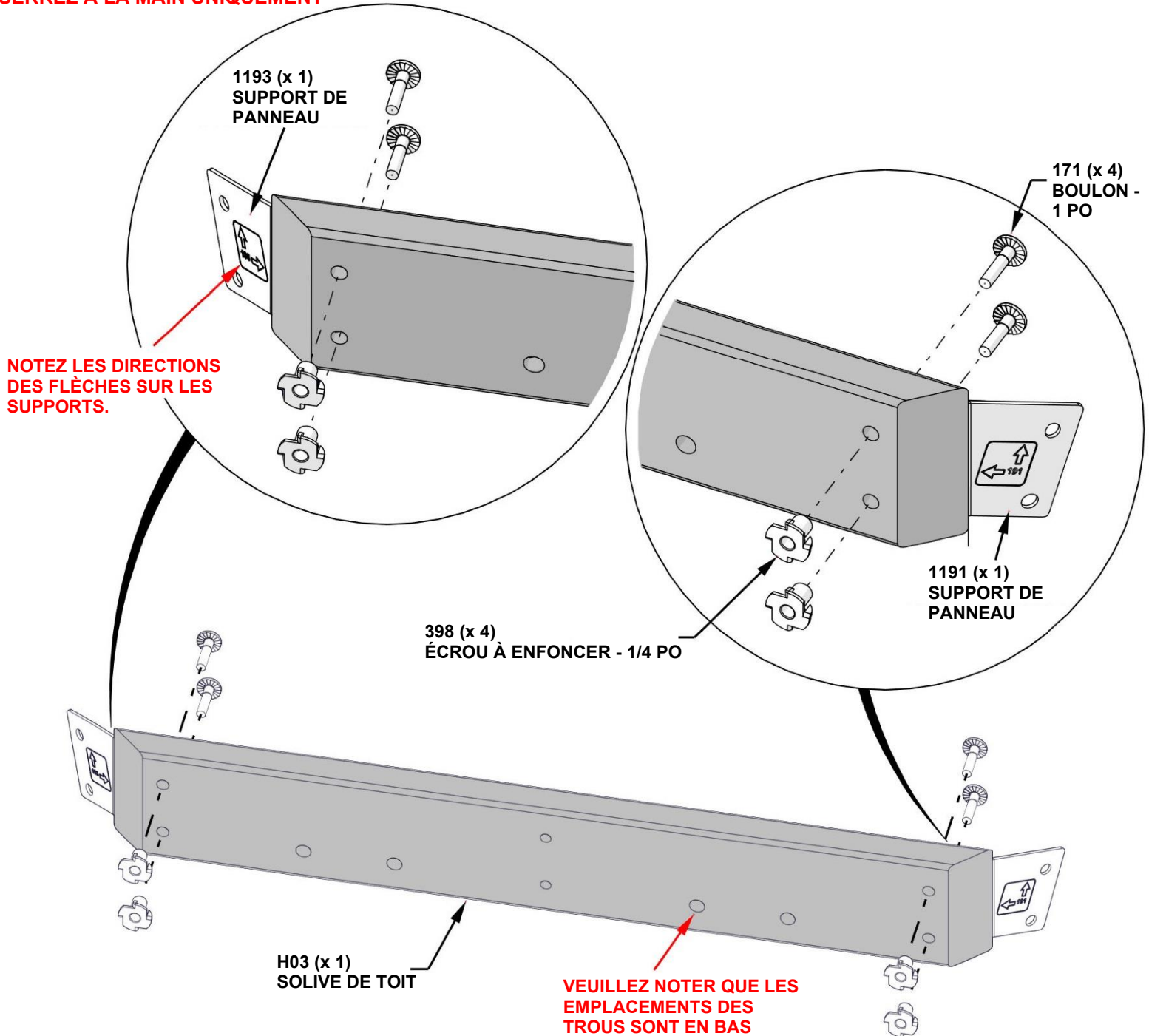

ÉTAPE 20 - ASSEMBLAGE DE PANNEAU DE TOIT DE 14 PI



H02 | SOLIVE DE TOIT - W4L15195
(1) | 1 po x 3 3/8 po x 61 1/4 po (24x86x1556)



H09 | SOLIVE DE TOIT - W4L15213
(1) | 1 po x 3 3/8 po x 61 1/4 po (24x86x1556)



H05 | SOLIVE DE TOIT - W4L15202
(1) | 1 po x 3 3/8 po x 44 9/16 po (24x86x1132)

QTÉ	NUMÉRO D'ARTICLE	DESCRIPTION
4	H100171	BOULON WH 1/4 x 1 BLK
24	H100385	VIS TÊTE PLATE CRUCIFORME PFH 8 x 1 BLK
4	H100398	ÉCROU À ENFONCER 1/4 BLK



H10 | SOLIVE DE TOIT - W4L15214
(1) | 1 po x 3 3/8 po x 44 9/16 po (24x86x1132)

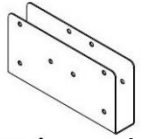

A4M01237 | CLIP D'ÉPISURE DE SUPPORT DE TOIT
(2)

INSÉREZ LES ÉCROUS À ENFONCER D'ABORD

LE HAUT DE H02/H09 NE SERA PAS AFFLEURANT.

398 (x 4)
ÉCROU À ENFONCER 1/4 PO

171 (x 4)
BOULON WH - 1 PO

VEUILLEZ NOTER LES EMPLACEMENTS DES TROUS POUR L'ORIENTATION DES PLANCHES

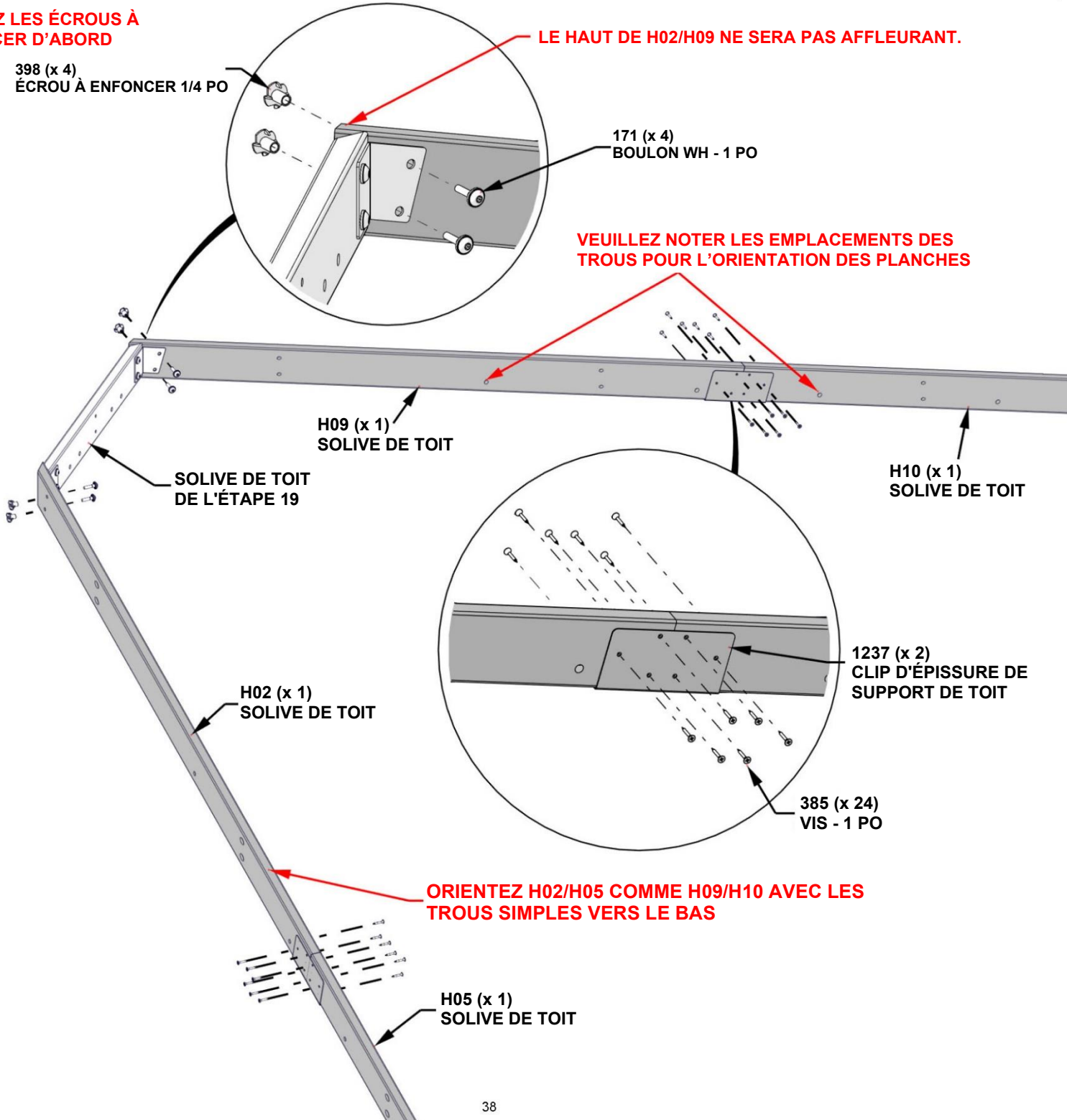

H09 (x 1)
SOLIVE DE TOIT

SOLIVE DE TOIT DE L'ÉTAPE 19

H10 (x 1)
SOLIVE DE TOIT

H02 (x 1)
SOLIVE DE TOIT

1237 (x 2)
CLIP D'ÉPISURE DE SUPPORT DE TOIT

385 (x 24)
VIS - 1 PO

ORIENTEZ H02/H05 COMME H09/H10 AVEC LES TROUS SIMPLES VERS LE BAS

H05 (x 1)
SOLIVE DE TOIT

ÉTAPE 21 - ASSEMBLAGE DE PANNEAU DE TOIT 14 PI



E01 | CHEVRON - W4L15196
(1) 1 3/8 po x 3 3/8 po x 76 3/4 po (36x86x1949)



E02 | CHEVRON - W4L15198
(1) 1 3/8 po x 3 3/8 po x 67 5/8 po (36x86x1717)



E08 | CHEVRON - W4L15210
(1) 1 3/8 po x 3 3/8 po x 67 5/8 po (36x86x1717)



E09 | CHEVRON - W4L15211
(1) 1 3/8 po x 3 3/8 po x 44 1/16 po (36x86x1119)

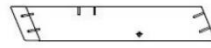

E04 | CHEVRON - W4L15200
(1) 1 3/8 po x 3 3/8 po x 20 1/2 po (36x86x520)

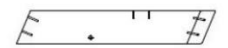

E10 | CHEVRON - W4L15212
(1) 1 3/8 po x 3 3/8 po x 20 1/2 po (36x86x520)

QTÉ	NUMÉRO D'ARTICLE	DESCRIPTION
14	H101030	VIS 2 PO CONFIRMAT BLK



E03 | CHEVRON - W4L15199
(1) 1 3/8 po x 3 3/8 po x 44 1/16 po (36x86x1119)

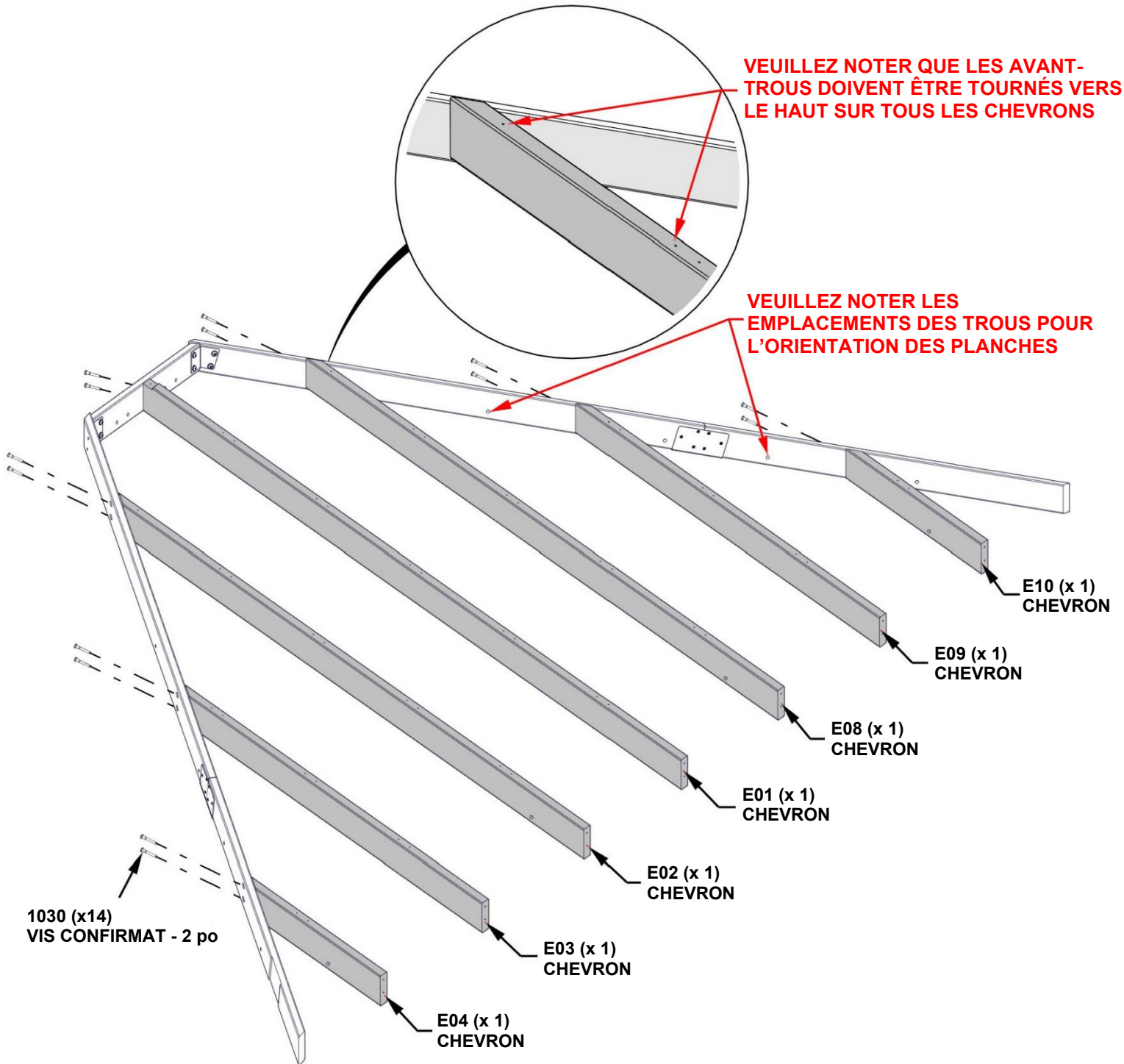

ÉTAPE 22A - ASSEMBLAGE DE PANNEAU DE TOIT 14 PI

QTÉ	NUMÉRO D'ARTICLE	DESCRIPTION
4	H100382	VIS TÊTE PLATE CRUCIFORME PFH 8 x 1 3/4 BLK
14	H101030	VIS 2 PO CONFIRMAT BLK



Q02 | SOLIVE DE TOIT - W4L15215
(2) | 1 po x 4 7/16 po x 84 1/4 po (24x112x2140)

CONSEIL :

- LES CHEVRONS PEUVENT DEVOIR ÊTRE DESSERRÉS POUR FIXER Q02 À H05/H10

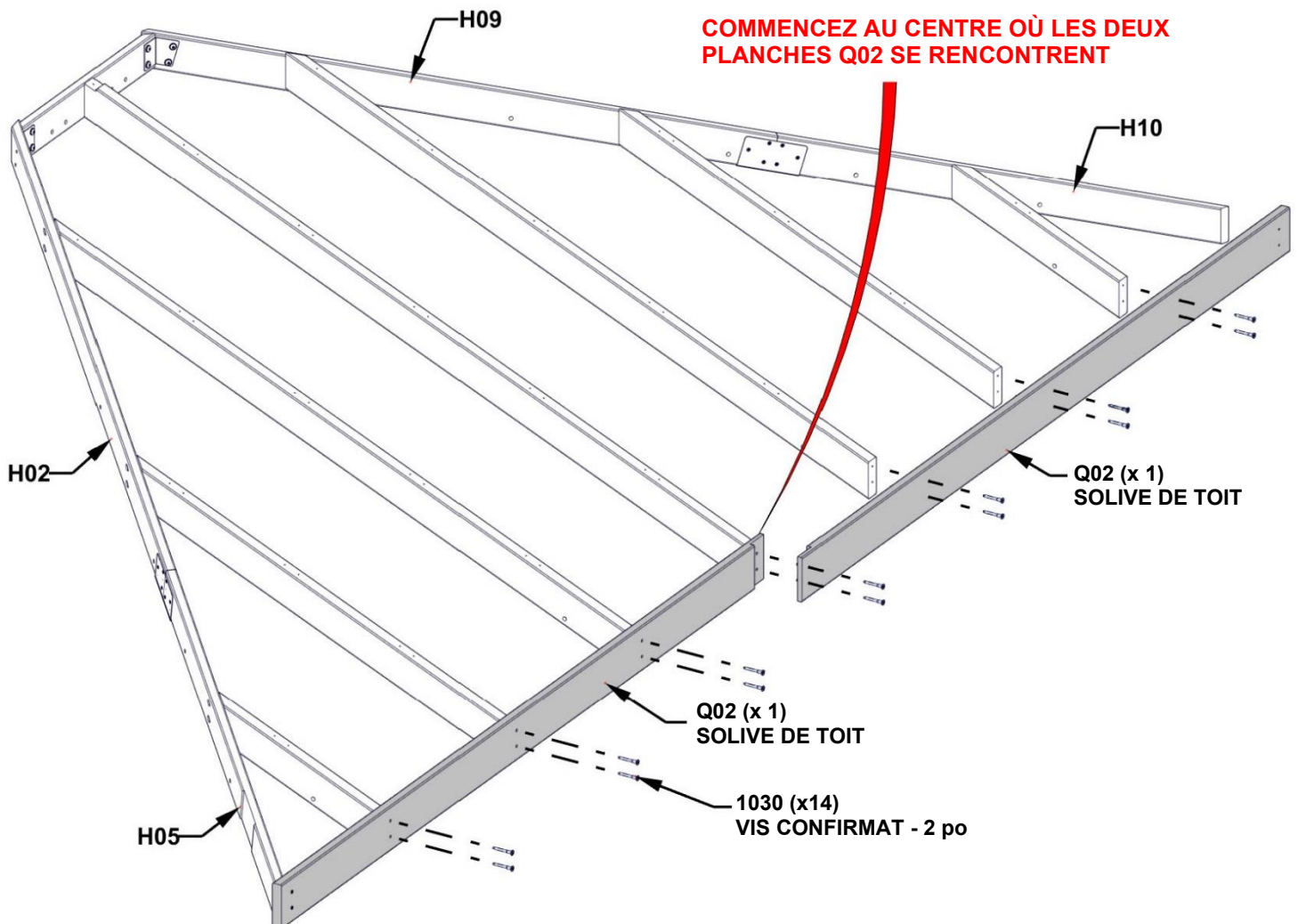

ÉTAPE 22B - ASSEMBLAGE DE PANNEAU DE TOIT DE 14 PI

CONSEILS :

- À L'AIDE DE LA PLANCHE Q02 COMME GUIDE ET D'UN FORET DE 1/8 PO, PERCEZ DES AVANT-TROUS DANS LA PLANCHE H05 EN UTILISANT LA DIMENSION CI-DESSOUS.
- RÉPÉTEZ À L'EXTRÉMITÉ OPPOSÉE AVEC LA PLANCHE H10.

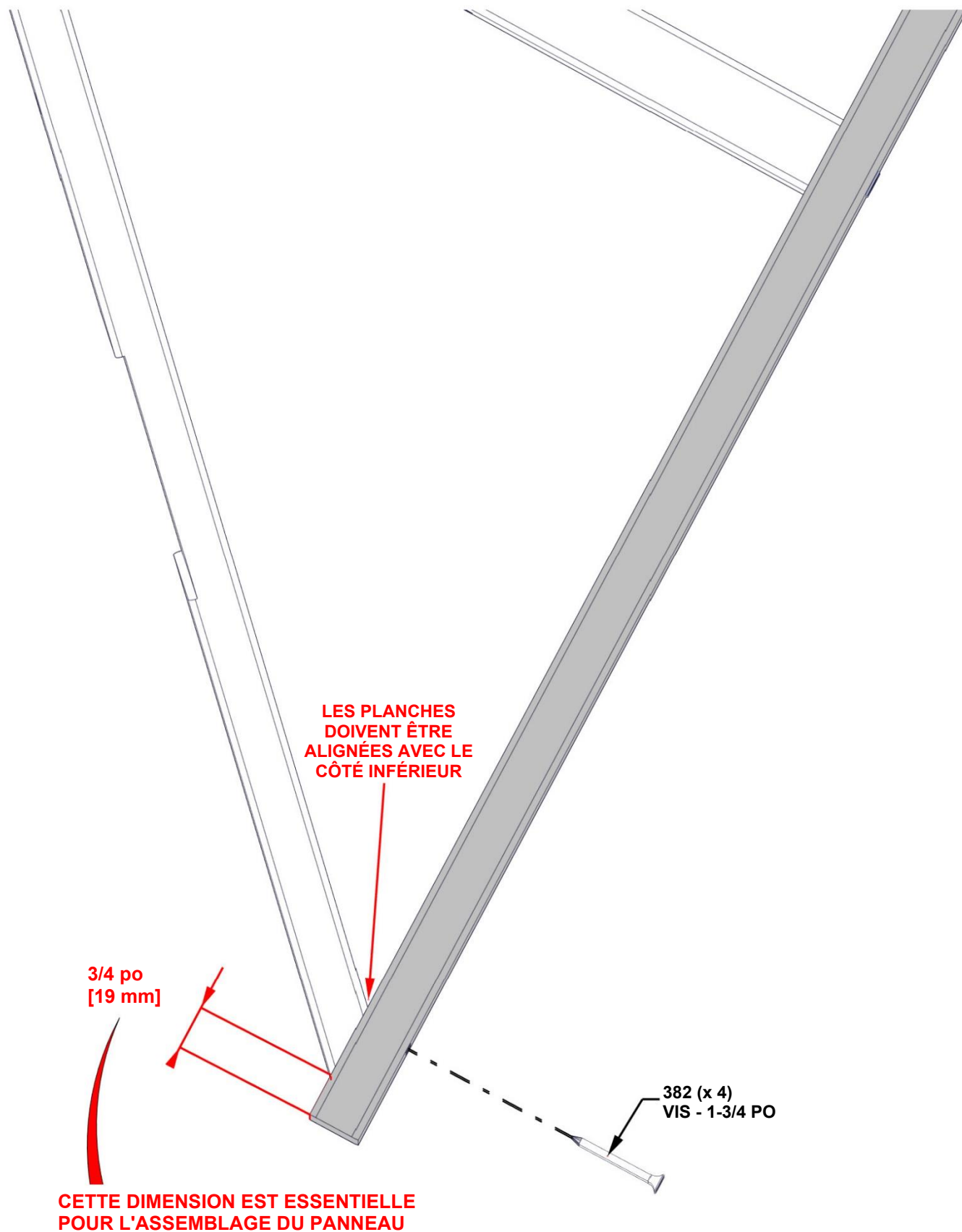

ÉTAPE 22C - ASSEMBLAGE DE PANNEAU DE TOIT DE 14 PI

CONSEILS :

- DESERRER LA QUINCAILLERIE POUR AJUSTER POUR ÉQUARRIR SI NÉCESSAIRE

ESSENTIEL :

- VOUS DEVEZ ÉQUARRIR L'UNITÉ AVANT DE PASSER AUX ÉTAPES SUIVANTES.
- LES DIMENSIONS CI-DESSOUS SONT ESSENTIELLES POUR L'ASSEMBLAGE FINAL DU TOIT.
- LES MESURES DOIVENT ÊTRE À +/- 1/4 PO.
- LES MESURES HORS TOLÉRANCE ENTRAÎNERONT L'IMPOSSIBILITÉ D'ASSEMBLER LE TOIT.

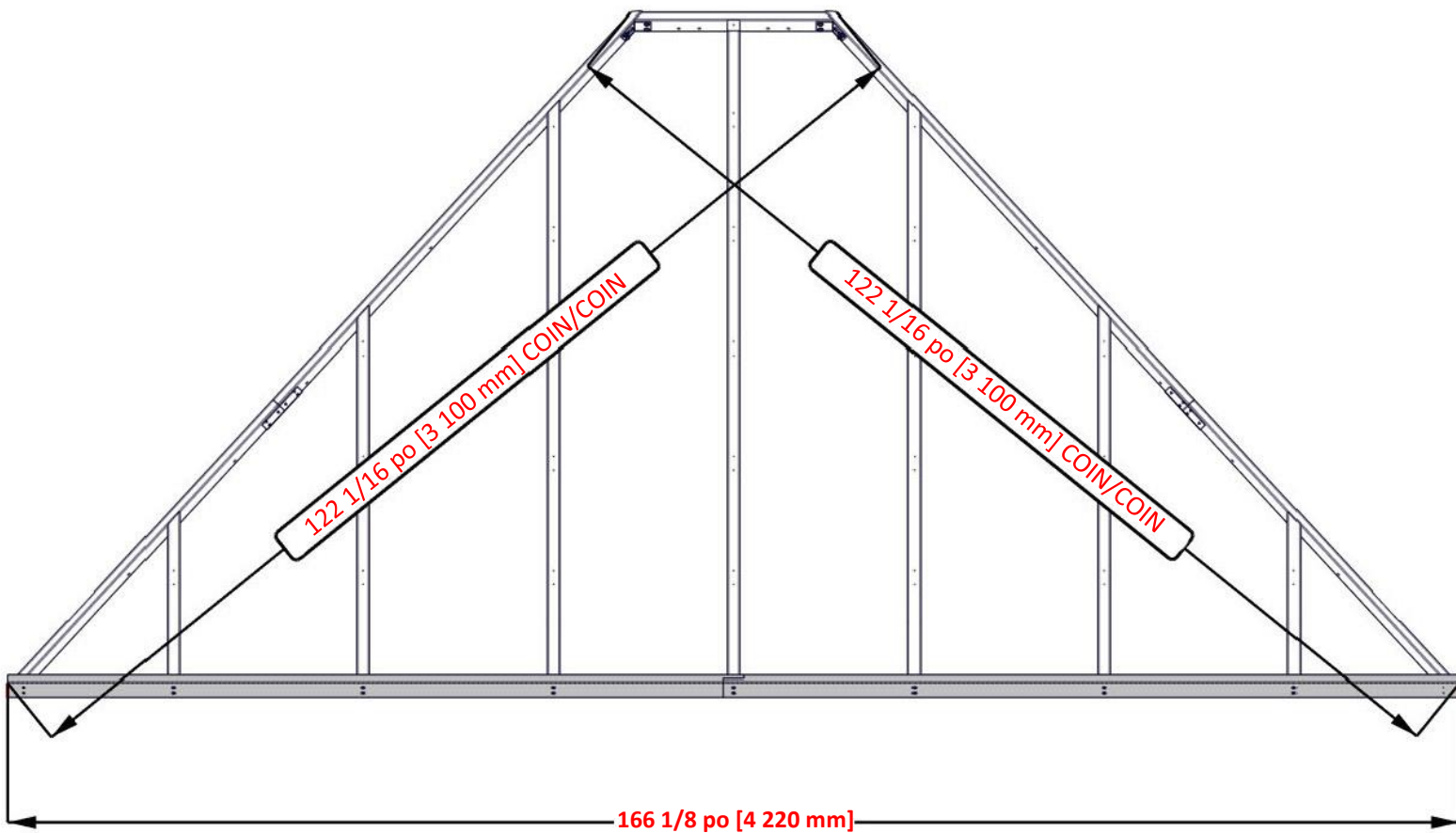

ÉTAPE 23 - ASSEMBLAGE DE PANNEAU DE TOIT 14 PI

T01 | PANNE - W4L15227
(1) 1 po x 1 5/16 po x 27 1/2 po (24x34x698)

H25 | PANNE - W4L15235
(1) 1 po x 3 3/8 po x 51 3/16 po (24x86x1299)

H14 | PANNE - W4L15223
(2) 1 po x 3 3/8 po x 54 9/16 po (24x86x1385)

H16 | PANNE - W4L15225
(2) 1 po x 3 3/8 po x 51 po (24x86x1295)

H13 | PANNE - W4L15222
(1) 1 po x 3 3/8 po x 43 11/16 po (24x86x1110)

H15 | PANNE - W4L15224
(2) 1 po x 3 3/8 po x 63 1/8 po (24x86x1603)

H17 | PANNE - W4L15226
(1) 1 po x 1 3/8 po x 75 3/8 po (24x34x1915)

QTÉ	NUMÉRO D'ARTICLE	DESCRIPTION
66	H100391	VIS TÊTE PLATE PFH 8 x 2 BLK

CONSEILS :

- ALIGNEZ LES AVANT-TROUS DES PANNES AVEC LES AVANT-TROUS DES CHEVRONS
- FIXEZ LES VIS DEPUIS LE CENTRE ET TRAVAILLEZ VERS L'EXTÉRIEUR
- LES PLANCHES H02/H05 ET H09/H10 N'ONT PAS D'AVANT-TROUS POUR LES VIS DES BORDS EXTERIEURS.
- À L'AIDE DES PANNES COMME GUIDE ET D'UN FORET DE 1/8 PO, PERCEZ DES AVANT-TROUS DANS LES PLANCHES H02/H05 et H09/H10.

SI LES PANNES DÉPASSENT DE PLUS DE 5/8 PO, RÉDUISEZ À 5/8 PO

LA PANNE T01 NE DOIT PAS DÉPASSER

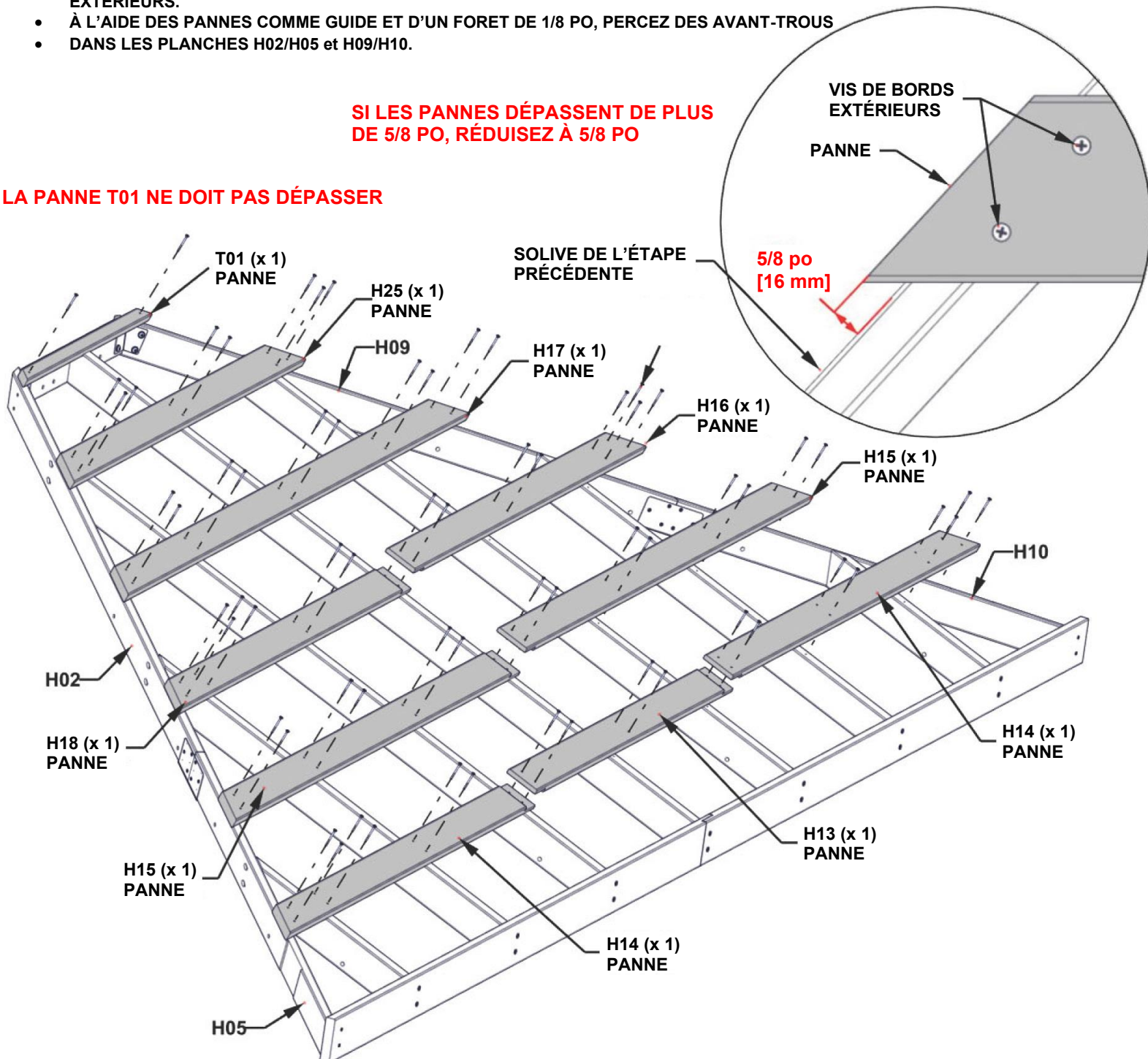

ÉTAPE 24 - ASSEMBLAGE DE PANNEAU DE TOIT 14 PI

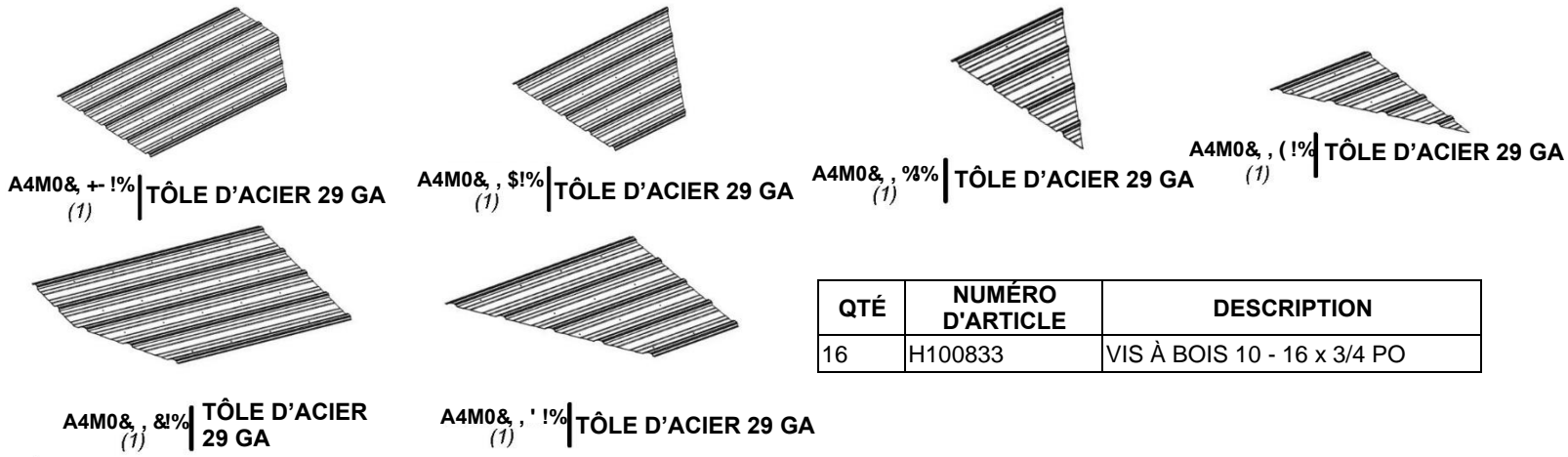

CONSEILS :

- ENLEVEZ LE FILM BLEU DE PROTECTION
- EN COMMENÇANT AU CENTRE, PLACEZ LES PANNEAUX COMME INDIQUÉ CI-DESSOUS.
- FAITES SE CHEVAUCHER LES PANNEAUX D'UNE FAÎTE.
- LES PANNEAUX DOIVENT ÊTRE AFFLEURANTS AVEC LES EXTRÉMITÉS DES PANNES ET LA SOLIVE DE TOIT Q02.
- UNE FOIS LES TÔLES EN PLACE, IL EST RECOMMANDÉ D'AJOUTER DES VIS H100833 AU MILIEU DES TÔLES POUR LES MAINTENIR POUR LA PROCHAINE ÉTAPE.

ATTENTION : LE PORT DE GANTS EST RECOMMANDÉ LORS DE LA MANIPULATION DES MORCEAUX DE TOIT EN ACIER

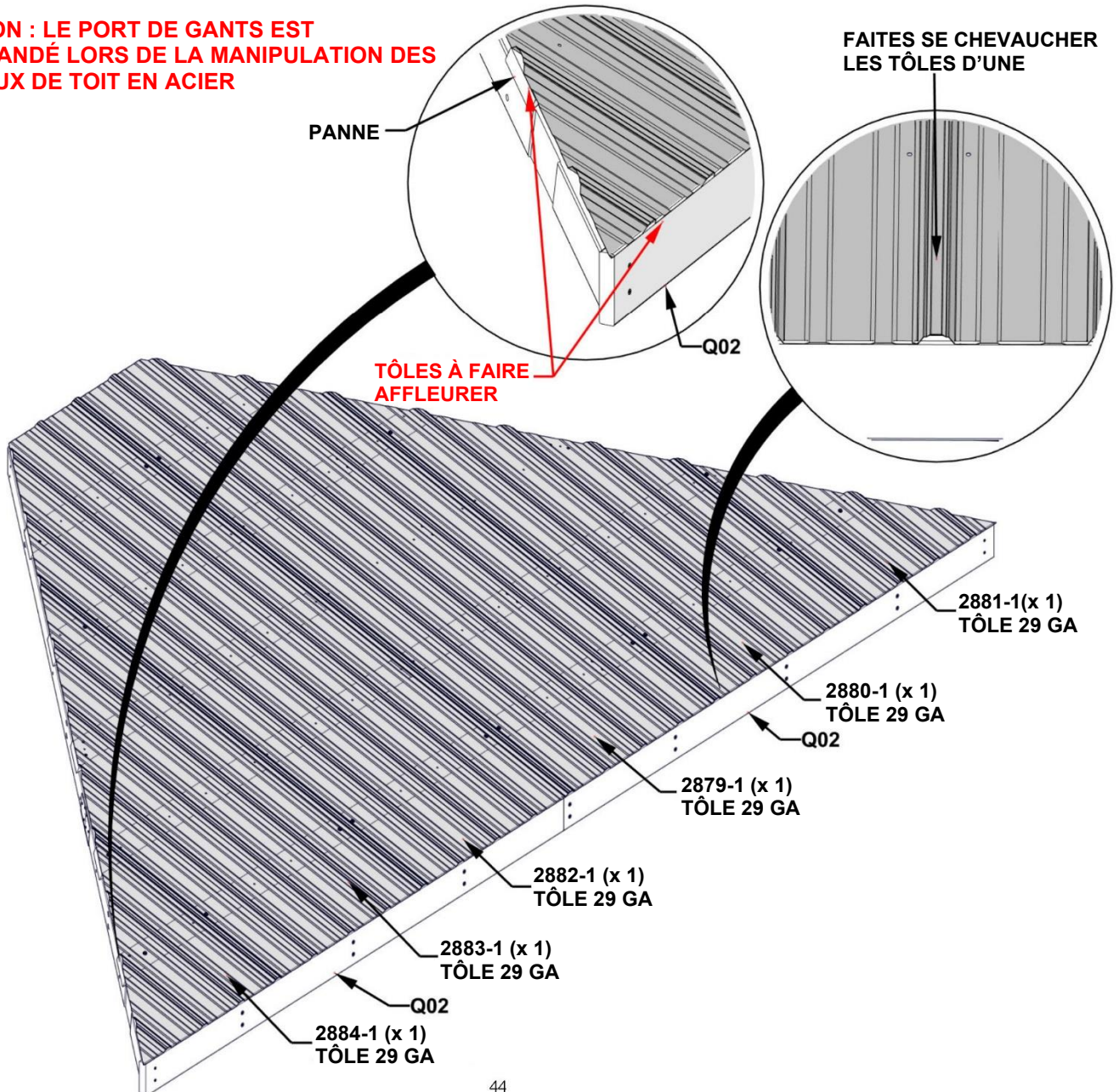

ÉTAPE 25 - ASSEMBLAGE DE PANNEAU DE TOIT DE 14 PI

QTÉ	NUMÉRO D'ARTICLE	DESCRIPTION
10	H100833	VIS À BOIS 10 - 16 x 3/4 PO



CONSEILS :

- POSITIONNEZ LE CANAL DE FAÎTAGE SUR LE BORD DES PANNEAUX DE TOIT AVEC LE CÔTÉ LE PLUS LARGE DU CANAL EN BAS.
- ASSUREZ-VOUS QUE LES PANNEAUX SONT ENTIÈREMENT PLACÉS DANS LE CANAL.
- FAITES AFFLEURER LE HAUT DU CANAL AVEC LE HAUT DES PANNEAUX MÉTALLIQUES.

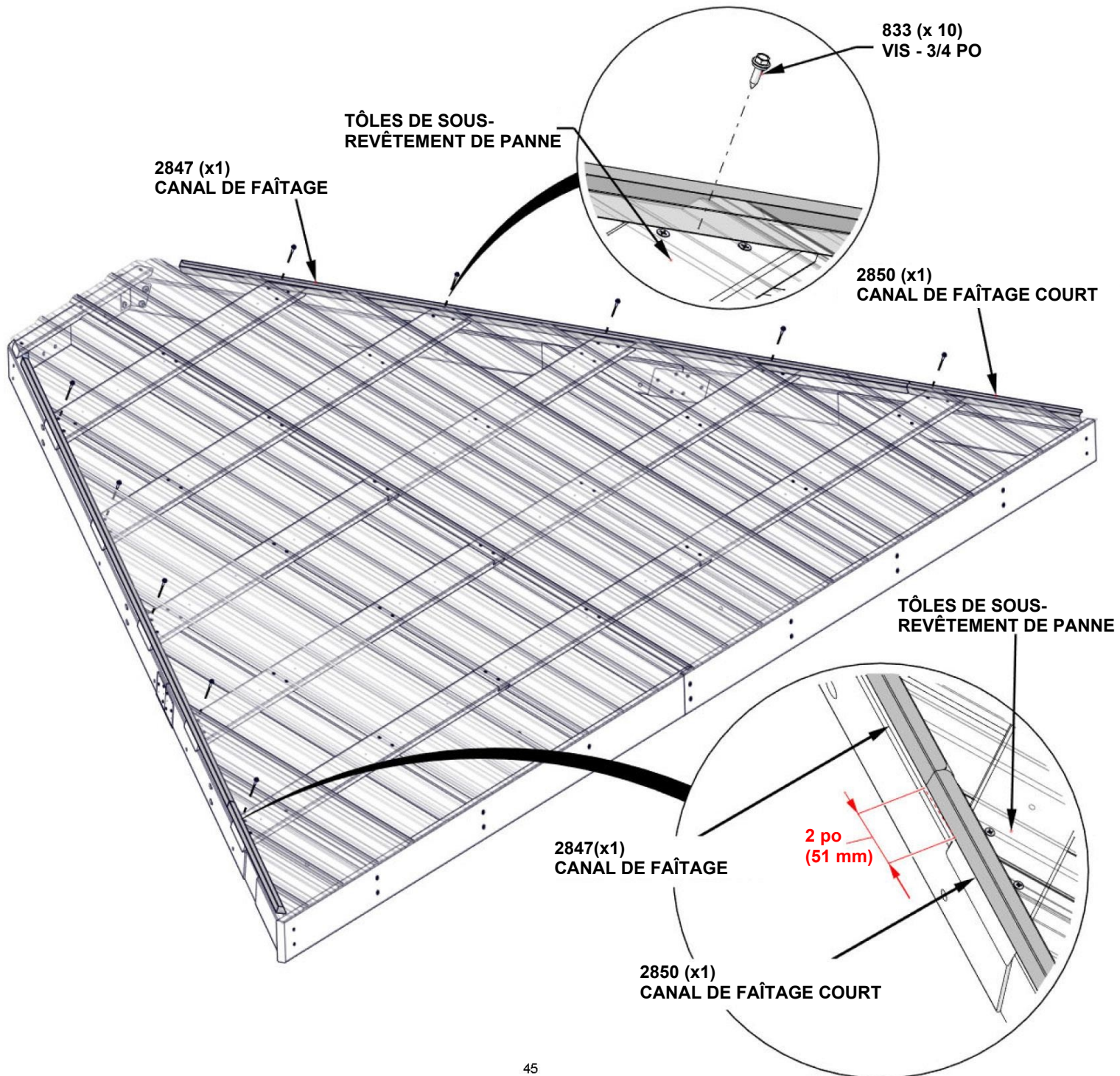

ÉTAPE 26 - ASSEMBLAGE DE PANNEAU DE TOIT DE 14 PI

QTÉ	NUMÉRO D'ARTICLE	DESCRIPTION
52	H100833	VIS À BOIS 10 - 16 x 3/4 PO

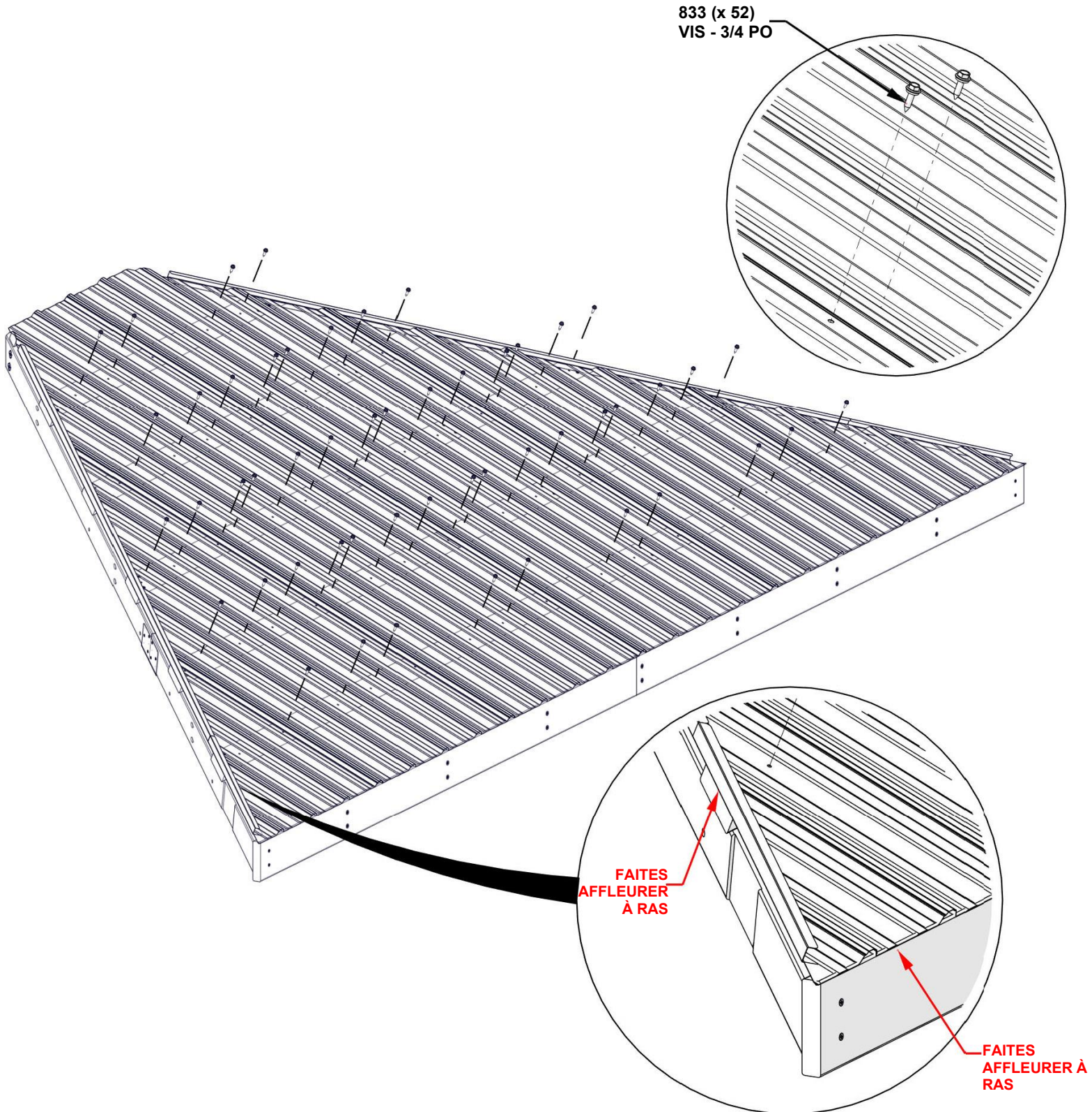

**RÉPÉTEZ LES ÉTAPES 19 À 26 D'ASSEMBLAGE
DU PANNEAU DE TOIT DE 14 PI**

ÉTAPE 27 - ASSEMBLAGE DE PANNEAU DE TOIT DE 12 PI

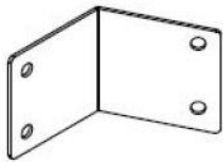

A4M01238 | SUPPORT DE PANNEAU
(1)

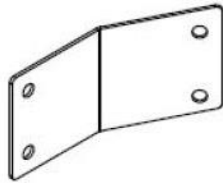

A4M01239 | SUPPORT DE PANNEAU
(1)

QTÉ	NUMÉRO D'ARTICLE	DESCRIPTION
4	H100171	BOULON WH 1/4 x 1 BLK
4	H100398	ÉCROU À ENFONCER 1/4 BLK

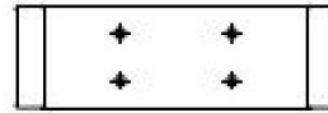

H06 | SOLIVE DE TOIT - W4L15203
(1) 1 po x 3 3/8 po x 10 11/16 po (24x86x272)

INSÉREZ LES ÉCROUS À ENFONCER D'ABORD. SERREZ UNIQUEMENT À LA MAIN

NOTEZ LES DIRECTIONS DES FLÈCHES SUR LES SUPPORTS.

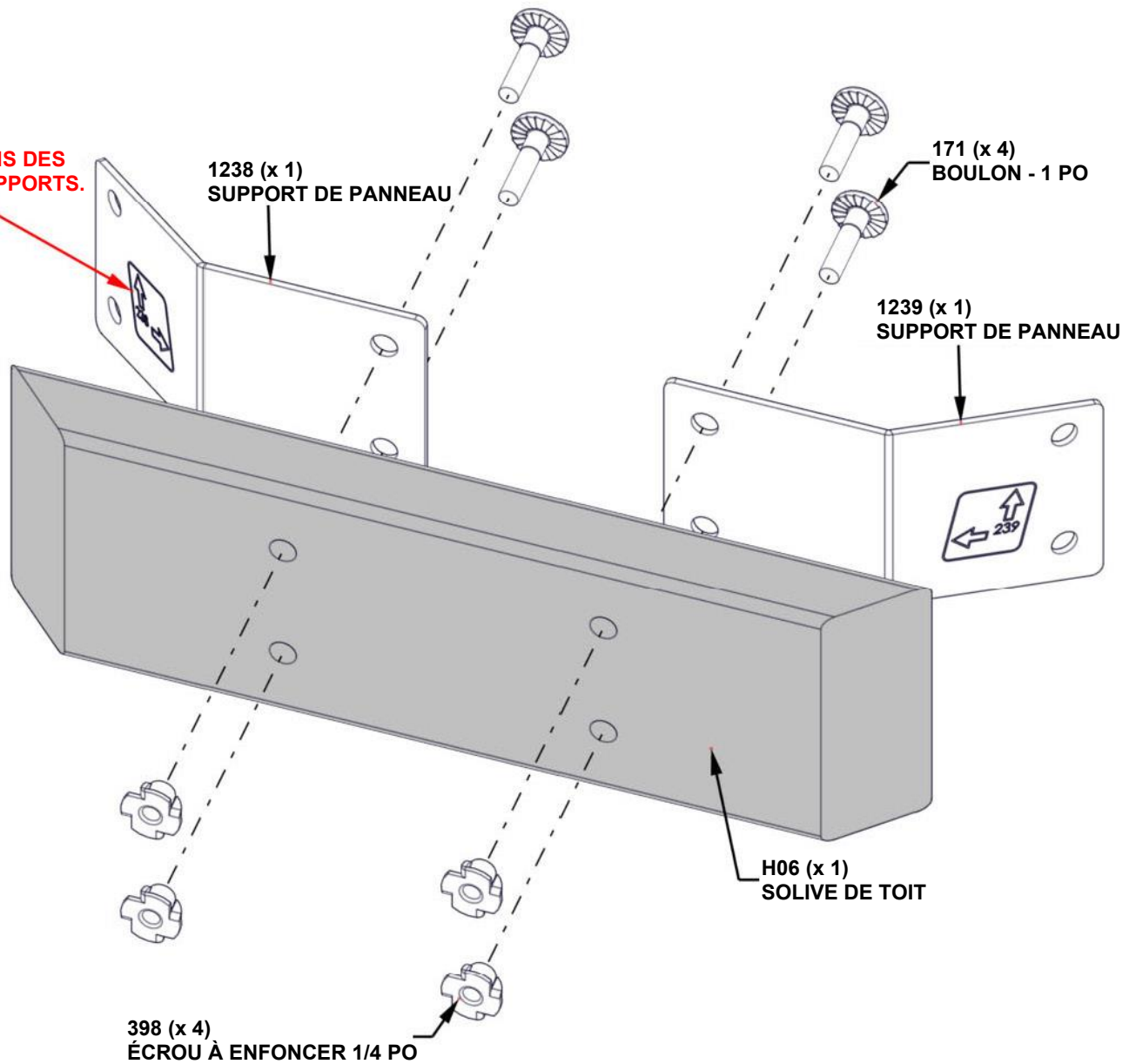

ÉTAPE 28 - ASSEMBLAGE DE PANNEAU DE TOIT DE 12 PI



H11 | SOLIVE DE TOIT - W4L15216
(1) 1 po x 3 3/8 po x 44 1/2 po (24x86x1130)



H12 | SOLIVE DE TOIT - W4L15220
(1) 1 po x 3 3/8 po x 44 1/2 po (24x86x1130)



H07 | SOLIVE DE TOIT - W4L15205
(1) 1 po x 3 3/8 po x 53 3/16 po (24x86x1351)

QTÉ	NUMÉRO D'ARTICLE	DESCRIPTION
4	H100171	BOULON WH 1/4 x 1 BLK
24	H100385	VIS TÊTE PLATE CRUCIFORME PFH 8 x 1 BLK
4	H100398	ÉCROU À ENFONCER 1/4 BLK



H08 | SOLIVE DE TOIT - W4L15206
(1) 1 po x 3 3/8 po x 53 3/16 po (24x86x1351)

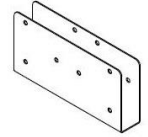

A4M01237 | CLIP D'ÉPISURE DE SUPPORT DE TOIT
(2)

INSÉREZ LES ÉCROUS À ENFONCER D'ABORD

LE HAUT DE H08/H07 NE DOIT PAS AFFLEURER

398 (x 4)
ÉCROU À ENFONCER 1/4 PO

171 (x 4)
BOULON WH - 1 PO

NOTEZ LES TROUS SITUÉS AU BAS DE LA SOLIVE

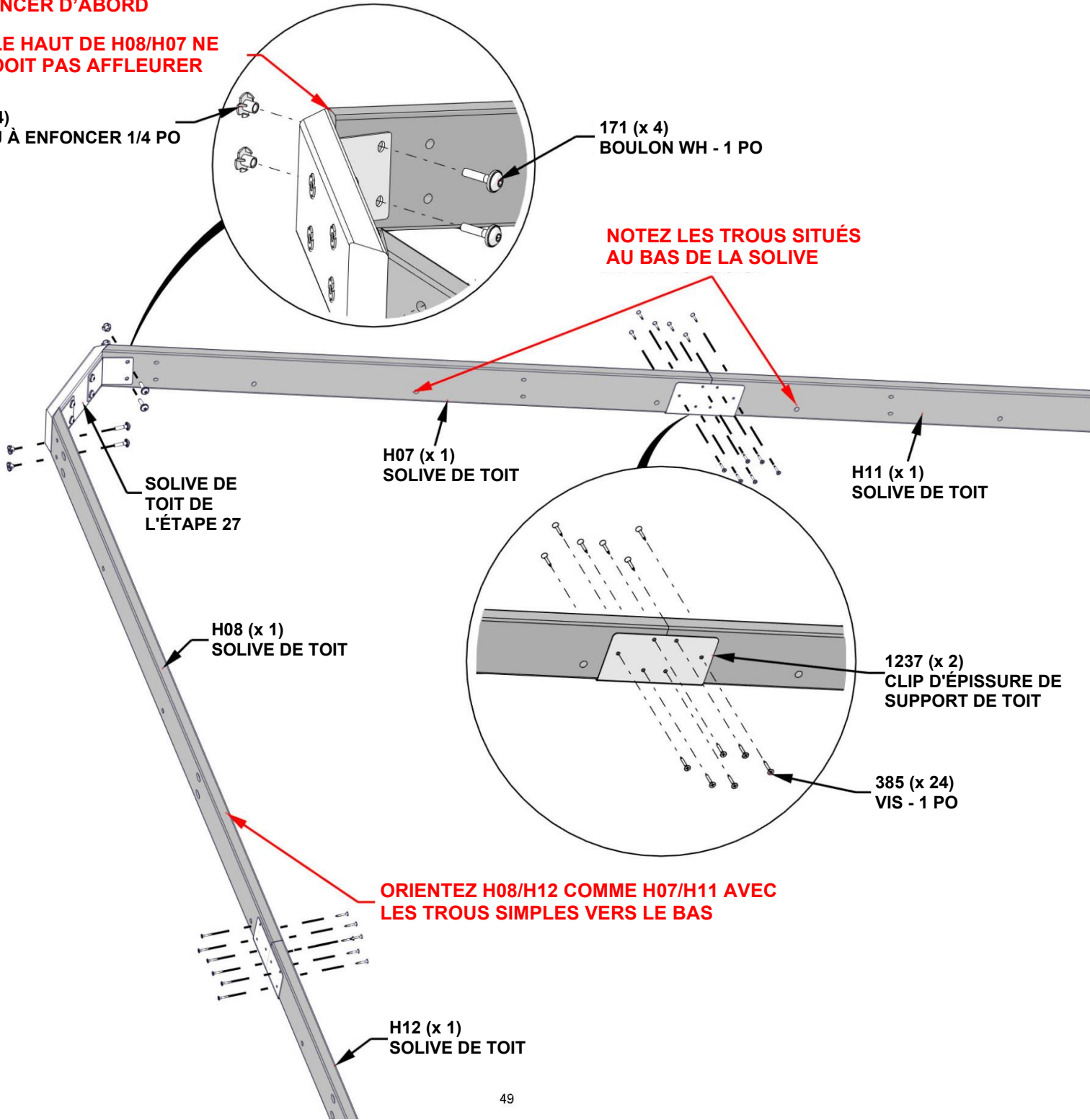

ORIENTEZ H08/H12 COMME H07/H11 AVEC LES TROUS SIMPLES VERS LE BAS

ÉTAPE 29 - ASSEMBLAGE DE PANNEAU DE TOIT DE 12 PI



E05 | CHEVRON - W4L15207
(1) 1 3/8 po x 3 3/8 po x 69 po (36x86x1752)



E11 | CHEVRON - W4L15217
(1) 1 3/8 po x 3 3/8 po x 69 po (36x86x1752)

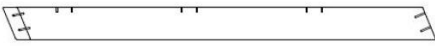

E12 | CHEVRON - W4L15218
(1) 1 3/8 po x 3 3/8 po x 45 7/16 po (36x86x1155)



E07 | CHEVRON - W4L15209
(1) 1 3/8 po x 3 3/8 po x 21 15/16 po



E06 | CHEVRON - W4L15208
(1) 1 3/8 po x 3 3/8 po x 45 7/16 po (36x86x1155)

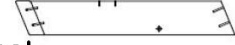

E13 | CHEVRON - W4L15219
(1) 1 3/8 po x 3 3/8 po x 21 15/16 po

QTÉ	NUMÉRO D'ARTICLE	DESCRIPTION
12	H101030	VIS 2 PO CONFIRMAT BLK

VEUILLEZ NOTER QUE LES AVANT-TROUS DOIVENT ÊTRE TOURNÉS VERS LE HAUT SUR TOUS LES CHEVRONS

VEUILLEZ NOTER LES EMPLACEMENTS DES TROUS POUR L'ORIENTATION DES PLANCHES

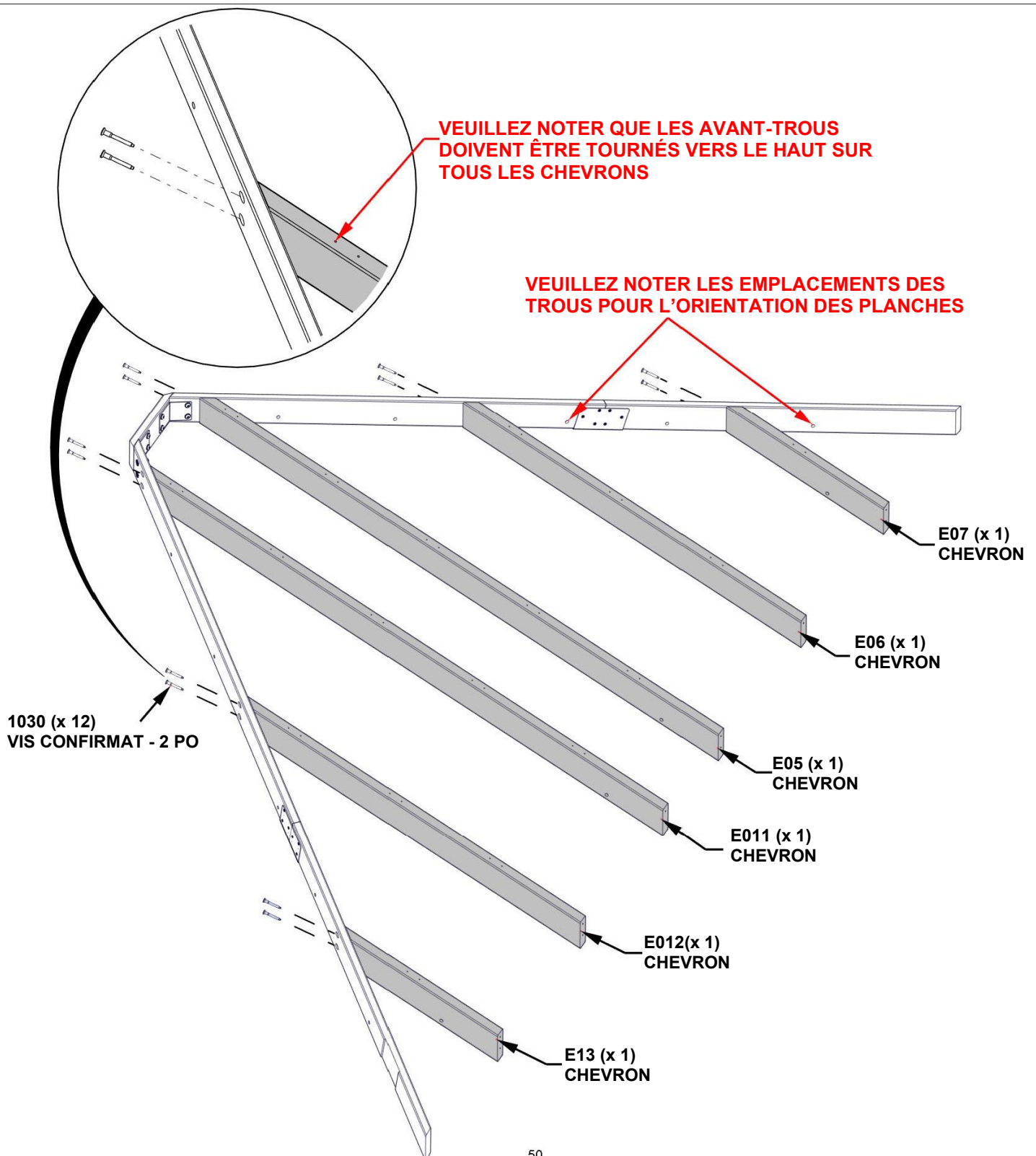

ÉTAPE 30A - ASSEMBLAGE DE PANNEAU DE TOIT DE 12 PI

QTÉ	NUMÉRO D'ARTICLE	DESCRIPTION
4	H100382	VIS TÊTE PLATE CRUCIFORME PFH 8 x 1 3/4 BLK
12	H101030	VIS 2 PO CONFIRMAT BLK



Q03 | SOLIVE DE TOIT - W4L15221
 (1) | 1 po x 4 7/16 po x 80 1/2 po (24x112x2044)



Q01 | SOLIVE DE TOIT - W4L15204
 (1) | 1 po x 4 7/16 po x 65 15/16 po (24x112x1675)

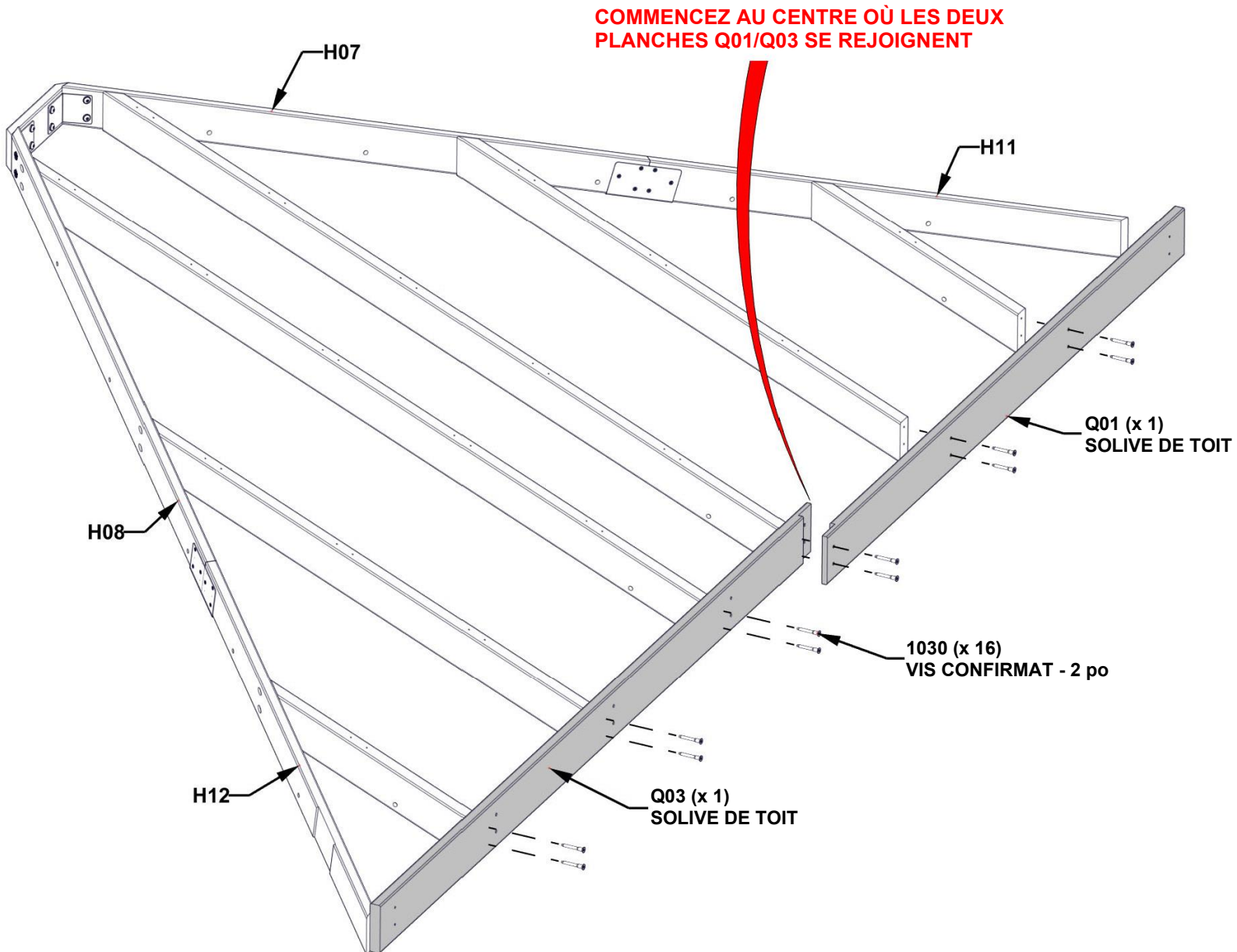

ÉTAPE 30B - ASSEMBLAGE DU PANNEAU DE TOIT DE 12 PI

CONSEILS :

- À L'AIDE DE LA PLANCHE Q03 COMME GUIDE ET D'UN FORET DE 1/8 PO, PERCEZ DES AVANT-TROUS DANS LA PLANCHE H12 EN UTILISANT LA DIMENSION CI-DESSOUS.
- RÉPÉTEZ À L'EXTRÉMITÉ OPPOSÉE EN UTILISANT Q01 COMME GUIDE POUR PERCER DES AVANT-TROUS DANS LA PLANCHE H11.

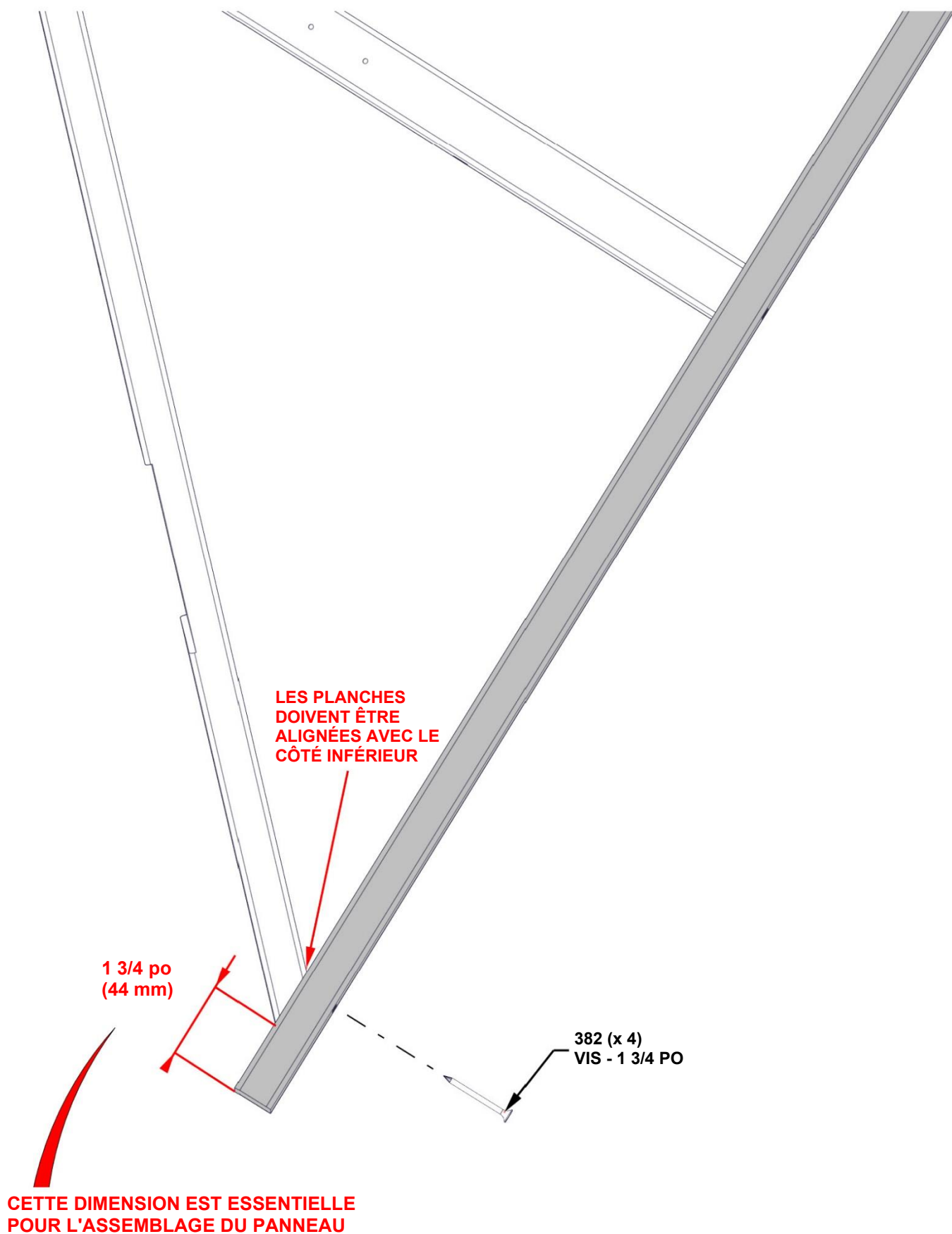

ÉTAPE 30C - ASSEMBLAGE DU PANNEAU DE TOIT DE 12 PI

CONSEILS :

- DESSERREZ LA QUINCAILLERIE POUR AJUSTER POUR ÉQUARRIR SI NÉCESSAIRE

ESSENTIEL :

- VOUS DEVEZ ÉQUARRIR L'UNITÉ AVANT DE PASSER AUX ÉTAPES SUIVANTES.
- LES DIMENSIONS CI-DESSOUS SONT ESSENTIELLES POUR L'ASSEMBLAGE FINAL DU TOIT.
- LES MESURES DOIVENT ÊTRE À +/- 1/4 PO.
- LES MESURES HORS TOLÉRANCE ENTRAÎNERONT L'IMPOSSIBILITÉ D'ASSEMBLER LE TOIT.

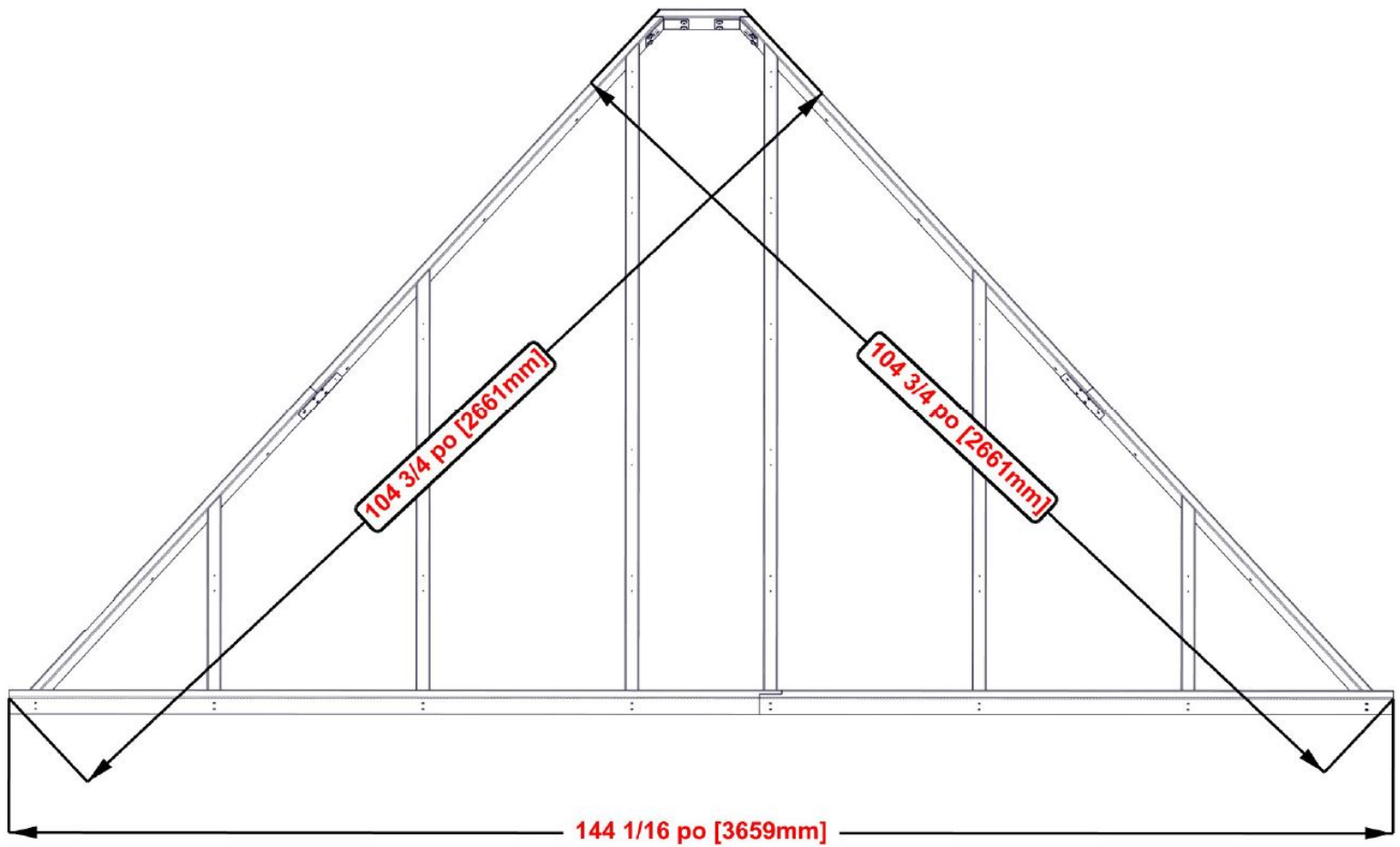

ÉTAPE 31 - ASSEMBLAGE DU PANNEAU DE TOIT DE 12 PI

T02 | PANNE - W4L15239
(1) 1 po x 1 5/16 po x 12 3/4 po

H24 | PANNE - W4L15232
(1) 1 po x 3 3/8 po x 27 1/4 po

H27 | PANNE - W4L15237
(1) 1 po x 3 3/8 po x 56 po (24x86x1422)

H22 | PANNE - W4L15231
(1) 1 po x 3 3/8 po x 51 7/16 po (24x86x1307)

H19 | PANNE - W4L15228
(1) 1 po x 3 3/8 po x 58 5/16 po (24x86x1481)

H20 | PANNE - W4L15229
(1) 1 po x 3 3/8 po x 43 7/8 po (24x86x1114)

H21 | PANNE - W4L15230
(1) 1 po x 3 3/8 po x 75 11/16 po (24x86x1922)

H28 | PANNE - W4L15238
(1) 1 po x 3 3/8 po x 70 1/2 po (24x86x1791)

QTÉ	NUMÉRO D'ARTICLE	DESCRIPTION
58	H100391	VIS TÊTE PLATE PFH 8 x 2 BLK

CONSEILS :

- ALIGNEZ LES AVANT-TROUS DES PANNES AVEC LES AVANT-TROUS DES CHEVRONS
- FIXEZ LES VIS À PARTIR DU CENTRE ET TRAVAILLEZ VERS L'EXTÉRIEUR LES PANNES **H08/H12** ET **H07/H11** N'ONT PAS D'AVANT-TROUS POUR LES VIS DES BORDS EXTÉRIEURS.
- EN UTILISANT LES PURLINS COMME GUIDE ET UN FORET DE 1/8", LE PILOTE DE PERCEUSE TROUS DANS LES PANNES **H08/H12** ET **H07/H11**.

SI LES PANNES DÉPASSENT DE PLUS DE 5/8 PO, RÉDUISÉZ À 5/8 PO

NOTEZ QUE T02 DOIT AFFLEURER ET NE PAS DÉPASSER LES CÔTÉS

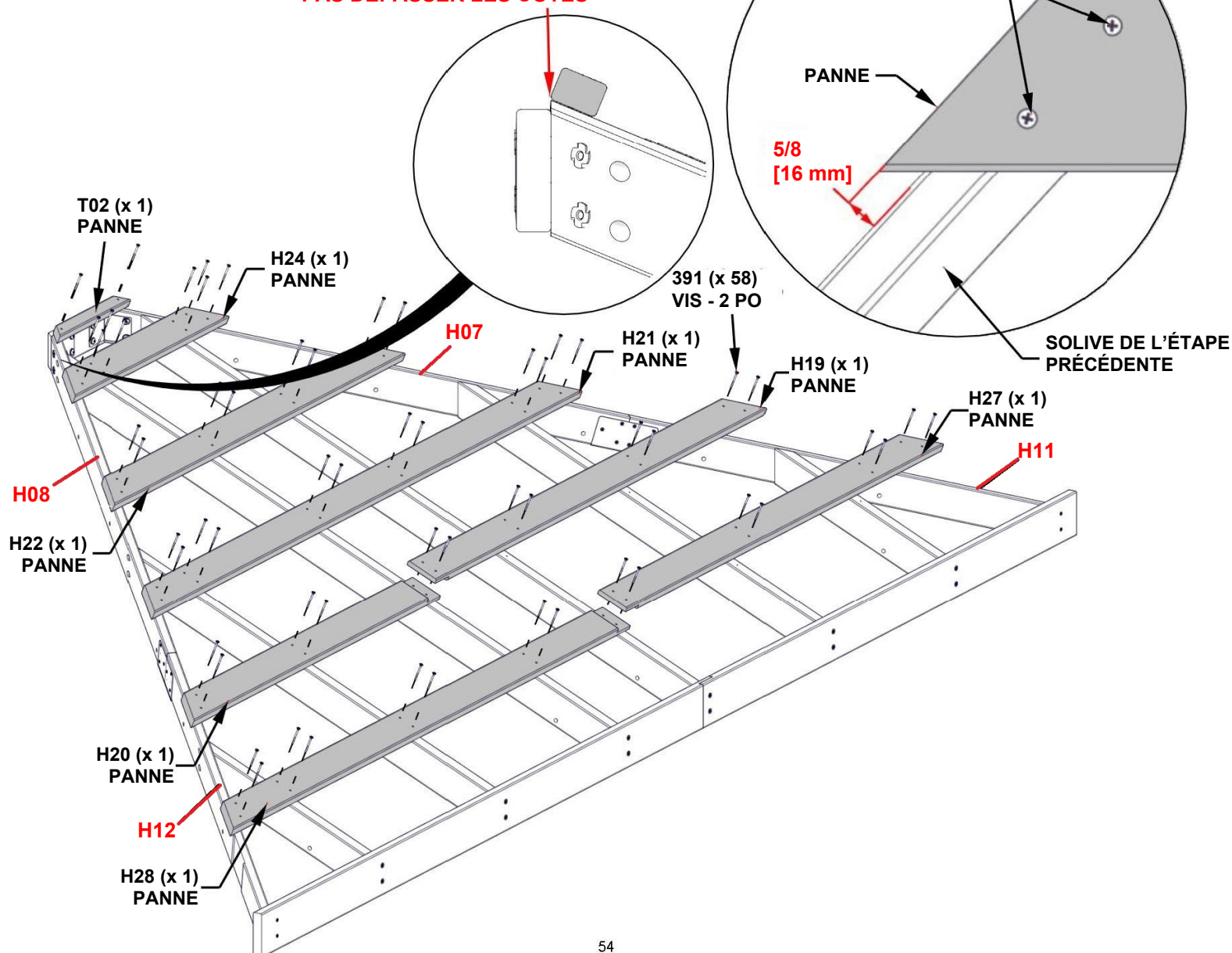

ÉTAPE 32 - ASSEMBLAGE DU PANNEAU DE TOIT DE 12 PI

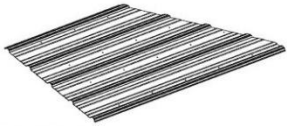

A4M0&, , (-2 | TÔLE D'ACIER 29 GA
(1)



A4M0&, , ' |2| TÔLE D'ACIER 29 GA
(1)



A4M0&, + -2 | TÔLE D'ACIER 29 GA
(1)



A4M0&, , &|2 | TÔLE D'ACIER 29 GA
(1)

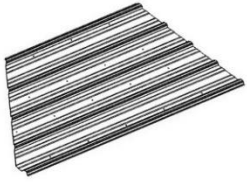

A4M0&, , %2 | TÔLE D'ACIER 29 GA
(1)

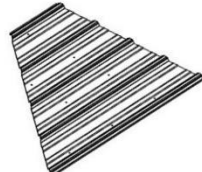

A4M0&, , \$-2 | TÔLE D'ACIER 29 GA
(1)

QTÉ	NUMÉRO D'ARTICLE	DESCRIPTION
14	H100833	VIS À BOIS 10 - 16 x 3/4 PO

CONSEILS :

- ENLEVEZ LE FILM BLEU DE PROTECTION
- EN COMMENÇANT AU CENTRE, PLACEZ LES PANNEAUX COMME INDIQUÉ CI-DESSOUS.
- FAITES SE CHEVAUCHER LES PANNEAUX D'UNE FAÎTE.
- LES PANNEAUX DOIVENT ÊTRE AFFLEURANTS AVEC LES EXTRÉMITÉS DES PANNES ET LA SOLIVE DE TOIT Q01.
- UNE FOIS LES TÔLES EN PLACE, IL EST RECOMMANDÉ D'AJOUTER DES VIS H100833 AU MILIEU DES TÔLES POUR LES MAINTENIR POUR LA PROCHAINE ÉTAPE.

ATTENTION : LE PORT DE GANTS EST RECOMMANDÉ LORS DE LA MANIPULATION DE PIÈCES DE TOITURE EN ACIER

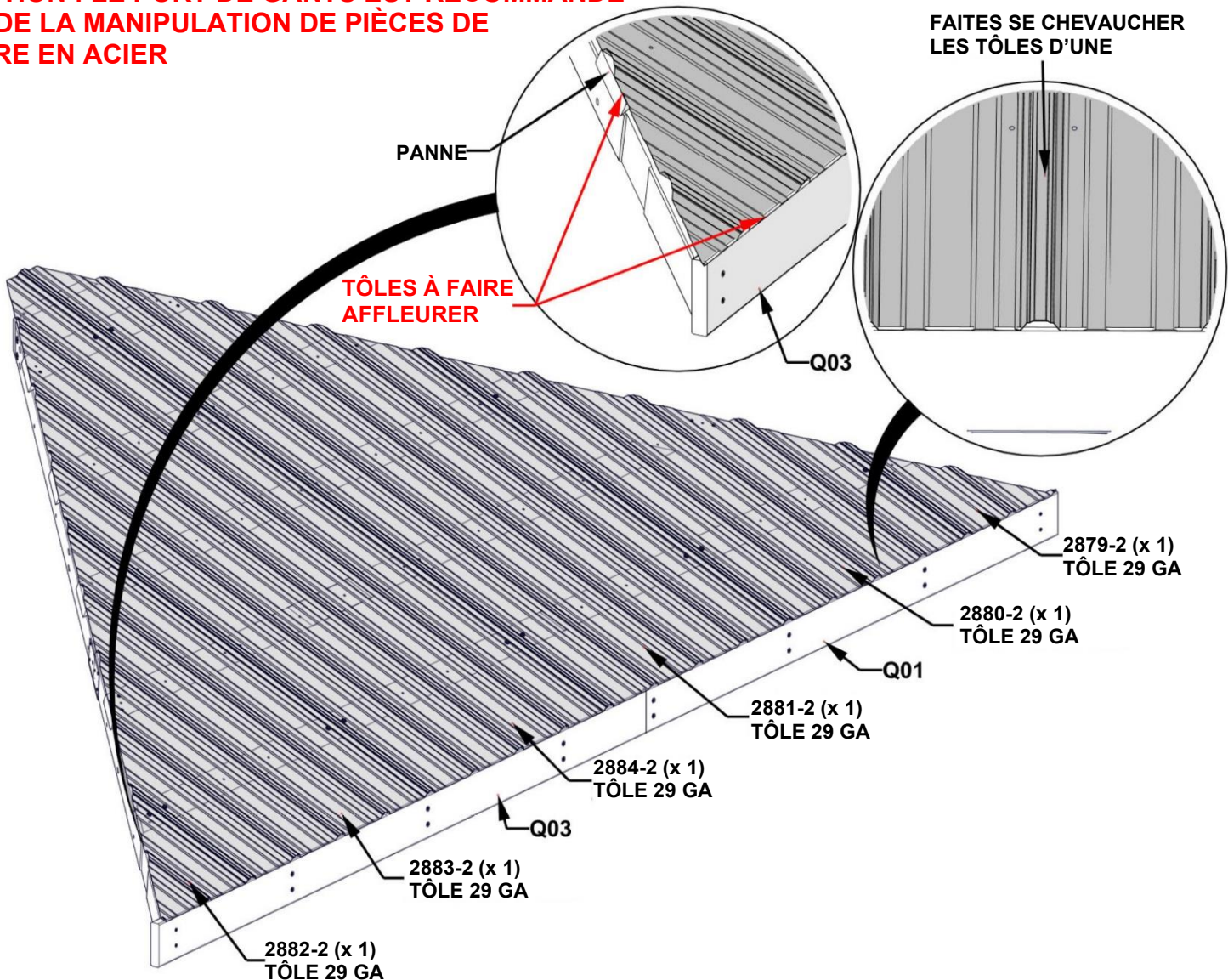

ÉTAPE 33 - ASSEMBLAGE DU PANNEAU DE TOIT DE 12 PI

QTÉ	NUMÉRO D'ARTICLE	DESCRIPTION
8	H100833	VIS À BOIS 10 - 16 x 3/4 PO

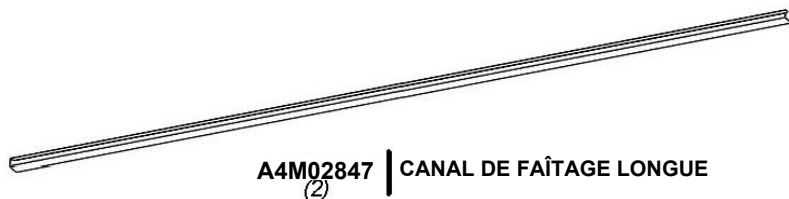

CONSEILS :

- POSITIONNEZ LE CANAL DE FAÎTAGE SUR LE BORD DES PANNEAUX DE TOIT AVEC LE CÔTÉ LE PLUS LARGE DU CANAL EN BAS.
- ASSUREZ-VOUS QUE LES PANNEAUX SONT ENTIÈREMENT PLACÉS DANS LE CANAL.
- FAITES AFFLEURER LE HAUT DU CANAL AVEC LE HAUT DES PANNEAUX MÉTALLIQUES.

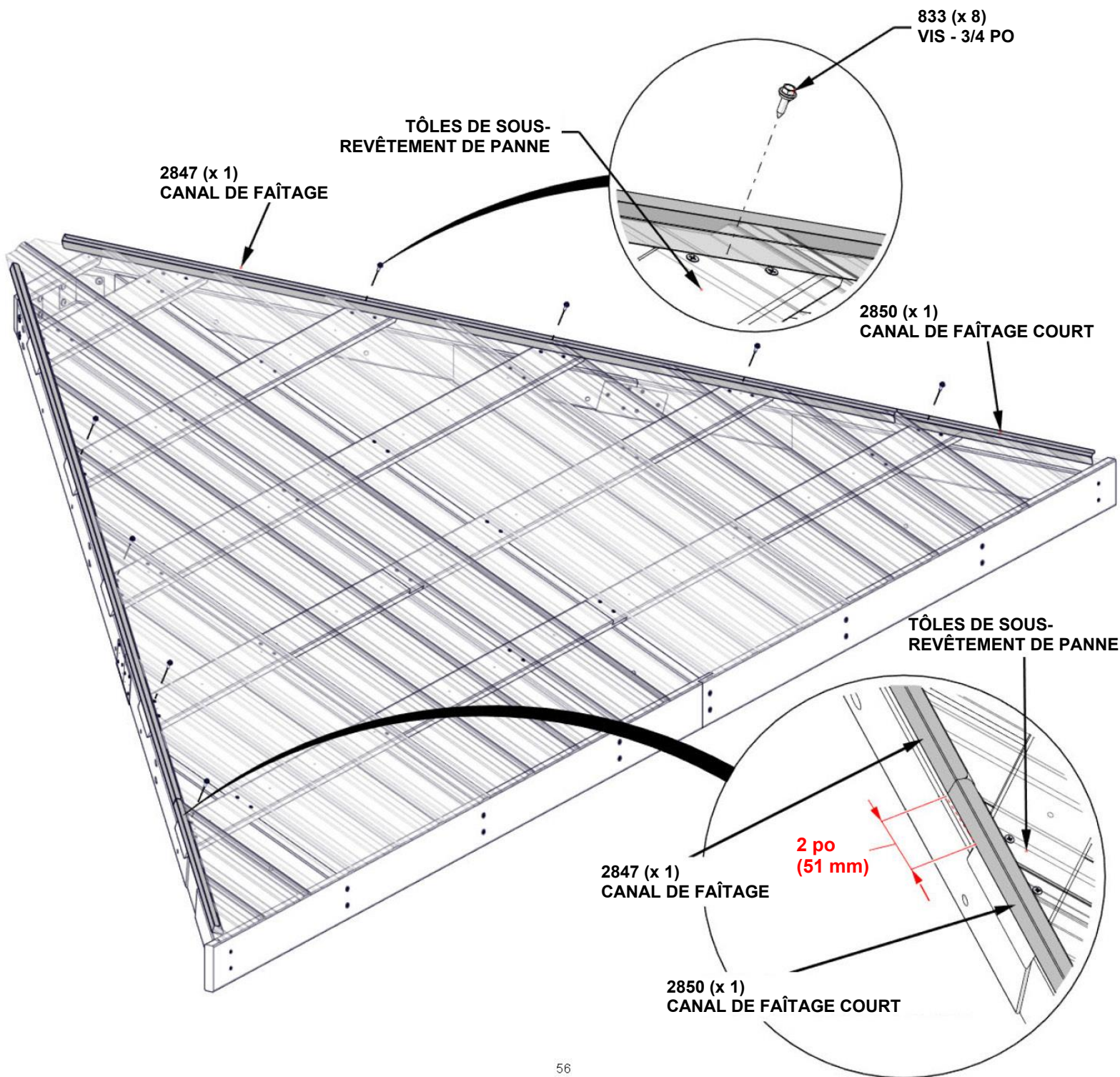

ÉTAPE 34 - ASSEMBLAGE DU PANNEAU DE TOIT DE 12 PI

QTÉ	NUMÉRO D'ARTICLE	DESCRIPTION
38	H100833	VIS À BOIS 10 - 16 x 3/4 PO

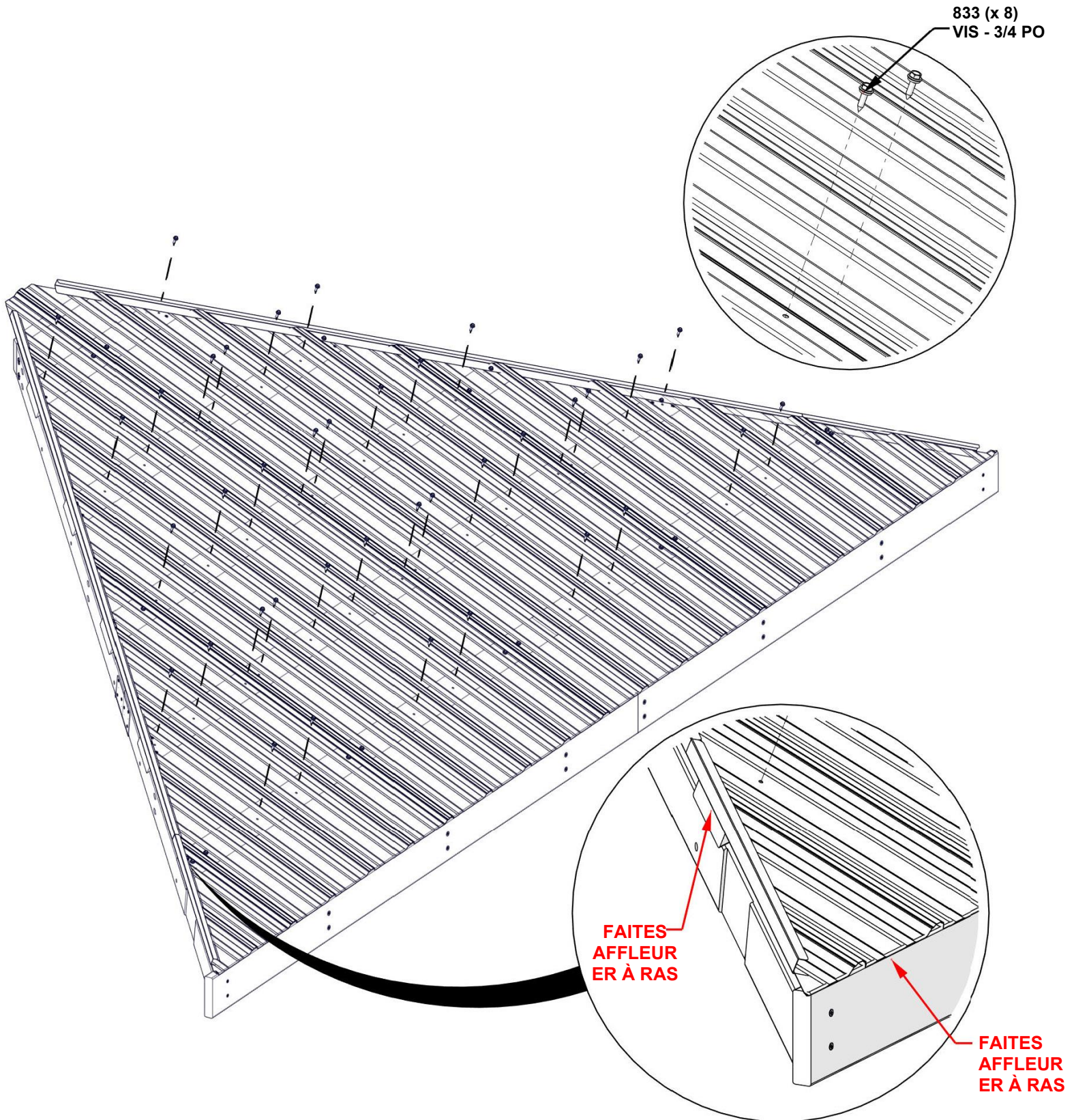

**RÉPÉTEZ LES ÉTAPES 27 À 34 D'ASSEMBLAGE
DE PANNEAU DE TOIT DE 12 PI**

ÉTAPE 35A - FIXATION DU PANNEAU DE TOIT DE 12 PI

CONSEILS :

- TROIS PERSONNES SONT UTILES POUR CETTE ÉTAPE.
- PLACEZ UNE PERSONNE SUR UNE ÉCHELLE AU CENTRE DU GAZEBO POUR AIDER À SOUTENIR LE PANNEAU DE TOIT.
- À DEUX PERSONNES, TRAVAILLEZ LE PANNEAU VERS LE HAUT, SANS LE GLISSER NI LE FAIRE TRAÎNER, JUSQU'À CE QU'IL RENCONTRE LE CADRE DE SUPPORT DU TOIT.
- ASSUREZ-VOUS QUE LE PANNEAU DE TOIT GLISSE SOUS LA FAÎTIÈRE.

ATTENTION : LE PORT DE GANTS EST RECOMMANDÉ LORS DE LA MANIPULATION DES MORCEAUX DE TOIT EN ACIER

**ESSENTIEL :
ASSUREZ-VOUS QUE LES ÉCROUS À ENFONCER DE
L'ÉTAPE 14 SONT INSTALLÉS DANS LES PLANCHES H04.**

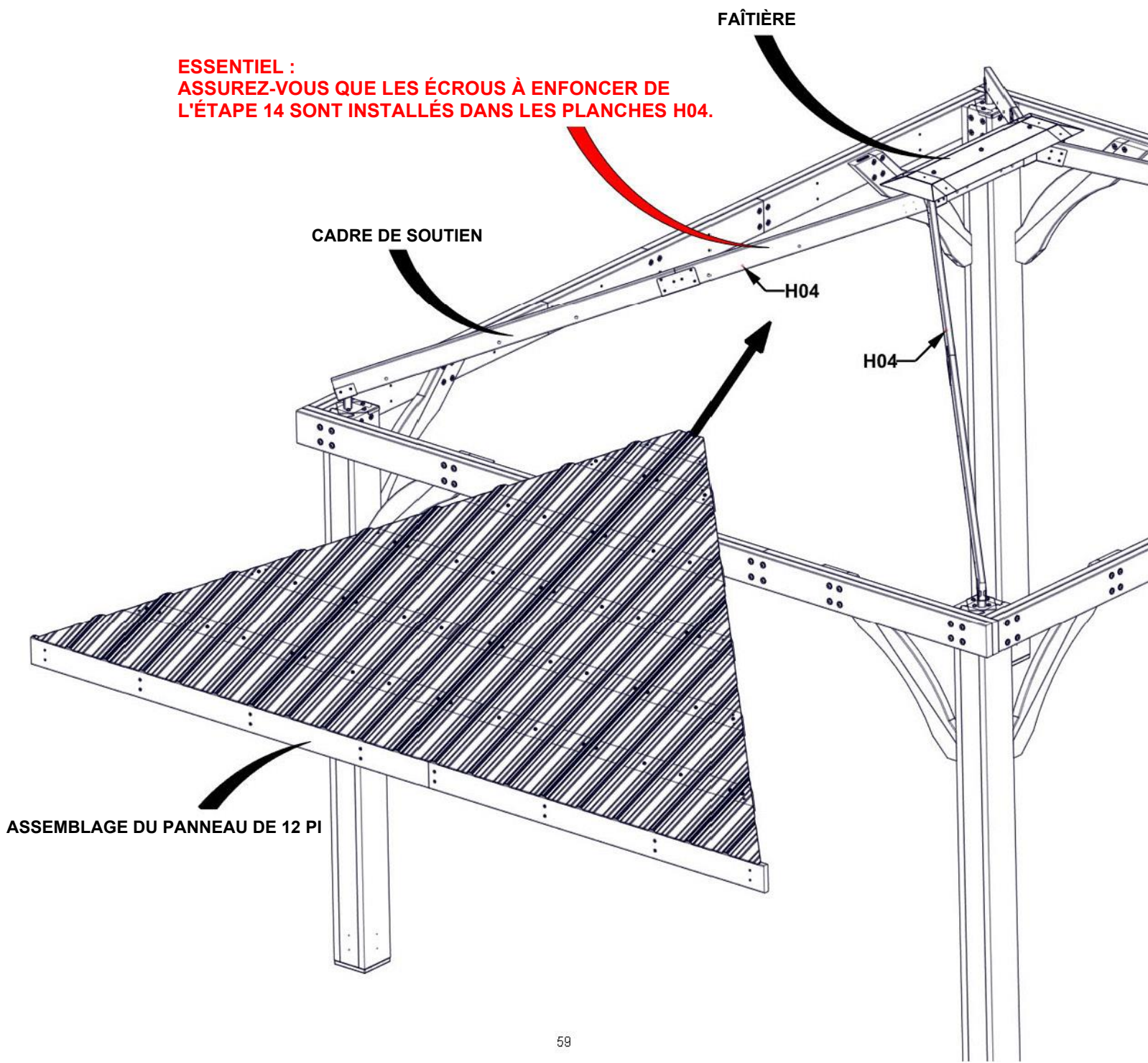

ÉTAPE 35B - FIXATION DU PANNEAU DE TOIT DE 12 PI

QTÉ	NUMÉRO D'ARTICLE	DESCRIPTION
2	H100198	RONDELLE DE VERROUILLAGE EXT 8 X 19 BLK
2	H100378	BOULON WH 5/16 x 1 3/4 BLK

CONSEILS :

- SI NÉCESSAIRE, UTILISER UN TOURNEVIS LONG OU DES PINCES POUR TENIR LES PANNEAUX EN PLACE.
- INSÉREZ LES BOULONS DANS LE PREMIER TROU EN PARTANT DU HAUT DES PLANCHES H07 ET H08.

SERREZ À LA MAIN UNIQUEMENT

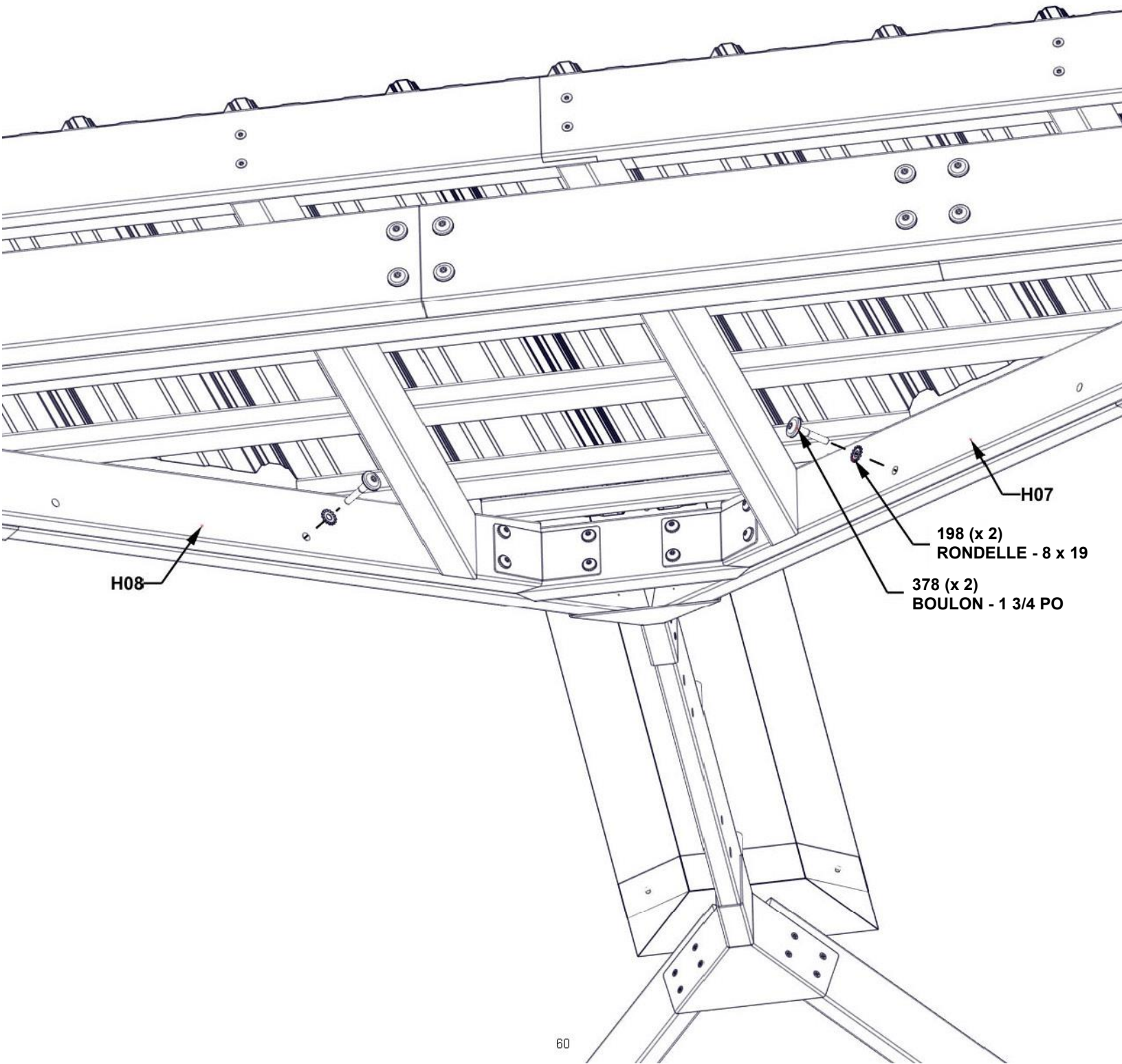

**RÉPÉTEZ LES ÉTAPES 35A ET 35B
D'INSTALLATION DU PANNEAU DE TOIT DE 12 PI**

ÉTAPE 36A - FIXATION DU PANNEAU DE TOIT DE 14 PI

CONSEILS :

- TROIS PERSONNES SONT UTILES POUR CETTE ÉTAPE.
- PLACEZ UNE PERSONNE SUR UNE ÉCHELLE AU CENTRE DU GAZEBO POUR AIDER À SOUTENIR LE PANNEAU DE TOIT.
- À DEUX PERSONNES, TRAVAILLEZ LE PANNEAU VERS LE HAUT, SANS LE GLISSER NI LE FAIRE TRAÎNER, JUSQU'À CE QU'IL RENCONTRE LE CADRE DE SUPPORT DU TOIT.
- ASSUREZ-VOUS QUE LE PANNEAU DE TOIT GLISSE SOUS LA FAÎTIÈRE.

ATTENTION : LE PORT DE GANTS EST RECOMMANDÉ LORS DE LA MANIPULATION DES MORCEAUX DE TOIT EN ACIER

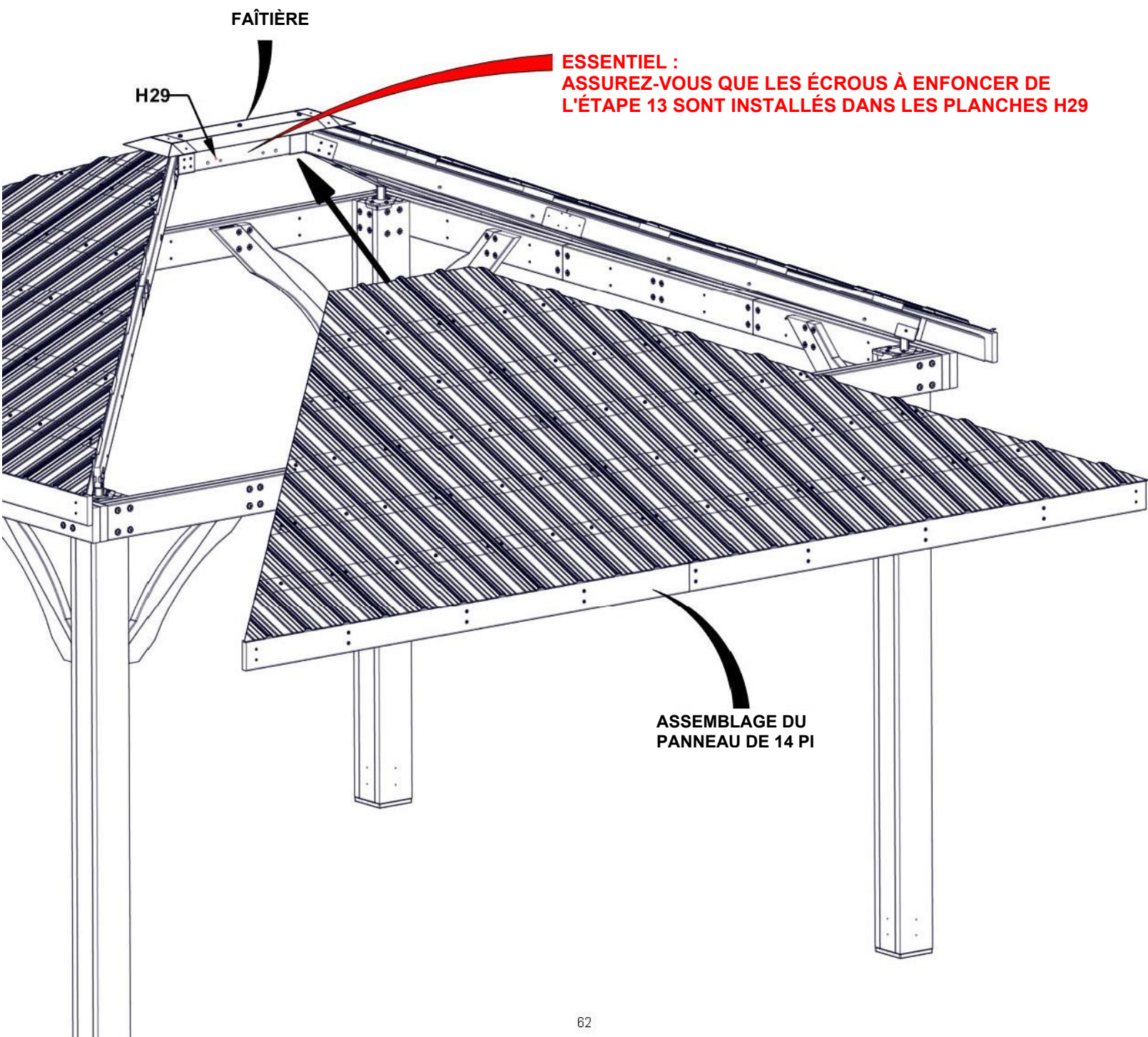

ÉTAPE 36B - FIXATION DU PANNEAU DE TOIT DE 14 PI

QTÉ	NUMÉRO D'ARTICLE	DESCRIPTION
2	H100378	BOULON WH 5/16 x 1 3/4 BLK
2	H100198	RONDELLE DE VERROUILLAGE EXT 8 X 19 BLK

CONSEILS :

- SI NÉCESSAIRE, UTILISER UN TOURNEVIS LONG OU DES PINCES POUR TENIR LES PANNEAUX EN PLACE.

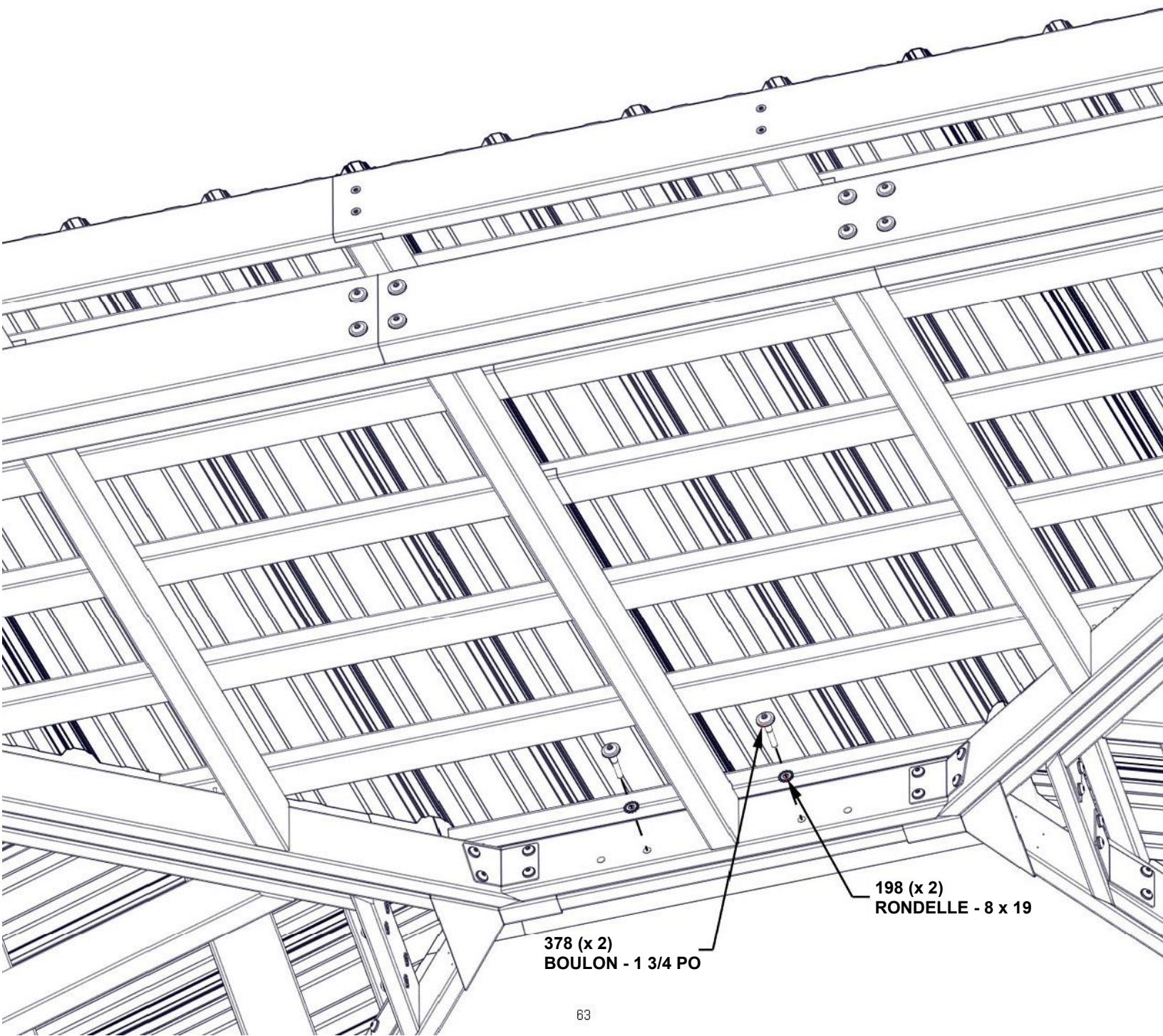

378 (x 2)
BOULON - 1 3/4 PO

198 (x 2)
RONDELLE - 8 x 19

ÉTAPE 37A - FIXATION DU PANNEAU DE TOIT DE 14 PI

QTÉ	NUMÉRO D'ARTICLE	DESCRIPTION
2	H100198	RONDELLE DE VERROUILLAGE EXT 8 X 19 BLK
2	H100415	BOULON WH 5/16 x 3 3/4 BLK
2	H100479	ÉCROU AUTOBLOQUANT 5/16
2	H100770	RONDELLE PLATE 5/16 BLK

CONSEILS :

- RÉPÉTEZ LES ÉTAPES 36A POUR LE DEUXIÈME PANNEAU DE TOIT DE 14 PIEDS.
- SI NÉCESSAIRE, UTILISEZ UN TOURNEVIS LONG OU DES PINCES POUR TENIR LE PANNEAU EN PLACE.

SERREZ À LA MAIN UNIQUEMENT

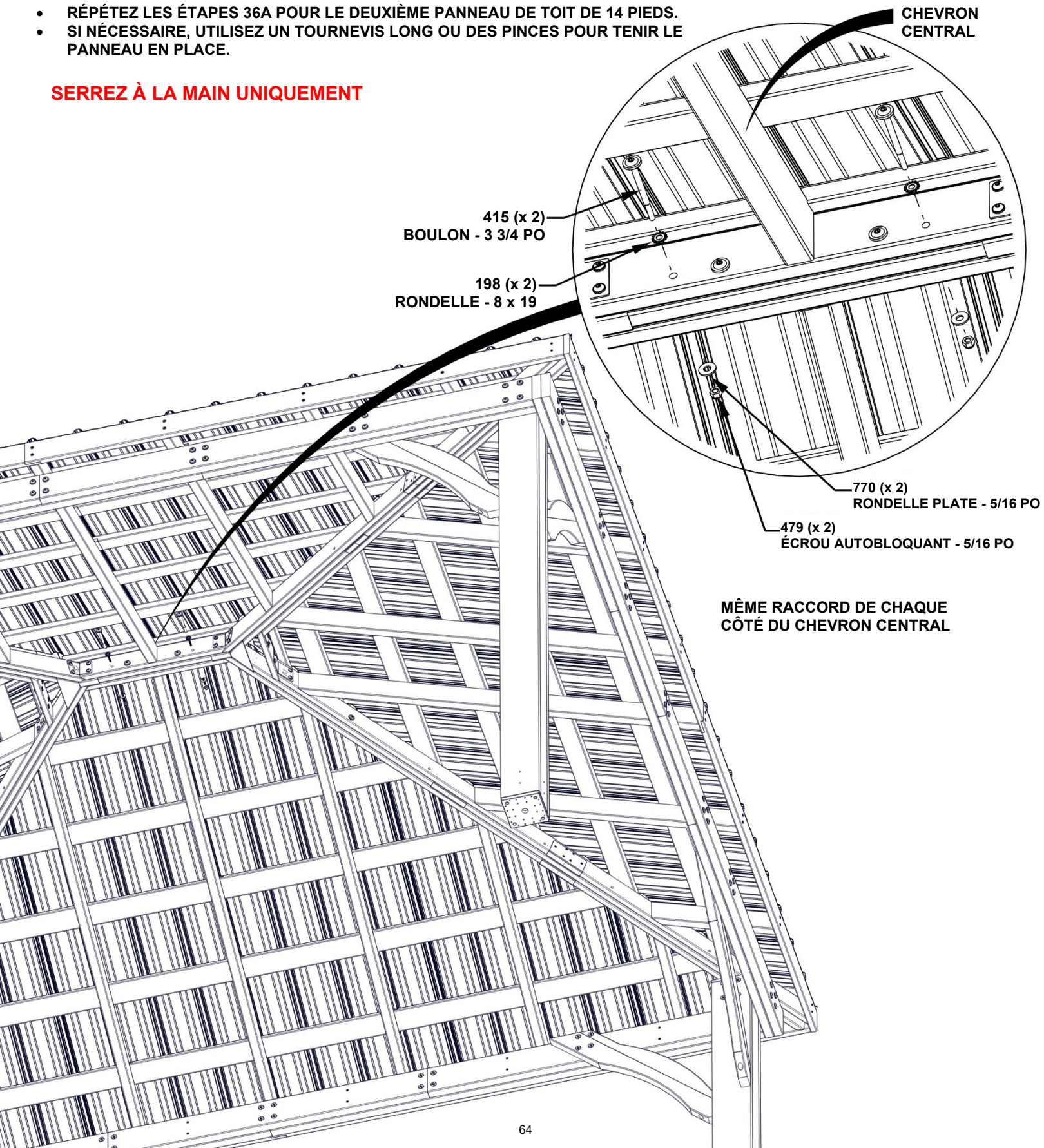

ÉTAPE 37B - FIXATION DU PANNEAU DE TOIT DE 14 PI

QTÉ	NUMÉRO D'ARTICLE	DESCRIPTION
16	H100198	RONDELLE DE VERROUILLAGE EXT 8 X 19 BLK
16	H100479	ÉCROU DE VERROUILLAGE 5/16 NOIR
16	H100415	BOULON WH 5/16 x 3 3/4 BLK
16	H100770	RONDELLE PLATE 5/16 BLK

SERREZ À LA MAIN UNIQUEMENT

SI LES TROUS SONT LÉGÈREMENT DÉALIGNÉS, FAITES PASSER LE BOULON À TRAVERS LES (3) PLANCHES À L'AIDE D'UNE PERCEUSE. CELA PERMETTRA AUX BOULONS DE SE VISSER DANS LES TROUS.

479 (x 4)
ÉCROU AUTOBLOQUANT - 5/16 PO

770 (x 4)
RONDELLE PLATE - 5/16 PO

198 (x 4)
RONDELLE - 8 x 19

415 (x 4)
BOULON - 3 3/4 PO

RÉPÉTEZ SUR LES QUATRE SOLIVES DE TOIT EN DIAGONALE

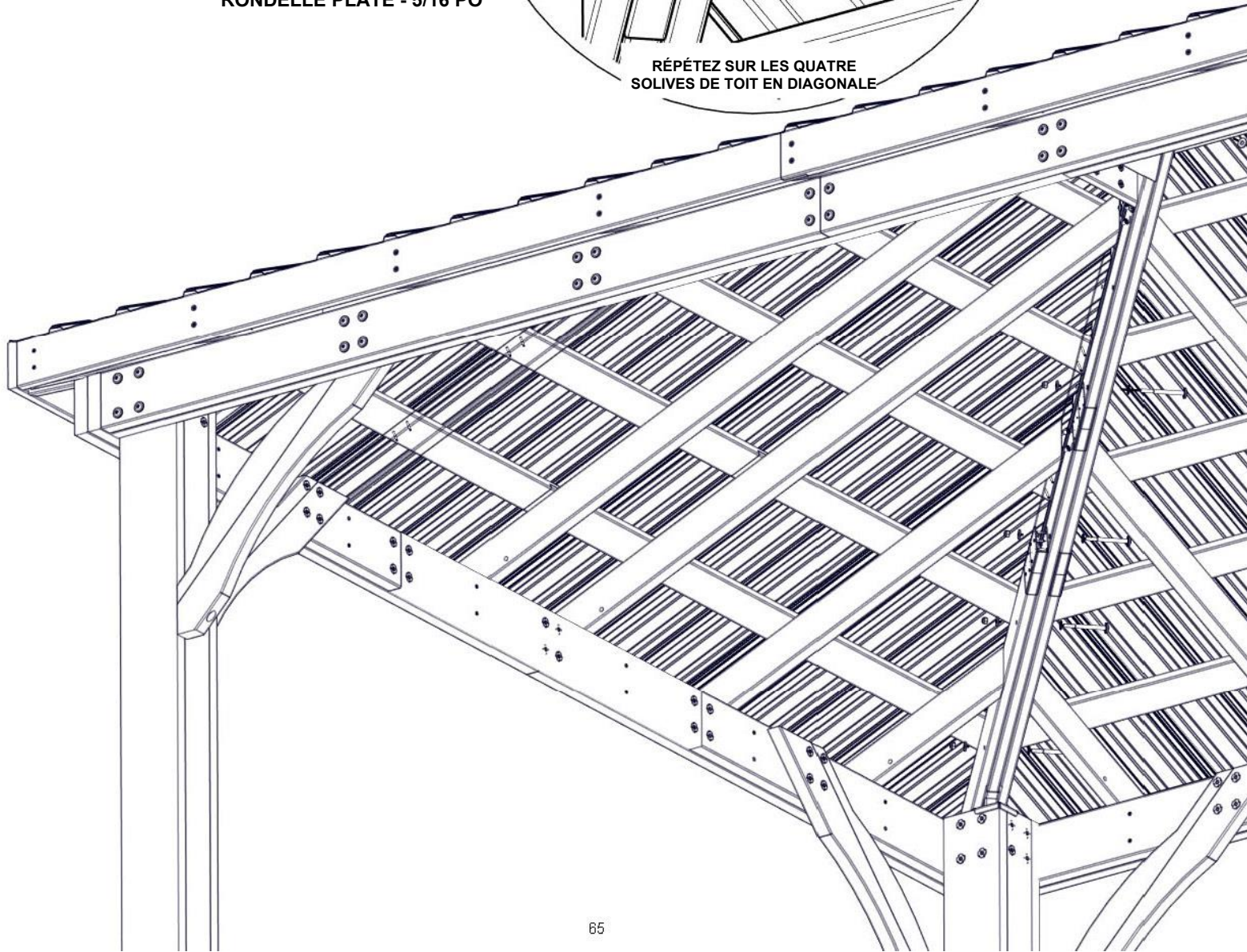

ÉTAPE 38 - FIXATION DU PANNEAU DE TOIT

SERREZ TOUTES LES PIÈCES DE QUINCAILLERIE DANS L'ORDRE INDIQUÉ CI-DESSOUS. COMMENCEZ PAR LE HAUT EN TRAVAILLANT VERS LE BAS.

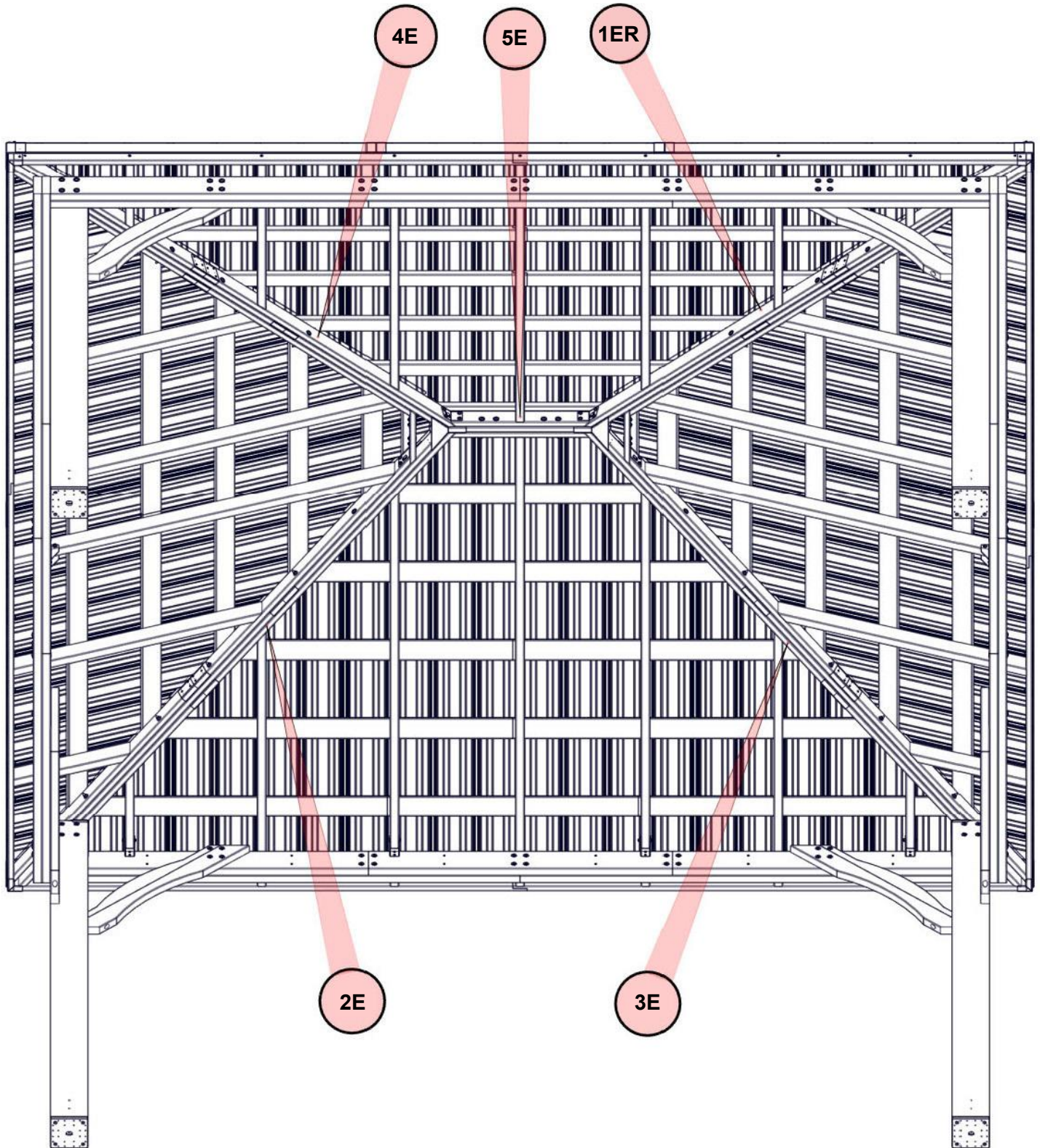

ÉTAPE 39 - ASSEMBLAGE DU TOIT

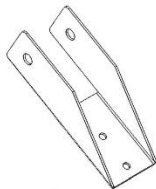

A4M01228
(16) PATTE DE FIXATION POUR CHEVRON

QTÉ	NUMÉRO D'ARTICLE	DESCRIPTION
16	H100488	BOULON WH 1/4 x 2 BLK
32	H100536	VIS TÊTE BOMBÉE CRUCIFORME PWH 8 x 1 1/4 BLK
16	H100630	RONDELLE PLATE 8 x 19 BLK
16	H100653	ÉCROU AUTOBLOQUANT 1/4 BLK

CONSEILS :

- FIXEZ D'ABORD LES PATTES DE FIXATION POUR CHEVRON AVEC DES BOULONS DE 2 PO.
- À L'AIDE D'UN SUPPORT COMME GABARIT ET D'UN FORET DE 1/8 PO, PERCEZ DES AVANT-TRIOUS POUR LES VIS H100536.
- PERCEZ DES AVANT-TRIOUS D'ENVIRON 1/2 PO DE PROFONDEUR.
- REMARQUEZ QU'IL N'Y A PAS DE PATTES DE FIXATION POUR CHEVRON AUX ENDROITS OÙ LES CORBEAUX SONT SITUÉS.

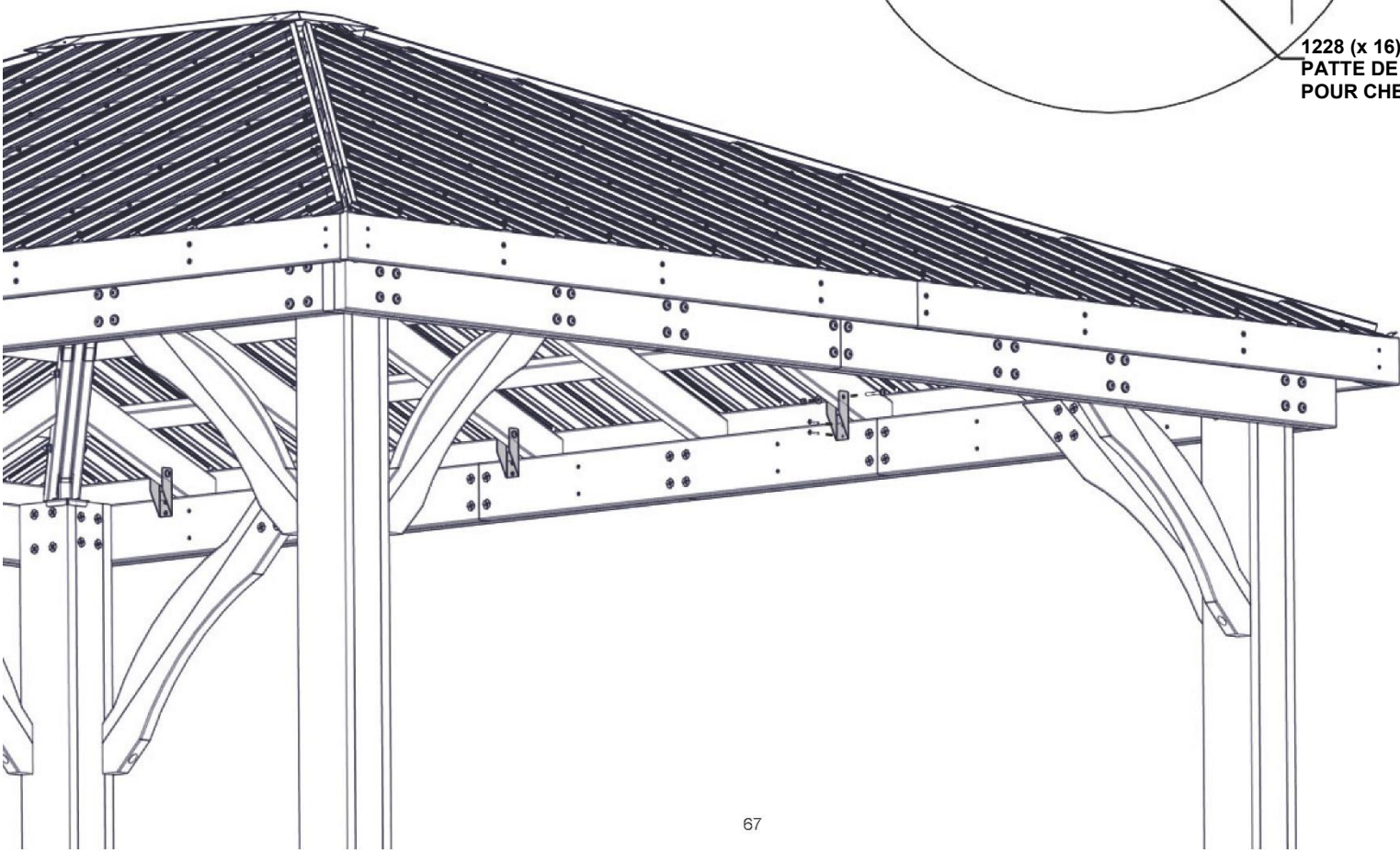
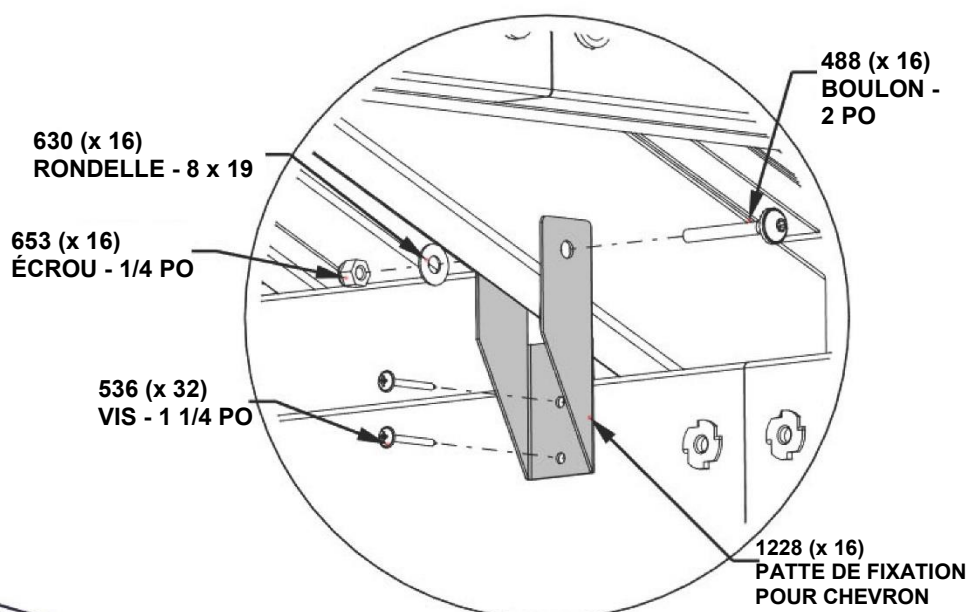

ÉTAPE 40 - ASSEMBLAGE DU TOIT

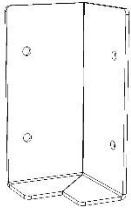

QTÉ	NUMÉRO D'ARTICLE	DESCRIPTION
16	H100392	VIS TÊTE BOMBÉE CRUCIFORME PWH 8 x 3/4 BLK

A4M01185 | SUPPORT D'ANGLE
(4)

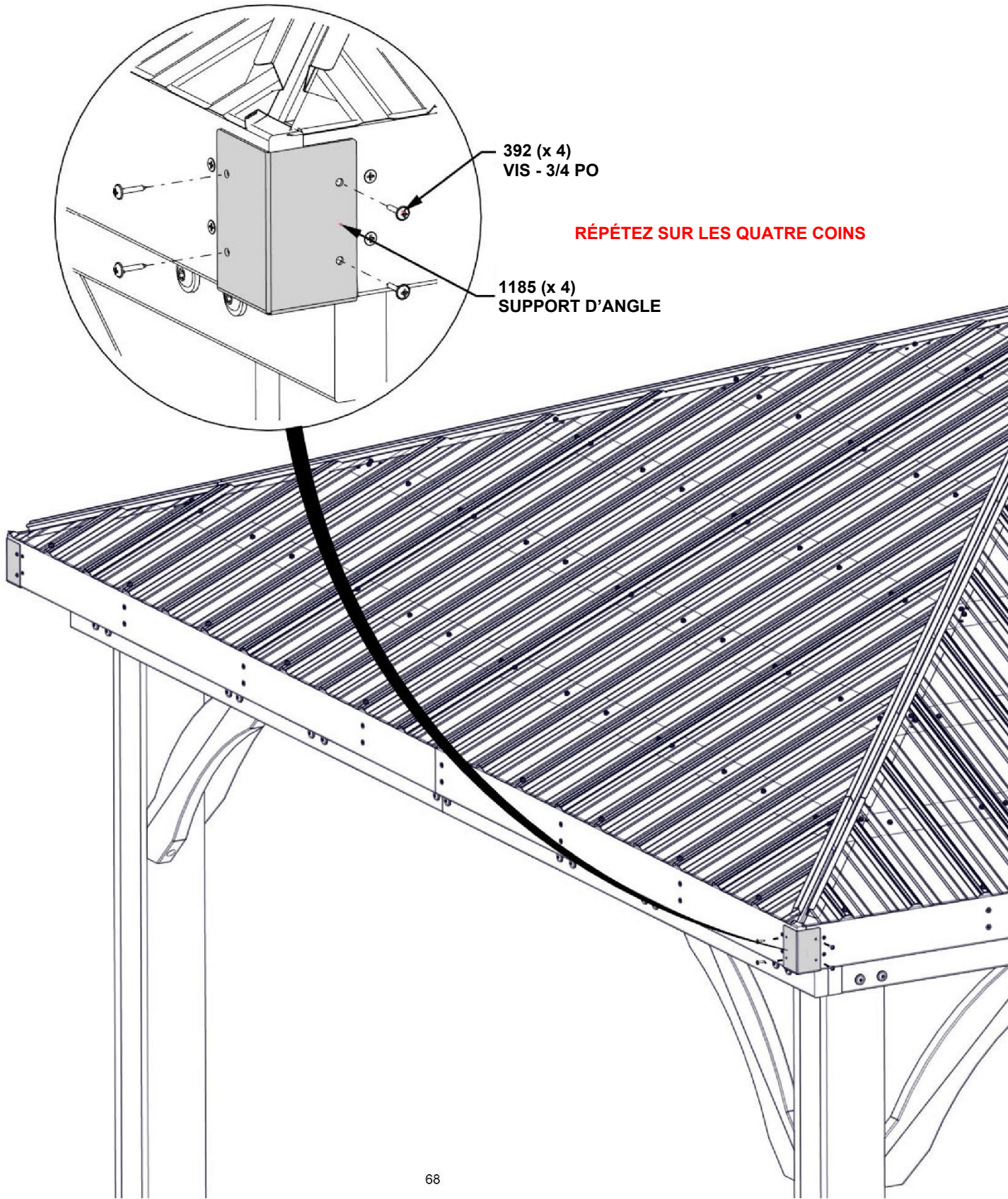

ÉTAPE 41 - GARNITURE DE TOIT DE 14 PI

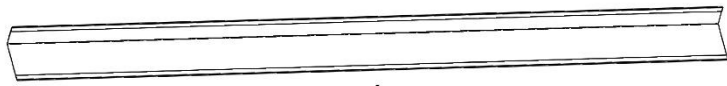

A4M02885 | BORDURE LONGUE
(4)



A4M02869 | BORDURE COURTE
(2)

QTÉ	NUMÉRO D'ARTICLE	DESCRIPTION
24	H100759	VIS AUTOTARAUDEUSE 1/4 x 1 po



A4M02822 | ENTURE DE BORDURE
(4)



A4M02825 | ENTURE D'ANGLE DE BORDURE
(4)

CONSEILS :

- COMMENCEZ SUR LE CÔTÉ GAUCHE D'UN PANNEAU DE 14 PI.
- FAITES GLISSER LES PIÈCES DE LA BORDURE ENSEMBLE COMME INDIQUÉ CI-DESSOUS.
- ASSUREZ-VOUS QUE TOUS LES PANNEAUX SONT COUVERTS AVANT D'INSTALLER LES VIS
- INSTALLEZ H100759 COMME INDIQUÉ

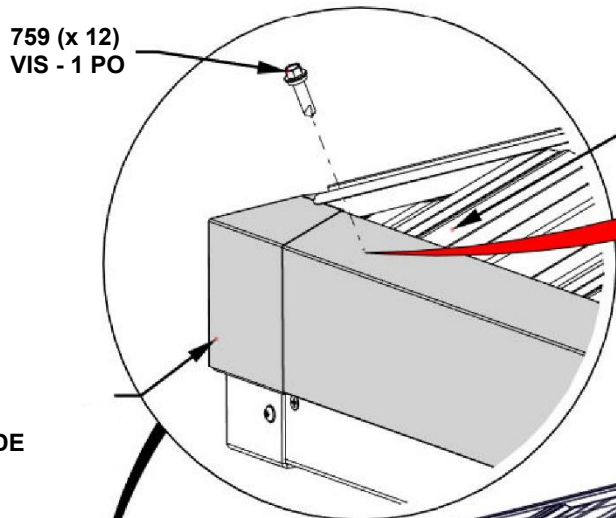

759 (x 12)
VIS - 1 PO

PREMIER PONT HAUT EN ÉTAIN

COMMENCEZ AVEC LA PREMIÈRE VIS À LA PREMIÈRE FAÎTE HAUTE DE LA TÔLE. FIXEZ À CHAQUE AUTRE BORD ÉLEVÉ.

2825 (x 4)
ENTURE D'ANGLE DE BORDURE

2885 (x 4)
BORDURE LONGUE

2822 (x 1)
ENTURE DE BORDURE

2869 (x 1)
BORDURE COURTE

2822 (x 1)
ENTURE DE BORDURE

2885 (x 1)
BORDURE LONGUE

REMARQUE : LA BORDURE « 2869 » EST UTILISÉE UNIQUEMENT SUR LES CÔTÉS DE 14 PI AU MILIEU. RÉPÉTEZ SUR LE CÔTÉ OPPOSÉ DE 14 PI

ÉTAPE 42 - GARNITURE DE TOIT DE 12 PI



A4M02821 | BORDURE LONGUE
(4)

QTÉ	NUMÉRO D'ARTICLE	DESCRIPTION
20	H100759	VIS AUTOTARAUDEUSE 1/4 x 1 po

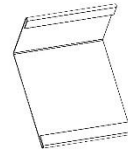

A4M02822 | ENTURE DE BORDURE
(2)

CONSEILS :

- COMMENCEZ SUR LE CÔTÉ GAUCHE D'UN PANNEAU DE 12 PI.
- FAITES GLISSER LES PIÈCES DE LA BORDURE ENSEMBLE COMME INDIQUÉ CI-DESSOUS.
- ASSUREZ-VOUS QUE TOUS LES PANNEAUX SONT COUVERTS AVANT D'INSTALLER LES VIS
- INSTALLEZ LES VIS H100759 COMME INDIQUÉ.

759 (x 10)
VIS - 1 PO

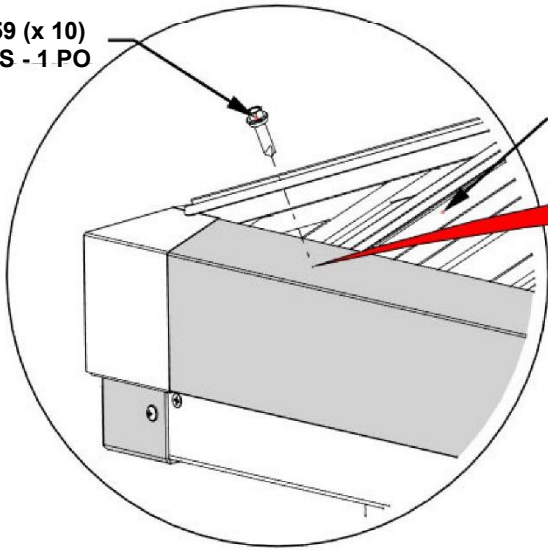

RÉPÉTEZ SUR LE CÔTÉ OPPOSÉ DE 12 PI

PREMIÈRE FAÎTIÈRE HAUTE DE LA TÔLE

COMMENCEZ AVEC LA PREMIÈRE VIS À LA PREMIÈRE FAÎTE HAUTE DE LA TÔLE. FIXEZ À CHAQUE AUTRE BORD ÉLEVÉ

2821 (x 1)
BORDURE LONGUE

2822 (x 1)
ENTURE DE BORDURE

2821 (x 1)
BORDURE LONGUE

ÉTAPE 43 - ASSEMBLAGE DU TOIT

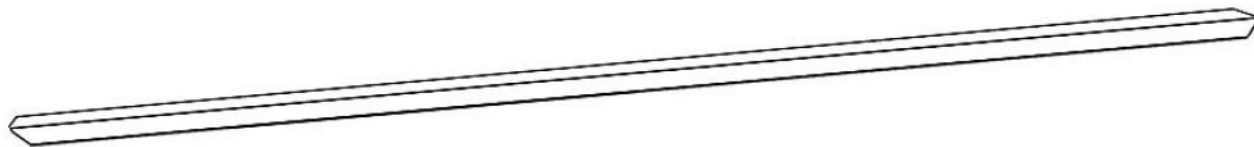

A4M02826 | FAÎTIÈRE D'ANGLE LONGUE
(4)

CONSEILS :

- FAITES GLISSER LA FAÎTIÈRE D'ANGLE SUR LE CANAL DE LA FAÎTIÈRE DE TOIT COMME INDiqué.
- NE PUSSEZ PAS COMPLÈTEMENT VERS LE HAUT. FAITES AFFLEURER AVEC LE COIN DU GAZEBO COMME ILLUSTRÉ.
- RÉPÉTEZ SUR TOUS LES COINS.

RÉPÉTEZ SUR LES QUATRE COINS

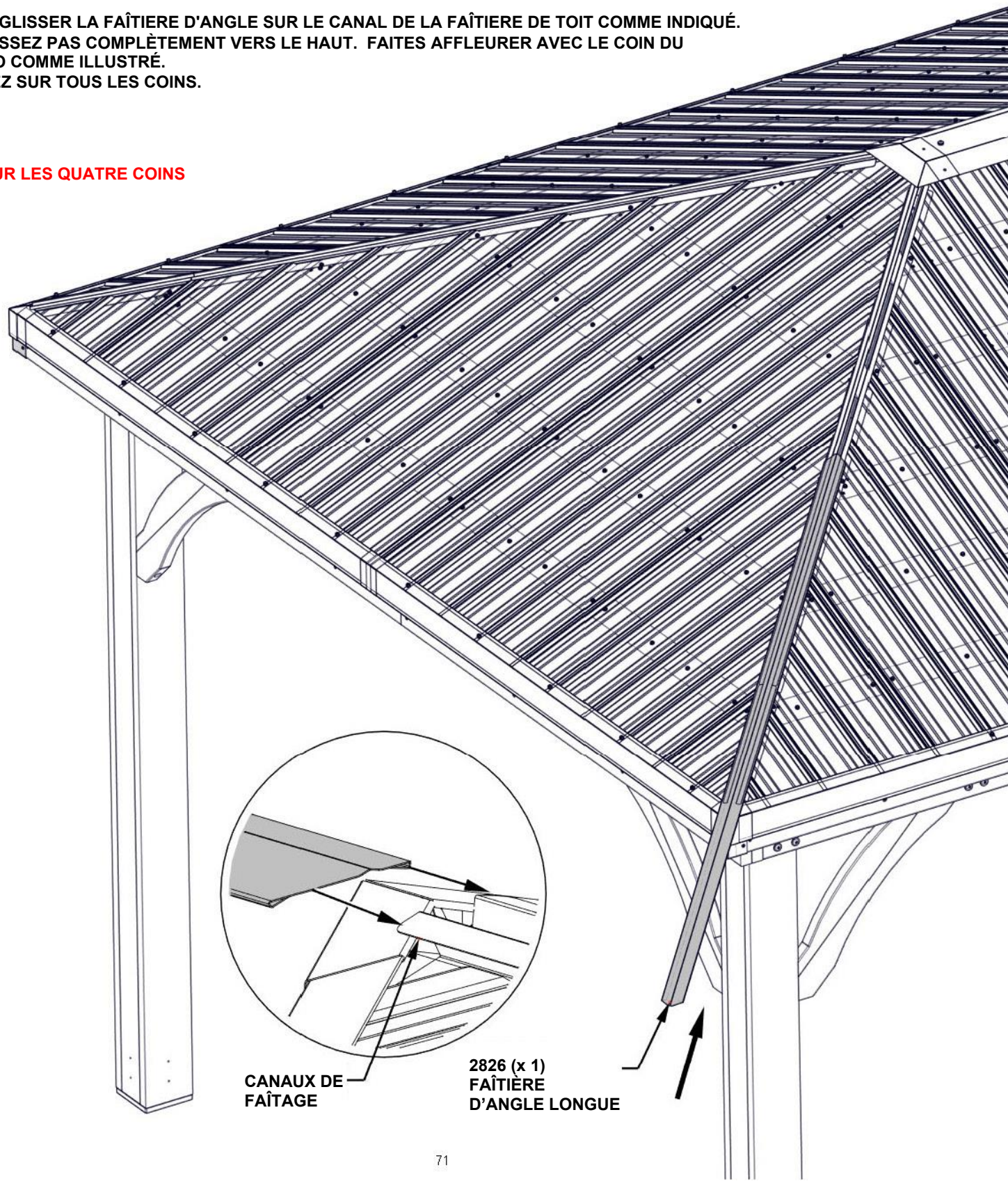

CANAUX DE
FAÎTAGE

2826 (x 1)
FAÎTIÈRE
D'ANGLE LONGUE

ÉTAPE 44 - ASSEMBLAGE DU TOIT

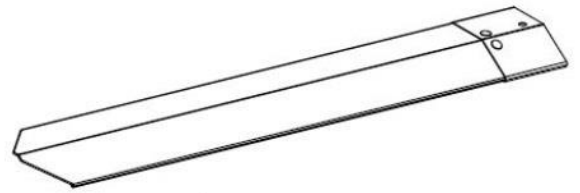

A4M02867 | ASSEMBLAGE D'ENTURE DE FAÎTIÈRE
(4)

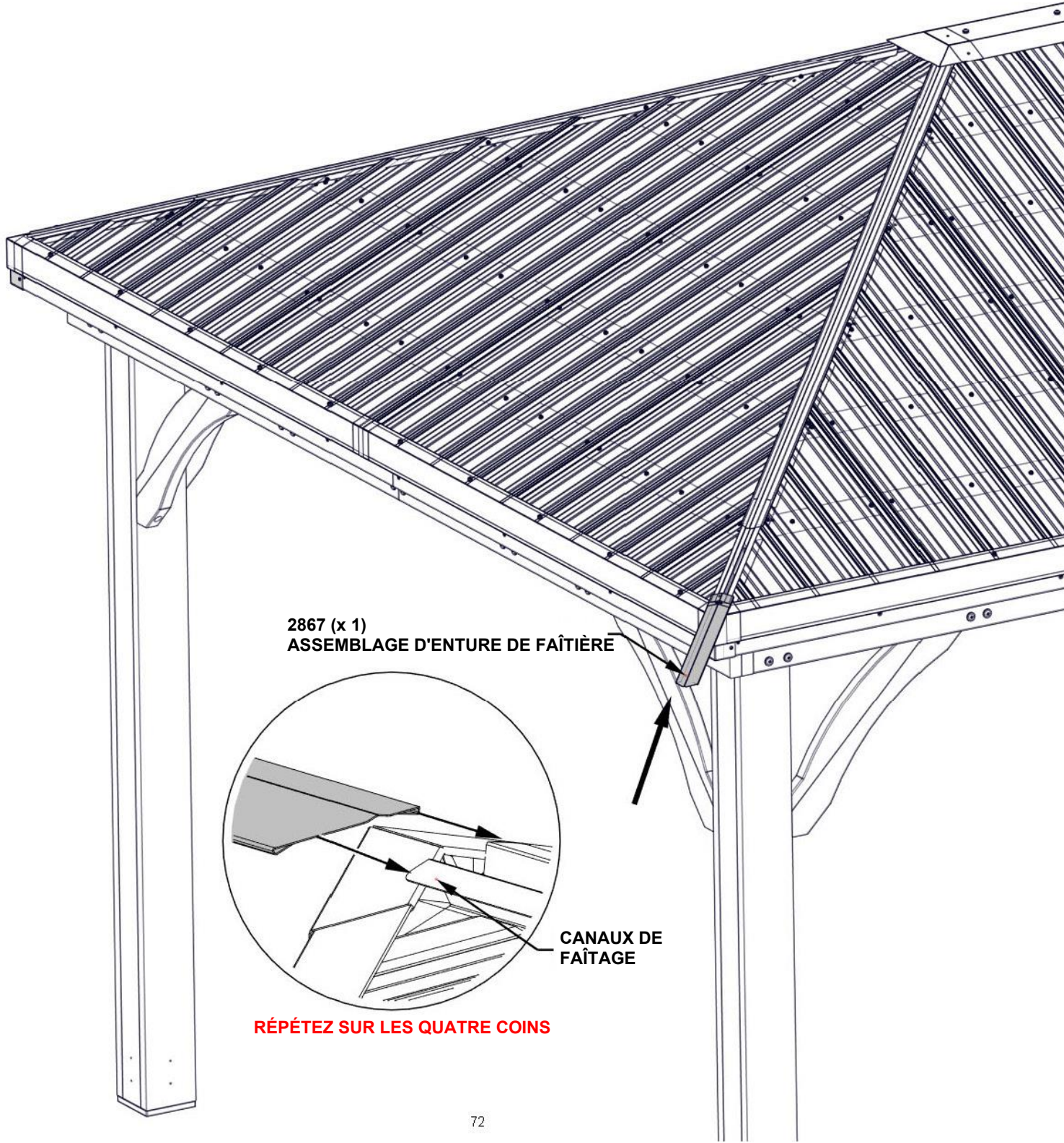

2867 (x 1)
ASSEMBLAGE D'ENTURE DE FAÎTIÈRE

CANAUX DE
FAÎTAGE

RÉPÉTEZ SUR LES QUATRE COINS

ÉTAPE 45 - ASSEMBLAGE DU TOIT

QTÉ	NUMÉRO D'ARTICLE	DESCRIPTION
12	H100759	VIS AUTOTARAUDEUSE 1/4 x 1 po

RÉPÉTEZ SUR LES QUATRE COINS

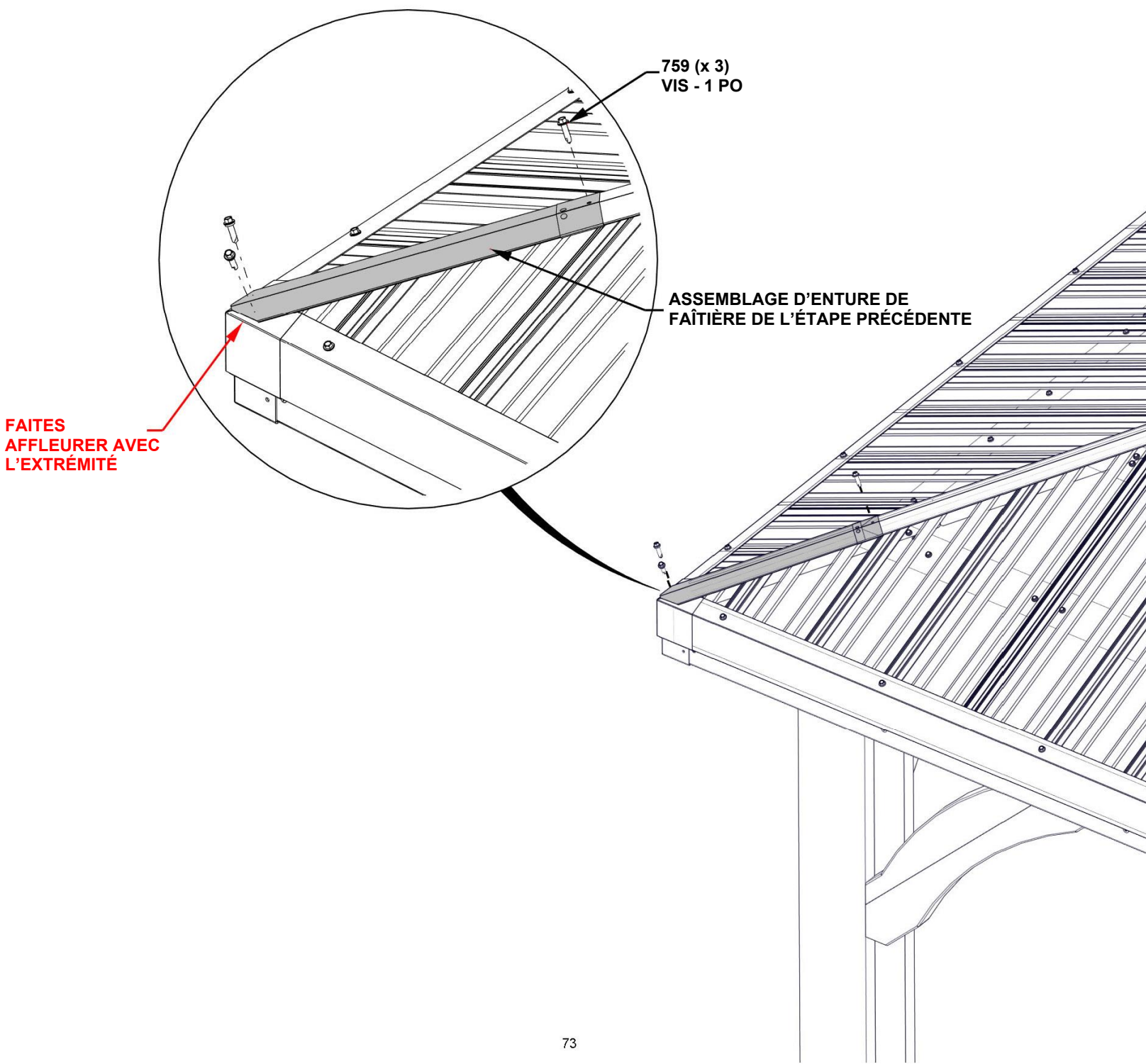

ÉTAPE 46 - ASSEMBLAGE DU GAZEBO

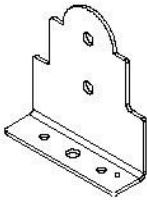
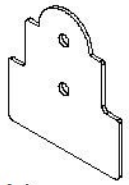

QTÉ	NUMÉRO D'ARTICLE	DESCRIPTION
32	H100471	VIS TIREFOND WH 5/16 x 1 1/2 BLK

A4M01794 | PLAQUE DE POTEAU EN ACIER
(8)

A4M01793 | PLAQUE DE FIXATION DE POTEAU EN ACIER
(8)

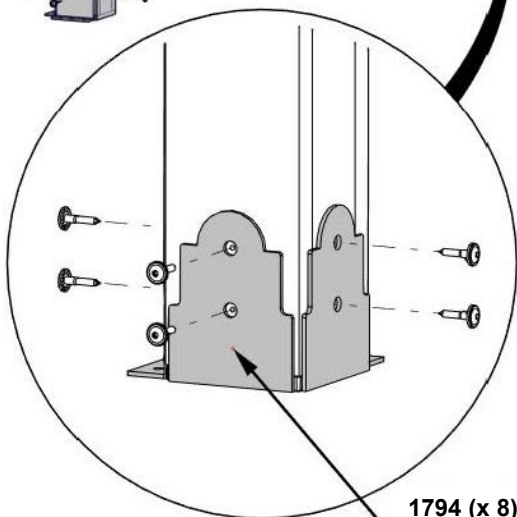
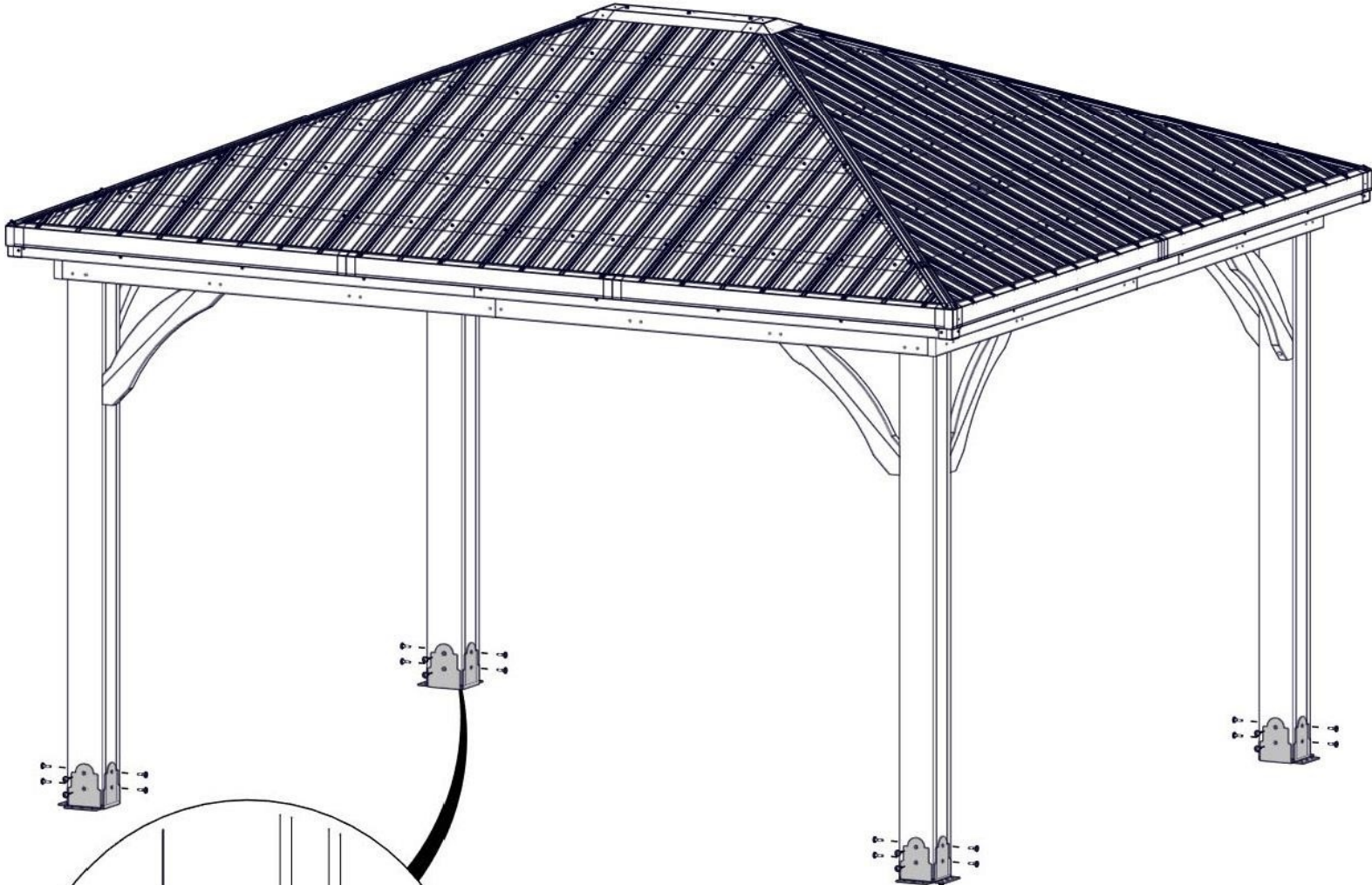

1794 (x 8)
PLAQUE DE POTEAU EN ACIER

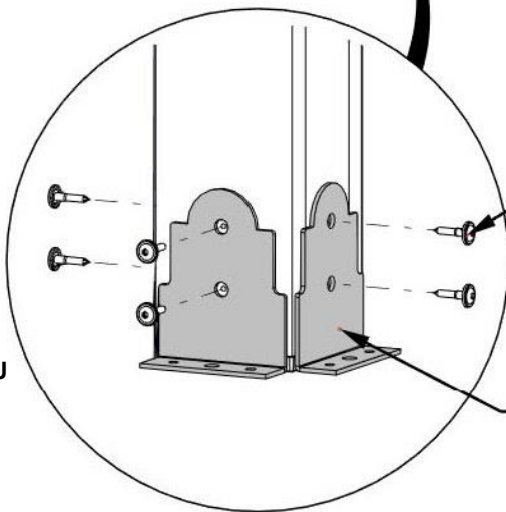

471 (x 32)
VIS TIREFOND - 1 1/2 PO

1793 (x 8)
PLAQUE D'ANCRAGE POUR POTEAU EN ACIER

ÉTAPE 47 - ASSEMBLAGE DU GAZEBO



A4M02158
ÉTIQUETTE D'IDENTIFICATION DE BYD
(PETITE) SANS INDICATION D'ÂGE

(x1)

QTE	NUMERO D'ARTICLE	DESCRIPTION
4	H100536	VIS TÊTE BOMBÉE CRUCIFORME PWH 8 x 1 1/4

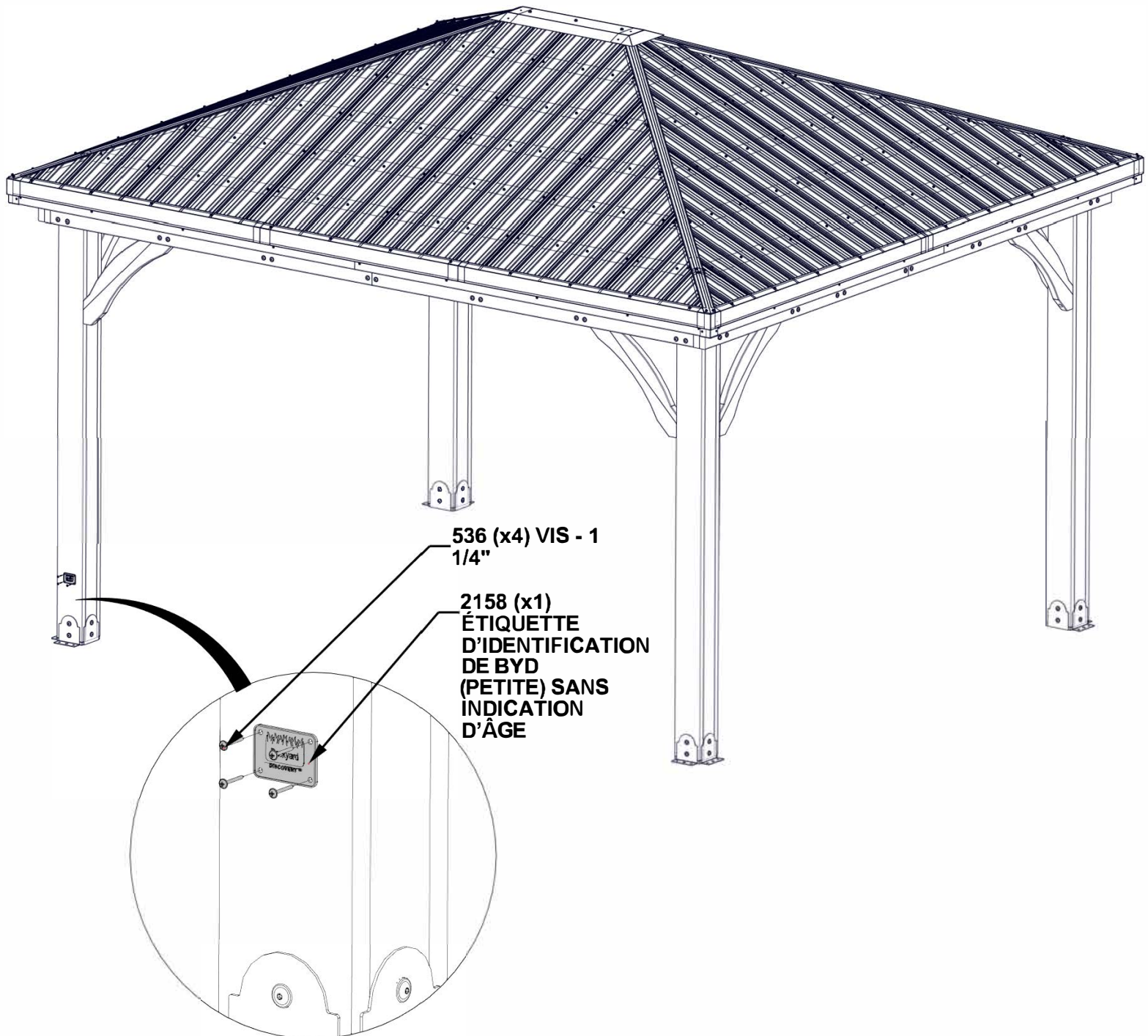

ÉTAPE 48 - ASSEMBLAGE DU GAZEBO

QTE	NUMERO D'ARTICLE	DESCRIPTION
16	H100120	ANCRAGE BÉTON 1/4 po x 2 po
16	H100630	RONDELLE PLATE 8 x 19 BLK

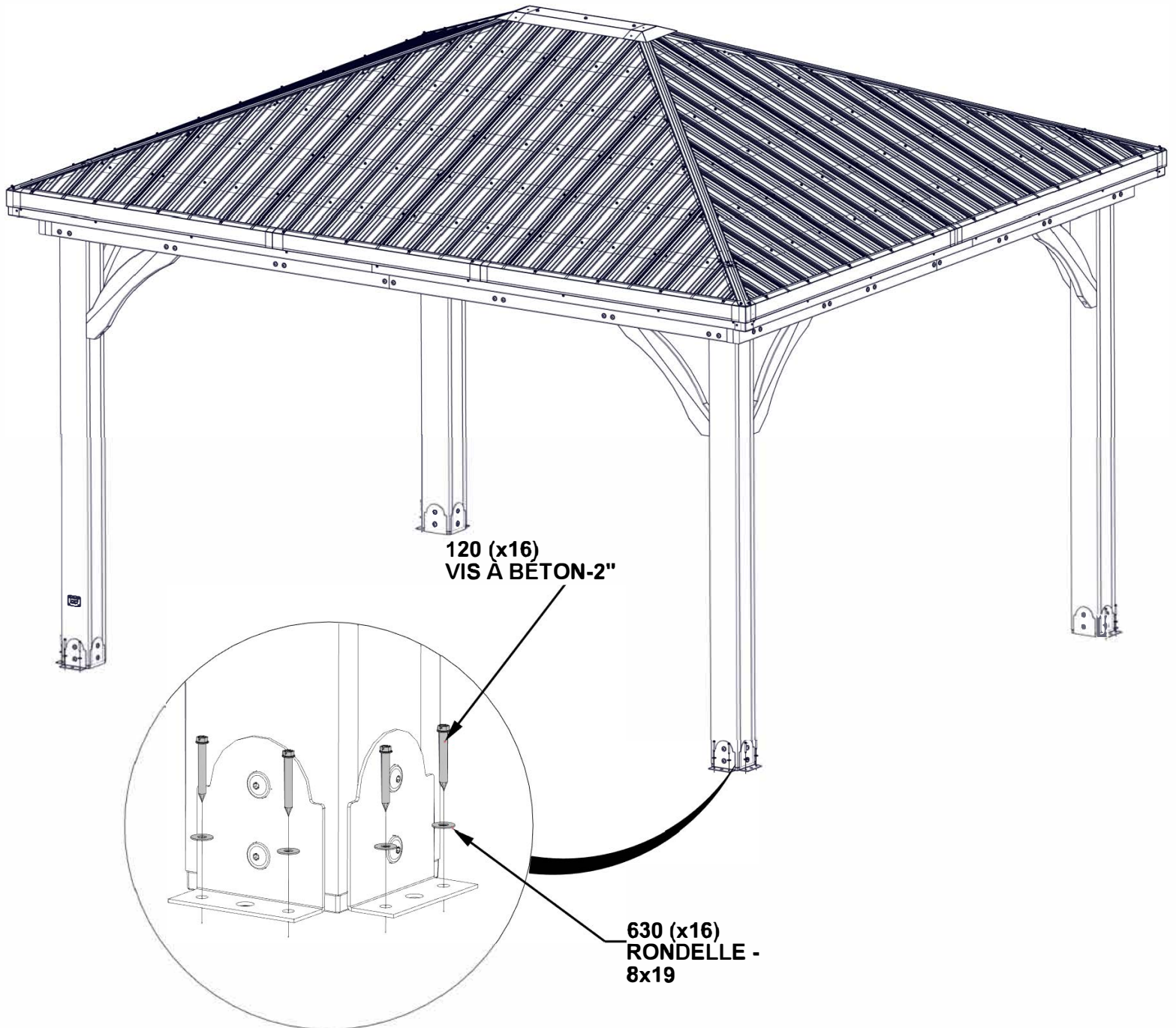

ÉTAPE 49 - ASSEMBLAGE DU GAZEBO (OPTIONNEL)

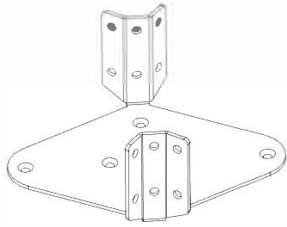

A4M02501 SUPPORT DE MONTAGE POUR VENTILATEUR
(x1)

QTE	NUMERO D'ARTICLE	DESCRIPTION
4	H100382	VIS TÊTE BOMBÉE CRUCIFORME PFH 8 x 1 3/4

- FIXEZ VOTRE BOÎTIER ÉLECTRIQUE (VENDU SÉPARÉMENT) AVEC LES TROUS FOURNIS DANS LE SUPPORT DE MONTAGE DU VENTILATEUR.

- PLACEZ LE SUPPORT DE MONTAGE DU VENTILATEUR SUR LES POUTRES FAÏTIÈRES ET DÉPLACEZ-VOUS VERS L'EMPLACEMENT SOUHAITÉ DU VENTILATEUR.

- FAITES PIVOTER LE SUPPORT JUSQU'À CE QUE LES BRIDES DE MONTAGE S'ALIGNENT LE MIEUX AVEC LES POUTRES FAÏTIÈRES.

- UTILISEZ UN FORET DE 1/8 PO (3 MM) ET PERCEZ DES AVANT-TROUS ET FIXEZ-LES COMME INDICQUÉ.

CRÊTE DE POUTRE

382 (x4) VIS - 1 3/4"

2501 (x1) SUPPORT DE MONTAGE POUR VENTILATEUR

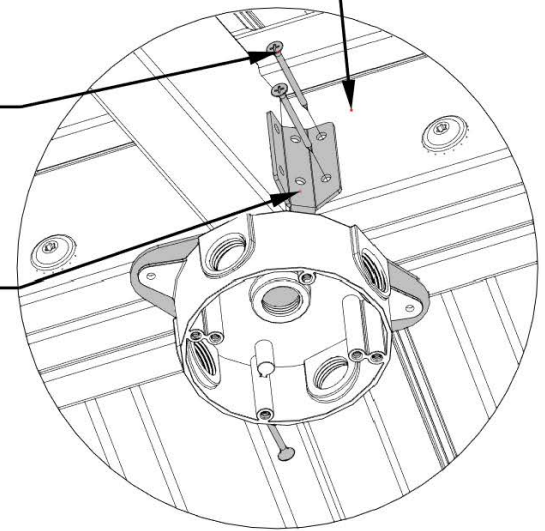

SUPPORT DE MONTAGE POUR VENTILATEUR

MATÉRIEL PAR D'AUTRES

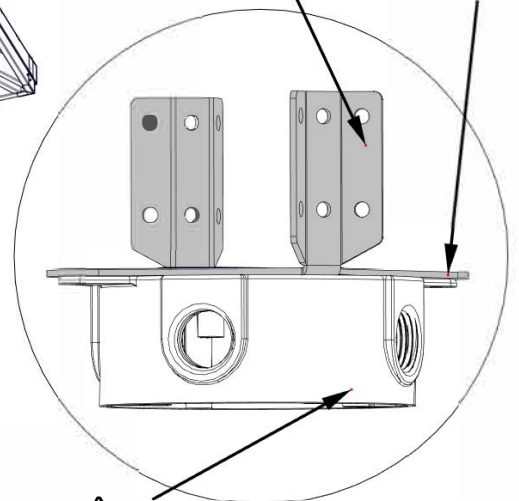

BOÎTE ÉLECTRIQUE NON INCLUSE

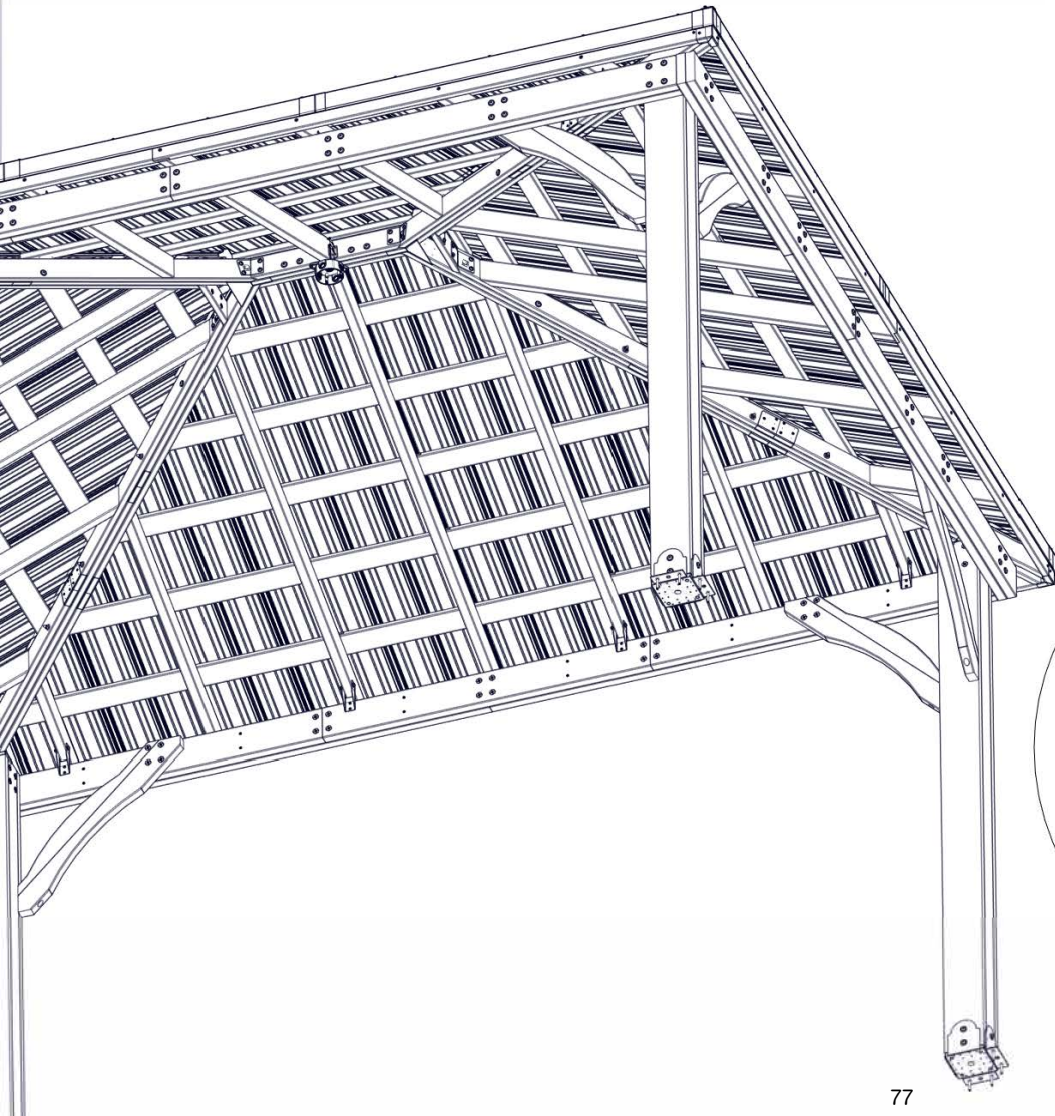

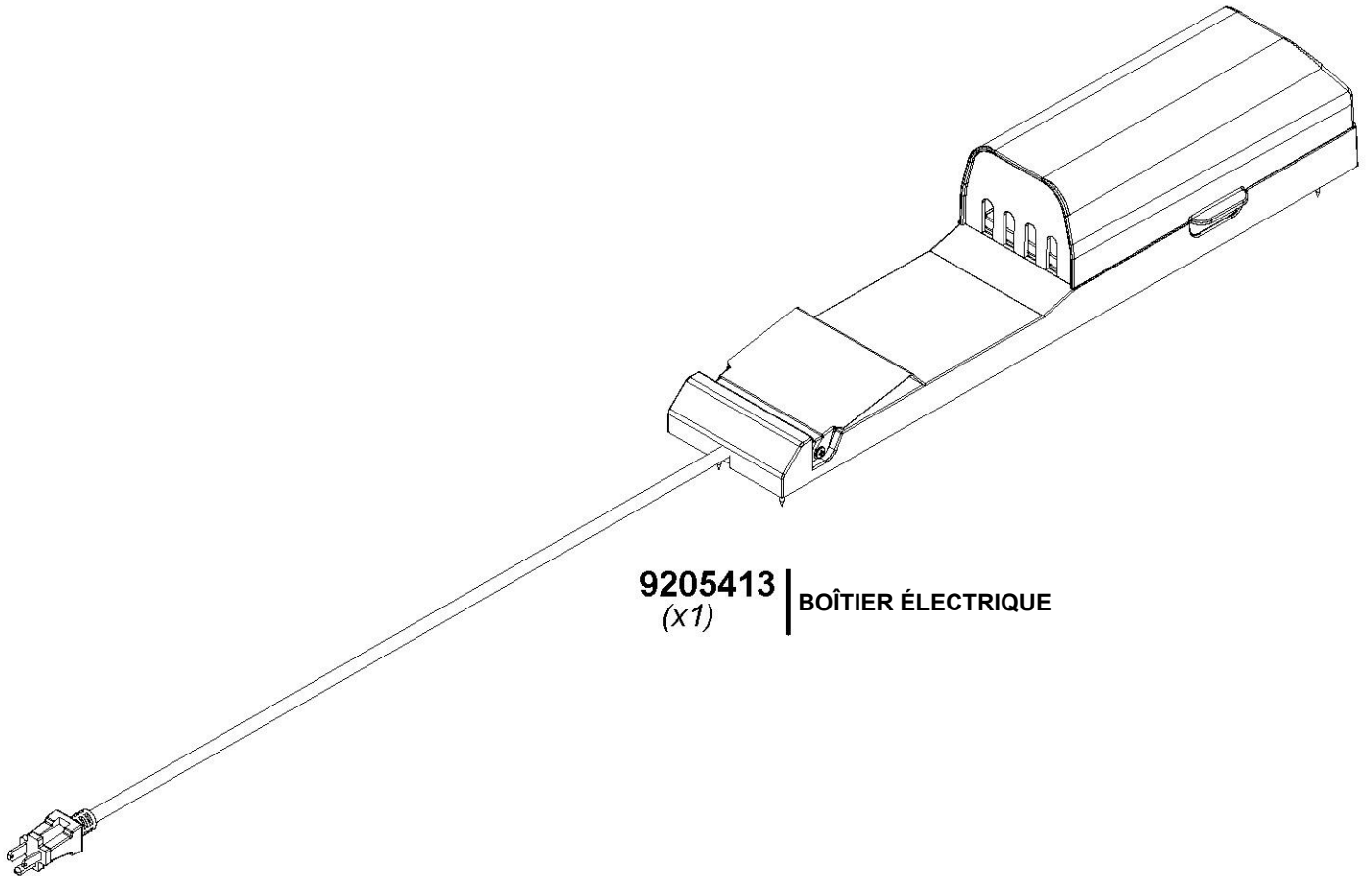

9205413 | BOÎTIER ÉLECTRIQUE
(x1)

POUR L'INSTALLATION DU POWERPORT, VOIR LES INSTRUCTIONS D'ASSEMBLAGE FOURNIES AVEC LE KIT POWERPORT. INSTALLEZ-LE SUR LE POTEAU QUE VOUS SOUHAITEZ. SUIVEZ LES INSTRUCTIONS POUR UNE INSTALLATION CORRECTE.