

For the Conversion from Natural Gas (NG) to Liquid Propane Gas (LPG)
For the Conversion from Liquid Propane Gas (LPG) to Natural Gas (NG)
Pour la conversion du gaz naturel (NG) au gaz propane liquide (LPG)
Pour la conversion du gaz propane liquéfié (LPG) au gaz naturel (NG)

Boiler (Gas Conversion Manual)

Chaudière (Manual de conversion de gaz)

Rinnai

WARNING

This conversion kit shall be installed by a qualified installer, service agency, or the gas supplier in accordance with the manufacturer's instructions and all applicable codes and requirements of the authority having jurisdiction. If the information in these instructions is not followed exactly, a fire, an explosion or production of carbon monoxide may result causing property damage, personal injury or loss of life. The qualified service agency is responsible for the proper installation of this kit. The installation is not proper and complete until the operation of the converted appliance is checked as specified in the manufacturer's instructions supplied with the kit.

AVERTISSEMENT

Cette trousse de conversion ne doit être installée que par le représentant d'un organisme qualifié et conformément aux instructions du fabricant et à tous les codes et exigences pertinents de l'autorité compétente. Les instructions de cette notice doivent être suivies afin de réduire au minimum le risque d'incendie ou d'explosion, de dommage matériel, de blessure ou de mort. L'organisme qualifié est responsable de l'installation adéquate de cette trousse. L'installation n'est pas adéquate ni complète tant que le bon fonctionnement de l'appareil converti n'a pas été vérifié selon les instructions du fabricant fournies avec la trousse.

Models / Modèles

This manual applies to the following boiler models:

Ce manuel s'applique aux modèles de chaudières suivants :

Combi Models Modèles combinés	Heat-Only (Solo) Models Modèles à chauffage uniquement (solo)
IP175199C (REB-B5258FF-US) IP199199C (REB-B5858FF-US)	IP175S (REB-B5200FF-US) IP199S (REB-B5800FF-US)
Combi models are certified for installation in manufactured homes. Les modèles Combi sont certifiés pour une installation dans des maisons préfabriquées.	Heat-Only models are certified for installation in manufactured homes. Les modèles à chauffage uniquement sont certifiés pour une installation dans des maisons préfabriquées.

Contents

1. Safety	3
1.1 Safety Symbols	3
2. Technical Data	4
3. Parts List	5
4. Gas Conversion Steps	5
4.1 Replace the Orifice	6
4.2 Adjust Parameter Settings	7
4.3 Check Operation	8
4.4 Perform Combustion Analysis	8
4.5 Conversion Rating Plate	9
4.6 Canadian High Altitude Installation Setting Procedure	9
5. Gas Operating Instructions	10

Table des matières

1. Sécurité	3
1.1 Symboles de Sécurité	3
2. Données Techniques	11
3. Liste des Pièces	12
4. Procédure de conversion du gaz	12
4.1 Remplacer l'orifice	13
4.2 Réglages des paramètres	14
4.3 Vérification du fonctionnement	15
4.4 Effectuer une analyse des gaz brûlés	15
4.5 Plaque signalétique	15
4.6 Réglages pour l'installation en haute altitude, Canada	16
5. Instructions relatives au gaz	17

1. Safety / Sécurité

For installations in Canada, the conversion shall be carried out in accordance with the requirements of the provincial authorities having jurisdiction and in accordance with the requirements of the CGA-B149.1, Natural Gas and Propane Installation Code or CAN/CGA-B149.2 Installation Code.

Pour les installations au Canada, la conversion doit être effectuée conformément aux exigences des autorités provinciales compétentes et conformément aux exigences du CGA-B149.1, Code d'installation du gaz naturel et du propane ou CAN/CGA-B149.2. Code d'installation.

The appliance must be installed in accordance with:

L'appareil doit être installé conformément à :

- Local codes or, in the absence of local codes, the National Fuel Gas Code, ANSI Z223.1/NFPA 54 and/or CSA B149.1, Natural Gas and Propane Installation Code.
Codes locaux ou, en l'absence de codes locaux, le National Fuel Gas Code, ANSI Z223.1/NFPA 54 et/ou CSA B149.1, Natural Gas and Propane Installation Code.
- The Manufactured Home Construction and Safety Standard, Title 24 CFR, Part 3280 and/or CAN/CSA Z240 MH Series, Mobile Homes, Series M86 / *Manufactured Home Construction and Safety Standard, Title 24 CFR*.
Norme de construction et de sécurité des maisons préfabriquées, titre 24 CFR, partie 3280 et/ou CAN/CSA Z240 MH, maisons mobiles, série M86 / Norme de construction et de sécurité des maisons préfabriquées, titre 24 CFR.

1.1 Safety Symbols / Symboles de Sécurité



Safety alert symbol. Alerts you to potential hazards that can kill or hurt you and others.

Symbole d'alerte. Il vous avertit de risques possibles de mort ou de blessures, pour vous et d'autres personnes.



DANGER

Indicates an imminently hazardous situation which, if not avoided, will result in personal injury or death.

Indique un danger imminent qui, s'il n'est pas évité, entraînera la mort ou des blessures graves.



WARNING



AVERTISSEMENT

Indicates a potentially hazardous situation which, if not avoided, could result in personal injury or death.

Indique un danger possible qui, s'il n'est pas évité, pourrait entraîner la mort ou des blessures graves.



CAUTION



MISE EN GARDE

Indicates a potentially hazardous situation which, if not avoided, could result in minor or moderate injury. It may also be used to alert against unsafe practices.

Indique un risque possible qui, s'il n'est pas évité, pourrait entraîner des blessures légères ou moyennes. Il peut aussi avertir d'user de prudence.

IMPORTANT
 The French manual continues on page 11. (Le manuel en français continue à la page 11.)

2. Technical Data

Combi

Models	IP175199C, IP199199C
Gas Supply Pressure	<p>Natural Gas:</p> <ul style="list-style-type: none"> • Minimum: 3.5 in. W.C. (0.87 kPa) • Maximum: 10.5 in. W.C. (2.61 kPa) <p>Propane Gas:</p> <ul style="list-style-type: none"> • Minimum: 8.0 in. W.C. (1.99 kPa) • Maximum: 13.5 in. W.C. (3.36 kPa)

The input rate can be verified by following the procedure in the National Fuel Gas Code (NFPA54/ANSI Z223.1, 2006 or latest edition).

Gas Consumption (Btu/hr)

Gas Type: Natural Gas and Liquid Propane Gas

Model	Minimum Gas Consumption	Maximum Gas Consumption
IP175199C	15,000	175,000 (CH) 199,000 (DHW)
IP199199C		199,000 (CH) 199,000 (DHW)

Heat-Only (Solo)

Models	IP175S, IP199S
Gas Supply Pressure	<p>Natural Gas:</p> <ul style="list-style-type: none"> • Minimum: 3.5 in. W.C. (0.87 kPa) • Maximum: 10.5 in. W.C. (2.61 kPa) <p>Propane Gas:</p> <ul style="list-style-type: none"> • Minimum: 8.0 in. W.C. (1.99 kPa) • Maximum: 13.5 in. W.C. (3.36 kPa)

The input rate can be verified by following the procedure in the National Fuel Gas Code (NFPA54/ANSI Z223.1, 2006 or latest edition).

Gas Consumption (Btu/hr)

Gas Type: Natural Gas and Liquid Propane Gas

Model	Minimum Gas Consumption	Maximum Gas Consumption
IP175S	15,000	175,000 (CH)
IP199S		199,000 (CH)

3. Parts List

Model	Gas Type	Kit Number ¹	Conversion Plate	Conversion Manual
IP175199C	NG/LP	803000082	NG: 800000247 LP: 800000248	800000220
IP199199C	NG/LP			
IP175S	NG/LP			
IP199S	NG/LP			

¹ Kit includes conversion plate and conversion manual. Also included is a white orifice for high altitude applications. See the boiler Installation and Operation Manual for high altitude installation information.

You Will Need (Field-Supplied):

- Conversion Rating Plate
- Phillips Head Screwdriver (field-supplied)

4. Gas Conversion Steps

CAUTION

- The gas supply shall be shut off prior to disconnecting the electrical power, before proceeding with the conversion.
- Do not touch any other areas on the PC board other than the described buttons while power is supplied to the appliance. Parts of the PC board are supplied with 120 volts AC.
- Do not touch the areas at or near the heat exchanger or hot water lines. These areas become very hot and could cause burns.

IMPORTANT

- Confirm that the inlet gas pressure is between the minimum and maximum pressures allowed for this appliance.
- If subsequent conversions are made, then a new conversion label must be placed on the boiler to accurately reflect the gas type.

4.1 Replace the Orifice

1. Confirm that the inlet gas pressure is between the minimum and maximum pressures allowed for this boiler.
2. Disconnect electrical power to the boiler.
3. Turn off the boiler's gas supply by turning off the gas control valve.
4. Remove the boiler's front panel by removing the two screws that secure the panel.
5. Locate the orifice cover plate on top portion of gas valve (Figure 1).
6. Remove the PCB to allow access to the gas valve orifice cover plate.
7. Remove the three screws securing the orifice cover plate (Figure 1).

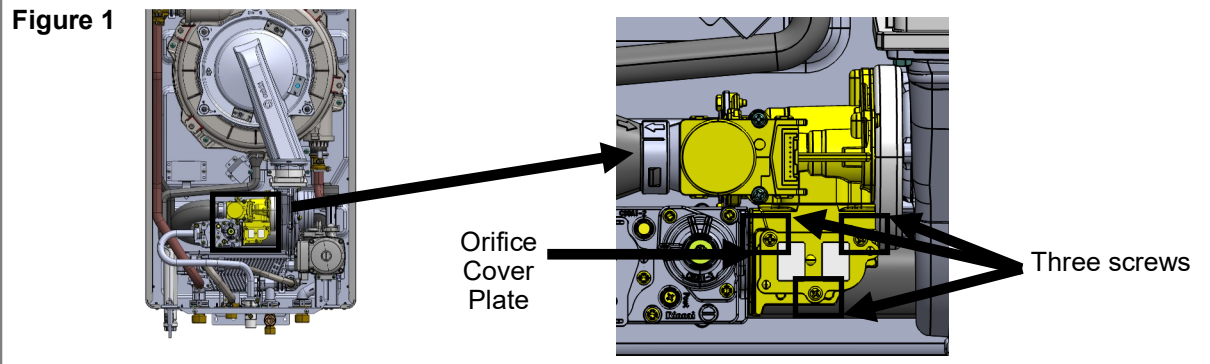

8. Remove the plastic orifice from the housing.
9. Install the new inner and outer gaskets onto the new orifice.
10. Install new orifice into housing (check the gas type displayed on the orifice: Black orifice is LPG; Grey orifice is NG).
11. Confirm gasket is correctly in place (the groove side of gasket must be facing outwards) (Figure 2).
12. Reinstall the orifice cover plate using the three screws to secure it to the gas valve.
13. Turn on the power and gas. Inspect for gas leaks.
14. Proceed to the next section to adjust parameter settings.

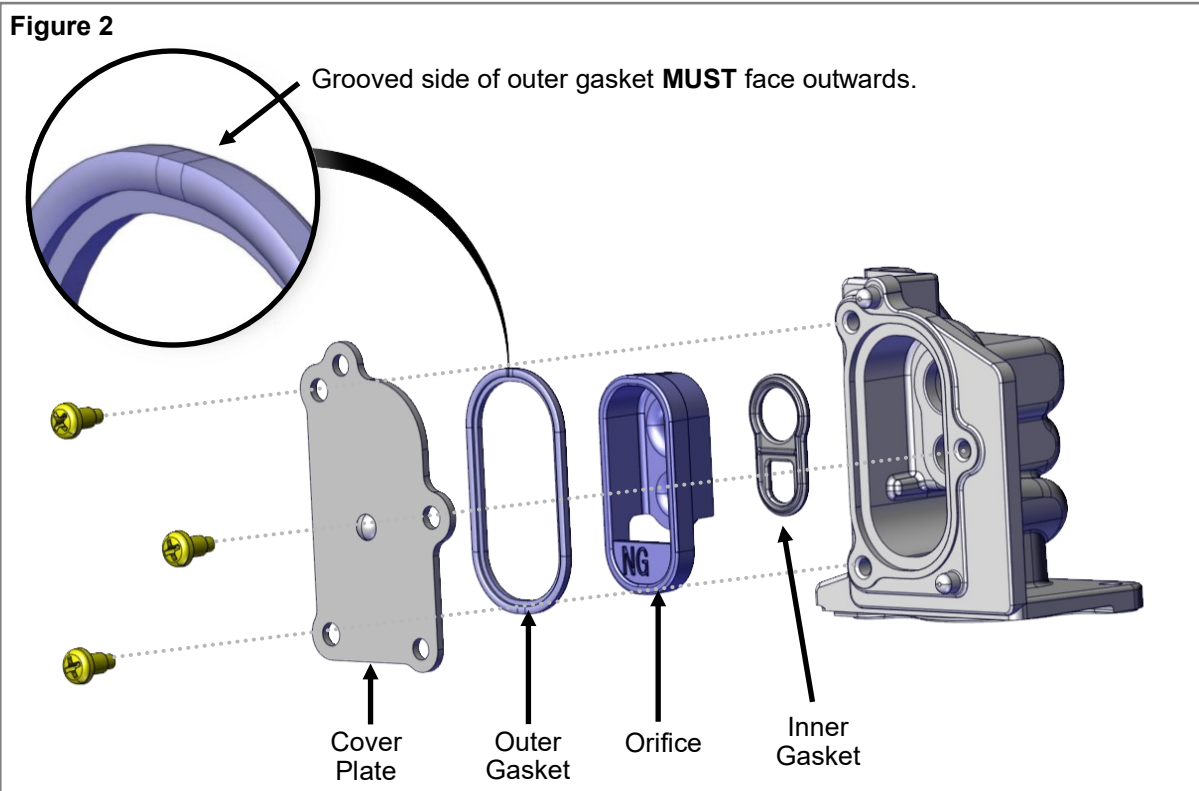

4.2 Adjust Parameter Settings

Note: This parameter adjustment is available only for 20 minutes after power is supplied to the boiler.

1. Remove the boiler's front panel by removing the two screws that secure the panel.
2. Locate the PC Board (lower left side of unit).
3. Locate the left PC Board button.
4. Press and hold the button for five seconds.

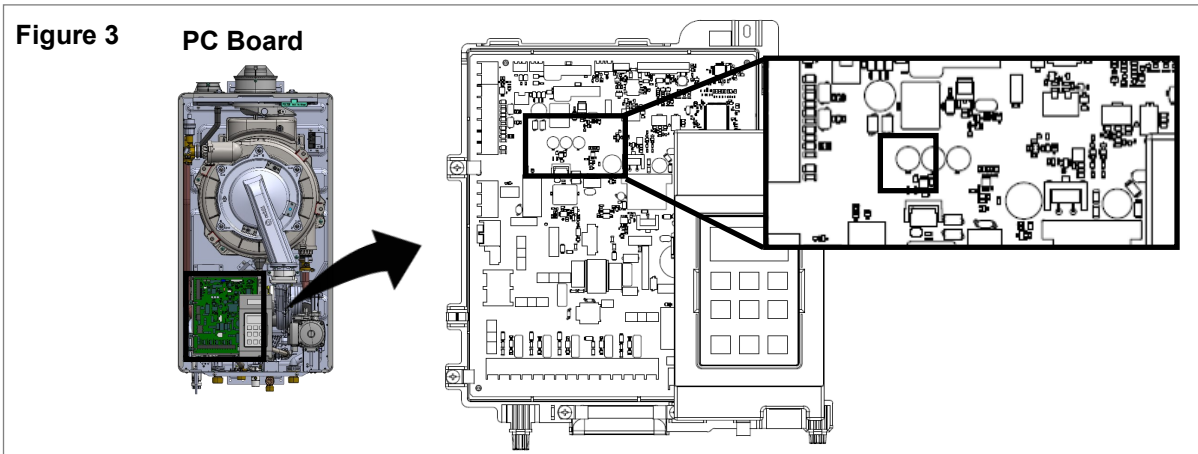

5. **00-R** appears on the display.

Figure 4

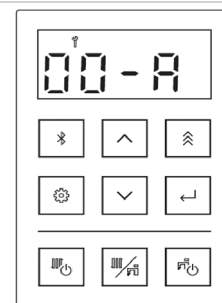

6. Scroll to parameter **R0** and press the **Select** button.

Figure 5

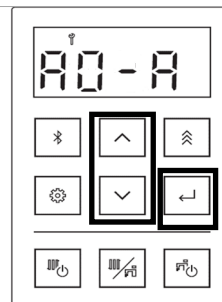

7. Press the **▲** (Up) or **▼** (Down) arrows to select the appropriate gas type.
 - Select **R** for Natural Gas (NG)
 - Select **b** for Propane (LP)

Press the **Select** button to confirm the selection.

Figure 6

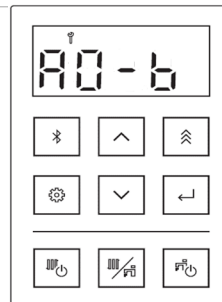

8. To exit parameter settings and enter normal operation mode, press the PC Board button.

4.3 Check Operation

1. Check the normal operating sequence:
 - a. When you press the ON/OFF button, the LED display will illuminate, the combustion fan will begin to run if water is flowing, and the spark will ignite the main burner.
 - b. This boiler has an automatic ignition system. When the main burner has lit, the “In Use” lamp will glow red and the spark will stop.
2. Visual inspection of flame:
 - a. Check that the burner flames are operating normally. The flame can be seen through the circular window above the burner. When operating normally, the burner flame should burn evenly over the entire surface. The flame should be clear, blue, and stable. A yellow flame is abnormal and maintenance is required.

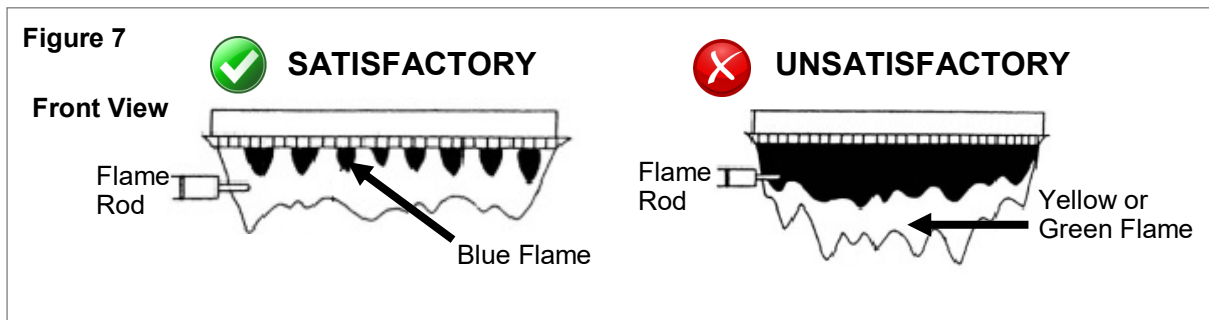

3. Reinstall the boiler front panel using the two screws to secure it.

4.4 Perform Combustion Analysis

! WARNING

Combustion analysis must be performed by a trained and qualified professional.

To perform a combustion analysis:

1. Remove the boiler's front panel by removing the two screws that secure the panel.
2. Remove the clamp holding the combustion analysis port cap.
3. Remove the combustion analysis port cap and insert the gas analyzer probe into the port.
4. Put the boiler into operation in forced high fire or low fire as necessary (see section “12.12 Forced Hi/Low Fire Modes” in Boiler Installation and Operation Manual). Measure CO₂ or O₂, as applicable, in the exhaust system.
5. After measurement, remove the gas analyzer probe, place the combustion analysis port cap back on, and reinstall the clamp to secure the cap in place.

Figure 8

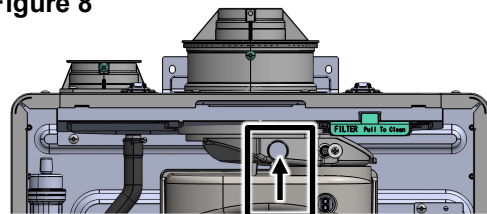

Insert gas analyzer probe into combustion analysis port.

4.5 Conversion Rating Plate

1. Enter the required information on the conversion rating plate label (shown below):

Figure 9

Conversion Kit #: 803000082 for NATURAL Gas
 Gas Supply Pressure : Min. 3.5"W.C.(0.87kPa) - Max. 10.5"W.C.(2.61kPa)

This boiler was converted on _____ to _____
 gas with kit No. _____ by _____

(Name and address of organization making this conversion, who accepts the responsibility for the correctness of this conversion)

This appliance has been converted for use with NATURAL gas.

2. Apply the conversion rating plate label on top of the existing rate plate. Place the label over "MANIFOLD PRESSURE" and below.

Figure 10

Place new rating plate label over "MANIFOLD PRESSURE" and below.

Figure 10

Place new rating plate label over "MANIFOLD PRESSURE" and below.

DO NOT cover up this area on the existing rating plate.

Figure 10 shows two examples of the conversion rating plate label. The left example is for NATURAL GAS and the right example is for PROPANE Gas. Both labels include technical specifications, certification logos, and a warning not to cover up the existing rating plate.

4.6 Canadian High Altitude Installation Setting Procedure

All settings/adjustments must be performed by a qualified Service Technician. The conversion shall be carried out by a manufacturer's authorized representative, in accordance with the requirements of the manufacturer, provincial or territorial authorities having jurisdiction and in accordance with the requirements of the CAN/CGA-B149.1 or CAN/CGA-B149.2 Installation Codes.

Canadian High Altitude Installations: Elevations between 2,000 ft and 4,500 ft (600 m and 1,350 m) must complete the High Altitude Label. Place the completed High Altitude Label on the controller supporting frame, to the left side of the rating plate.

5. Gas Operating Instructions

FOR YOUR SAFETY READ BEFORE OPERATING



WARNING: If you do not follow these instructions EXACTLY, a fire or explosion may result causing property damage, personal injury or loss of life.

- A. This appliance does not have a pilot. It is equipped with an ignition device which automatically lights the burner. Do not try to light the burner by hand.
- B. BEFORE OPERATING smell all around the appliance area for gas. Be sure to smell next to the floor because some gas is heavier than air and will settle on the floor.

WHAT TO DO IF YOU SMELL GAS:

- DO NOT try to light any appliance.
 - DO NOT touch any electric switch; DO NOT use any phone in your building.
 - Immediately call your gas supplier from a neighbor's phone. Follow the gas supplier's instructions.
 - If you cannot reach your gas supplier, call the fire department.
- C. Use only your hand to turn the gas control valve. Never use tools. If the gas control valve will not turn by hand, don't try to repair it, call a qualified service technician. Force or attempted repair may result in a fire or explosion.
 - D. Do not use this appliance if any part has been under water. Immediately call a qualified service technician to inspect the appliance and to replace any part of the control system and any gas control which has been under water.

OPERATING INSTRUCTIONS

1. STOP! Read the safety information above on this label.
2. Set the temperature controller to lowest setting.
3. Turn off all electric power to the appliance.
4. This appliance does not have a pilot. It is equipped with a direct ignition device which automatically lights the burner. DO NOT try to light the burner by hand.
5. Turn the manual gas control valve located at gas inlet of appliance clockwise  to the OFF position.
6. Wait five (5) minutes to clear out any gas. Then smell for gas, including near the floor. If you smell gas, STOP! Follow "B" in the safety information above on this label. If you don't smell gas, go to the next step.
7. Turn the manual gas control valve located at gas inlet of appliance counter clockwise  to the ON position.
8. Turn on all electric power to the appliance.
9. Set the temperature controller to desired setting.
10. If the appliance will not operate, follow the instructions "To Turn Off Gas To Appliance" and call your service technician or gas supplier.

TO TURN OFF GAS TO APPLIANCE

1. Set the temperature controller to the lowest setting.
2. Turn off all electric power to the appliance if service is to be performed.
3. Turn the manual gas control valve located at gas inlet of appliance clockwise  to the OFF position.

**IMPORTANT**

The French manual continues below. (Le manuel en français se poursuit ci-dessous.)

2. Données Techniques

Combi

Modèles	IP175199C, IP199199C
Pression d'alimentation en gaz	<p>Gaz naturel:</p> <ul style="list-style-type: none"> • Minimum : 3.5 po de c.e. (0,87 kPa) • Maximum : 10.5 po de c.e. (2,61 kPa) <p>Propane:</p> <ul style="list-style-type: none"> • Minimum : 8.0 po de c.e. (1,99 kPa) • Maximum : 13.5 po de c.e. (3,36 kPa)

Le débit d'entrée peut être vérifié en suivant la procédure du National Fuel Gas Code (NFPA54/ANSI Z223.1, 2006 ou dernière édition).

Consommation de gaz (BTU/H)

Type de gaz : gaz naturel et gaz propane liquéfié

Modèle	Consommation minimale de gaz	Consommation maximale de gaz
IP175199C	15 000	175 000 (CH) 199 000 (ECS/ DHW)
IP199199C		199 000 (CH) 199 000 (ECS/ DHW)

Chauffage Uniquement (Solo)

Modèles	IP175S, IP199S
Pression d'alimentation en gaz	<p>Gaz naturel:</p> <ul style="list-style-type: none"> • Minimum : 3.5 po de c.e. (0,87 kPa) • Maximum : 10.5 po de c.e. (2,61 kPa) <p>Propane:</p> <ul style="list-style-type: none"> • Minimum : 8.0 po de c.e. (1,99 kPa) • Maximum : 13.5 po de c.e. (3,36 kPa)

Le débit d'entrée peut être vérifié en suivant la procédure du National Fuel Gas Code (NFPA54/ANSI Z223.1, 2006 ou dernière édition).

Consommation de gaz (BTU/H)

Type de gaz : gaz naturel et gaz propane liquéfié

Modèle	Consommation minimale de gaz	Consommation maximale de gaz
IP175S	15 000	175 000 (CH)
IP199S		199 000 (CH)

3. Liste des Pièces

Modèle	Type de Gaz	Numéro de trousse ¹	Plaque de conversion	Manual de conversion
IP175199C	NG/LP	803000082	NG: 800000247 LP: 800000248	800000220
IP199199C	NG/LP			
IP175S	NG/LP			
IP199S	NG/LP			

¹ Le kit comprend une plaque de conversion et un manuel de conversion. Un orifice blanc est également inclus pour les applications à haute altitude. Consultez le manuel d'installation et d'utilisation de la chaudière pour obtenir des informations sur l'installation à haute altitude.

Vous aurez besoin (fourni sur place) :

- plaque signalétique de conversion
- Tournevis cruciforme (fourni sur place)

4. Procédure de conversion du gaz

MISE EN GARDE

- L'alimentation en gaz doit être coupée avant de débrancher l'alimentation électrique, avant de procéder à la conversion.
- Ne touchez aucune autre zone de la carte à circuit imprimé autre que les boutons décrits lorsque l'appareil est sous tension. Certaines parties de la carte PC sont alimentées en 120 volts CA.
- Ne touchez pas les zones situées au niveau ou à proximité de l'échangeur de chaleur ou des conduites d'eau chaude. Ces zones deviennent très chaudes et peuvent provoquer des brûlures.

IMPORTANT

- Confirmez que la pression d'entrée du gaz se situe entre les pressions minimale et maximale autorisées pour cet appareil.
- Si des conversions ultérieures sont effectuées, une nouvelle étiquette de conversion doit être placée sur la chaudière pour refléter avec précision le type de gaz.

4.1 Remplacer l'orifice

1. S'assurer que la pression du gaz en entrée est comprise entre les pressions minimale et maximale autorisées pour cette chaudière.
2. Débrancher l'alimentation électrique de la chaudière.
3. Pour couper l'alimentation en gaz de la chaudière, tourner la vanne manuelle de commande du gaz.
4. Déposer le panneau avant de la chaudière en enlevant les deux vis qui maintiennent le panneau en place.
5. Repérer le capot de l'orifice situé sur la partie supérieure de la vanne de gaz (figure 1).
6. Retirer la carte contrôleur pour accéder au capot de l'orifice de la vanne de gaz.
7. Retirer les trois vis qui fixent le capot de l'orifice (figure 1).

Figure 1

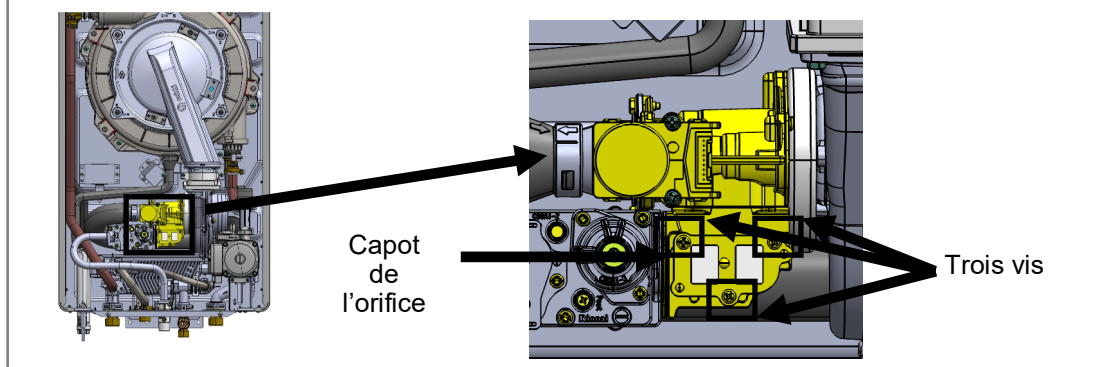

8. Retirer l'orifice en plastique du boîtier.
9. Installer les joints intérieur et extérieur neufs sur le nouvel orifice.
10. Installer le nouvel orifice dans le boîtier (vérifier le type de gaz indiqué sur l'orifice: l'orifice noir correspond au GPL; l'orifice gris au GN).
11. Vérifier que le joint est correctement en place (le côté rainuré du joint doit être orienté vers l'extérieur) (figure 2).
12. Réinstaller le capot de l'orifice à l'aide des trois vis pour le fixer à la vanne de gaz.
13. Allumer l'électricité et ouvrir le gaz. Vérifier l'absence de fuites de gaz.
14. Passez à la section suivante pour ajuster les paramètres.

Figure 2

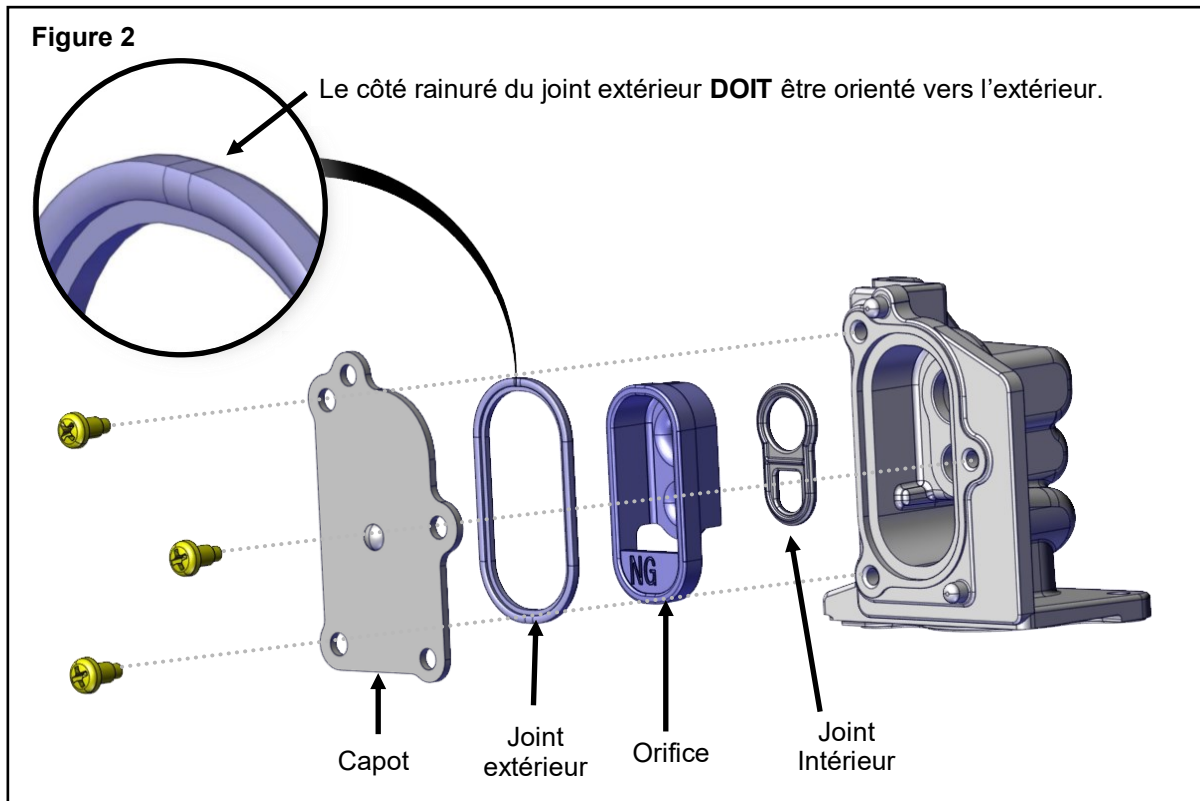

4.2 Réglages des paramètres

Remarque : Ce réglage de paramètre n'est disponible que pendant 20 minutes après la mise sous tension de la chaudière.

1. Déposer le panneau avant de la chaudière en enlevant les deux vis qui maintiennent le panneau en place.
2. Repérer la carte contrôleur (en bas à gauche de l'appareil).
3. Repérer le bouton de gauche de la carte contrôleur.
4. Maintenir le bouton enfoncé pendant cinq secondes.

Figure 3

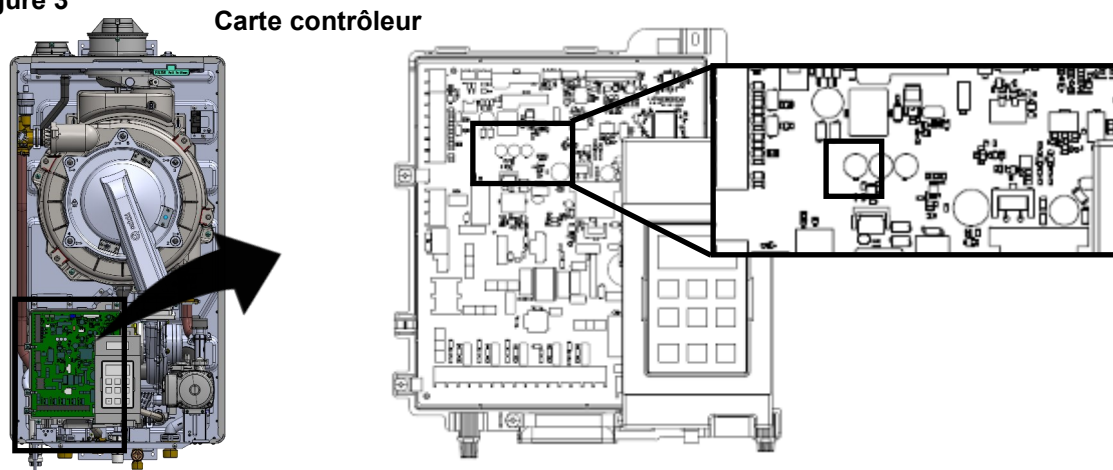

5. **00-R** s'affiche à l'écran.

Figure 4

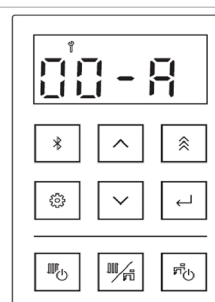

6. Aller jusqu'au paramètre **R0** et appuyer la **touche de sélection**.

Figure 5

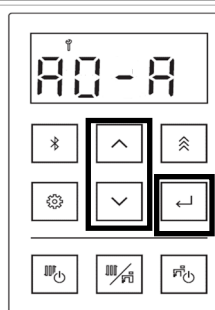

7. Appuyer sur les touches fléchées vers **▲** (le haut) ou **▼** (le bas) pour sélectionner le type de gaz.

- Sélectionner **R** pour le gaz naturel (GN)
- Sélectionner **b** pour le propane (GPL)

Appuyer ensuite sur la touche de **sélection**.

Figure 6

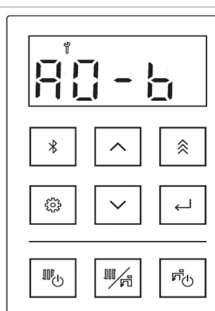

8. Le paramétrage est terminé. Pour entrer dans le mode de fonctionnement normal, appuyer le bouton de gauche sur la carte contrôleur.

4.3 Vérification du fonctionnement

1. Vérifiez le déroulement d'une séquence de fonctionnement normale:
 - a. En appuyant sur la touche « ON/OFF » (Marche/Arrêt), l'affichage LED s'allume, le ventilateur de combustion se met en marche en présence d'écoulement d'eau et une étincelle allume le brûleur principal.
 - b. Cette chaudière est équipée d'un système d'allumage automatique. Lorsque le brûleur principal est allumé, le témoin de mise en marche s'illumine en rouge et la production d'étincelle cesse.
2. Inspection visuelle de la flamme:
 - a. Vérifier que les flammes sont présentes au niveau du brûleur. La flamme est visible à travers le regard circulaire placé au-dessus du brûleur. En fonctionnement normal, les flammes doivent être bien uniformes sur toute la surface du brûleur. La flamme doit être claire, bleue et stable. Des flammes jaunes sont anormales, une intervention est alors nécessaire.

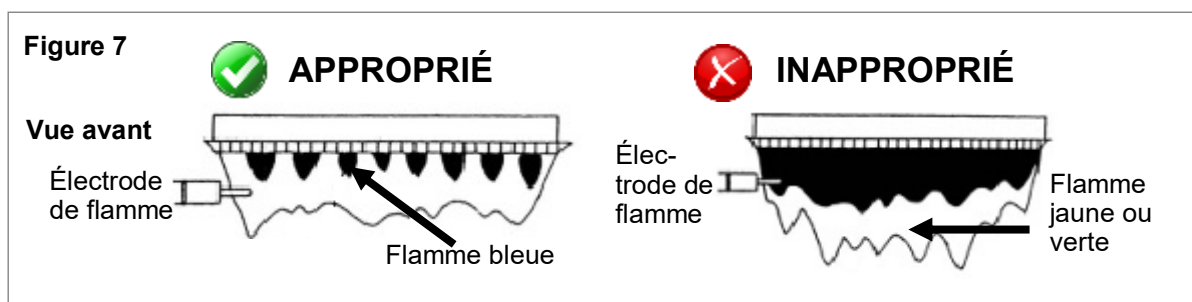

3. Replacer le panneau avant de la chaudière en remettant les deux vis pour l'immobiliser.

4.4 Effectuer une analyse des gaz brûlés



AVERTISSEMENT

L'analyse des gaz brûlés doit être effectuée par un professionnel qualifié.

Effectuer une analyse des gaz brûlés:

1. Déposer le panneau avant de la chaudière en enlevant les deux vis qui maintiennent le panneau en place.
2. Retirer la fixation qui maintient le bouchon de l'orifice d'analyse des gaz de combustion.
3. Retirer le bouchon de l'orifice d'analyse des gaz combustion et insérer la sonde de l'analyseur de combustion dans l'orifice.
4. Mettre la chaudière en service en allure maximale ou minimale forcée selon le cas (voir section « 12.12 Modes allure réduite/allure maximale forcée »). Mesurer les émissions de CO_2 ou O_2 , le cas échéant, dans le circuit des fumées.
5. Après la mesure, retirer la sonde de l'analyseur de gaz et remettre le bouchon de l'orifice d'analyse des gaz de combustion en place. Replacer la fixation pour immobiliser le bouchon.

Figure 8

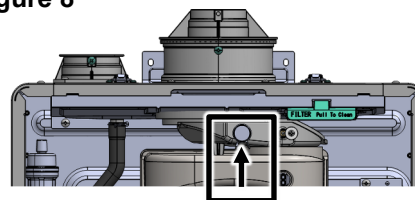

Insérer la sonde de l'analyseur dans l'orifice d'analyse des gaz combustion.

4.5 Plaque signalétique

1. Inscrivez les renseignements requis sur l'étiquette de la plaque signalétique (voir ci-dessous) :

Figure 9

Trousse de conversion n°: 803000082 pour gaz NATUREL
 Pression gaz : Min. 3.5"W.C.(0.87kPa) - Max. 10.5"W.C.(2.61kPa)

Ce chaudière a été converti le _____ pour fonctionner
 au gaz à l'aide de la trousse n° _____ Par _____

(Nom et adresse de l'organisme qui a effectué la conversion, qui accepte l'entière responsabilité de la qualité de la conversion.)

Cet appareil a été converti pour être utilisé avec de gaz NATUREL

2. Apposez l'étiquette de la plaque signalétique de conversion sur la plaque tarifaire existante. Placez l'étiquette sur « PRESSION DU COLLECTEUR » et en dessous.

Figure 10

Placez la nouvelle étiquette de plaque signalétique sur « PRESSION DU COLLECTEUR » et en dessous.

MADE IN JAPAN
 This equipment complies with the requirements of ASHRAE Standard 90.1, Contains
 FPG No: PAK000782C6FR NC: 8225A-000782C6FR
 R 020-230178

Combination Boiler
MODEL NO. (MODELE NO): IP1501990 (REB-B4458FF)
TYPE OF GAS (TYPE DE GAZ): NATURAL GAS (GAZ NATUREL)
SERIAL NO. (NUMERO DE SERIE): RL.BA-000000
 ANSI Z21.13-2022- CSA4.9, Low Press Boiler

MAX INPUT RATE (CONSOMMATION CALORIFIQUE MAX. CC): CH 150,000BTU/H
 DHW 199,000BTU/H
MIN. INPUT RATE (CONSOMMATION CALORIFIQUE MIN): 15,000BTU/H
OUTPUT RATING (DEBIT CALORIFIQUE): 140,000BTU/H
MIN RELIEF VALVE CAPACITY (CAPACITE MIN DE LA SOUPAGE DE SECURITE): 190lbs. per hour.
MANIFOLD PRESSURE (PRESSION A LA RAMPE): -0.44"W.C. (-0.11kPa)
MAX. WATER PRESSURE (CH) (PRESSION D'EAU MAX. (CH)): 45 psi
MAX. WATER PRESSURE (DHW) (PRESSION D'EAU MAX. (DHW)): 150 psi
MAX GAS SUPPLY PRESSURE (PRESSION MAX. D'ALIMENTATION EN GAS): 10.5"W.C. (2.61kPa)
MIN GAS SUPPLY PRESSURE (PRESSION MIN. D'ALIMENTATION EN GAS): 3.5"W.C. (0.87kPa)

MADE IN JAPAN
 This equipment complies with the requirements of ASHRAE Standard 90.1, Contains
 FPG No: PAK000782C6FR NC: 8225A-000782C6FR
 R 020-230178

Combination Boiler
MODEL NO. (MODELE NO): IP1501990 (REB-B4458FF)
TYPE OF GAS (TYPE DE GAZ): NATURAL GAS (GAZ NATUREL)
SERIAL NO. (NUMERO DE SERIE): RL.BA-000000
 ANSI Z21.13-2022- CSA4.9, Low Press Boiler

MAX INPUT RATE (CONSOMMATION CALORIFIQUE MAX. CC): CH 150,000BTU/H
 DHW 199,000BTU/H
MIN. INPUT RATE (CONSOMMATION CALORIFIQUE MIN): 15,000BTU/H
OUTPUT RATING (DEBIT CALORIFIQUE): 140,000BTU/H
MIN RELIEF VALVE CAPACITY (CAPACITE MIN DE LA SOUPAGE DE SECURITE): 190lbs. per hour.

Trousse de conversion n°: 803000082 pour gaz NATUREL
 Pression gaz : Min. 3.5"W.C.(0.87kPa) - Max. 10.5"W.C.(2.61kPa)

Ce chaudière a été converti le _____ pour fonctionner
 au gaz à l'aide de la trousse n° _____ Par _____
 (Nom et adresse de l'organisme qui a effectué la conversion, qui accepte l'entière responsabilité de la qualité de la conversion.)
 Cet appareil a été converti pour être utilisé avec de gaz NATUREL

NE couvrez PAS cette zone sur la plaque signalétique existante.

4.6 Réglages pour l'installation en haute altitude, Canada

Tous les réglages et ajustements doivent être effectués par un technicien de service qualifié. La conversion doit être effectuée par un représentant autorisé du fabricant, conformément aux exigences du fabricant, des autorités provinciales ou territoriales ayant juridiction, et conformément aux codes d'installation CAN/CGA B149-1 ou CAN/CGA B149-2.

Installations en haute altitude au Canada : À une élévation entre 600 et 1 350 m (2,000 et 4,500 pieds), il faut remplir une étiquette Haute altitude. Placez cette étiquette sur le châssis du contrôleur, sur le côté gauche de la plaque signalétique.

5. Instructions relatives au gaz

POUR VOTRE SÉCURITÉ, À LIRE AVANT UTILISATION

AVERTISSEMENT: Le NON-RESPECT PRÉCIS de ces instructions peut provoquer un incendie ou une explosion entraînant des dégâts matériels, des blessures corporelles ou la mort.

Cet appareil n'a pas de veilleuse. Il est équipé d'un système d'allumage qui enflamme automatiquement le brûleur. Ne pas essayer d'allumer le brûleur à la main.

AVANT DE L'ALLUMER, vérifiez s'il n'y a pas une odeur de gaz autour de l'appareil. Assurez-vous qu'aucune odeur de gaz ne soit présente au niveau du sol, car certains types de gaz sont plus lourds que l'air et iront se déposer au sol.



QUE FAIRE EN CAS D'ODEUR DE GAZ:

- NE PAS allumer d'appareil, quel qu'il soit.
- NE PAS utiliser d'interrupteur électrique; NE PAS utiliser un téléphone dans le bâtiment.
- Appelez immédiatement votre fournisseur de gaz depuis le téléphone d'un voisin. Suivre les consignes du fournisseur de gaz.
- Si vous ne pouvez joindre le fournisseur de gaz, appelez les pompiers.

Tourner la vanne de commande du gaz uniquement avec les mains. Ne jamais utiliser d'outils. Si la vanne manuelle de commande du gaz ne tourne pas en utilisant les mains, ne pas essayer de la réparer soi-même: faire appel à un technicien formé et qualifié. Tout recours à la force ou tentative de réparation peut provoquer un incendie ou une explosion.

Ne pas utiliser cet appareil si l'une des pièces a été immergée dans l'eau. Appeler immédiatement un réparateur qualifié afin d'inspecter l'appareil de chauffage et de remplacer toute pièce du système de commande et de contrôle du gaz ayant séjourné sous l'eau.

INSTRUCTIONS D'UTILISATION

1. STOP! Lisez attentivement les informations de sécurité sur cette étiquette.
2. Régler le contrôleur de température sur la valeur la plus basse.
3. Couper l'alimentation électrique de l'appareil.
4. Cet appareil n'a pas de veilleuse. Il est équipé d'un système d'allumage direct qui enflamme automatiquement le brûleur. NE PAS essayer d'allumer le brûleur à la main.
5. Tourner dans le sens horaire la vanne manuelle de commande du gaz, située au  niveau de l'admission de gaz de l'appareil, jusqu'à la position « OFF ».
6. Attendre cinq (5) minutes pour laisser le gaz restant s'échapper. Puis renifler pour détecter du gaz, ne pas oublier pas les zones proches du sol. En cas d'odeur de gaz, STOP! Suivez le point « B » des informations de sécurité, juste au-dessus de ce cadre. Si aucune odeur de gaz n'est détectée, passer à l'étape suivante.
7. Tourner dans le sens antihoraire la vanne manuelle de commande du gaz, située au  niveau de l'admission de gaz de l'appareil, jusqu'à la position « ON ».
8. Allumer l'alimentation électrique de l'appareil.
9. Régler le contrôleur de température sur la valeur souhaitée.
10. Si l'appareil ne fonctionne pas, suivre les instructions « Couper l'alimentation en gaz de l'appareil » et contacter un technicien formé et qualifié ou le fournisseur de gaz concerné.

COUPER L'ALIMENTATION EN GAZ DE L'APPAREIL

1. Régler le régulateur de température sur le réglage le plus bas.
2. Si un entretien doit être réalisé, couper toute alimentation électrique raccordée à l'appareil.
3. Tourner dans le sens horaire la vanne manuelle de commande du gaz, située au  niveau de l'admission de gaz de l'appareil, jusqu'à la position « OFF ».

Remarques

Remarques

Rinnai America Corporation

103 International Drive
Peachtree City, GA 30269
Tel. 1-800-621-9419
Web. www.rinnai.us
www.rinnai.ca

800000220
3/2024