

## Chaudière à condensation de série I

Chaudière combi au gaz à montage mural

Chauffage central et chauffe-eau domestique



### MODÈLES COMBI

i060C (REB-A1847FF-US)

i090C (REB-A2647FF-US)

i120C (REB-A3558FF-US)

Certifié ANSI Z21.13  
et CSA 4.9



### **AVERTISSEMENT**

Assurez-vous de bien suivre les instructions données dans cette notice pour réduire au minimum le risque d'incendie ou d'explosion ou pour éviter tout dommage matériel, toute blessure ou la mort.

- Ne pas entreposer ni utiliser d'essence ou ni d'autres vapeurs ou liquides inflammables à proximité de cet appareil ou de tout autre appareil.
- QUE FAIRE SI VOUS SENTEZ UNE ODEUR DE GAZ :
  - Ne pas tenter d'allumer d'appareil.
  - Ne touchez à aucun interrupteur ; ne pas vous servir des téléphones se trouvant dans le bâtiment.
  - Appelez immédiatement votre fournisseur de gaz depuis un voisin. Suivez les instructions du fournisseur.
  - Si vous ne pouvez rejoindre le fournisseur, appelez le service des incendies.
- L'installation et l'entretien doivent être assurés par un installateur ou un service d'entretien qualifié ou par le fournisseur de gaz.



# Table des matières

<b>1. Sécurité</b>	<b>3</b>
1.1 Symboles de sécurité	3
1.2 Mesures de sécurité	4
1.3 Instructions concernant le gaz	6
<b>2. La chaudière</b>	<b>7</b>
2.1 Vue de l'avant	7
2.2 Vue du fond	8
2.3 Panneau de commande	9
2.3.1 Caractéristiques du panneau de commande	9
2.3.2 Affichage	10
2.3.3 Affichage de la pression et de la température	11
<b>3. Utilisation de la chaudière</b>	<b>12</b>
3.1 Allumer et éteindre la chaudière	12
3.2 Changer les unités de mesure	13
3.3 Changer les sons au panneau	13
3.4 Verrou pour enfants	14
3.5 Régler la température ECD	15
3.5.1 Séquence d'opération pour la température ECD	17
3.5.2 Réglage des modes ECD confort	18
3.6 Régler la température du chauffage central	19
3.6.1 Séquence d'opération pour la température CC	21
<b>4. Dépannage</b>	<b>23</b>
4.1 Dépannage	23
4.2 Codes diagnostiques	25
4.2.1 Éliminer les codes diagnostiques	26
<b>5. Entretien</b>	<b>27</b>
5.1 Entretien par l'utilisateur	27
5.2 Protection contre le gel	28
<b>6. Notes</b>	<b>29</b>

# Bienvenue

Merci d'avoir choisi la chaudière à condensation Rinnai. Avant de l'utiliser, lisez ce manuel en entier et conservez-le pour une référence ultérieure.

Comme avec tout appareil de chauffage, vous devez prendre certaines précautions. Voyez la section « Mesures de sécurité » à cet effet.

Vous trouverez le « Manuel d'installation et d'utilisation de la chaudière à condensation Rinnai de série I » à [rinnai.us](http://rinnai.us).

# Acronymes et abréviations

Suit une liste des acronymes et abréviations utilisés dans ce manuel :

<b>ANSI</b>	American National Standards Institute
<b>CC</b>	Chauffage central
<b>Combi</b>	Combinaison chauffage central et eau chaude domestique
<b>ECD</b>	Eau chaude domestique
<b>RBNE</b>	Régulateur de bas niveau d'eau
<b>GN</b>	Gaz naturel
<b>PP</b>	Polypropylène
<b>SD</b>	Soupape de décharge
<b>lb/po<sup>2</sup></b>	Livres au pouce carré

## *Pour vos dossiers*

Revendeur : \_\_\_\_\_

N° téléphone : \_\_\_\_\_

Date d'achat : \_\_\_\_\_

N° de série : \_\_\_\_\_

*Côté gauche de l'unité*

# 1 Sécurité

## **AVERTISSEMENT**

- Ne pas suivre exactement les instructions dans cette notice peut causer un incendie ou une explosion causant des dommages matériels, des blessures ou la mort.
- N'entreposez ni n'utilisez d'essence ou d'autres vapeurs ou liquides inflammables à proximité de cet appareil ou de tout autre appareil.
- **SI VOUS SENTEZ UNE ODEUR DE GAZ :**
  - Ne tentez pas d'allumer l'appareil.
  - Ne touchez à aucun interrupteur; n'utilisez pas un téléphone se trouvant dans le bâtiment.
  - Appelez immédiatement votre fournisseur de gaz depuis un voisin. Suivez les instructions du fournisseur.
  - Si vous ne pouvez rejoindre le fournisseur, appelez le service des incendies.
- L'installation et l'entretien doivent être assurés par un installateur ou un service d'entretien qualifié ou par le fournisseur de gaz.
- Les symboles de sécurité dans cette notice sont là pour éviter que vous ou d'autres personnes se blessent. Suivez-les explicitement.

## 1.1 Symboles de sécurité

Ce manuel propose les symboles de sécurité importants suivants. Lisez et respectez tous les messages de sécurité.



Symbole d'alerte. Il vous avertit de risques possibles de mort ou de blessures, pour vous ou d'autres personnes.

## **DANGER**

Indique un danger imminent qui, s'il n'est pas évité, entraînera la mort ou des blessures graves.

## **AVERTISSEMENT**

Indique un danger possible qui, s'il n'est pas évité, pourrait entraîner la mort ou des blessures graves.

## **MISE EN GARDE**

Indique un risque possible qui, s'il n'est pas évité, pourrait entraîner des blessures légères ou moyennes. Il peut aussi avertir d'user de prudence.

## 1.2 Mesures de sécurité

Veillez lire et respecter les mesures de sécurité suivantes.

### DANGER

Advenant une surchauffe ou un manque à couper le gaz, n'éteignez ni ne coupez le courant à la pompe. Plutôt, fermez le robinet du gaz qui se trouve juste à l'extérieur de l'appareil.

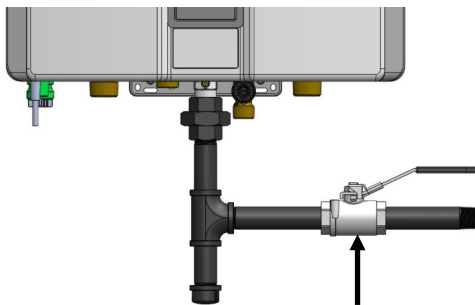

Robinet du gaz

### AVERTISSEMENT

**Environnement :** L'air autour de la chaudière, des événements et des embouts de ventilation sert à la combustion et doit être exempt de composés pouvant corroder les composants internes. Ceci englobe les composés corrosifs trouvés dans les aérosols, les détergents, les agents de blanchiment et de nettoyage, les peintures et vernis à base d'huile et les frigorigènes. L'air dans les salons de coiffure, les buanderies, les labos de photos et les aires d'entreposage de produits pour les piscines contiennent souvent de tels composés. La chaudière, les événements et les embouts de ventilation ne devraient pas être installés là où l'air peut contenir de tels composés corrosifs.

### AVERTISSEMENT

#### Inspection du système de ventilation et d'échappement :

- Inspectez visuellement le système entier de ventilation et d'échappement. Portez attention aux blocages, à la détérioration, aux fuites et à tout autre type de dommage. Réparez les joints qui semblent fuir. Assurez-vous que la conduite d'admission d'air est bien connectée et scellée (le cas échéant).
- Examinez l'échappement et l'admission d'air; ils doivent être propres et sans obstructions.

La loi californienne exige la publication de l'avertissement Proposition 65 suivant :



### AVERTISSEMENT

Ce produit peut vous exposer à des produits chimiques dont le plomb, des composés du plomb et du bisulfide de carbone, reconnus par l'État de la Californie comme cause de cancer, de malformations congénitales ou autres problèmes du système reproducteur. Pour en savoir plus, consultez [www.P65Warnings.ca.gov](http://www.P65Warnings.ca.gov).

## **AVERTISSEMENT**

- Vérifiez régulièrement la pression d'eau dans le système de chauffage central. Le « Manuel d'installation et d'utilisation de la chaudière à condensation Rinnai de série I » décrit les glycols, les inhibiteurs et les nettoyeurs admissibles. Si vous avez des doutes, contactez votre installateur.
- N'utilisez pas l'appareil si une de ses parties se trouve sous l'eau. Faites-le inspecter sans délai par un professionnel licencié et faites remplacer toute pièce du système de contrôle ou du robinet du gaz qui s'est retrouvé sous l'eau.
- Les liquides inflammables comme les solvants de nettoyage, les aérosols, les décapants, l'essence et le propane doivent être manutentionnés et entreposés avec soin. Ces liquides inflammables dégagent des vapeurs inflammables qui, si exposées à une source d'ignition, présentent un risque d'incendie ou d'explosion. Aucun liquide inflammable ne devrait être utilisé ou entreposé à proximité de cet appareil ou de tout autre appareil au gaz.
- Ne faites pas obstruction à l'air de combustion de l'appareil.
- N'utilisez pas de rallonge ni d'adaptateur de fiche électrique avec l'appareil.
- Toute modification de l'appareil ou de ses commandes peut être dangereuse et rendre la garantie nulle et sans effet.

## **AVERTISSEMENT**

- **N'UTILISEZ PAS** la chaudière sans son panneau avant en place. Ce panneau ne devrait être enlevé que pour un entretien ou le remplacement d'une pièce interne.
- **RISQUE DE BRÛLURES.** L'échappement et l'évent chauds peuvent causer des brûlures graves. Tenez-vous loin de la chaudière. Tenez les enfants et les animaux loin de la chaudière.
- Les conduites d'apport en chauffage, de retour de chauffage et de sortie d'eau chaude domestique peuvent être chaudes au toucher.
- Rinnai recommande que chaque foyer soit équipé d'un détecteur de monoxyde de carbone (CO) dans le couloir à proximité des chambres à coucher. Vérifiez-en les piles chaque mois et remplacez-les une fois par année.
- Vérifiez toujours la température de l'eau avant d'entrer dans la douche ou la baignoire.



## 1.3 Instructions concernant le gaz

### PAR SÉCURITÉ, LIRE AVANT L'UTILISATION

**AVERTISSEMENT :** Ne pas suivre EXACTEMENT ces instructions peut causer un incendie ou un explosion, des dommages, des blessures, voire même la mort.

- A. Cet appareil est sans pilote. L'allumeur allume automatiquement le brûleur. Ne tentez pas d'allumer le brûleur à la main.
- B. **AVANT TOUT**, sentez s'il y a une odeur de gaz autour de l'appareil. Sentez près du sol car certains gaz sont plus lourds que l'air et reposeront près du sol.  
**SI VOUS SENTEZ DU GAZ :**
  - **N'ALLUMEZ PAS** l'appareil.
  - **NE TOUCHEZ** à aucun interrupteur et **N'UTILISEZ PAS** un téléphone dans le bâtiment.
  - Contactez immédiatement le fournisseur de gaz depuis un voisin. Suivez les instructions du fournisseur.
  - Si vous ne pouvez pas rejoindre le fournisseur de gaz, appelez le service d'incendie.
- C. Ne tournez le robinet de gaz qu'à la main. N'utilisez jamais d'outil. Si le robinet ne tourne pas à la main, communiquez avec un technicien qualifié. Forcer ou tenter de réparer le robinet peut causer un incendie ou une explosion.
- D. N'utilisez pas l'appareil si une partie se trouve sous l'eau. Communiquez immédiatement avec un technicien qualifié qui inspectera l'appareil et remplacera toute partie du système de contrôle et commande de gaz qui s'est retrouvée sous l'eau.

### INSTRUCTIONS D'UTILISATION

1. **ARRÊTEZ!** Lisez les notices de sécurité ci-haut.
2. Réglez la commande de température au minimum.
3. Coupez le courant à l'appareil.
4. Cet appareil est sans pilote. L'allumeur allume automatiquement le brûleur. **NE TENTEZ PAS** d'allumer le brûleur à la main.
5. Tournez le robinet de gaz à l'admission de gaz de l'appareil dans le sens horaire  pour le fermer.
6. Attendez cinq (5) minutes pour que le gaz se dissipe. Vérifiez s'il y a une odeur de gaz (même près du sol). Si c'est le cas, **ARRÊTEZ!** Suivez le point B ci-haut. Autrement, passez au point suivant.
7. Tournez le robinet de gaz à l'admission de gaz de l'appareil dans le sens antihoraire  pour l'ouvrir.
8. Remettez l'appareil sous tension.
9. Réglez la commande de température au point désiré.
10. Si l'appareil ne fonctionne pas, suivez les instructions sous « Couper le gaz à l'appareil » et téléphonez à un technicien qualifié ou au fournisseur de gaz.

### COUPER LE GAZ À L'APPAREIL

1. Réglez le contrôleur de température au minimum.
2. Coupez le courant à l'appareil si un service doit être effectué.
3. Tournez le robinet de gaz à l'admission de gaz de l'appareil dans le sens horaire  pour le fermer.

## 2 La chaudière

La chaudière à condensation de série I est un modèle au gaz qui se monte sur le mur et offerte en version combinée (chauffage central et chauffe-eau domestique) ou solo (chauffage central uniquement).

Pour en savoir plus, consultez le « Manuel d'installation de la chaudière à condensation Rinnai de série I », ou rendez-vous à [rinnai.us](http://rinnai.us).

### 2.1 Vue de l'avant

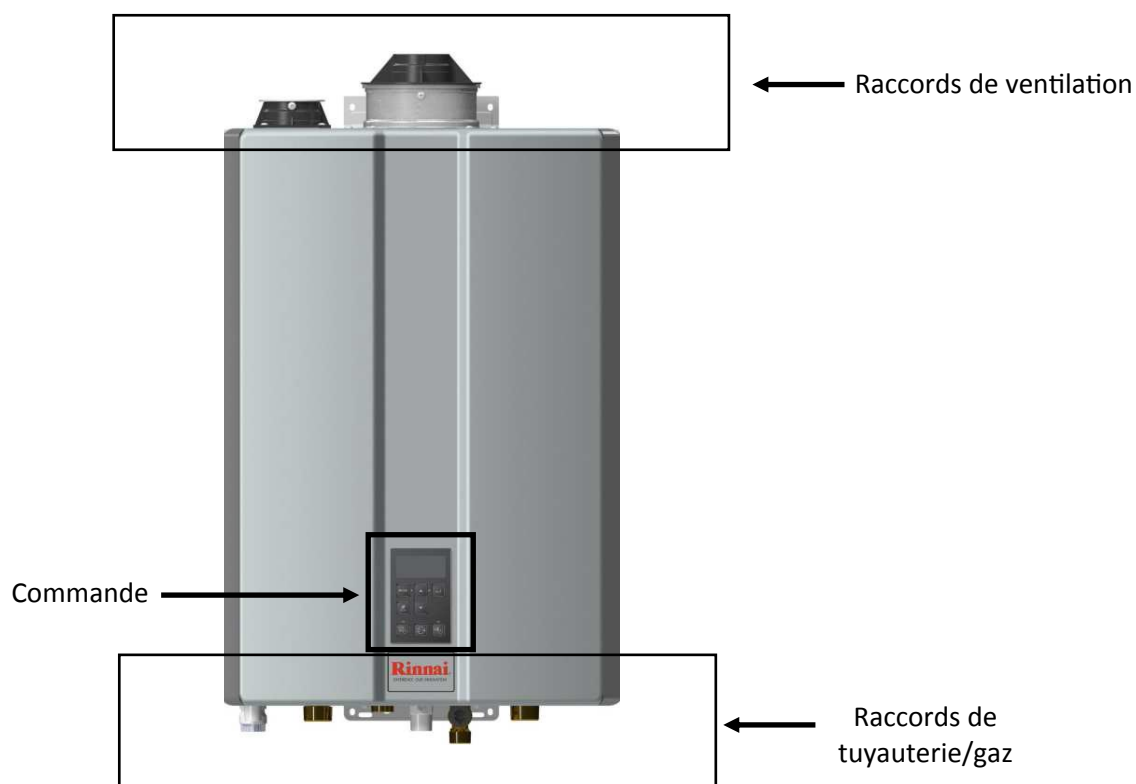

## 2.2 Vue du fond

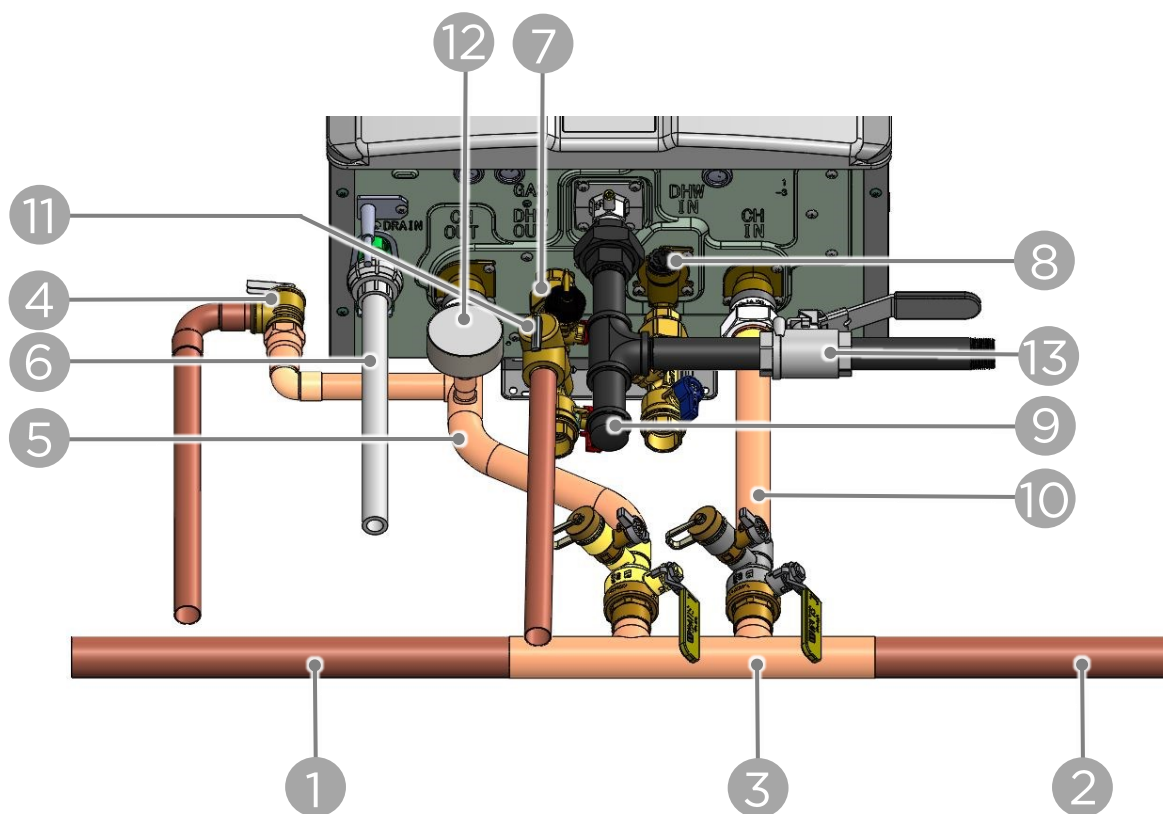

Sauf indication contraire, tous les articles sont à installer sur place.

- |   |  |
|---|--|
| 1. Apport au système de chauffage central                               | 8. Eau froide domestique                           |
| 2. Retour du système de chauffage central                               | 9. Gaz   |
| 3. Trousse de chauffage primaire-secondaire                             | 10. Retour du chauffage central                    |
| 4. Soupape de décharge du chauffage central (fournie avec la chaudière) | 11. Soupape de décharge de l'eau chaude domestique |
| 5. Apport en chauffage central  | 12. Manomètre du chauffage central                 |
| 6. Drain de condensat   | 13. Robinet du gaz                                 |
| 7. Eau chaude domestique  |  |



## 2.3 Panneau de commande

### 2.3.1 Caractéristiques du panneau de commande

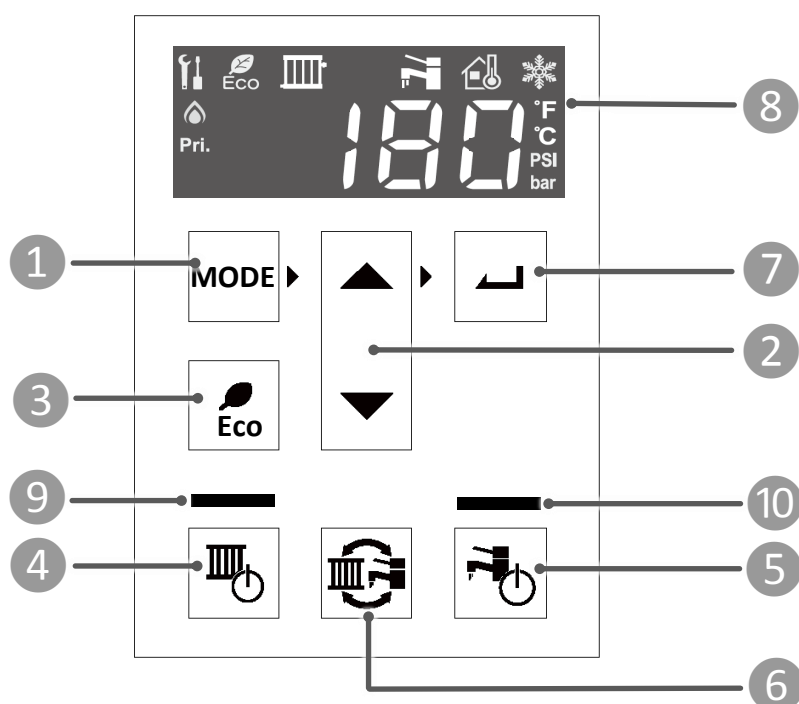

- |  |  |   |
|--|--|---|
| <p><b>1</b> <b>MODE</b><br/>Permet de choisir divers paramètres.</p>                                   | <p><b>4</b> <b>Chauffage central (CC)</b><br/>Cette option est désactivée par défaut à l'usine. la chaudière fait appel au thermostat sur la plaquette de contrôle. Consultez un professionnel qualifié et formé pour apporter des ajustements. Seul un professionnel qualifié et formé peut assurer le bon fonctionnement de ce mode.</p> | <p><b>7</b> <b>Bouton de sélection</b><br/>Touchez le bouton pour sélectionner l'option affichée.</p>                             |
| <p><b>2</b> <b>Flèches haut/bas</b><br/>Pour défiler à travers les menus et régler la température.</p> |  | <p><b>8</b> <b>Affichage</b><br/>Affiche le statut de la chaudière.<br/><i>Plus de détails à la section <b>Affichage</b>.</i></p> |
| <p><b>3</b> <b>Eco</b><br/>Pour choisir le mode Eco ou Confort.</p>                                    | <p><b>5</b> <b>Eau chaude domestique activée</b><br/>Appuyez sur le bouton pour activer le mode ECD.</p>   | <p><b>9</b> <b>DEL du bouton CC</b><br/>Le mode CC est activé quand la DEL du bouton <b>CC</b> est allumée.</p>                   |
|  | <p><b>6</b> <b>Commutateur de mode</b><br/>Appuyez sur le bouton pour alterner entre ECD et CC pour régler la température.</p>   | <p><b>10</b> <b>DEL du bouton ECD</b><br/>Le mode ECD est activé quand la DEL du bouton <b>ECD</b> est allumée.</p>               |

## 2.3.2 Affichage

Une fois la chaudière allumée, l'écran principal (ou écran d'accueil) s'affiche.

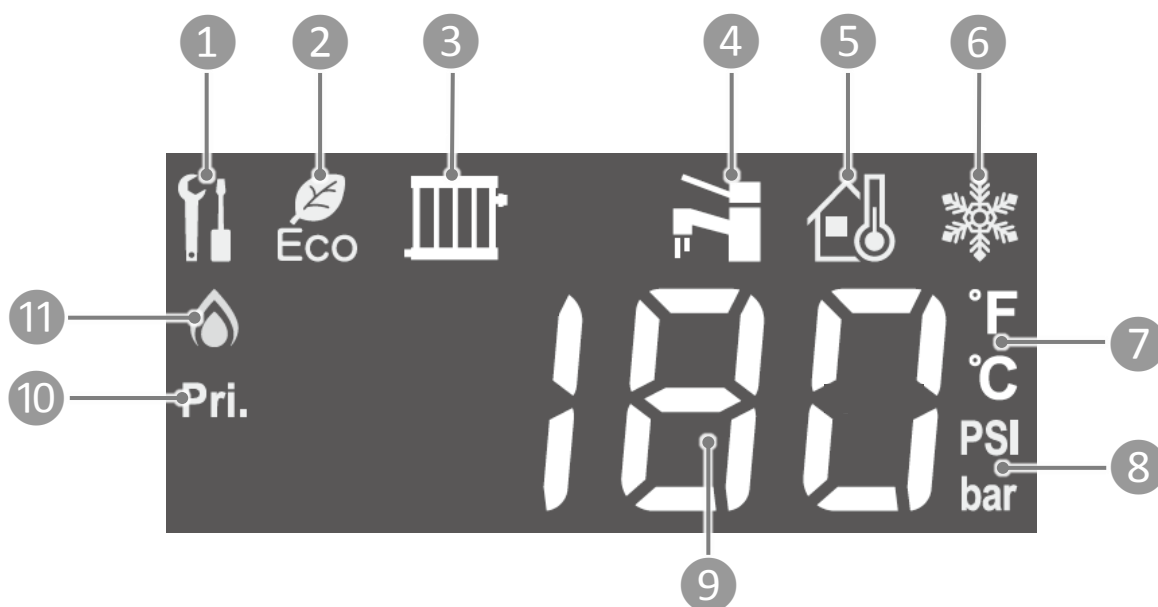

**1** Icône du mode d'entretien  
S'affiche quand le chaudière est au mode Réglage des paramètres, Désaération, Données de performance, Historique des erreurs, etc.

**2** Eco activé  
Eco maintient la température dans l'échangeur de chaleur principal pour la fourniture rapide d'eau chaude à la robinetterie.

**3** Mode de chauffage central activé

**4** Mode d'eau chaude domestique activé

**5** Thermostat extérieur connecté

**6** Protection contre le gel activée

**7** Unités de température

**8** Unités de mesure pour la pression

**Note:** La pression et la température s'affichent tour à tour.

**9** Température limite, température ou pression actuelle

**Note :** La pression et la température s'affichent tour à tour.

**10** Contrôle des priorités

**11** Témoin « En service » (chaudière en marche)

## 2.3.3 Affichage de la pression et de la température

La chaudière affiche la température et la pression actuelles comme indiqué ci-après.

### Veille

La pression actuelle s'affiche quand la chaudière est en veille et que les témoins **CC** et **ECD** sont éteints.

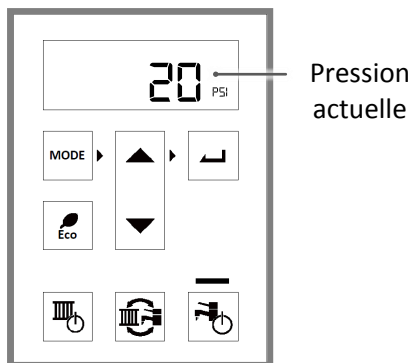

### Eau chaude domestique

Quand la chaudière est en mode ECD et que l'ECD est en veille (icône **ECD** affichée), la pression et la température limite ECD s'affichent tour à tour.

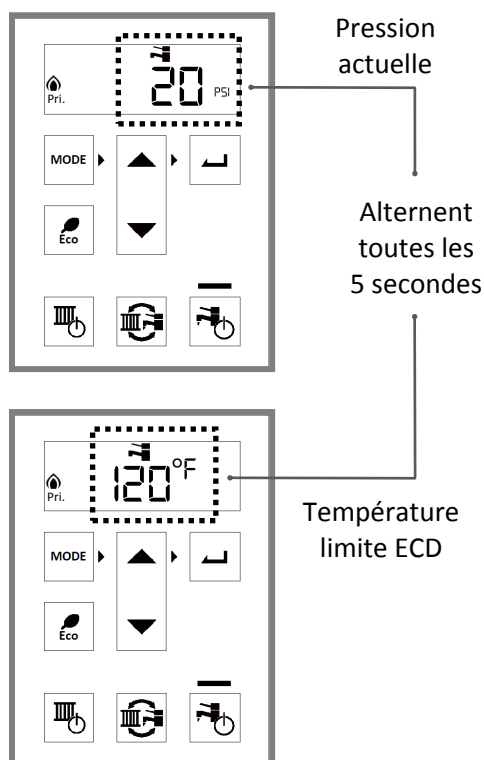

### Chauffage central

Quand la chaudière est en mode CC et que le CC est en veille (icône **CC** affichée), la pression et la température limite de CC s'affichent tour à tour.

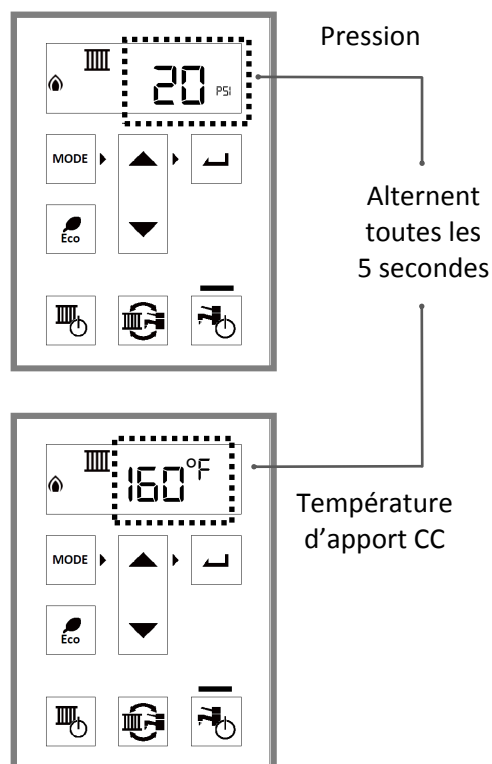

- Si un code diagnostique d'avertissement s'affiche, l'affichage alterne plus rapidement entre la pression, la température et le code diagnostique.
- Si un code d'erreur s'affiche, seul le code d'erreur est montré.

# 3

## Utilisation de la chaudière

Cette section traite de la façon de mettre en marche et d'utiliser la chaudière.

### **⚠ AVERTISSEMENT**

N'utilisez pas de rallonge ni d'adaptateur de fiche de courant avec cet appareil.

### 3.1 Allumer et éteindre la chaudière

Connectez la chaudière au secteur en branchant sa fiche dans une prise de courant. Le contrôleur s'allume et peut alors être réglé sur l'eau chaude domestique (ECD) et/ou le chauffage central (CC).

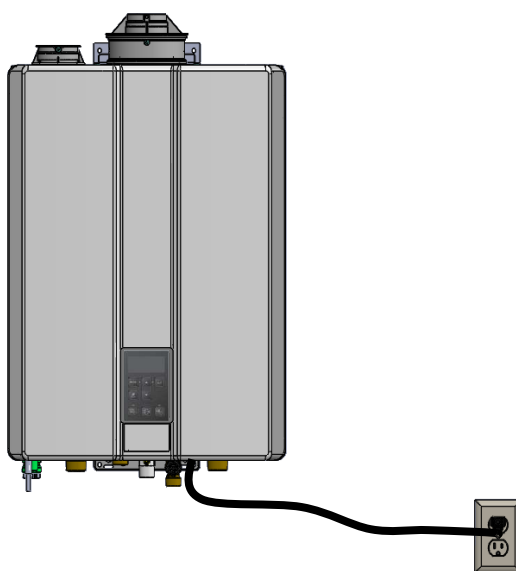

## 3.2 Changer les unités de mesure

Procédez comme suit pour changer les unités de mesure affichées à l'écran.

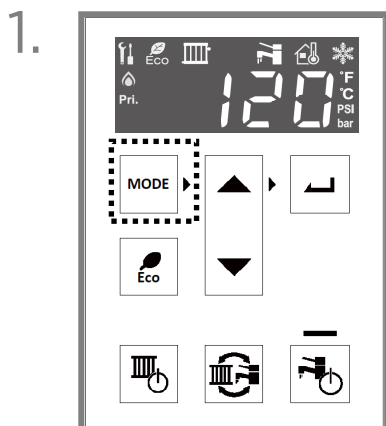

Appuyez sur **Mode**.

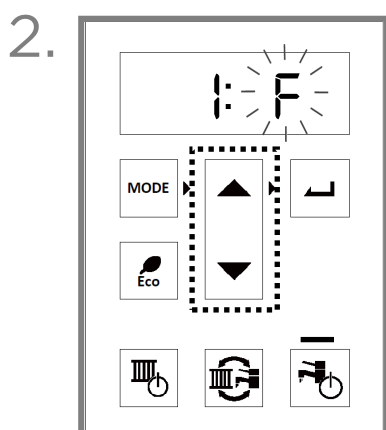

Sélectionnez les unités avec la flèche **Haut** ou **Bas**.

- F = Mesures impériales (°F / lb/po<sup>2</sup>)
- C = Mesures métriques (°C/bar)

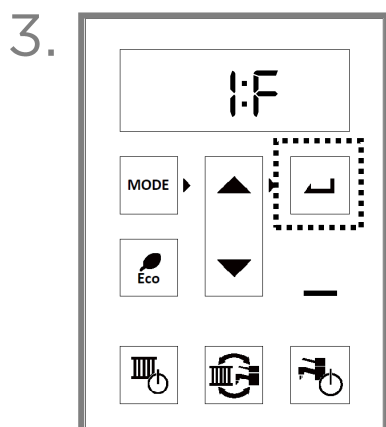

Appuyez sur **Sélection**.

## 3.3 Changer les sons au panneau

Procédez comme suit pour mettre les sons du panneau en ou hors circuit.

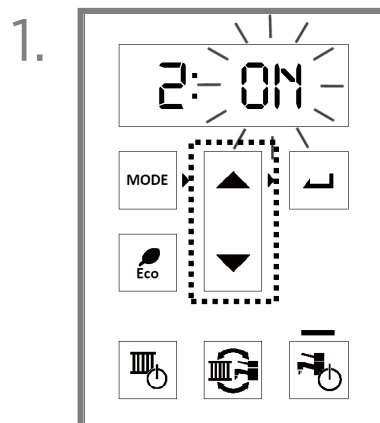

Appuyez deux fois sur **Mode**.  
**2:ON** s'affichera. Appuyez sur la flèche **Haut** ou **Bas** pour mettre les sons en ou hors circuit.

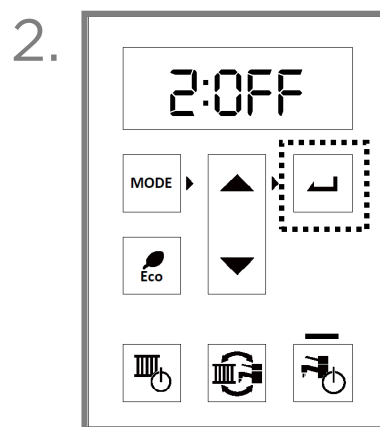

Appuyez sur **Sélection**.

## 3.4 Verrou pour enfants

Procédez comme suit pour activer ou désactiver le verrou pour enfants.

### NOTE

- Une fois le Verrou pour enfants activé, la seule fonction possible est d'éteindre le chauffage central (en appuyant sur **Chauffage central** sur le contrôleur). Ceci ne se produit que si le commutateur DIP 2 est en circuit. Vous trouverez plus de détails dans le « Manuel d'installation et d'utilisation de la chaudière à condensation Rinnai de série I ».
- Si vous utilisez plusieurs contrôleurs, le Verrou pour enfants ne peut être réglé que du contrôleur prioritaire.
- « LOC » s'affiche à l'écran du contrôleur quand vous appuyez sur un bouton alors que le Verrou pour enfants est activé.

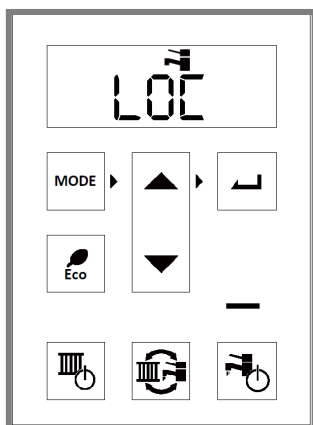

1.

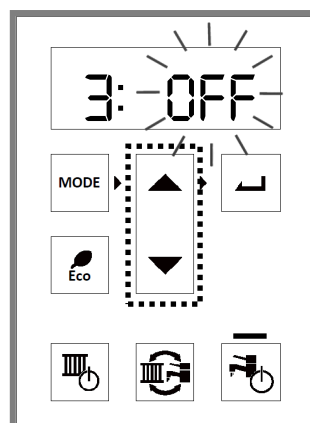

Appuyez trois fois sur **Mode**. **3:OFF** s'affichera. Utilisez la flèche **Haut** ou **Bas** pour faire une sélection:

- OFF - Verrou désactivé
- LOC - Verrou activé

2.

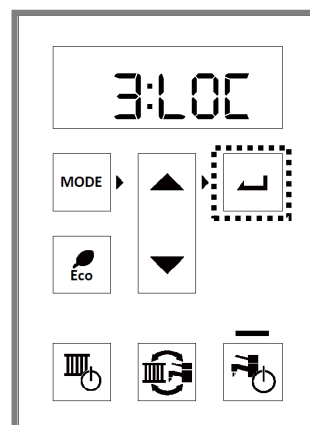

Appuyez sur **Sélection**.

## 3.5 Régler la température ECD

Procédez comme suit pour régler la température limite de l'ECD.

1.

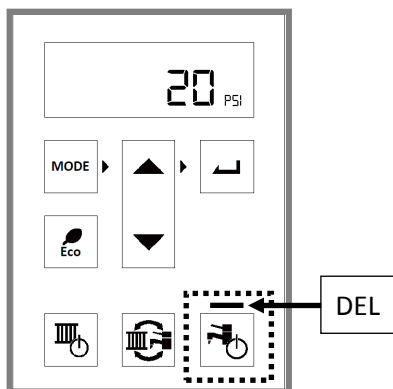

Si la DEL au-dessus de l'ECD est éteinte, appuyez sur ECD.

Si la DEL au-dessus de l'ECD est allumée, passez au point 2.

2.

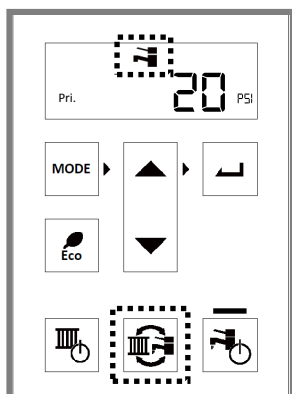

Appuyez sur le bouton du **Mode d'opération** jusqu'à ce que l'icône ECD s'affiche à l'écran.

3.

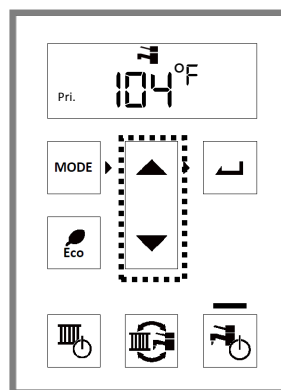

Utilisez la flèche **Haut** ou **Bas** jusqu'à ce que la température désirée s'affiche à l'écran.

4.

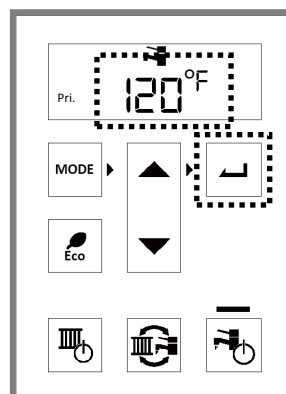

Appuyez sur **Sélection** pour confirmer le réglage.

La température s'affiche pendant quelques secondes puis l'écran retourne au mode de veille.

Suivent les températures limites ECD possibles. Utilisez le tableau de référence en fonction des unités de mesure réglées (°F/°C).

Réglage par défaut : 104°F (40°C)

La température maximale par défaut est limitée à 120°F (49°C). Pour sélectionner une température supérieure à 120°F (49°C), vous devez ajuster la température ECD maximale. Pour en savoir plus à ce sujet, consultez le « Manuel d'installation et d'utilisation de la chaudière à condensation Rinnai de série I ».

Réglages de température	
Fahrenheit (°F)	Celsius (°C)
98	37
100	38
102	39
104	40
106	41
108	42
110	43
112	44
114	45
116	46
118	47
120	48
125	49
130	50
135	52
140	54
	56
	58
	60

La chaudière requiert un débit minimal de 0.4 gal./min. Dans certains cas, si vous n'obtenez pas d'eau chaude ou si l'eau alterne entre chaude et froide, cela signifie que le débit est sous ou proche du minimum. Accroître le débit devrait résoudre le problème.

Si la température fluctue de l'eau fluctue au robinet, ceci peut être dû à un réglage de température élevé sur la chaudière (130°F à 140°F / 54°C à 60°C). Réduire la température limite peut aider à éliminer ces fluctuations et assurer une température d'eau stable.

**! DANGER**

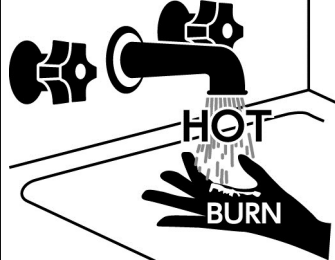

Une température d'eau supérieure à 125°F (52° C) peut causer des brûlures graves ou la mort par échaudures.

L'eau chaude peut causer des brûlures au premier degré en aussi peu que :

- 3 secondes à 140°F (60°C)
- 20 secondes à 130°F (54°C)
- 8 minutes à 120°F (49°C)

Les enfants et les personnes âgées ou handicapées sont plus à risque de se brûler.

Touchez l'eau avant d'entrer dans la douche ou la baignoire.



## IMPORTANT

- Quand une eau chaude est fournie, sa température ne peut être ajustée qu'entre 98°F et 110°F (37°C et 43°C).
- Vérifiez les codes locaux pour savoir quelle température est permise dans les maisons pour personnes âgées, les garderies et toute autre application publique.
- Si une chaudière avec contrôleur nouvellement installée n'a pas été mise en marche pendant au moins six heures, la température retournera automatiquement au réglage par défaut de 104°F (40°C).
- Il peut y avoir une différence dans la température affichée à l'écran du contrôleur et celle au robinet; ceci peut être dû aux conditions atmosphériques ou à la longueur de la tuyauterie.

### 3.5.1 Séquence d'opération pour la température ECD

1.

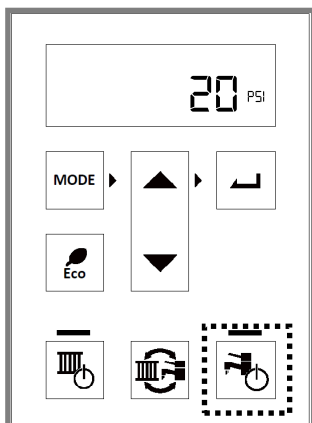

Appuyez sur **ECD**.

2.

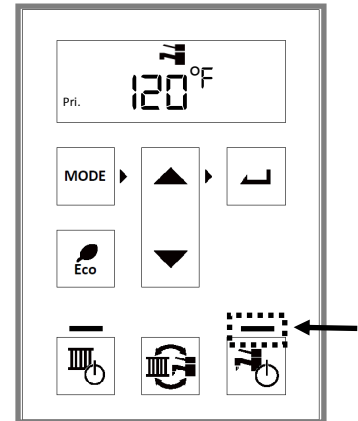

Voyez si la DEL ECD est allumée.

3.

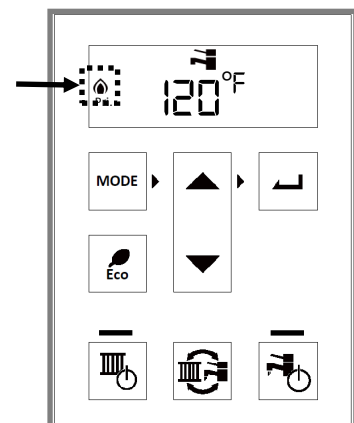

Le témoin de service s'allume quand un robinet d'eau chaude est utilisé et que la chaudière fonctionne.

## 3.5.2 Réglage des modes ECD confort

Les modes de confort de l'ECD permettent un apport plus rapide d'eau chaude à la robinetterie ou l'utilisation en mode d'économie d'énergie de la chaudière.

Le mode Eco est activé par défaut. Pour passer au mode Confort, appuyez sur le bouton **Eco** du contrôleur.

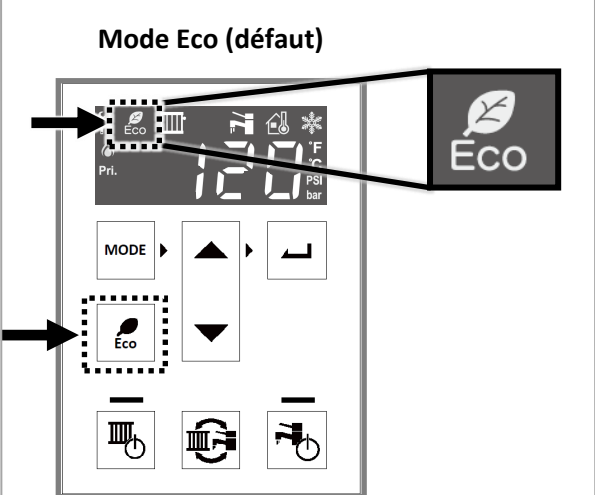
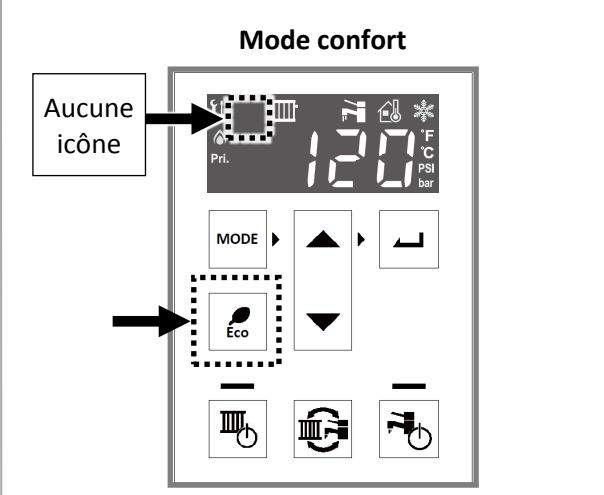
<b>Mode Eco (défaut)</b>	<b>Mode confort</b>
<p>La chaudière fonctionne et produit de l'eau chaude; toutefois, elle ne maintient pas la température de l'échangeur de chaleur pour une production plus rapide d'eau chaude. Vous économisez de l'énergie mais il faut plus de temps pour obtenir une eau chaude au robinet.</p> 	<p>La chaudière maintient la température dans l'échangeur de chaleur pour fournir une eau chaude rapidement. L'eau chaude atteint la robinetterie plus rapidement mais la chaudière consomme plus d'énergie.</p> 
<p>L'icône <b>Eco</b> s'affiche quand le mode Eco est activé.</p>	<p>L'icône <b>Eco</b> ne s'affiche pas quand le mode confort est activé.</p>
<p><b>NOTE</b></p> <p>Le mode <b>Eco</b> est toujours activé lors de la recirculation ECD.</p>	

## 3.6 Régler la température de chauffage central

Procédez comme suit pour ajuster la température limite de chauffage central.

### ▶ IMPORTANT

Quand le contrôle de réinitialisation extérieur s'active, la température limite cible du système CC ne correspond pas à la température réglée pour le CC.

1.

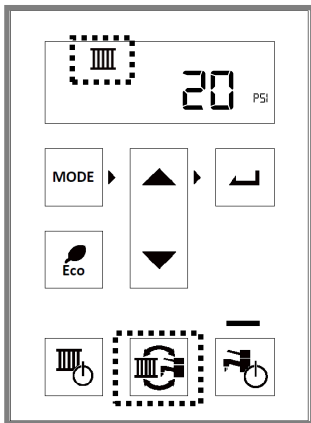

Appuyez sur **Mode d'opération** jusqu'à ce que l'icône de **Chauffage central** s'affiche.



2.

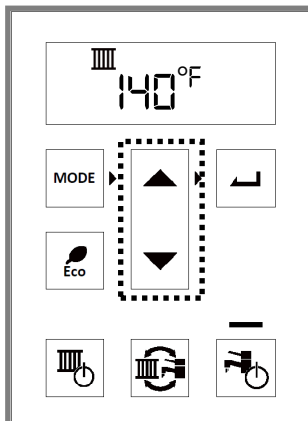

Appuyez sur la flèche **Haut** ou **Bas** jusqu'à ce que la température désirée s'affiche.

3.

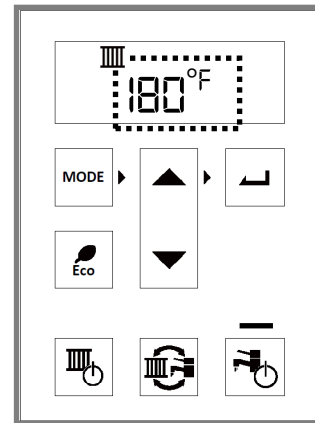

Quand la température clignote à l'écran, le réglage de température CC est accepté et devient active.

Ce réglage de température s'affiche pendant quelques secondes puis l'écran retourne au mode de veille.

## **AVERTISSEMENT**

N'ajustez la température limite qu'après avoir consulté l'installateur ou un autre professionnel qualifié. Si la température limite est réglée trop haut pour les émetteurs de chaleur, vous risquez de causer des dommages à la propriété.

La température limite CC peut être réglée en incréments de 2°F (1°C) entre 104°F et 180°F (40°C et 82°C).

Réglage par défaut : 140°F (60°C)

Suivent les températures cibles typiques pour divers émetteurs de chaleur. Il s'agit de lignes directrices de base; consultez toujours le fabricant de l'émetteur ou un ingénieur en systèmes de chauffage.

Températures limite cible		
Émetteur de chaleur	Température d'apport minimale type	Température d'apport maximale type
Centrale hydronique	120 - 140°F (49 - 60°C)	140 - 180°F (60 - 82°C)
Chaufferette	130 - 140°F (54 - 60°C)	160 - 180°F (71 - 82°C)
Convecteurs de plinthe	100* - 140°F (38 - 60°C)	140 - 180°F (60 - 82°C)
Radiateur à panneaux / en fonte	90* - 120°F (32* - 49°C)	140 - 180°F (60 - 82°C)
Système irradiant	100* - 120°F (38 - 49°C)	120 - 150°F (49 - 66°C)

\*D'autres composants hydroniques peuvent être requis pour obtenir la température d'apport minimale.

### 3.6.1 Séquence d'opération pour la température CC

La chaudière peut fonctionner par l'un de deux réglages :

- thermostat de pièce
- bouton **CC** activé

Suit la séquence pour activer le chauffage central à l'aide d'un thermostat :

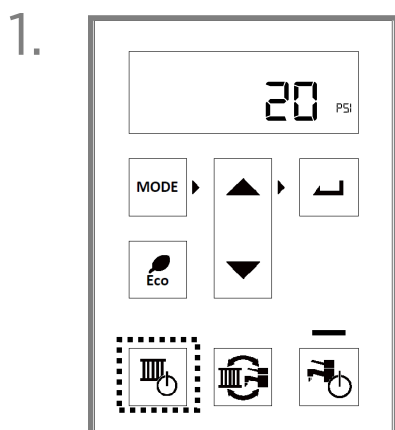

Au mode thermostat, le bouton **CC** n'a aucun effet sur le chauffage. Seul un appel de chaleur depuis le thermostat peut activer la chaudière.

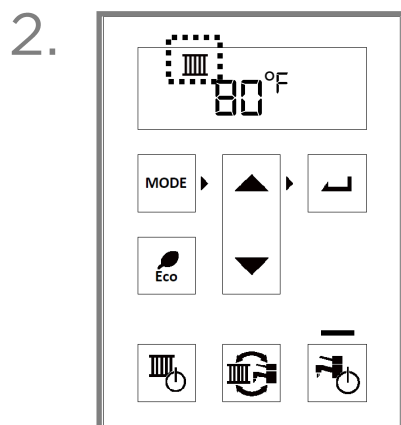

Quand il y a appel de chaleur du thermostat, le chauffage débute et l'icône **CC activé** s'allume.

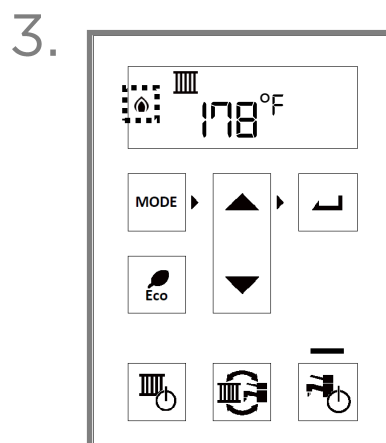

Quand la chaudière s'allume, l'icône **En service** s'allume.

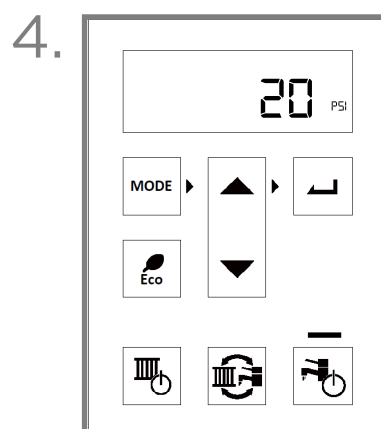

Quand l'appel de chaleur prend fin, le chauffage s'arrête et l'icône **En service** disparaît.

#### NOTE

L'icône **CC** reste allumée pendant 24 heures suivant le dernier appel de chaleur du thermostat.

Si l'installateur a sélectionné le bouton **CC** pour amorcer le chauffage, voici la séquence à suivre depuis le contrôleur :

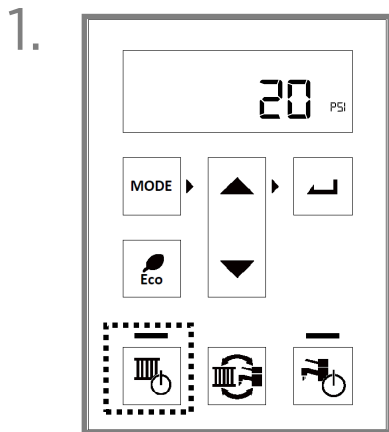

Appuyez sur **CC** pour amorcer le chauffage central.

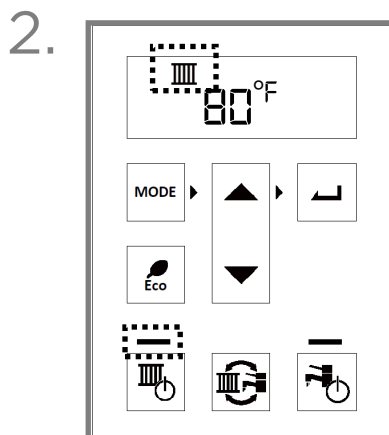

L'icône **CC activé** et la DEL au-dessus du bouton **CC** s'allument.

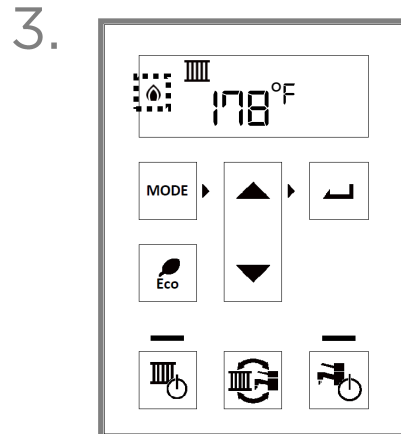

Quand la chaudière s'allume, l'icône **En service** s'allume.

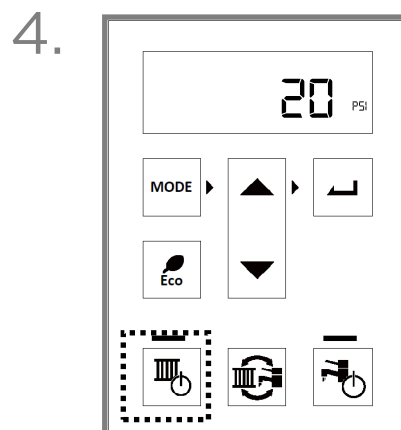

Appuyez de nouveau sur **CC** pour arrêter le chauffage central. La chaudière s'allume et s'éteint en fonction de la température de l'eau détectée.

Quand le chauffage cess, la DEL au-dessus du bouton **CC** s'éteint.

**NOTE**

Cette opération n'est possible que si le bouton **CC** a été sélectionné. Plus de détails dans le « Manuel d'installation et d'utilisation de la chaudière à condensation Rinnai de série I ».

# 4

# Dépannage

## AVERTISSEMENT

Le consommateur ne devrait jamais tenter une action pour laquelle il n'est pas qualifié.

## 4.1 Dépannage

Si vous croyez que la chaudière ne fonctionne pas comme il faut, passez cette liste en revue.

Si un code d'erreur s'affiche, contactez votre fournisseur de service local.

ECD	Aucune eau chaude	Vérifiez si le gaz est ouvert à la chaudière, au compteur ou au réservoir.
		Si vous utilisez du propane, avez-vous suffisamment de gaz?
		Le robinet d'apport en eau est-il fermé ou débranché?
		Le robinet est-il suffisamment ouvert?
		Le filtre à l'admission ECD est-il propre?
		La tuyauterie de la chaudière ou d'un autre système est-elle gelée?
		Le commutateur ECD est-il engagé?
		Si le débit d'eau est très faible, la chaudière ne s'allumera pas. Ouvrez le robinet au maximum pour assurer un plus grand débit d'eau.
	La température et la pression ECD fluctuent	La pression d'eau est-elle suffisante?
		La température limite ECD est-elle adéquate?
La température ECD peut fluctuer si la chaudière fonctionne en mode combiné ECD et CC. La température de l'eau chaude peut fluctuer s'il y a une longue tuyauterie non isolée entre la chaudière et la robinetterie. Demandez au revendeur d'isoler les tuyaux ou d'accroître la température limite.		
La chaudière s'éteint sur demande ECD	Vérifiez si le gaz est ouvert à la chaudière, au compteur ou au réservoir.	
	Si vous utilisez du propane, avez-vous suffisamment de gaz?	
	Si le débit d'eau est très faible, la chaudière ne s'allumera pas. Ouvrez le robinet au maximum pour assurer un plus grand débit d'eau.	
	Réinitialisez la chaudière en fermant et ouvrant de nouveau le robinet.	
La quantité d'eau chaude fluctue	Si plusieurs robinets ECD sont utilisés en même temps, la quantité d'eau chaude pourra diminuer.	
	Restriction en ECD. La pression d'apport ou la tuyauterie peuvent avoir un effet sur le volume d'eau chaude.	
La température limite change après une panne de courant ou avoir débranché la	La température limite peut changer une fois que le courant retourne à la chaudière. Il faut alors régler la température limite de nouveau.	

Chauffage central	La pièce ne se réchauffe pas	La température limite cible de chauffage central convient-elle à l'application? (Consultez « 3.6 Régler la température du chauffage central ».
		Si un capteur extérieur est utilisé, la température d'apport pour le chauffage central variera en fonction de la température à l'extérieur. Contactez le revendeur pour faire un changement.
		Si l'ECD est utilisée en priorité, le chauffage central peut rester en veille. Contactez le revendeur pour changer le réglage au service simultané chauffage central et eau chaude domestique.
		Vérifiez si le gaz est ouvert à la chaudière, au compteur ou au réservoir.
		Si vous utilisez du propane, avez-vous suffisamment de gaz?
Contrôleur	Le bouton <b>CC</b> ne fonctionne pas	Si la chaudière de CC est contrôlée par thermostat, le bouton <b>CC</b> ne fonctionnera pas sur le contrôleur.
	La température ECD ne peut pas être augmentée à plus de 120°F (49°C)	120°F (49°C) est la température maximale qui peut être sélectionnée. Contactez le revendeur pour changer ce réglage.
	La température limite ECD ne change pas	Pendant un service ECD, la température ne peut être ajustée qu'entre 98°F et 110°F (37°C et 43°C)
Autres	La pompe fait du bruit quand ni le CC ni l'ECD ne sont utilisés	Si la température extérieure est froide, le cycle de protection contre le gel peut amorcer la pompe.
		Si la chaudière n'est pas activée, la pompe peut fonctionner pour éviter un blocage. La pompe fonctionne pour assurer un apport plus rapide en ECD par la chaudière.
	La chaudière ne se remet pas en marche après une remise sous tension	S'il y a eu panne de courant ou si vous avez débranché la chaudière du secteur, la chaudière ne fonctionnera pas pendant l'initialisation. Attendez 5 minutes; la chaudière devrait alors se remettre à fonctionner normalement.
	Impossible d'éteindre le mode Eco	Le mode Eco reste engagé pendant la recirculation ECD.



## 4.2 Codes diagnostiques

Quand la chaudière détecte une erreur ou un rendement inattendu, un code diagnostique s'affiche à l'écran du contrôleur, accompagné d'un son. Contactez votre fournisseur de service si un tel code diagnostique arrête la chaudière.

Code diagnostique	Cause du code diagnostique
E:100	Apport d'air ou échappement bloqué / purgeur de condensat plein
E:110	Aucun allumage
E:120	Perte de flamme
E:140	Surchauffe de l'échangeur de chaleur
E:150	Contrôle du venturi
E:161	Température élevée à la sortie
E:170	Venturi bloqué
E:190	Mise à la terre électrique
E:250	Pompe à condensat (accessoire)
E:310	Thermistance de protection contre le gel
E:321	Thermistance à la sortie
E:331	Thermistance de l'échangeur de chaleur
E:341	Thermistance à l'entrée
E:353	Thermistance à l'apport
E:363	Thermistance au retour
E:380	Thermistance à l'échappement
E:393	Thermistance extérieure
E:400	Manomètre
E:430	Pression d'eau haute/basse
E:443	Régulateur de basse pression d'eau
E:520	Circuit du robinet à solénoïde
E:540	Température élevée à l'échappement
E:610	Ventilateur de combustion
E:631	Pompe de recirculation ECD
E:651	Contrôle du débit d'eau
E:661	Dérive
E:670	Inverseurs
E:681	Température anormale à l'apport en eau chaude
E:700	Plaquette CI
E:710	Circuit du robinet à solénoïde
E:720	Tige d'ignition
E:890	Problème de gel
E:999	Non concordance sur la plaquette CI
E:LC	Entartrage de l'échangeur de chaleur à plaques

## 4.2.1 Éliminer les codes diagnostiques

---

S'il y a un code diagnostique à éliminer, le bouton de **Chauffage central** ou d'**eau chaude domestique** clignotera. Appuyez simplement sur ce bouton pour éliminer le code.

### Notes:

- Les codes diagnostiques qui apparaissent avec l'utilisation de l'ECD peuvent être éliminés en fermant temporairement le robinet de l'appareil utilisé.
- Certains codes diagnostiques ne peuvent pas être éliminés en appuyant sur le bouton **CC** ou **ECD**. Dans pareil cas, contactez votre fournisseur de service pour un dépannage.

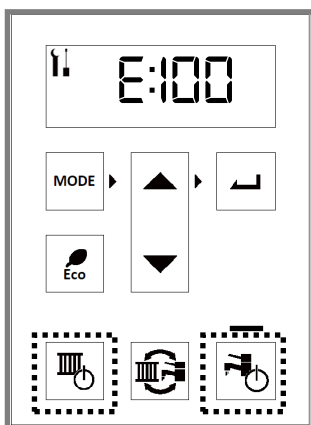

Si un code d'erreur réapparaît ou si le code ne peut pas être éliminé en suivant les points ci-haut, contactez un professionnel licencié.

# 5

## Entretien

### AVERTISSEMENT

- L'entretien doit être effectué pour assurer le bon fonctionnement de la chaudière.
- La chaudière doit être inspectée chaque année par un professionnel licencié. Réparations et entretien doivent être effectués par un professionnel licencié. Ce dernier doit vérifier le bon fonctionnement après le service.
- Gardez les alentours de la chaudière propres et exempts de matières combustibles, d'essence et d'autres liquides ou vapeurs inflammables.
- Pour vous protéger lors d'un service d'entretien :
  - Coupez le courant en débranchant le cordon ou en coupant le circuit au disjoncteur. (Le contrôleur de la chaudière ne contrôle pas le courant.)
  - Fermez le robinet de gaz; il se trouve habituellement immédiatement sous la chaudière.
  - Coupez l'eau d'apport en fermant le robinet d'isolement, situé immédiatement sous la chaudière, ou en coupant l'eau à l'entrée du bâtiment.
- Si vous éprouvez de la difficulté à résoudre un problème, arrêtez et contactez immédiatement un professionnel licencié.

## 5.1 Entretien par l'utilisateur

### CHAQUE MOIS

#### Alentours de la chaudière

Éliminez toute matière combustible, essence et autres liquides ou vapeurs inflammables.

Voyez à ce que les alentours soient sans poussières ni obstructions.

Voyez à ce que l'entrée d'air soit libre de tout contaminant répertorié dans le « Manuel d'installation et d'utilisation de la chaudière à condensation Rinnai de série I ». Éliminez tout contaminant près de l'entrée d'air. Contactez un professionnel licencié si la chose est impossible.

#### Tuyauterie

Vérifiez si les tuyaux d'eau, de gaz et de condensation ont des fuites. Recherchez des signes de corrosion.

Confirmez que la conduite de condensation n'est pas obstruée. Si vous utilisez une pompe de purge du condensat, assurez-vous qu'elle fonctionne correctement.

#### Ventilation

Vérifiez si la décharge et l'admission d'air de la chaudière sont propres et sans obstructions.

Recherchez fuites, dommages ou déformations dans les conduites.

#### Chaudière

Vérifiez s'il y a des anomalies comme des codes d'erreur, de gros bruits, des fuites ou d'autres problèmes.

Assurez-vous que la pression affichée au contrôle ou sur une jauge externe soit entre 17 et 26 lb/po<sup>2</sup> (117 et 180 kPa).

## 5.2 Protection contre le gel

### Protection contre le gel

Si la chaudière détecte une température basse à l'extérieur, elle engage le service de protection contre le gel. Cette fonction peut protéger la chaudière contre le gel jusqu'à une température extérieure aussi basse que  $-22^{\circ}\text{F}$  ( $-30^{\circ}\text{C}$ ).

Quand la protection contre le gel est engagée, la pompe peut faire circuler l'eau et la chaudière peut fonctionner pour l'empêcher de geler.

Voyez à ce que la chaudière reçoive du gaz et soit sous tension.

La protection interne contre le gel n'empêchera pas nécessairement la tuyauterie du système de geler.

L'icône ci-dessous s'allume quand la protection contre le gel est activée.

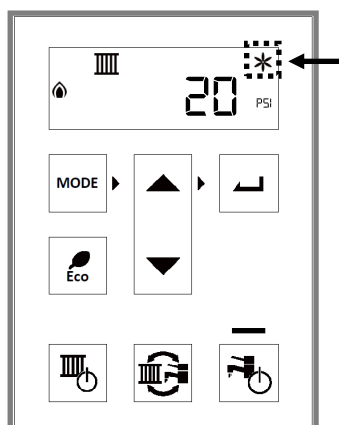

Quand la fonction est activée, la pression et la température d'apport s'affiche tour à tour à l'écran.

Les icônes CC et ECD peuvent aussi alterner dépendamment de la séquence de protection contre le gel.

Si le système doit être éteint pour une longue période, il faut couper le gaz et l'électricité à la chaudière. La chaudière et toute la tuyauterie devraient être vidangés. Le gel peut causer des dommages s'il reste de l'eau dans la chaudière ou la tuyauterie. Les conduites devraient aussi purgées par air comprimé.

# Notes

---

# Notes

---

# Notes

---



Apprenez-en plus sur les chauffe-eau sans réservoir haute performance , les systèmes chauffe-eau hybrides, les chaudières, les ventilo-convecteurs sans évent et les fournaies murales à ventilation directe EnergySaver® Rinnai à :

[rinnai.us](http://rinnai.us) | [rinnai.ca](http://rinnai.ca)

# Rinnai®

Rinnai America Corporation • 103 International Drive, Peachtree City, GA 30269  
1 800 621-9419 • [rinnai.us](http://rinnai.us)

©2019 Rinnai America Corporation. Rinnai America Corporation fait la mise à jour continue de sa documentation; le contenu est donc sujet à changement sans avis préalable. Il faut respecter les codes locaux, provinciaux et fédéraux concernant les gaz combustibles avant et au moment de l'installation.

80000114

3/2019