

# BLK-OLKTLV50L Birch-Oak Luminous™ Log Placement for Model TLV50L

## ⚠ WARNING

- Failure to position the logs in accordance with these diagrams or failure to use only logs specifically approved with this appliance may result in property damage or personal injury.
- The logs are fragile and should be handled with care.
- Logs must be placed in their exact location in the appliance. Do not modify the proper log positions, since appliance may not function properly and delayed ignition may occur.

**PHAZER™** logs and glowing embers, exclusive to Napoleon, provide a unique and realistic glowing effect that is different in every installation. Take the time to carefully position the glowing embers for a maximum glowing effect. Log colours may vary. During the initial use of the appliance, the colours will become more uniform as colour pigments burn in during the heat-activated curing process.

### note:

- Care must be taken when installing Luminous™ logs over the Venturi.
- Luminous™ logs must fit over the Venturis and sit flat on the media tray.

## Burner Overview

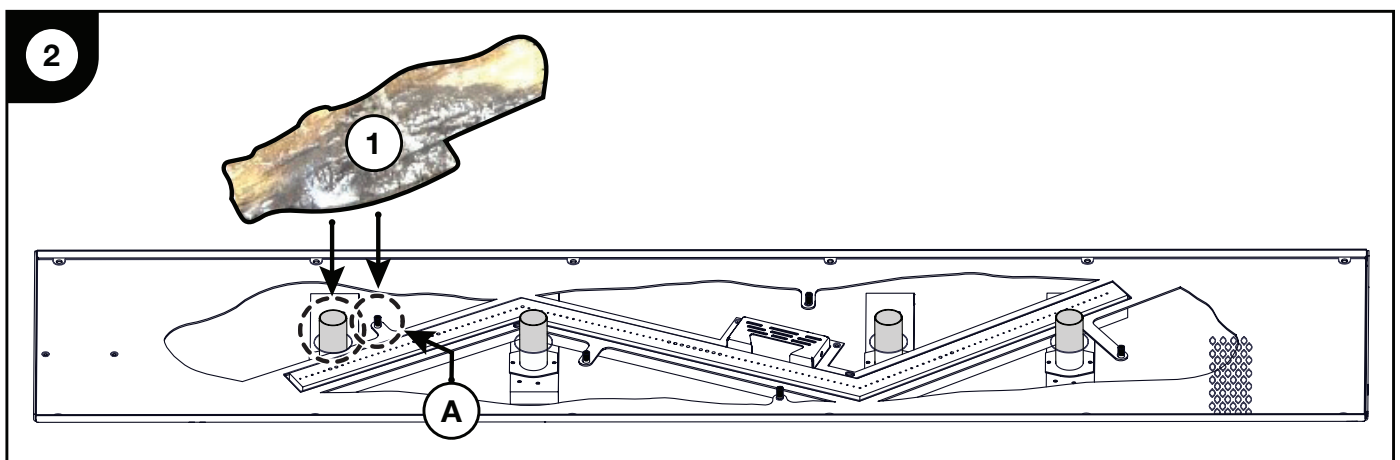
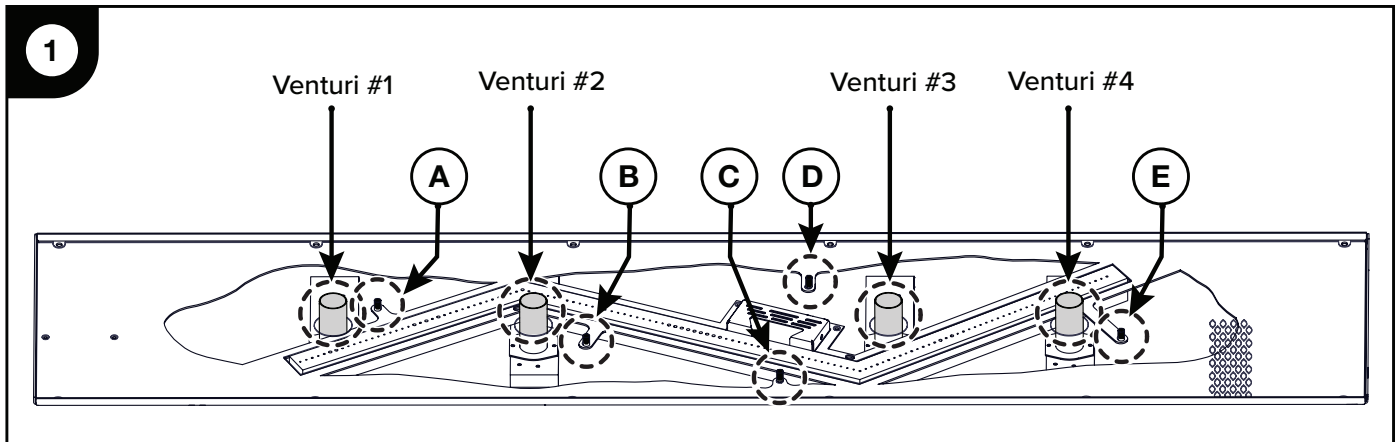

1. Place Luminous™ Log #1 on Venturi #1.  
Ensure the locating hole is over locating stud A.

Quality System Certified To  
**ISO**  
9001:2015

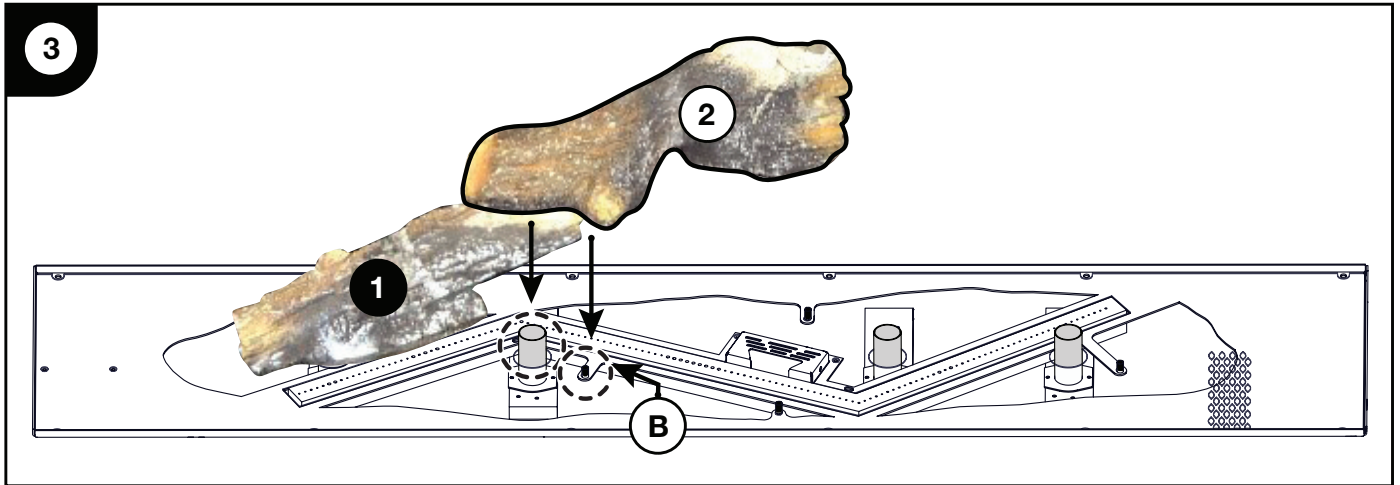

2. Place Luminous™ Log #2 on Venturi #2. Ensure the locating hole is over locating stud B.

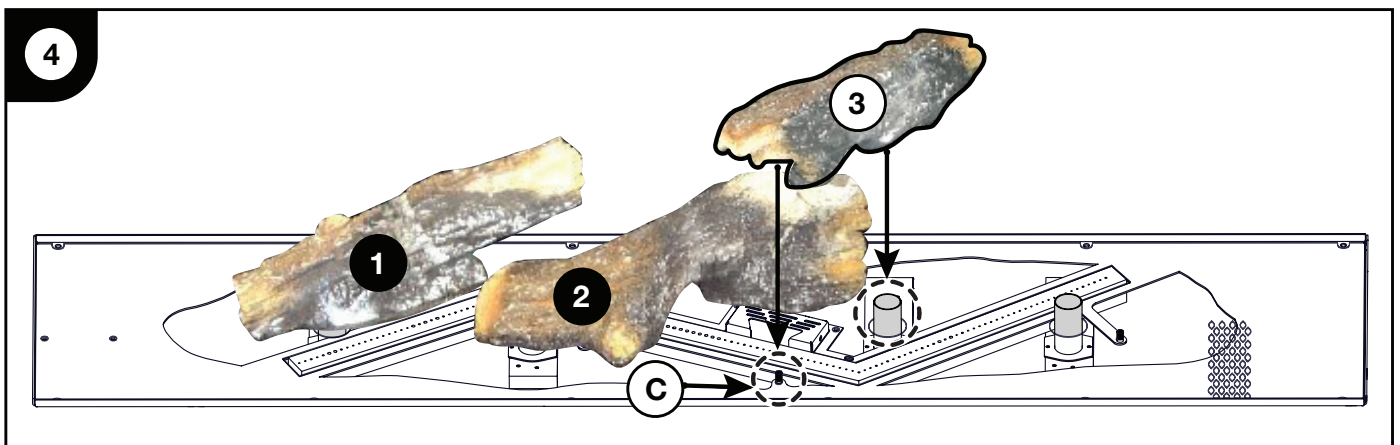

3. Place Luminous™ Log #3 on Venturi #3. Ensure the locating hole is over locating stud C.

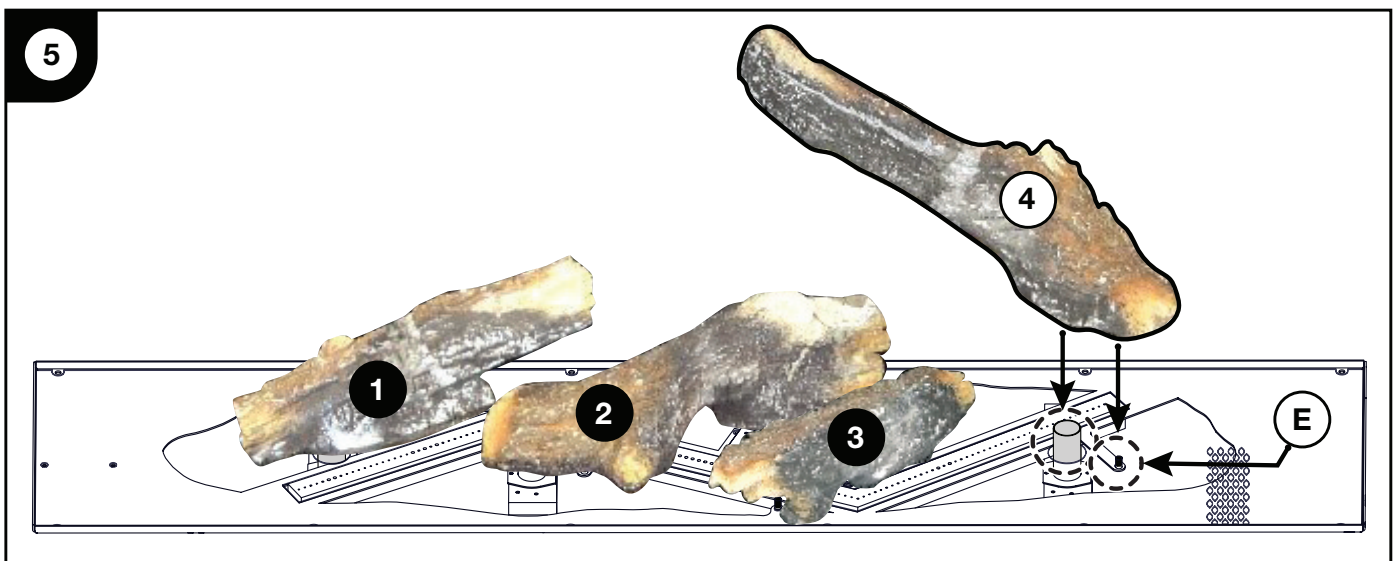

4. Place Luminous™ Log #4 onto Venturi #4. Ensure the locating hole is over locating stud E.

**After all logs are installed, install the Woodland media kit using the instructions at the end of this leaflet.**

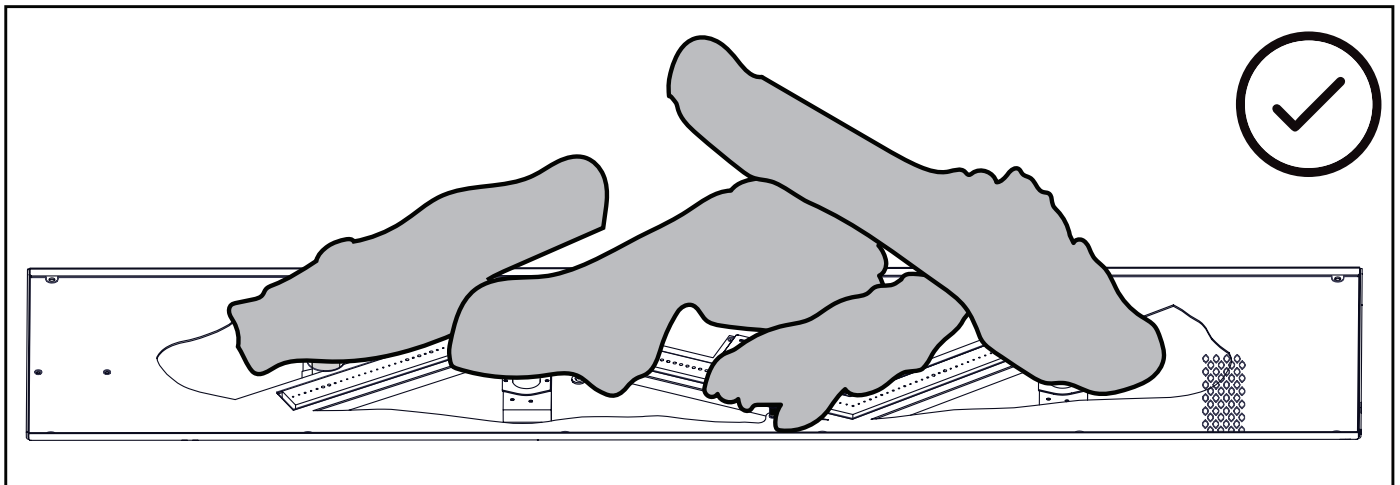
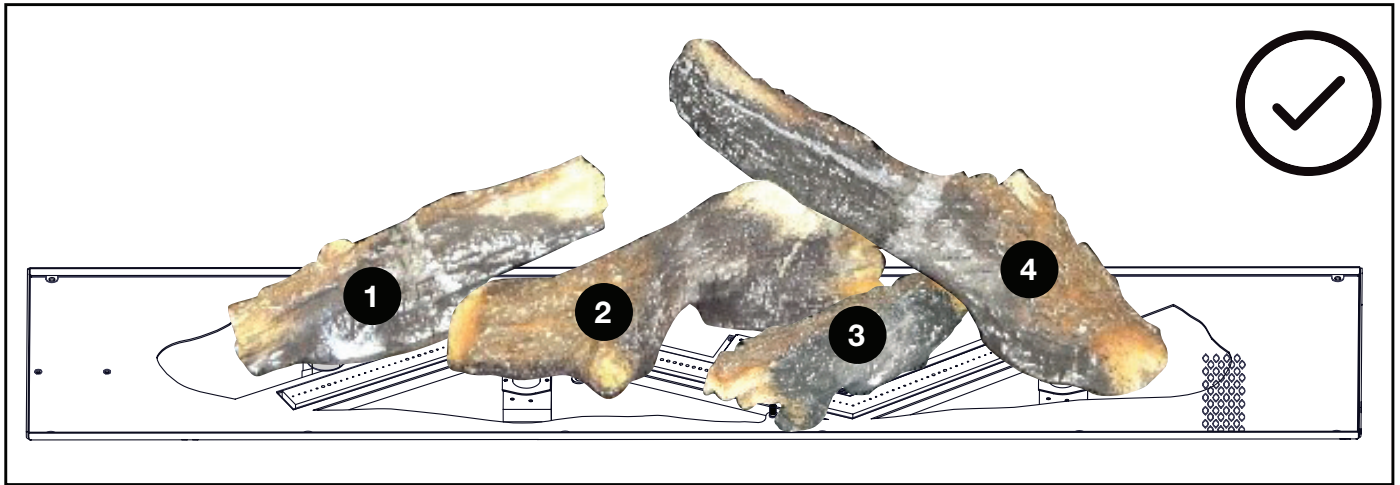

Ensure that no logs are covering any burner ports. Also, ensure there is no impingement of the flame with the logs.

**If for any reason you see fuel leaking out from the bottom of the Luminous™ logs install the rings and gaskets provided in the unit manual baggie.**

1. Peel the paper off the silicone gasket.
2. Centre and stick the silicone gasket to the steel ring.
3. Place the ring in the depression on the underside of the Luminous™ logs.
4. If the rings won't seat properly a small amount of high heat silicone between the gasket and the log can be applied.

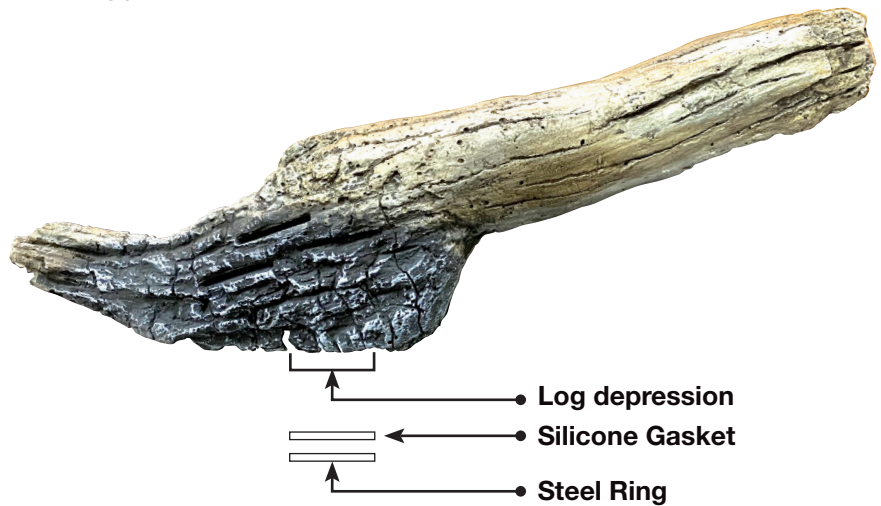

# WLK Woodland Media Kit Installation Instructions

## ! WARNING

- Do not touch safety screen until cooled.
- Allow safety screen to cool completely before any maintenance, as it will remain hot after appliance is no longer operating.
- To avoid danger of suffocation keep the packaging bag away from babies and children. Do not use in cribs, bed, carriages, or play pens. This bag is not a toy. Knot before throwing away.

### note:

Images are for illustrative and placement purposes only.  
Actual Woodland Media Kit components will appear differently.



Glass



Glowing Embers



Splinters



Rocks



Charcoal



Vermiculite

1. Install logs prior to the Woodland Kit installation as per instructions above.
2. Thinly separate the **glowing embers** and place them on the burner. Avoid covering the large cluster of ports, as this will reduce the height of the flame (**Fig. 1**).

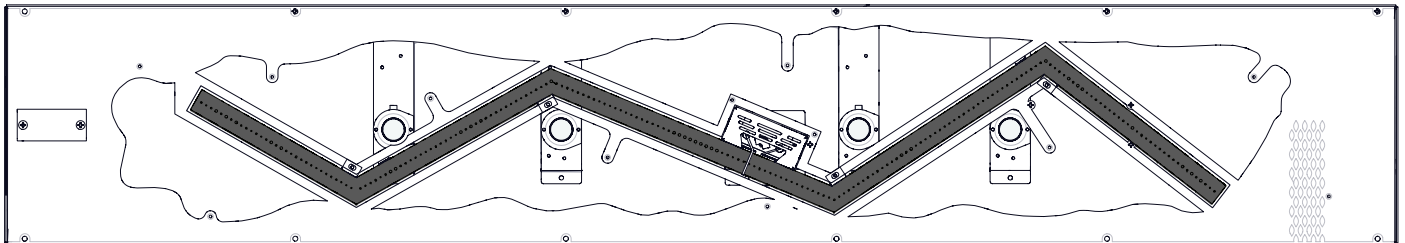

Fig. 1

3. Install a layer of glass around the logs and over the mesh area to allow lights to shine through. Glass should be washed and dried before install. Do not cover burner (**Fig. 2**).

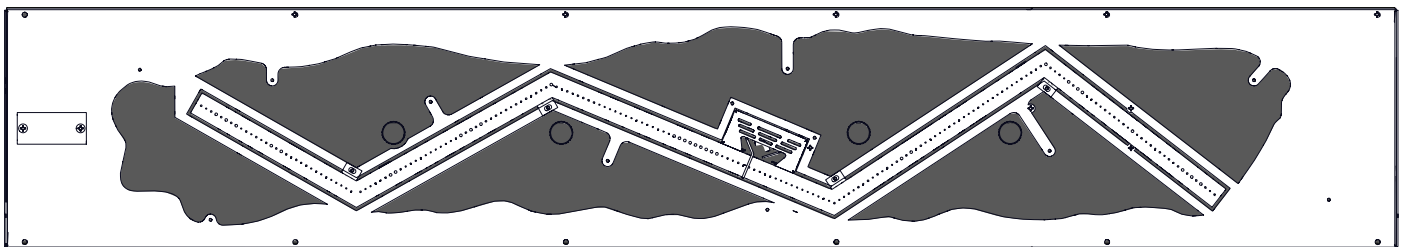

Fig. 2

4. The **splinters** should be placed around the outer portion, over the sheet metal tray. Do not cover burner (**Fig. 3**).

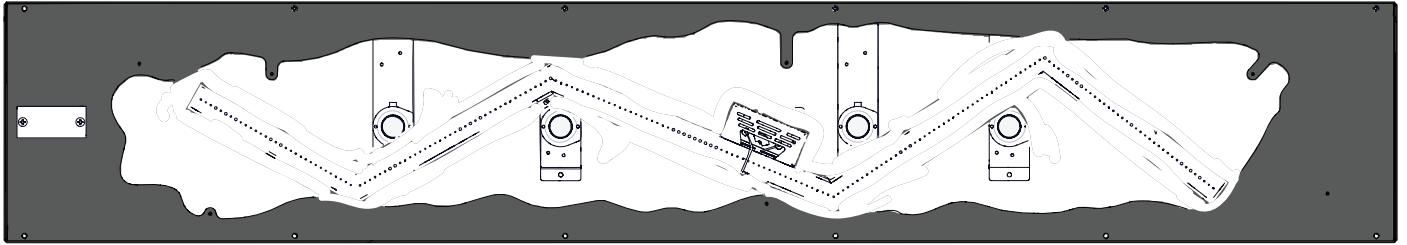

Fig. 3

5. Place **rocks** randomly in the larger voids of the previously placed media. Do not cover the burner.

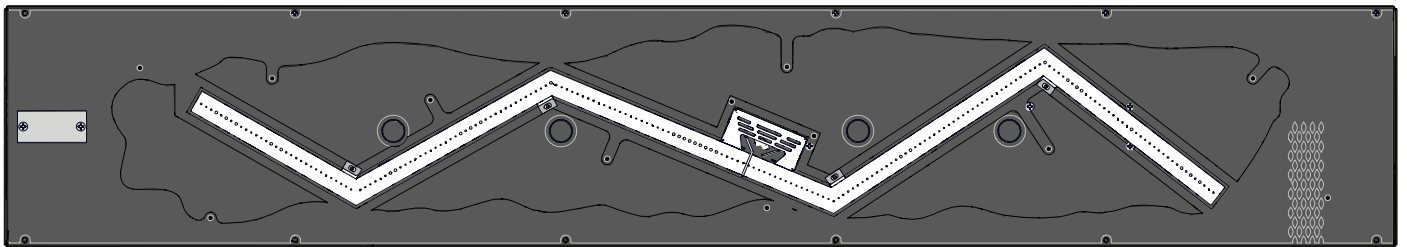

Fig. 4

6. Spread **charcoal** randomly on top of the other media. Do not cover the burner.
7. Spread **vermiculite** randomly on top of the other media. Do not cover the burner.



# BLK-OLKTLV50L Bouleau-Chêne Lumineux<sup>DM</sup>

## Placement des bûches pour le modèle TLV50L

### ! AVERTISSEMENT

- Omettre de positionner les bûches conformément aux schémas ou omettre d'utiliser uniquement des bûches spécifiquement approuvées pour cet appareil peut causer des dommages matériels ou des blessures corporelles.
- Les bûches doivent être placées correctement à l'intérieur de l'appareil. Ne changez pas la position des bûches car l'appareil risque de ne pas fonctionner adéquatement et un retard d'allumage risque de se produire.
- Les bûches sont fragiles et devraient être manipulées avec soin.

Les bûches PHAZER<sup>MD</sup> et les braises incandescentes, exclusives aux appareils Napoléon, créent un effet réaliste et unique qui est différent dans chaque installation. Prenez le temps de bien installer les braises incandescentes pour obtenir le meilleur effet possible. Le couleur des bûches peut varier. Lors de la première utilisation de l'appareil, les couleurs deviendront plus uniformes à mesure que leurs pigments seront « absorbés » pendant le procédé de « cuisson ». Orifices du brûleurs bloqués peuvent provoquer une flamme irrégulière.

#### note:

- Des précautions doivent être prises lors de l'installation des bûches Luminous<sup>MD</sup> sur le Venturi.
- Les bûches Luminous<sup>MD</sup> doivent passer par-dessus les venturis et reposer à plat sur le plateau de support.

### Vue d'Ensemble de Brûleur

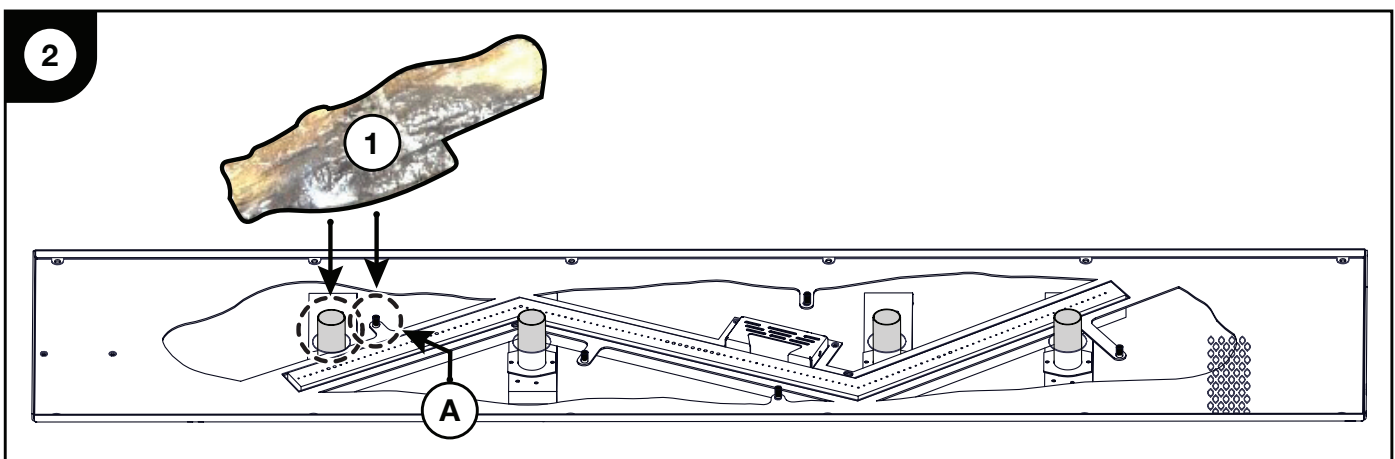
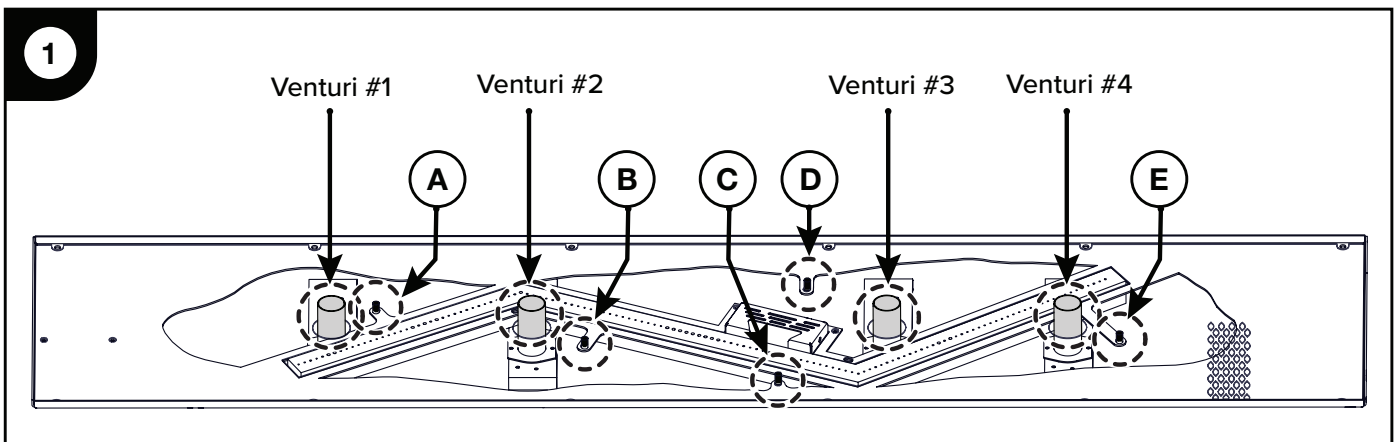

1. Placer la Luminous<sup>MD</sup> Log #1 sur le Venturi #1. S'assurer que le trou de positionnement est au-dessus du goujon de positionnement A.

Système de qualité certifié

**ISO**  
9001:2015

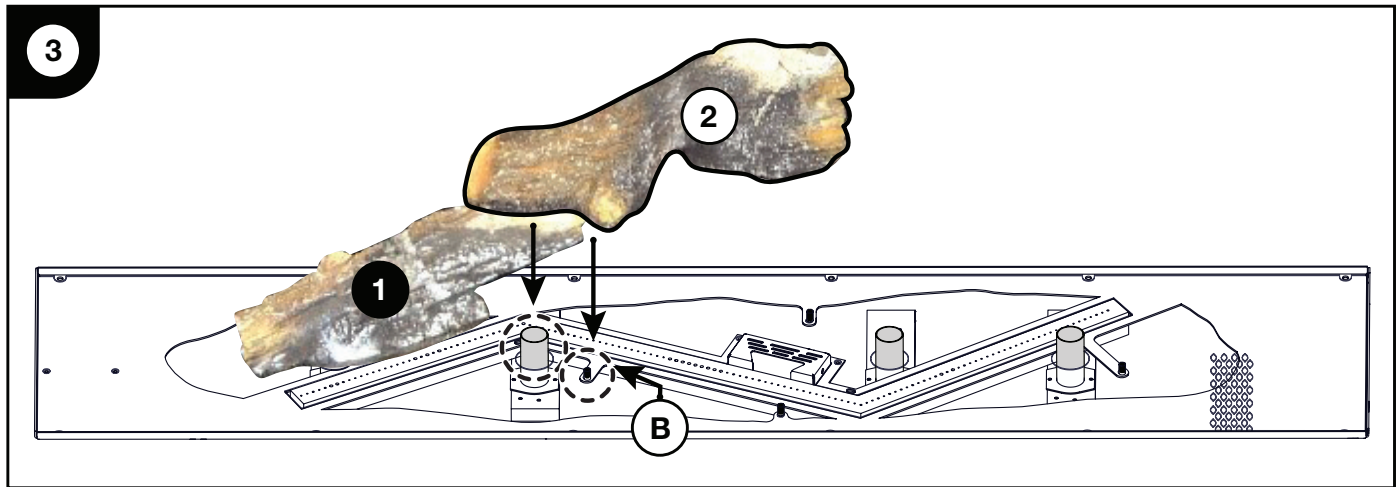

2. Placer la Luminous<sup>MD</sup> Log n°2 sur le Venturi n°2. S'assurer que le trou de positionnement est au-dessus du goujon de positionnement B.

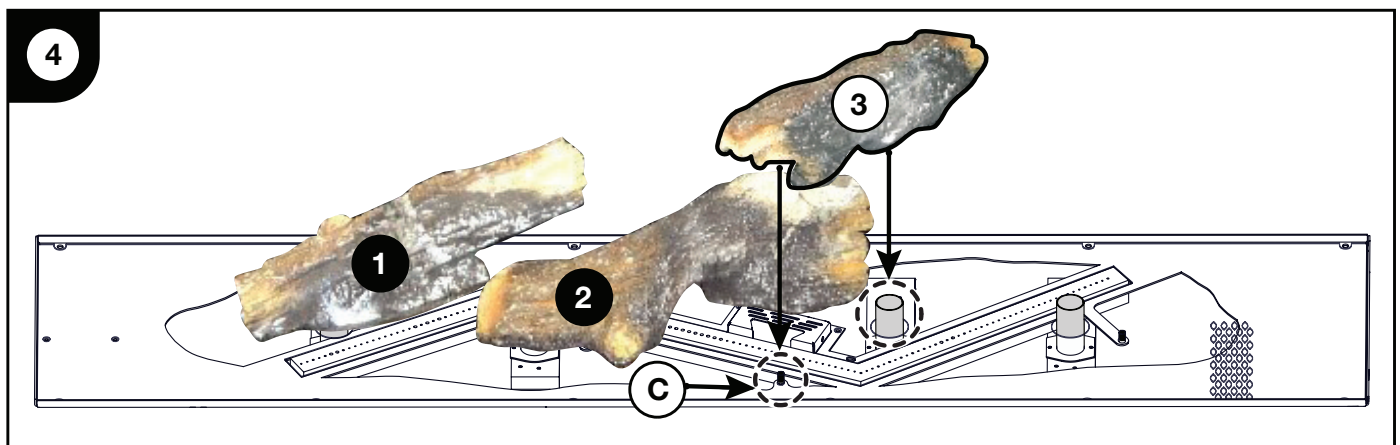

3. Placer la Luminous<sup>MD</sup> Log n°3 sur le Venturi n°3. S'assurer que le trou de positionnement est au-dessus du goujon de positionnement C.

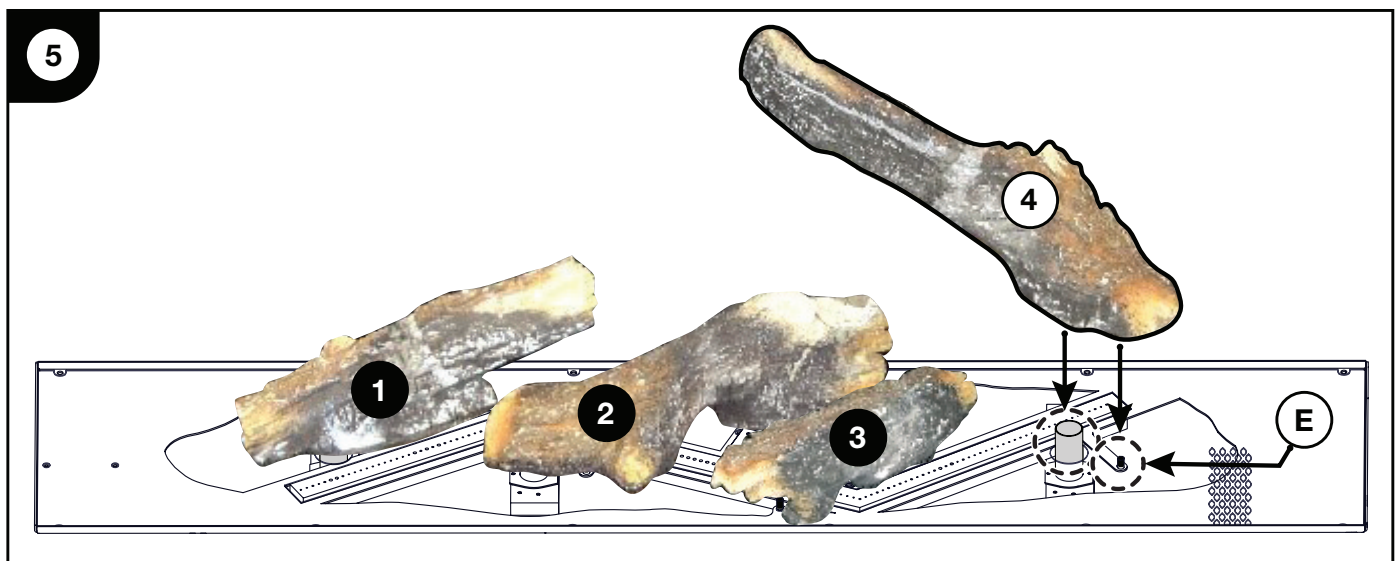

4. Placer la Luminous<sup>MD</sup> Log n°4 sur le Venturi n°4. S'assurer que le trou de positionnement est au-dessus du goujon de positionnement E.

**Une fois toutes les bûches installées, installez le kit média Woodland en suivant les instructions figurant à la fin de ce dépliant.**

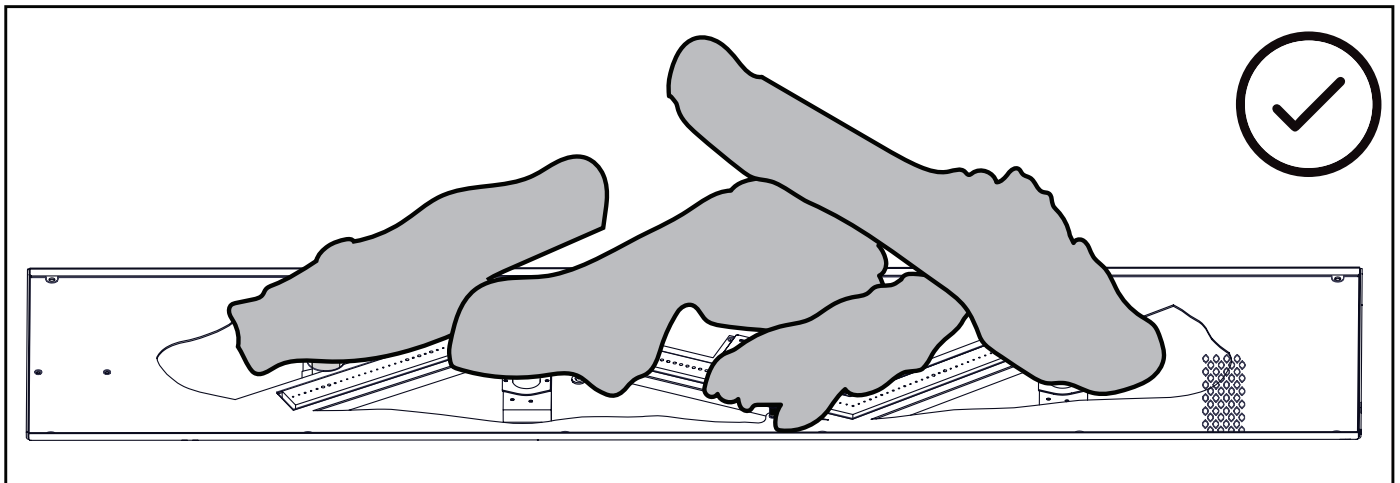
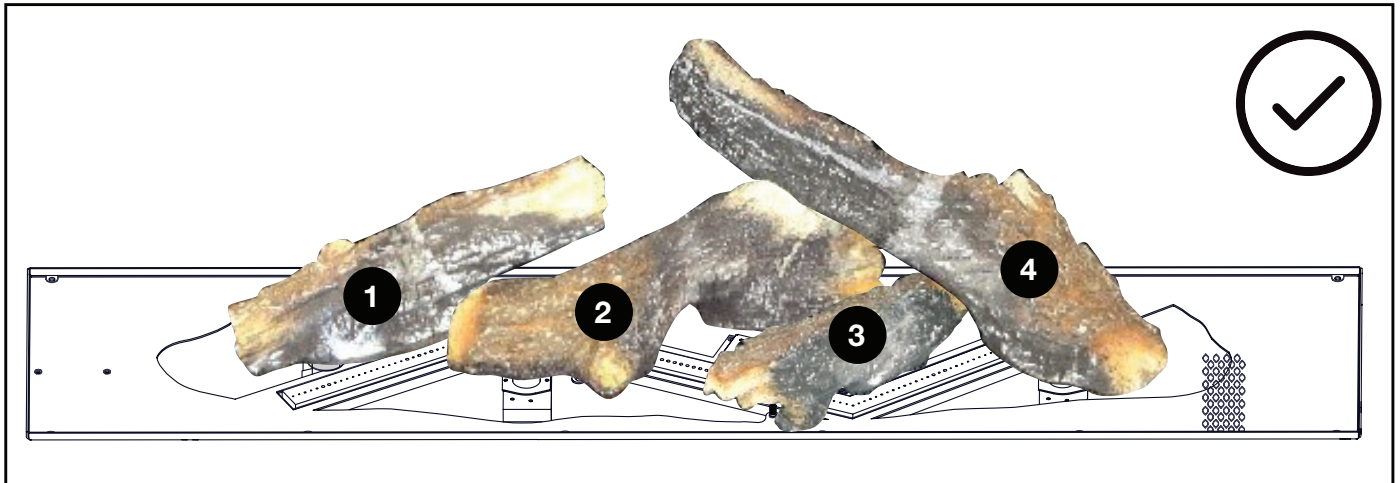

Veillez à ce qu'aucune bûche ne recouvre les orifices du brûleur.  
Veillez également à ce que les bûches n'empiètent pas sur la flamme.

**Si, pour une raison quelconque, vous constatez que du carburant s'échappe par le bas des bûches Luminous<sup>DM</sup>, installez les anneaux et les joints fournis dans le sachet du manuel de l'unité.**

1. Décoller le papier du joint en silicone.
2. Centrer et coller le joint en silicone sur l'anneau en acier.
3. Placez l'anneau dans le creux situé sur la face inférieure des bûches Luminous<sup>MD</sup>.
4. Si les anneaux ne s'emboîtent pas correctement, il est possible d'appliquer une petite quantité de silicone haute température entre le joint et la bûche.

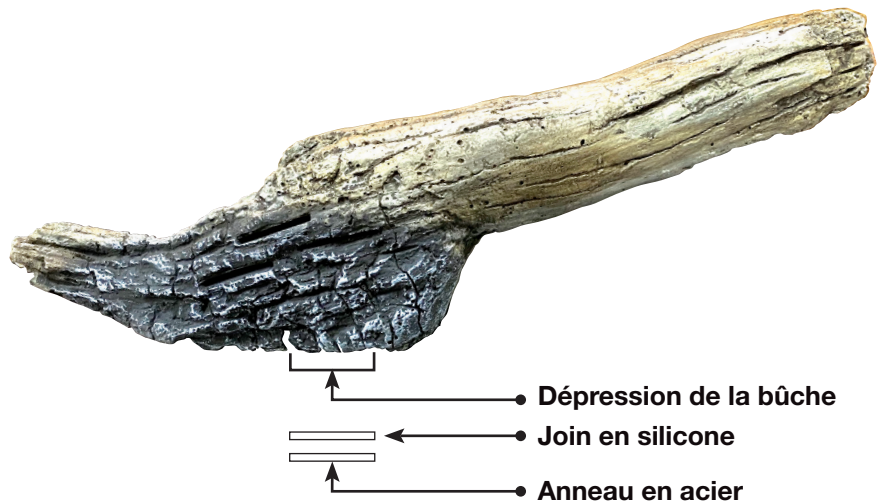

# Instructions d'installation du kit multimédia WLK Woodland

## ! AVERTISSEMENT

- Ne touchez pas l'écran de protection jusqu'à ce qu'il ait refroidi.
- Laissez l'écran de protection refroidir complètement avant d'effectuer un entretien, car il demeurera chaud après l'arrêt de l'appareil.
- Afin d'éviter les risques de suffocation, gardez le sac d'emballage loin des bébés et des jeunes enfants. Ne le laissez pas traîner dans les berceaux, les lits, les poussettes ou les parcs de jeu. Ce sac n'est pas un jouet. Nouez-le avant de le jeter.

### note:

Les images sont uniquement à des fins d'illustration et de placement.  
Les composants réels du kit multimédia Woodland apparaîtront différemment.



Vitre



Braises  
Incandescentes



Éclats



Roches



Chardon de Bois



Vermiculite

1. Installez les bûches avant l'installation du kit Woodland en suivant les instructions ci-dessus.
2. Séparer finement les **braises incandescentes** et les placer sur le brûleur. Évitez de couvrir le grand groupe d'orifices, car cela réduirait la hauteur de la flamme (**Fig. 1**).

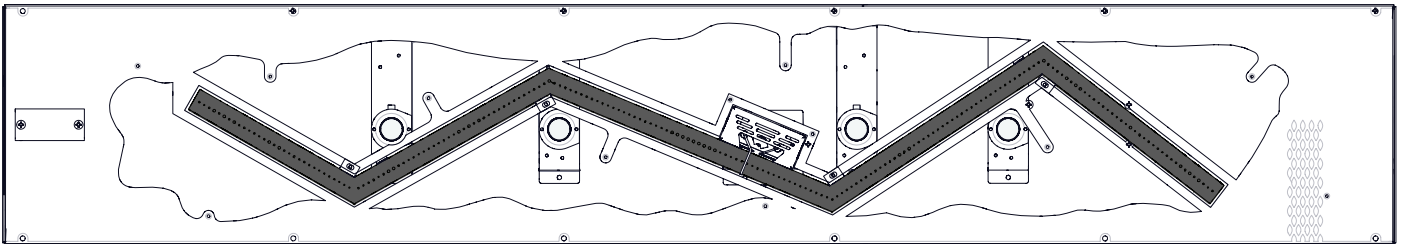

Fig. 1

3. Installez une couche de verre autour des bûches et au-dessus du grillage pour permettre aux lumières de briller à travers. Le verre doit être lavé et séché avant d'être installé. Ne pas couvrir le brûleur (**Fig. 2**).

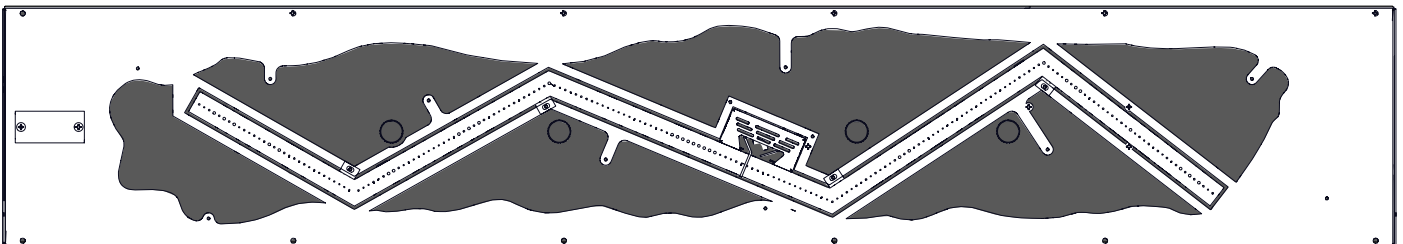

Fig. 2

4. Les éclats doivent être placés autour de la partie extérieure, au-dessus du plateau en tôle.  
Ne pas couvrir le brûleur (**Fig. 3**).

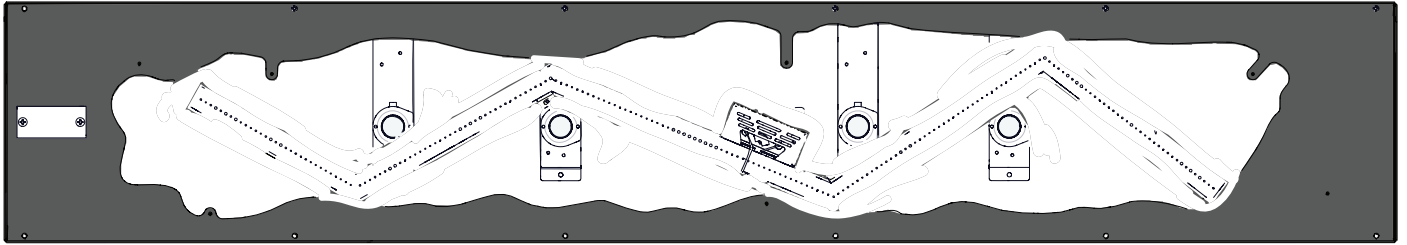

Fig. 3

5. Placez **des roches** au hasard dans les plus grands vides des supports précédemment placés.  
Ne couvrez pas le brûleur.

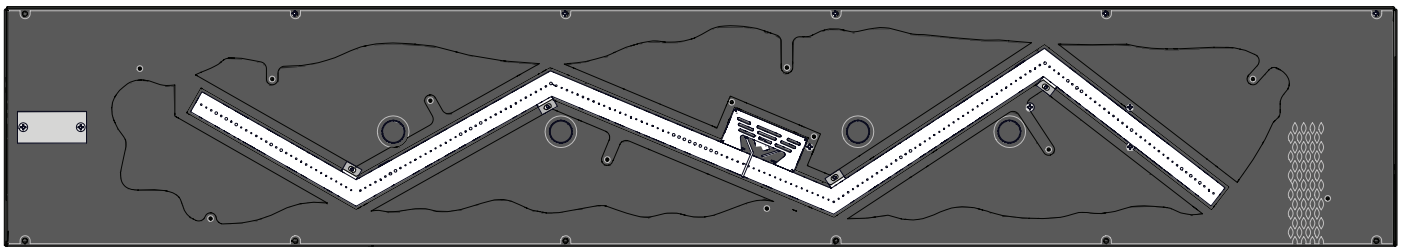

Fig. 4

6. Étalez le **charbon de bois** au hasard sur les autres supports. Ne couvrez pas le brûleur.

7. Étalez de la **vermiculite** au hasard sur les autres supports. Ne couvrez pas le brûleur.

